

РУКОВОДСТВО ПОЛЬЗОВАТЕЛЯ

ProLite

LCD Monitor

ProLite T1634MC

Благодарим вас за выбор ЖК-монитора IIYAMA.

Советуем перед установкой и включением этого монитора внимательно прочитать это краткое, но обстоятельное руководство. Сохраните это руководство в надежном месте на случай, если в будущем вам понадобится что-либо уточнить.

РУССКИЙ

Аттестованный сетевой кабель должен быть использован вместе с этим монитором. Вы должны поступать совместно всем важным в вашей стране примечания касательно установки и/или требований по оборудованию. Аттестованный сетевой кабель не слабее обычного полихлорвиниловый гибкого шнура в соответствии с IEC 60227 (обозначение H05VV-F 3G 0.75мм² или H05VVH2-F2 3G 0.75мм²) должен быть использован. Как альтернатива может быть использован гибкий шнур с синтетического каучука согласно IEC 60245 (обозначение H05RR-F 3G 0.75мм²)

Этот монитор является офисным оборудованием.

Информация импортера: Марвел КТ

107061, Москва, пл. Преображенская, д. 8, этаж 27, пом. LXXXVI

Год производства: См. бое число ("X") серийного номера продукта.

(Серийный номер: xxxxxXxxxxxxxx)

"X" это 0-9. 0-9 означает 2020-2029. (2020/1/1~)

Тип монитора: Сенсорный экран ЖК-монитор

Модель: PLC1634M

Страна изготовления: КИТАЙ

-
- Мы оставляем за собой право вносить изменения в технические характеристики без предварительного уведомления.
 - Все торговые марки, используемые в руководстве пользователя, являются собственностью их владельцев.

СОДЕРЖАНИЕ

ИНСТРУКЦИИ ПО БЕЗОПАСНОСТИ.....	1
МЕРЫ ПРЕДОСТОРОЖНОСТИ	1
СПЕЦИАЛЬНЫЕ ПРИМЕЧАНИЯ ДЛЯ ЖК-МОНИТОРОВ	3
ОБСЛУЖИВАНИЕ ПОКУПАТЕЛЯ.....	3
ОЧИСТКА.....	3
ДО НАЧАЛА РАБОТЫ С МОНИТОРОМ	4
ХАРАКТЕРИСТИКИ	4
ПРИНАДЛЕЖНОСТИ.....	4
МОНТАЖ НА СТЕНЕ	5
ВСТРАИВАЕМАЯ ТЕХНИКА ВСТРАИВАЕМАЯ ТЕХНИКА.....	5
ОРГАНЫ УПРАВЛЕНИЯ И РАЗЪЕМЫ	6
ПОДКЛЮЧЕНИЕ МОНИТОРА.....	7
УСТАНОВКА КОМПЬЮТЕРА.....	8
НАСТРОЙКА УГЛА ОБЗОРА	10
РАБОТА С МОНИТОРОМ.....	11
СОДЕРЖАНИЕ МЕНЮ НАСТРОЕК.....	13
НАСТРОЙКИ ЭКРАНА	17
ФУНКЦИЯ УПРАВЛЕНИЯ ЭНЕРГОПОТРЕБЛЕНИЕМ	20
УСТРАНЕНИЕ НЕИСПРАВНОСТЕЙ.....	21
ИНФОРМАЦИЯ ОБ УТИЛИЗАЦИИ.....	22
ПРИЛОЖЕНИЕ.....	23
СПЕЦИФИКАЦИИ : ProLite T1634MC-B7X.....	23
РАЗМЕРЫ	24
ПОДДЕРЖ. РЕЖИМЫ СИНХРОНИЗАЦИИ	24

ИНСТРУКЦИИ ПО БЕЗОПАСНОСТИ

МЕРЫ ПРЕДОСТОРОЖНОСТИ

ВНИМАНИЕ !

ВЫКЛЮЧИТЕ МОНИТОР, ЕСЛИ ЧУВСТВУЕТЕ, ЧТО ОН НЕ В ПОРЯДКЕ

Если вы заметите какие-либо ненормальные явления, например, появление дыма, странные звуки или запахи, немедленно выключите монитор из сети и свяжитесь со своим дилером или сервисным центром iiyama. Дальнейшее использование монитора может быть опасным из-за возможного возгорания или поражения электротоком.

НИКОГДА НЕ СНИМАЙТЕ КОРПУС

Внутри монитора находятся цепи высокого напряжения. Снятие корпуса может привести к возгоранию или поражению электротоком.

НЕ ВСТАВЛЯЙТЕ НИКАКИЕ ПРЕДМЕТЫ В МОНИТОР

Не вставляйте никакие твердые предметы в монитор и не проливайте на него жидкости, например, воду. Если все таки нечто подобное произошло, немедленно выключите монитор из сети и свяжитесь со своим дилером или сервисным центром iiyama. Использование монитора с каким-то предметом внутри может привести к возгоранию, поражению электротоком или повреждению монитора.

УСТАНОВЛИВАЙТЕ МОНИТОР НА РОВНОЙ УСТОЙЧИВОЙ ПОВЕРХНОСТИ

При падении монитор может травмировать вас.

НЕ УСТАНОВЛИВАЙТЕ МОНИТОР ОКОЛО ВОДЫ

Не устанавливайте монитор в местах, где на него может пролиться вода или он может быть обрызган, т.к. это может привести к возгоранию или поражению электротоком.

ПОДКЛЮЧАЙТЕ МОНИТОР ТОЛЬКО К УСТАНОВЛЕННЫМ ИСТОЧНИКАМ ЭНЕРГИИ

Подключайте монитор только к установленным источникам энергии. Использование несоответствующего напряжения может вызвать нарушение нормальной работы и привести к возгоранию или поражению электротоком.

ПРАВИЛЬНОЕ УПОТРЕБЛЕНИЕ БЛОКА ПИТАНИЯ

Используйте исключительно блок питания предоставлен компанией iiyama. Любое отклонение от этого правила и использование блока питания другого вида может привести к порче аксессуара или монитора приводя к возникновению огня или электрического шока.

НЕ ДЕМОНТИРУЙТЕ БЛОК ПИТАНИЯ

Демонтаж блока питания может привести к возникновению огня или электрического шока.

ЗАЩИТА КАБЕЛЕЙ

Ну тяните и не изгибайте блок питания, системный или сигнальный кабель. Не помещайте монитор ни никакие тяжелые предметы на кабелях. Это может привести к возникновению огня или электрического шока.

НЕБЛАГОПРИЯТНЫЕ ПОГОДНЫЕ УСЛОВИЯ

Рекомендуется не эксплуатировать монитор во время сильной грозы, поскольку продолжительные перерывы в энергоснабжении могут вызвать нарушение нормальной работы. Не рекомендуется дотрагиваться до кабельной вилки в таких условиях, т.к. это может привести к поражению электротоком.

ПРЕДУПРЕЖДЕНИЕ

МЕСТО УСТАНОВКИ

Не устанавливайте монитор в местах, где возможны внезапные скачки температуры, во влажных, запыленных, прокуренных помещениях, т.к. это может привести к возгоранию, поражению электротоком или повреждению монитора. Следует также избегать воздействия прямых солнечных лучей.

НЕ УСТАНАВЛИВАЙТЕ МОНИТОР В ОПАСНЫХ МЕСТАХ

При несоответствующем местоположении монитор может упасть и причинить травму. Не следует также ставить на монитор тяжелые предметы; все кабели должны быть проложены так, чтобы дети не могли потянуть за них и причинить себе травму.

ОБЕСПЕЧЬТЕ ХОРОШУЮ ВЕНТИЛЯЦИЮ

Вентиляционные отверстия защищают монитор от перегрева. Закрытие отверстий может вызвать возгорание. Для обеспечения циркуляции воздуха установите монитор на расстоянии как минимум 10см (или 4 дюймов) от стен. При снятии наклонного крепления вентиляционные отверстия на задней стороне монитора могут быть заблокированы. Это может привести к перегреву монитора, возгоранию или повреждению. Удостоверьтесь в достаточной вентиляции при снятии подставки. Эксплуатация монитора на боку, задней стороне, вверх основанием, на ковре или мягком материале может привести к его повреждению.

ОТКЛЮЧАЙТЕ КАБЕЛИ, КОГДА ВЫ ПЕРЕМЕЩАЕТЕ МОНИТОР

Когда вы перемещаете монитор, выключите сетевой выключатель, выньте вилку из сетевой розетки и отключите сигнальные кабели. Если вы не отключите их, это может привести к возгоранию или поражению электротоком. Рекомендуется перемещать монитор вдвоем.

ОТКЛЮЧАЙТЕ МОНИТОР ОТ СЕТИ

Если монитор не используется в течение длительного времени, рекомендуется отключать его от сетевой розетки во избежание возможных неприятностей.

ПРИ ОТКЛЮЧЕНИИ ДЕРЖИТЕ ЗА ВИЛКУ

С целью отключить блок питания, системный или сигнальный кабель тяните за вилку, а не за провод. Это может привести к возникновению огня или электрического шока.

НЕ ТРОГАЙТЕ РАЗЪЕМ МОКРЫМИ РУКАМИ

Включение или отключение вилки (разъема) мокрыми руками может привести к поражению электротоком.

ЕСЛИ ВЫ УСТАНАВЛИВАЕТЕ МОНИТОР НА КОМПЬЮТЕР

Убедитесь, что компьютер достаточно прочен, чтобы удерживать вес монитора, в противном случае, вы можете повредить компьютер.

ЗАМЕЧАНИЕ КАСАТЕЛЬНО ИСПОЛЬЗОВАНИЯ 24/7

Этот продукт не предназначен для использования в режиме 24/7 при любых условиях.

ПРОЧИЕ РЕКОМЕНДАЦИИ

ЭРГОНОМИЧЕСКИЕ

Для избежания усталости глаз, не работайте на мониторе с очень ярким фоном или в темной комнате. При работе с монитором в течение длительного времени рекомендуется делать десятиминутные перерывы после каждого часа работы. Для оптимально комфортных визуальных условий монитор должен находиться ниже уровня глаз и на расстоянии 40–60 см (16–24") от глаз.

СПЕЦИАЛЬНЫЕ ПРИМЕЧАНИЯ ДЛЯ ЖК-МОНИТОРОВ

Описанные ниже явления обычны для ЖК-мониторов и не говорят о какой-либо неисправности.

ИНФО

- Когда вы впервые включаете ЖК-монитор, то, в зависимости от типа компьютера, картинка может не уместиться в области отображения дисплея. В подобном случае придется подстроить расположение картинки, переместив ее в соответствующее положение.
- В зависимости от используемого вами шаблона рабочего стола, вы можете заметить на экране неоднородности яркости.
- Из-за физической природы подсветки, при первоначальном использовании экран может мерцать. Выключите питание а затем включите его снова – мерцание должно исчезнуть.

ОБСЛУЖИВАНИЕ ПОКУПАТЕЛЯ

ИНФО

- Если вы должны вернуть монитор для обслуживания, а оригинальная упаковка выброшена, просьба связаться с вашим дилером или сервисным центром iiyama для получения совета или замены упаковки.

ОЧИСТКА

ВНИМАНИЕ

- Если при очистке внутрь монитора попал какой-либо предмет или жидкость, например вода, немедленно отключите сетевой Кабель и свяжитесь с вашим дилером или сервисным центром iiyama.

ИНФО

- Для защиты поверхности сенсорного экрана, не царапайте и не протирайте экран твердыми предметами.
- Никогда не используйте любой из нижеуказанных сильных растворителей. Они могут повредить корпус и поверхность сенсорного экрана.
Абразивный очиститель Воск Растворитель
- Продолжительный контакт корпуса с любым изделием из резины или пластмассы может вызвать повреждения окраски корпуса.

КОРПУС

Пятна могут удаляться тканью, слегка смоченной мягким моющим средством. Затем корпус протирается мягкой сухой тканью.

СЕНСОРНОГО ЭКРАНА

Поверхность сенсорного экрана можно чистить с помощью мягкой чистой ткани, смоченной мягкими чистящими средствами для стекла или смесью воды и изопропилового спирта в соотношении 1:1.

ДО НАЧАЛА РАБОТЫ С МОНИТОРОМ

ХАРАКТЕРИСТИКИ

- ◆ Поддерживает разрешение 1920 × 1080
- ◆ Высокая контрастность 700:1 (типичная, с сенсорной панелью), Высокая яркость 450 кд/м² (типичная), 405 кд/м² (типичная, с сенсорной панелью)
- ◆ Цифровое сглаживание шрифтов
- ◆ Автонастройка
- ◆ Функция Plug & Play VESA DDC2B
совместимая с Windows[®] XP/Vista/7/8/8,1/10
- ◆ Регулирование потребления электроэнергии (соответствие VESA DPMS)
- ◆ Совместимость с крепежным стандартом VESA (100мм×100мм)
- ◆ Совместимость со стандартом IP65 (Только передняя панель)

■ Windows 8/8,1/10 с интерфейсом касания

Основные операции могут быть выполнены путем касания Windows 8/8,1/10.

Однако, это не гарантирует полного выполнения всех функций, т.к. есть некоторые заявленные ограничения.

Спасибо за то, что обратили внимание на этот пункт.

ПРИНАДЛЕЖНОСТИ

Комплект поставки должен содержать следующие принадлежности. Убедитесь в их наличии. Если какая либо из принадлежностей отсутствует или повреждена, обратитесь к дилеру или в региональное отделение iiyama.

- Кабель питания*
- Кабель DisplayPort
- Инструкция по безопасности
- Блок питания*
- Кабель USB (Тип C - Тип A)
- Краткое руководство
- Кабель HDMI

ПРЕДУПРЕЖДЕНИЕ

- * 1. В странах с сетевым напряжением 120В для прилагаемого Кабеля питания номинальными параметрами являются 10А/125В. Если напряжение вашей электросети больше указанного номинала, то нужно использовать Кабель питания, рассчитанный на 10А/250В. Тем не менее, в случае возникновения проблем или повреждения из-за использования Кабеля питания, поставленного не компанией iiyama, все гарантии аннулируются.
2. Подходящий блок питания
Тип блока питания : ADP-50YH B (DELTA ELECTRONICS, INC.)
3. Необходимо использовать кабель питания, соответствующий H05VVVF, 3G, 0,75мм².

МОНТАЖ НА СТЕНЕ

ВНИМАНИЕ В случае монтажа монитора на стене, надо принять во внимание толщину монтажного держателя и докрутить винты М4 (4 шт) вместе с шайбой таким образом, чтоб его длина ("L") внутри монитора не была больше 8 мм. Использование винта длиннее может привести к электрошоку или повреждению монитора вследствие столкновения винта с электрическими компонентами внутри корпуса монитора.

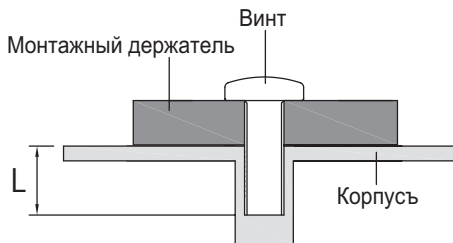

ВСТРАИВАЕМАЯ ТЕХНИКА ВСТРАИВАЕМАЯ ТЕХНИКА

ВНИМАНИЕ Этот продукт не предназначен для использования в высоких температурах. Если продукт размещен во внешней витрине, необходимо разработать вентиляторы охлаждения и отверстия, чтобы сохранить низкую температуру определенную в спецификации температуры продукта.

ОРГАНЫ УПРАВЛЕНИЯ И РАЗЪЕМЫ

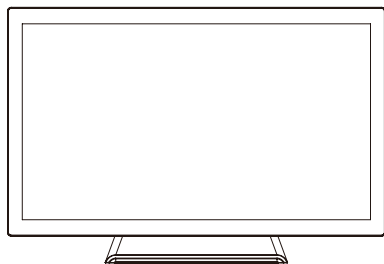

<Вид спереди>

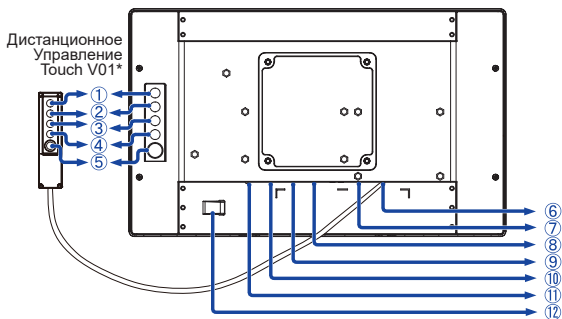

<Вид сзади>

- ① Кнопка Меню (MENU)*
- ② Кнопка Вверх / Яркость (Δ)*
- ③ Кнопка Вниз / Контрастность (∇)*
- ④ Кнопка Выбор (SELECT)*
- ⑤ Выбор / Выключатель питания (⏻)*
- ⑥ Разъем подключения Дистанционное Управление Touch V01 (REMOTE KEY)
- ⑦ Разъем VGA (VGA)
- ⑧ Разъем HDMI (HDMI)
- ⑨ Разъем USB (USB-TP)
- ⑩ Разъем DisplayPort (DP)
- ⑪ Разъем для блока питания(--- : Постоянный ток) (DC)
- ⑫ Крепление для кабеля питания

* Дистанционное Управление Touch V01 не является обязательным.

ПОДКЛЮЧЕНИЕ МОНИТОРА

- 1 Убедитесь в том, что выключены и компьютер, и монитор.
- 2 Подключите компьютер к монитору с помощью сигнального кабеля.
- 3 С помощью аудиокабеля соедините звуковой линейный вход монитора с выходом звуковой аппаратуры, если хотите воспроизводить звук через динамики монитора.
- 4 Если это необходимо, подключите кабель к монитору (опция) кабель Дистанционное Управление Touch V01.
- 5 Подключите блок питания к монитору, затем сетевой кабель в блоку питания а затем к источнику питания.
- 6 Включите монитор и компьютер.

ИНФО

- Типы сигнальных кабелей, используемых для подключения компьютера к монитору, могут быть разными в зависимости от компьютера. Неправильное подключение может вызвать серьезное повреждение как монитора, так и компьютера. Прилагаемый к монитору кабель имеет стандартный разъем. Если потребуется кабель особого типа, то обратитесь к продавцу или в региональное представительство iiyama.
- Для подключения к компьютерам Macintosh обратитесь к продавцу или в региональное представительство iiyama, чтобы приобрести соответствующий переходник.
- Обязательно затяните винты на каждом конце сигнального кабеля.
- Подключаемое оборудование класса I Тип A должно быть подключено к защитному заземлению.
- Розетка должна быть установлена рядом с оборудованием и быть легкодоступной.

[Пример подключения]

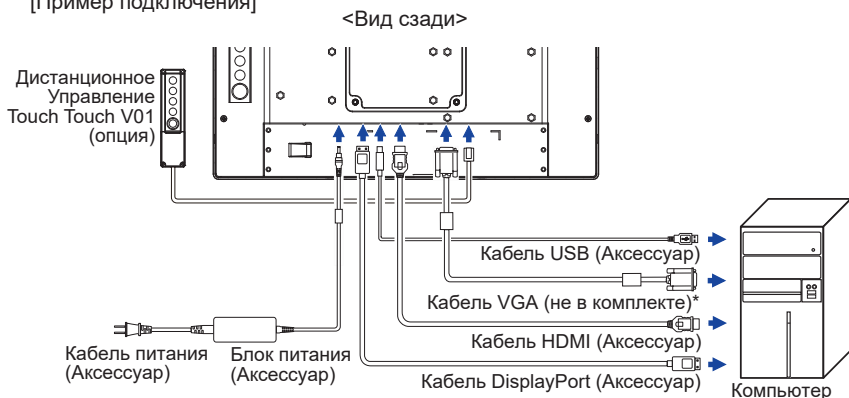

* Кабель VGA не входит в комплект поставки монитора. Если вы используете низкокачественный VGA кабель, то это может привести к возникновению электро-магнитных помех. Пожалуйста, обратитесь в центр поддержки iiyama в вашей стране, если вы хотите подключить монитор через VGA вход.

[Держатель кабелей]

- 1 Пропустите кабели через предназначенные для этого отверстия.
- 2 Соберите кабели позади стойки.

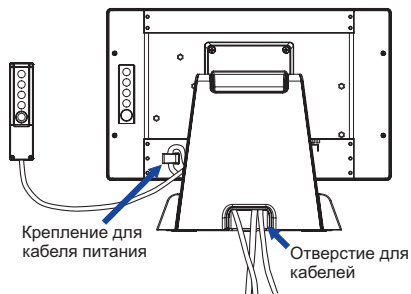

УСТАНОВКА КОМПЬЮТЕРА

■ Синхронизация сигнала

На стр. 24 раздела ПОДДЕРЖИВАЕМЫЕ РЕЖИМЫ СИНХРОНИЗАЦИИ вы найдете список значений синхронизации сигнала.

■ Windows XP/Vista/7/8/8,1/10 Plug & Play

ЖК-мониторы компании iiyama совместимы со стандартом VESA DDC2B.

Функция Plug&Play работает на ОС Windows XP/Vista/7/8/8,1/10 при подключении монитора к компьютеру, совместимому с DDC2B, с помощью поставляемого сигнального кабеля. Информационный файл для Windows XP, предназначенный для установки мониторов iiyama, можно получить по следующему адресу:

<http://www.iiyama.com>

ИНФО

- За дополнительной информацией о загрузке драйвера для вашего монитора обратиться к указанному выше интернетсайту.
- Для операционных систем Macintosh или Unix, как правило, не требуются драйверы к монитору. За более подробной информацией обратитесь к поставщику вашего компьютера.

■ Порядок включения выключателя

Сначала включите монитор, а затем — компьютер.

■ Программный драйвер сенсорного экрана

Программный драйвер сенсорного экрана и система могут не запуститься, когда вы запускаете компьютер, прикоснувшись к экрану.

Программный драйвер сенсорного экрана может не запуститься из-за функции энергосбережения в зависимости от BIOS вашего компьютера. В этом случае отключите функцию энергосбережения.

■ Поддержка функции touch в операционных системах

Microsoft Windows XP (64 bit и 32 bit)

Microsoft Windows Vista (64 bit и 32 bit)

Microsoft Windows 7 (64 bit и 32 bit)

Microsoft Windows 8 / 8.1 / 10 (64 bit и 32 bit)

Microsoft Windows CE 2.13 / 3.0, net 6.0

Mac OS X V10.4 / 10.5 / 10.6 и выше

Linux (Kernel 2.4, 2.6x) и выше

Не поддерживается в более ранних версиях.

	Windows8/8.1/10	Windows7* ⁵	Windows7* ⁴	Vista	XP
Default mouse* ¹	○	○	○	○	○
Touch digitizer* ²	○	○	○	○	×
Windows7 gestures* ³	○	○	×	×	×

	2K	Windows CE	XP Embedded	Mac OS X	Linux
Default mouse* ¹	○	○	○	○	○
Touch digitizer* ²	×	×	×	×	×
Windows7 gestures* ³	×	×	×	×	×

*¹ Мышь (нажатие, перетаскивание, двойное нажатие и нажатие правой кнопки)

*² Планшет

(нажатие, перетаскивание/выделение, нажатие правой кнопки, касание и видимая реакция на него)

*³ Планшет с поддержкой функции touch Windows 7

*⁴ Windows 7 - Starter и Home Basic версии

*⁵ Windows 7 - Home Premium, Professional, Enterprise и Ultimate версиях

■ Настройки сенсорного ввода в режиме двойного экрана

- ① Сначала подключите основной монитор к компьютеру.
Настройте: Панель управления > Оборудование и звук > Параметры планшетного ПК > Экран > Настройка.

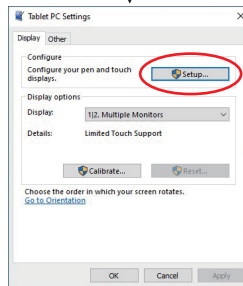
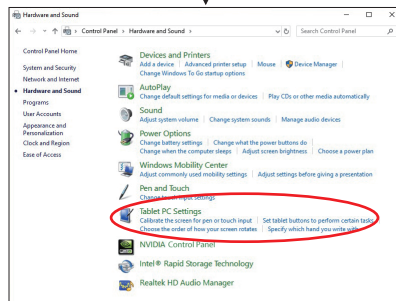
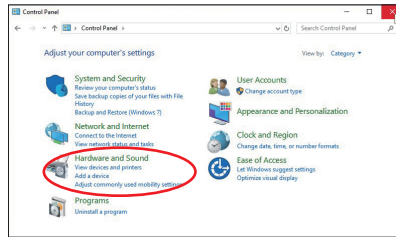

Следующее сообщение появится на экране. Пожалуйста, следуйте инструкциям.

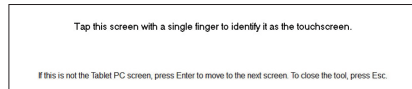

- ② После настройки первого монитора, подключите второй монитор и выполните настройку как и для первого монитора.

ИНФО Мониторы работают в режиме двойного экрана и сенсорное управление не может быть использовано на двух мониторах одновременно. Вы можете использовать сенсорное управление только на одном из мониторов.

НАСТРОЙКА УГЛА ОБЗОРА

- Для оптимального восприятия изображения рекомендуется посмотреть на весь экран монитора.
- Придерживайте стойку таким образом, чтобы монитор не упал при изменении угла наклона.
- Вы можете изменить угол наклона монитора до 90° назад и 5° вперед.

ПРИМЕЧАНИЕ

- Не прикасайтесь к ЖК-экрану при изменении угла наклона. Это может вызвать его повреждение.
- При изменении угла обзора действуйте с особой осторожностью, чтобы не прищемить свои пальцы или руки.

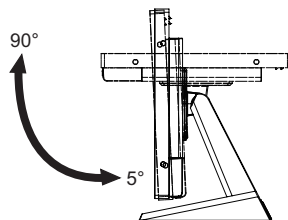
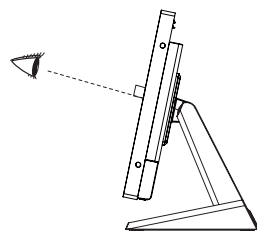

РАБОТА С МОНИТОРОМ

Значения параметров для получения наилучшего изображения ЖК-монитора компании iiyama были установлены на заводе; они указаны на стр. 24 в разделе ПОДДЕРЖИВАЕМЫЕ РЕЖИМЫ СИНХРОНИЗАЦИИ. Вы также можете откорректировать изображение, следуя указанным ниже процедурам. Для получения подробной информации относительно настроек см. раздел НАСТРОЙКИ ЭКРАНА на стр. 17.

- 1 Нажмите кнопку MENU, чтобы на дисплее появилось Экранное меню (ЭМ). Здесь есть несколько дополнительных страниц, которые перелистываются с помощью кнопок \triangle / ∇ .

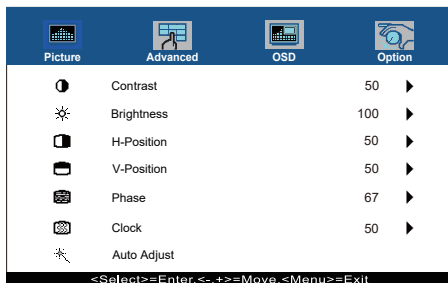

- 2 Выберите страницу меню, которая содержит интересующую вас пиктограмму настройки. Для навигации в меню настройки изображения используйте кнопки SELECT.
- 3 Используйте кнопки \triangle / ∇ , чтобы выполнить соответствующую регулировку или настройку.
- 4 Нажмите кнопку MENU для выхода с меню и все введенные вами настройки будут автоматически записаны.

Например, для корректировки вертикального положения выберите пункт меню Picture. Затем выберите параметр V-Position (ВЕРТ. ПОЛОЖЕНИЕ) с помощью кнопок SELECT. Используйте кнопки \triangle / ∇ чтобы изменить настройки вертикального положения. При этом должно изменяться вертикальное положение всего дисплея соответствующим образом.

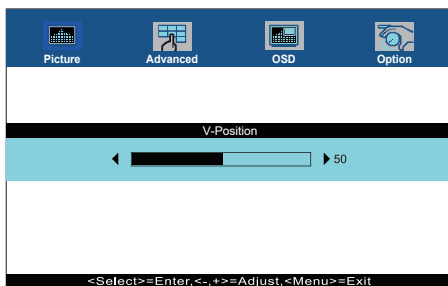

В заключении нажмите кнопку MENU, меню закроется, а все изменения будут сохранены в памяти.

ПРИМЕЧАНИЕ

- После окончания работы с настройками Экранного меню оно само закроется через некоторое время (длительность определяется функцией Таймер выключения ЭМ). Для немедленного выхода из ЭМ используйте кнопку Menu.
- При исчезновении Экранного меню любые изменения автоматически сохраняются в памяти. Во время работы с меню следует избегать отключения питания.
- Параметры H/V-Position, Clock и Phase сохраняются для каждого отдельного значения частоты синхронизации. За этими исключениями, все остальные настройки имеют только одно значение, которое относится ко всем частотам синхронизации.

Direct

- Режим Блокировки:

Выбрать VGA, HDMI или DisplayPort источник для отображения, затем нажать кнопку MENU и кнопку ▾ одновременно.

* ЭМ не отображается когда оно заблокировано. Нажмите одновременно кнопку MENU и кнопку ▾ снова.

ЭМ отображается.











Элемент регулировки	Проблема / Параметр	
POWER	Active	ЗАБЛОКИРОВАТЬ.
	Inactive	РАЗБЛОКИРОВАТЬ.
OSD	Active	ЗАБЛОКИРОВАТЬ.
	Inactive	РАЗБЛОКИРОВАТЬ.































- ОТКЛЮЧЕНИЕ СЕНСОРНЫХ ФУНКЦИЙ

ОТКЛЮЧИТЬ: Нажать и придержать вместе кнопки "MENU" и "SELECT". когда ЭМ не отображается на экране - сообщение "TOUCH DISABLE" покажется на верху с правой стороны экрана.

ВКЛЮЧИТЬ: Нажать и придержать вместе кнопки "MENU" и "SELECT". когда ЭМ не отображается на экране, на около 5 секунд пока сообщение "TOUCH DISABLE" не исчезнет с экрана.

СОДЕРЖАНИЕ МЕНЮ НАСТРОЕК

Picture		 Picture  Advanced  OSD  Option	
	Contrast	50	▶
	Brightness	100	▶
	H-Position	50	▶
	V-Position	50	▶
	Phase	67	▶
	Clock	50	▶
	Auto Adjust		
<Select>=Enter, <->=>Move, <Menu>=Exit			

Элемент регулировки	Проблема / Параметр	Какую кнопку нажимать
Contrast Контрастность Direct	Слишком бледное Слишком интенсивное	   
Brightness* ¹ Яркость Direct	Слишком темное Слишком яркое	   
H-Position* ⁴ Полож. по торизон.	 Слишком влево  Слишком вправо	   
V-Position* ⁴ Полож. по вертик.	 Слишком низко  Слишком высоко	   
Phase* ^{2,4} Фаза	Устранение мерцания текста или линий.	   
Clock* ^{2,4} Синхронизация пикс.	 Слишком малая  Слишком большая	   
Auto Adjust* ^{3,4} Автонастройка	Автоматическая регулировка параметров H/V-Position, Clock и Phase.	

*1 Регулируйте Яркость, когда работаете за монитором в темной комнате и экран кажется вам слишком ярким.

*2 Смотрите стр. 17 – Настройки Экрана.

*3 Для достижения наилучших результатов используйте функцию "Автоматическая регулировка" в сочетании с шаблоном настройки. См. раздел "НАСТРОЙКИ ЭКРАНА" на стр. 17.

*4 Только аналоговый вход

Direct

Вы можете пропустить страницы Меню и сразу отобразить шкалу настройки, используя следующие операции с кнопками.

- Contrast: Нажмите кнопку , когда меню не отображается.
- Brightness: Нажмите кнопку , когда меню не отображается.



Advanced

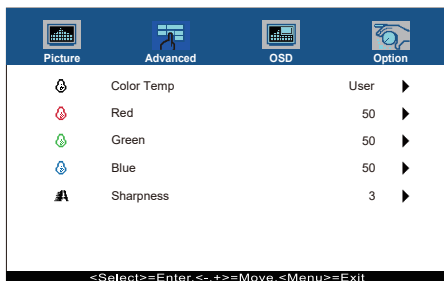

Элемент регулировки	Проблема / Параметр	Какую кнопку нажимать								
Color Temp Цвет. темп.	5500									
	6500									
	7500									
	9300									
	User	<table border="1"> <tr> <td>Red</td> <td>Слишком слабый</td> <td></td> <td></td> </tr> <tr> <td>Green</td> <td rowspan="2">Слишком сильный</td> <td rowspan="2"></td> <td></td> </tr> <tr> <td>Blue</td> </tr> </table>	Red	Слишком слабый			Green	Слишком сильный		
Red	Слишком слабый									
Green	Слишком сильный									
Blue										
Sharpness Резкость	<p>Качество изображения можно изменять в интервале от 0 до 100 (от размытого до резкого). Нажимайте кнопку , чтобы изменять резкость изображения в порядке возрастания номеров. Нажимайте кнопку , чтобы изменять резкость изображения в порядке уменьшения номеров. В случае если вы установили разрешение монитора ниже 1920 x 1080 вы должны настроить качество изображения.</p>	 								



OSD

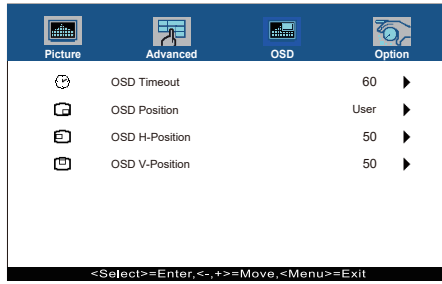

Элемент регулировки	Проблема / Параметр	Какую кнопку нажимать
OSD Timeout Таймер выключения ЭМ	Длительность отображения меню на экране можно задать в интервале от 5 до 60 секунд.	
OSD Position ЭМ Полож.	Возможность настройки OSD position. User (Верхний левый / Нижний левый / Верхний правый / Нижний правый / Центр)	
OSD H-Position ЭМ Полож. по горизонт.	Экранное меню сдвинуто далеко влево Экранное меню сдвинуто далеко вправо	
OSD V-Position ЭМ Полож. по вертикаль.	Экранное меню сдвинуто далеко вниз Экранное меню сдвинуто далеко вверх	
Touch Switch * Touch Switch	Normal	Обычное касание (голой рукой или стилусом)
	Glove	Касание рукой в перчатке (Поддерживает толщину + 2мм)
	Through-Glass	Касание через стекло (Поддерживает толщину + 6мм)

* Пожалуйста, включите питание и установите режим работы сенсора (Touch Switch) после завершения установки монитора.

Включение питания и Установка режима работы сенсора (Touch Switch) до установки монитора может привести к смещению или неправильной калибровке сенсора.



Option

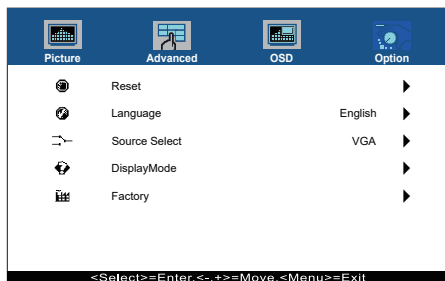

Элемент регулировки	Проблема / Параметр				Какую кнопку нажимать
Reset Сброс	No	Вернуться в МЕНЮ.			
	Yes	Восстанавливаются стандартные заводские настройки.			
Language Язык	English	Английский	Español	Испанский	
	Français	Французский	日本語	Японский	
	Deutsch	Немецкий	繁體中	Китайский Традиционный	
	Italiano	Итальянский	簡中	Китайский упрощенный	
Source Select Выбор источника	Auto	Автоматический выбор входа сигнала.			
	VGA	Выбрать Аналоговый (VGA) вход.			
	HDMI	Выбрать Цифровой (HDMI) вход.			
	DP	Выбрать Цифровой (DisplayPort) вход.			
ПРИМЕЧАНИЕ Будете автоматически переключены когда только один сигнал будет использован. В случае включенной функции управления потребждением переключение выбор сигнала невозможен. Вход сигнала зафиксирован, не выбирается автоматически если VGA, HDMI или DisplayPort были выбраны.					
Display Mode Режим Дисплея	Информацию о актуально выбранном входа найдете в информации о графическом адаптере вашего компьютера.				
	ПРИМЕЧАНИЕ Прочитайте в руководстве графического адаптера об изменении разрешения и обновления.				
Factory Factory	Данная функция предназначена только для сервисного обслуживания, поэтому операция недоступна.				

Direct

Вы можете пропустить страницы Меню и сразу отобразить экран настроек параметров, используя следующие операции с кнопками.

- Source Select: Нажмите и придержите в течении 5 секунд кнопку SELECT если Меню не отображается на экране.
При нажатии кнопки SELECT в режиме управления питанием, отобразится меню «Выбор источника».

НАСТРОЙКИ ЭКРАНА

Настройте изображение в соответствии с процедурами, описанными ниже, если используется аналоговый входной сигнал.

- Настройки экрана, описанные в руководстве, предназначены для установки изображения и уменьшения мерцания или размытости при работе с компьютером.
- Монитор предназначен для работы с разрешением 1920 x 1080, причем при работе с меньшим разрешением может наблюдаться ухудшение характеристик изображения вследствие того, что при этом картинка автоматически растягивается на весь экран. Работа с монитором рекомендуется при разрешении 1920 x 1080.
- Отображаемый текст или линии могут быть искажены или иметь неоднородности по толщине, появляющиеся при увеличении экранного изображения.
- Настройку положения изображения или частоты рекомендуется проводить с помощью стандартных средств управления монитором, а не путем использования компьютерных программ или утилит.
- Настройки рекомендуется производить после прогрева дисплея, по меньшей мере, в течение 30 минут.
- После выполнения автонастройки (Auto Adjust), в зависимости от разрешения и синхронизации сигнала, может потребоваться проведение дополнительной корректировки.
- Автонастройка может работать некорректно при отображении картинки, отличающейся от Test.bmp (шаблон настройки экрана). В этом случае требуется ручная настройка.

Существует два способа настройки экранного изображения. Первым способом является автоматическая регулировка H/V-Position, Clock и Phase. Другой способ заключается в ручном проведении настроек.

Когда монитор подключается к новому компьютеру произведите автонастройку, иначе произойдет изменение разрешения. Если после выполнения автонастройки изображение на экране мерцает или размыто, или картинка не умещается на дисплее, то потребуется проведение ручной настройки. Обе настройки должны быть проведены с использованием шаблонов настройки (Test.bmp), которые можно найти на сайте (<http://www.iiyama.com>).

В этом руководстве описана настройка монитора для работы с операционными системами Windows® OS.

- ① Выберите оптимальное разрешение для изображения.
- ② Установите Test.bmp (шаблон настройки экрана) в качестве обоев рабочего стола.

ПРИМЕЧАНИЕ

- Если вы не знаете, как сменить обои рабочего стола, обратитесь к соответствующей документации по операционной системе.
- Установите положение изображения на дисплее в центре рабочего стола, с помощью диалогового меню установки обоев.

[Шаблон Настройки]

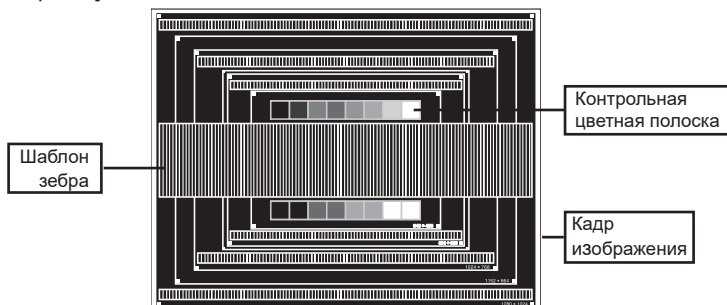

- ③ Нажмите кнопку **SELECT (Auto Adjust)**.
- ④ Если картинка мерцает, размыта или не помещается на экране, скорректируйте изображение вручную, применяя описанную ниже процедуру.
- ⑤ Подстройте положение по вертикали (**V-Position**) таким образом, чтобы верх и низ картинки уместались на экране.

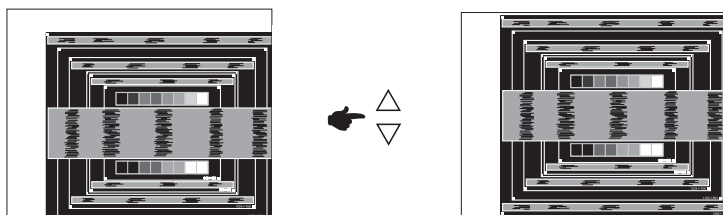

- ⑥ 1) Подстройте положение по горизонтали (**H-Position**) таким образом, чтобы левая сторона картинки сместилась к левому краю экрана.

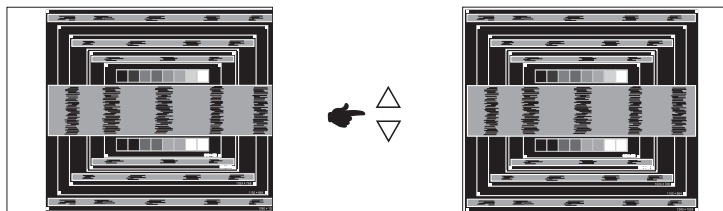

- 2) Растяните правый край картинки до правого края экрана с помощью настройки размера по горизонтали (**Clock**).

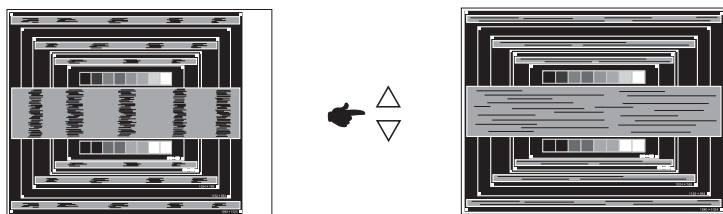

ПРИМЕЧАНИЕ

- Когда левая сторона рамки картинки уходит за левый край дисплея при настройке размера по горизонтали (**Clock**), повторите шаги 1) и 2).
- Другим способом проведения корректировки синхронизации является корректировка вертикальных волнистых линий на шаблоне "зебра".
- Картинка может мерцать при проведении настройки размера по горизонтали (**Clock**), горизонтального положения (**H-Position**) и вертикального положения (**V-Position**).
- Если после проведения настройки размера по горизонтали (**Clock**) кадр изображения больше или меньше, чем область отображения дисплея, повторите шаги, начиная с ③.

- ⑦ Для корректировки горизонтальной волнистости, мерцания или размытости на шаблоне “зебра”, используйте точную настройку (Phase).

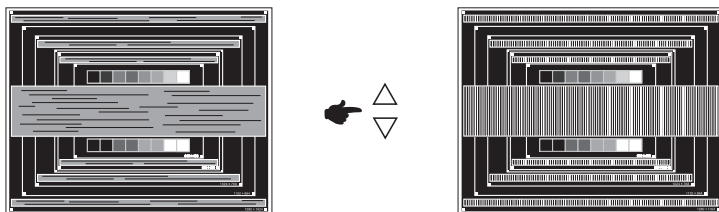

ПРИМЕЧАНИЕ

- Если на части экрана остается сильное мерцание или видны искажения, повторите настройки шага ⑥ и ⑦ для корректировки размера по горизонтали (Clock).
 - Скорректируйте горизонтальное положение (H-Position) после проведения точной настройки, если горизонтальное положение уходит за пределы области регулировки.
- ⑧ По окончании настройки размера и точной настройки скорректируйте яркость (Brightness) и цветовую настройку (Color) для получения приемлемой картинки. Теперь можно сменить обои рабочего стола на те, что у вас были установлены ранее.

ФУНКЦИЯ УПРАВЛЕНИЯ ЭНЕРГОПОТРЕБЛЕНИЕМ

Регулирование потребления электроэнергии данного изделия соответствует всем требованиям энергосбережения VESA DPMS. Когда ваш компьютер не используется, монитор автоматически снижает расход энергии, необходимой для его функционирования.

Чтобы использовать эту возможность, монитор должен быть подключен к компьютеру, совместимому с VESA DPMS. Режим регулирования потребления электроэнергии описан ниже. Необходимые настройки, включая установки таймера, должны производиться на компьютере. Информацию по конфигурированию этих настроек можно почерпнуть из руководства к вашей операционной системе.

■ Режим управления потреблением электроэнергии

При исчезновении поступающих от компьютера видеосигнал разверток, монитор входит в режим энергосбережения, при котором потребление электроэнергии уменьшается до уровня менее 0,5Вт*. Экран темнеет. Возврат из режима энергосбережения происходит через несколько секунд после нажатия любой клавиши на клавиатуре или движения мышью.

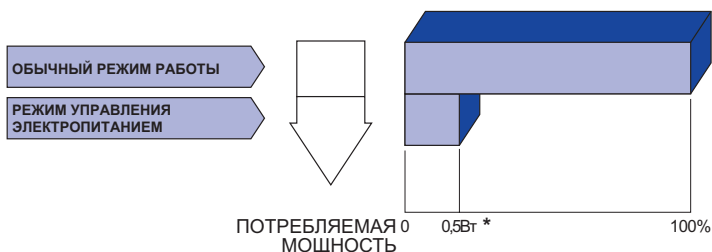

* USB не подключены.

ПРИМЕЧАНИЕ

Даже находясь в режиме энергосбережения, монитор потребляет энергию. Во избежание бесполезного расходования энергии отключайте монитор, нажимая на клавишу питания каждый раз, когда монитор подолгу не используется, например, ночью и по выходным.

УСТРАНЕНИЕ НЕИСПРАВНОСТЕЙ

Если монитор работает неправильно, просьба соблюдать следующую последовательность операций для возможного решения задачи.

1. Выполните регулировки, описанные в разделе РАБОТА С МОНИТОРОМ, в зависимости от вашей проблемы. Если изображение не появилось, см. п. 2.
2. Обратитесь к нижеприведенной таблице, если вы не можете найти подходящий пункт настройки в разделе РАБОТА С МОНИТОРОМ или если проблему не удается устранить.
3. Если вы столкнулись с проблемой, которая не описана ниже, или не можете устранить ее причину, выключите монитор и обратитесь за помощью к вашему дилеру или в сервисный центр iiyama.

Проблема

Проверьте

- | | |
|---|---|
| ① Изображение не появляется | <input type="checkbox"/> Блок питания плотно вставлен в разъем.
<input type="checkbox"/> Сетевой кабель плотно подключен к блоку питания.
<input type="checkbox"/> Силовой кабель плотно вставлен в соответствующее гнездо.
<input type="checkbox"/> Питание включено.
<input type="checkbox"/> К розетке подводится напряжение. Проверьте каким-либо другим прибором (например, настольной лампой).
<input type="checkbox"/> Если активна программа хранитель экрана, нажмите на любую клавишу или подвигайте мышью.
<input type="checkbox"/> Увеличьте контрастность и /или яркость.
<input type="checkbox"/> Компьютер включен.
<input type="checkbox"/> Сигнальный кабель подключен правильно.
<input type="checkbox"/> Синхронизация сигнала компьютера соответствует техническим характеристикам монитора.
<input type="checkbox"/> Если монитор находится в режиме энергосбережения, нажмите клавишу на клавиатуре или подвигайте мышью. |
| ② Изображение не синхронизировано. | <input type="checkbox"/> Сигнальный кабель подключен правильно.
<input type="checkbox"/> Синхронизация сигнала компьютера соответствует техническим характеристикам монитора.
<input type="checkbox"/> Уровень выходного видеосигнала компьютера соответствует техническим характеристикам монитора. |
| ③ Изображение не в центре экрана | <input type="checkbox"/> Синхронизация сигнала компьютера соответствует техническим характеристикам монитора. |
| ④ Изображение слишком яркое или слишком темное. | <input type="checkbox"/> Уровень выходного видеосигнала компьютера соответствует техническим характеристикам монитора. |
| ⑤ Изображение дрожит. | <input type="checkbox"/> Напряжение питания соответствует тех. характеристикам монитора.
<input type="checkbox"/> Синхронизация компьютера соответствует техническим характеристикам монитора. |

Проблема

Проверьте

- | | |
|--|--|
| <p>⑥ Сенсорный экран не отвечает.</p> <p>⑦ Положение прикосновения не вызывает отклонение.</p> | <p><input type="checkbox"/> Кабель USB плотно вставлен в гнездо.</p> <p><input type="checkbox"/> Не установлен программный драйвер сенсорного экрана.</p> <p><input type="checkbox"/> Функция калибровки настроена надлежащим образом.</p> |
|--|--|

ИНФОРМАЦИЯ ОБ УТИЛИЗАЦИИ

Для наилучшей защиты окружающей среды не выбрасывайте ваш монитор.
Посетите наш вебсайт www.iiyama.com для получения указаний об утилизации монитора.

ПРИЛОЖЕНИЕ

Допускаются изменения дизайна и характеристик.

СПЕЦИФИКАЦИИ : ProLite T1634MC-B7X

Сенсорный экран	Технология	Прогнозируемая емкостная технология 10pt Сенсорный
	Пропускание света	90%
	Система связи	USB
Категория раазамера		15,6"
ЖК-панели	Панель технология	IPS Панель технология
	Размер	Диагональ: 39,5см (15,6")
	Размер пикселя	0,17925 мм (Ш) × 0,17925 мм (В)
	Яркость	450cd/m ² (типичная), 405cd/m ² (с сенсорной панелью)
	Контрастность	700 : 1 (типичная, с сенсорной панелью)
	Угол обзора	По горизонтали: 178 °; по вертикали: 178 ° (типичная)
	Время отклика	25 мс (типичная)
Кол-во отображаемых цветов		Примерно 16,2 млн.
Частоты синхронизации		Гориз: 30,0-84,0 кГц, Верт: 56-76 Гц
Максимальное разрешение		1920 × 1080, 2,1 Мегапикселей
Входной разъем		VGA, HDMI, DisplayPort
Plug & Play		VESA DDC2B™
Синхросигналы		Выдел. синхросигнал: TTL, Positive or Negative
Видеосигналы		Аналоговый: 0,7Vp-p (стандартный), 75Ω, Positive Цифровой: HDMI, DisplayPort
Максим. размеры экрана		344,2 мм W × 193,5 мм H / 13,6" W × 7,6" H
Электропитание		12VDC, 4,16A
Блок питания (Аксессуар)		Входной: 100-240 В, 50/60 Гц
Потребление энергии* ¹		18 Вт станд., Режим энергосбережения: 0,5 Вт макс
Габариты, масса		381,0 × 285,5 × 202,0 мм / 15,0 × 11,2 × 8,0" (W×H×D) 3,6кг / 7,9lbs (Не включая блока питания)
Угол наклона		Вверх: 90 °, Вниз: 5 °
Условия окружающей среды		При работе: Темп.: от 0 до 40°C Влажность: от 20 до 80% (без конденсата) При хранении: Темп.: от -20 до 60°C Влажность: от 10 до 90% (без конденсата)
Сертификация		CE, cULus, EAC, IP65* ²

ПРИМЕЧАНИЕ

*¹ USB не подключены.

*² Совместимость со стандартом IP65 : Только передняя панель

РАЗМЕРЫ

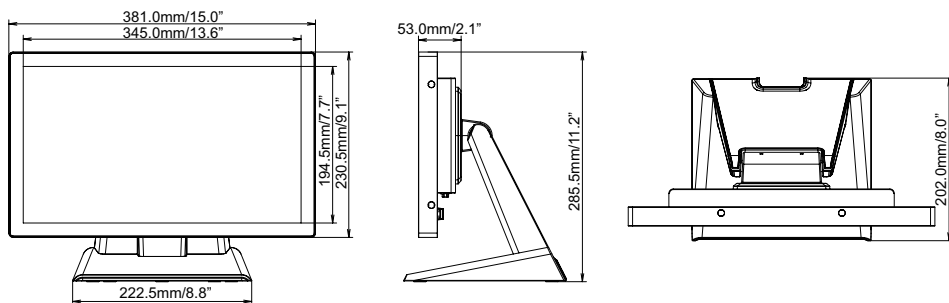

ПОДДЕРЖ. РЕЖИМЫ СИНХРОНИЗАЦИИ

Видео режим	Горизонтальная частота	Вертикальная частота	Частота синхронизации
640 × 480	31,469kHz	59,940Hz	25,175MHz
800 × 600	37,879kHz	60,317Hz	40,000MHz
1024 × 768	48,363kHz	60,004Hz	65,000MHz
1366 × 768	47,712kHz	59,790Hz	85,500MHz
1280 × 960	60,000kHz	60,000Hz	108,000MHz
1280 × 1024	63,981kHz	60,020Hz	108,000MHz
1440 × 900	55,935kHz	59,887Hz	106,500MHz
1680 × 1050	65,290kHz	59,954Hz	146,250MHz
1920 × 1080	67,500kHz	60,000Hz	148,500MHz