

РУКОВОДСТВО ПОЛЬЗОВАТЕЛЯ

ProLite

LCD Monitor

ProLite TE9804MIS

Модель: PL9804U

Благодарим вас за выбор ЖК-монитора IIYAMA.

Советуем перед установкой и включением этого монитора внимательно прочитать это краткое, но обстоятельное руководство. Сохраните это руководство в надежном месте на случай, если в будущем вам понадобится что-либо уточнить.

РУССКИЙ

Аттестованный сетевой кабель должен быть использован вместе с этим монитором. Вы должны поступать совместно всем важным в вашей стране примечания касательно установки и/или требований по оборудованию. Аттестованный сетевой кабель не слабее обычного полихлорвиниловый гибкого шнура в соответствии с IEC 60227 (обозначение H05VV-F 3G 0,75мм² или H05VVH2-F2 3G 0,75мм²) должен быть использован. Как альтернатива может быть использован гибкий шнур с синтетического каучука согласно IEC 60245 (обозначение H05RR-F 3G 0,75мм²)

Этот монитор является офисным оборудованием.

Информация импортера: Марвел КТ

107061, Москва, пл. Преображенская, д. 8, этаж 27, пом. LXXXVI

Год производства: См. бое число ("X") серийного номера продукта.

(Серийный номер: xxxxxXxxxxxxxx)

"X" это 0-9. 0-9 означает 2020-2029. (2020/1/1~)

Тип монитора: ЖК-монитор

Модель: PL9804U

Страна изготовления: КИТАЙ

Правила и условия транспортировки:

Транспортировка устройства допускается только в заводской упаковке, любым видом транспорта, без каких-либо ограничений по расстоянию.

Правила и условия реализации: Без ограничений

-
- Мы оставляем за собой право вносить изменения в технические характеристики без предварительного уведомления.
 - Все торговые марки, используемые в руководстве пользователя, являются собственностью их владельцев.

СОДЕРЖАНИЕ

ИНСТРУКЦИИ ПО БЕЗОПАСНОСТИ.....	1
МЕРЫ ПРЕДОСТОРОЖНОСТИ	1
СПЕЦИАЛЬНЫЕ ПРИМЕЧАНИЯ ДЛЯ ЖК-МОНИТОРОВ	3
ОБСЛУЖИВАНИЕ ПОКУПАТЕЛЯ.....	5
ОЧИСТКА.....	5
ДО НАЧАЛА РАБОТЫ С МОНИТОРОМ	6
ХАРАКТЕРИСТИКИ	6
ПРИНАДЛЕЖНОСТИ.....	6
РАСПАКОВКА.....	7
СПЕЦИАЛЬНЫЕ ПРИМЕЧАНИЯ ОТНОСИТЕЛЬНО СЕНСОРНЫХ МОНИТОРОВ.....	7
УСТАНОВКА	8
ОРГАНЫ УПРАВЛЕНИЯ И РАЗЪЕМЫ : МОНИТОРА	10
ОРГАНЫ УПРАВЛЕНИЯ : Пульт дистанционного управления	12
УСТАНОВКА ПУЛЬТА ДИСТАНЦИОННОГО УПРАВЛЕНИЯ.....	13
ОСНОВНАЯ ОПЕРАЦИЯ	15
ПОДКЛЮЧЕНИЕ МОНИТОРА	18
УСТАНОВКА КОМПЬЮТЕРА.....	22
РАБОТА С МОНИТОРОМ.....	24
СОДЕРЖАНИЕ МЕНЮ НАСТРОЕК.....	26
НАСТРОЙКИ ЭКРАНА	44
ФУНКЦИЯ ОЖИДАНИЯ.....	47
УСТРАНЕНИЕ НЕИСПРАВНОСТЕЙ.....	48
ИНФОРМАЦИЯ ОБ УТИЛИЗАЦИИ.....	49
ПРИЛОЖЕНИЕ.....	50
СПЕЦИФИКАЦИИ : ProLite TE9804MIS.....	50
РАЗМЕРЫ : ProLite TE9804MIS	51
ПОДДЕРЖ. РЕЖИМЫ СИНХРОНИЗАЦИИ	52

ИНСТРУКЦИИ ПО БЕЗОПАСНОСТИ

МЕРЫ ПРЕДОСТОРОЖНОСТИ

ВНИМАНИЕ !

ВЫКЛЮЧИТЕ МОНИТОР, ЕСЛИ ЧУВСТВУЕТЕ, ЧТО ОН НЕ В ПОРЯДКЕ

Если вы заметите какие либо ненормальные явления, например, появление дыма, странные звуки или запахи, немедленно выключите монитор из сети и свяжитесь со своим дилером или сервисным центром iiyama. Дальнейшее использование монитора может быть опасным из за возможного возгорания или поражения электротоком.

НИКОГДА НЕ СНИМАЙТЕ КОРПУС

Внутри монитора находятся цепи высокого напряжения. Снятие корпуса может привести к возгоранию или поражению электротоком.

НЕ ВСТАВЛЯЙТЕ НИКАКИЕ ПРЕДМЕТЫ В МОНИТОР

Не вставляйте никакие твердые предметы в монитор и не проливайте на него жидкости, например, воду. Если все таки нечто подобное произошло, немедленно выключите монитор из сети и свяжитесь со своим дилером или сервисным центром iiyama. Использование монитора с каким то предметом внутри может привести к возгоранию, поражению электротоком или повреждению монитора.

УСТАНАВЛИВАЙТЕ МОНИТОР НА РОВНОЙ УСТОЙЧИВОЙ ПОВЕРХНОСТИ

При падении монитор может травмировать вас.

НЕ УСТАНАВЛИВАЙТЕ МОНИТОР ОКОЛО ВОДЫ

Не устанавливайте монитор в местах, где на него может пролиться вода или он может быть обрызган, т.к. это может привести к возгоранию или поражению электротоком.

ПОДКЛЮЧАЙТЕ МОНИТОР ТОЛЬКО К УСТАНОВЛЕННЫМ ИСТОЧНИКАМ ЭНЕРГИИ

Подключайте монитор только к установленным источникам энергии. Использование несоответствующего напряжения может вызвать нарушение нормальной работы и привести к возгоранию или поражению электротоком.

ЗАЩИТА КАБЕЛЕЙ

Не натягивайте и не изгибайте сетевой шнур питания и сигнальный кабель. Не ставьте монитор или какой-нибудь другой тяжелый предмет на кабели. При повреждении кабели могут вызвать возгорание или поражение электротоком.

НЕБЛАГОПРИЯТНЫЕ ПОГОДНЫЕ УСЛОВИЯ

Рекомендуется не эксплуатировать монитор во время сильной грозы, поскольку продолжительные перерывы в энергоснабжении могут вызвать нарушение нормальной работы. Не рекомендуется дотрагиваться до кабельной вилки в таких условиях, т.к. это может привести к поражению электротоком.

ПРЕДУПРЕЖДЕНИЕ

МЕСТО УСТАНОВКИ

Не устанавливайте монитор в местах, где возможны внезапные скачки температуры, во влажных, запыленных, прокуренных помещениях, т.к. это может привести к возгоранию, поражению электротоком или повреждению монитора. Следует также избегать воздействия прямых солнечных лучей.

НЕ УСТАНАВЛИВАЙТЕ МОНИТОР В ОПАСНЫХ МЕСТАХ

При несоответствующем местоположении монитор может упасть и причинить травму. Не следует также ставить на монитор тяжелые предметы; все кабели должны быть проложены так, чтобы дети не могли потянуть за них и причинить себе травму.

ОБЕСПЕЧЬТЕ ХОРОШУЮ ВЕНТИЛЯЦИЮ

Вентиляционные отверстия защищают монитор от перегрева. Закрытие отверстий может вызвать возгорание. Для обеспечения циркуляции воздуха установите монитор на расстоянии как минимум 10 см (или 4 дюймов) от стен. Эксплуатация монитора на боку, задней стороне, вверх основанием, на ковре или мягком материале может привести к его повреждению.

ОТКЛЮЧАЙТЕ КАБЕЛИ, КОГДА ВЫ ПЕРЕМЕЩАЕТЕ МОНИТОР

Когда вы перемещаете монитор, выключите сетевой выключатель, выньте вилку из сетевой розетки и отключите сигнальные кабели. Если вы не отключите их, это может привести к возгоранию или поражению электротоком. Рекомендуется перемещать монитор вдвоем.

ОТКЛЮЧАЙТЕ МОНИТОР ОТ СЕТИ

Если монитор не используется в течение длительного времени, рекомендуется отключать его от сетевой розетки во избежание возможных неприятностей.

ПРИ ОТКЛЮЧЕНИИ ДЕРЖИТЕ ЗА ВИЛКУ

При отключении сетевого шнура или сигнального кабеля тяните за вилку или разъем. Никогда не тяните за кабель, это может привести к возгоранию или поражению электротоком.

НЕ ТРОГАЙТЕ РАЗЪЕМ МОКРЫМИ РУКАМИ

Включение или отключение вилки (разъема) мокрыми руками может привести к поражению электротоком.

ЕСЛИ ВЫ УСТАНАВЛИВАЕТЕ МОНИТОР НА КОМПЬЮТЕР

Убедитесь, что компьютер достаточно прочен, чтобы удерживать вес монитора, в противном случае, вы можете повредить компьютер.

ПРОЧИЕ РЕКОМЕНДАЦИИ

ЭРГОНОМИЧЕСКИЕ

Для избежания усталости глаз, не работайте на мониторе с очень ярким фоном или в темной комнате. При работе с монитором в течение длительного времени рекомендуется делать десятиминутные перерывы после каждого часа работы. Для оптимально комфортных визуальных условий монитор должен находиться ниже уровня глаз и на расстоянии 40–60 см (16–24") от глаз.

СПЕЦИАЛЬНЫЕ ПРИМЕЧАНИЯ ДЛЯ ЖК-МОНИТОРОВ

- Описанные ниже явления обычны для ЖК-мониторов и не говорят о какой либо неисправности.

ИНФО

- Когда вы впервые включаете ЖК-монитор, то, в зависимости от типа компьютера, картинка может не уместиться в области отображения дисплея. В подобном случае придется подстроить расположение картинки, переместив ее в соответствующее положение.
 - В зависимости от используемого вами шаблона рабочего стола, вы можете заметить на экране неоднородности яркости.
 - Из-за физической природы подсветки, при первоначальном использовании экран может мерцать. Выключите питание а затем включите его снова – мерцание должно исчезнуть.
- Данный ЖК-дисплей не предназначен для установки вне помещений.
 - Этот ЖК-дисплей не предназначен для установки экраном вверх.
 - Качество изображения может ухудшиться при использовании кабеля большей длины, чем кабель из комплекта поставки. Также, при использовании кабеля длиной более 3 м, может быть нарушена работа сенсорного интерфейса.

ПОДТВЕРЖДЕНИЕ РЕЖИМОВ ИСПОЛЬЗОВАНИЯ

Оптимальное время использования данного оборудования — 24 часа в сутки
Дисплей может использоваться в приложениях, требующих горизонтального размещения.

ОСТАТОЧНОЕ ИЗОБРАЖЕНИЕ

Мы напоминаем, что все ЖК-экраны могут быть подвержены такому явлению, как выгорание или остаточное изображение. Такой эффект может возникать в случае, если на дисплее в течение длительного времени демонстрировались статичные изображения. Остаточные изображения ЖК-дисплеев — явление непостоянное, но демонстрации неподвижных изображений в течение длительного времени следует избегать.

Для устранения такого изображения выключите монитор на время, в течение которого на экране демонстрировалось предыдущее изображение. Если оно отображалось на экране в течение одного часа, и остаточное изображение появилось, рекомендуется выключить монитор на один час.

На всех широкоформатных дисплеях специалисты компании iiyama рекомендуют демонстрировать движущиеся изображения и использовать динамическую экранную заставку, включающуюся через регулярные промежутки времени при простое дисплея. Также можно отключать монитор, если он не используется.

Кроме того, снизить риск возникновения остаточного изображения можно с помощью функции FAN-on (при ее наличии), а также настроек Low Backlight (снижение яркости подсветки) и Low Brightness (снижение яркости изображения).

ДЛИТЕЛЬНОЕ ИСПОЛЬЗОВАНИЕ ДИСПЛЕЯ В ОБЩЕСТВЕННЫХ МЕСТАХ

■ Появление остаточного изображения на ЖК-панели

Если на экране в течение нескольких часов демонстрируется статическое изображение, то вблизи электрода ЖК-дисплея накапливается остаточный электрический заряд, который является причиной возникновения следов первоначального изображения (эффект остаточного изображения).

Эффект остаточного изображения не является постоянным. Вместе с тем, при демонстрации статичного изображения в течение длительного времени в ЖК-дисплее будут накапливаться ионные примеси в границах изображения, и это явление может иметь постоянный эффект.

■ Рекомендации

Во избежание выгорания экрана и в целях увеличения срока службы дисплея мы рекомендуем следующее.

1. Избегайте демонстрации статичных изображений в течение длительного времени, непрерывно и циклически меняйте статические изображения.
2. Отключайте монитор, если он не используется, с помощью пульта дистанционного управления, а также функций Power Management (управления питанием) или Schedule (задания графика работы).
3. Пожалуйста, проверьте настройки меню монитора для функций «Сдвиг пикселей» и активируйте их, когда они доступны. Это уменьшит эффект слипания изображения.
4. Если монитор установлен в условиях повышенной температуры или в замкнутом пространстве, используйте функции Cooling Fan (вентилятор охлаждения), Screen Saver (экранная заставка) или Low Brightness (снижение яркости изображения).
5. Предполагается, что при любом способе установки для монитора будет обеспечено достаточное качество вентиляции, при этом может потребоваться использование системы кондиционирования.
6. При длительной эксплуатации или при высокой температуре окружающей среды мы настоятельно рекомендуем применение активного охлаждения с помощью вентиляторов.

ОБСЛУЖИВАНИЕ ПОКУПАТЕЛЯ

ИНФО

- Если вы должны вернуть монитор для обслуживания, а оригинальная упаковка выброшена, просьба связаться с вашим дилером или сервисным центром iiyama для получения совета или замены упаковки.

ОЧИСТКА

ВНИМАНИЕ

- Если при очистке внутрь монитора попал какой либо предмет или жидкость, например вода, немедленно отключите сетевой шнур и свяжитесь с вашим дилером или сервисным центром iiyama.

ОТМЕТКА

- В целях безопасности выключите монитор и выньте сетевой шнур из розетки перед очисткой монитора.

ИНФО

- Чтобы не повредить ЖК-панель, не царапайте и не протирайте экран твердым предметом.
- Никогда не применяйте ни один из нижеуказанных сильных растворителей. Они могут повредить корпус и ЖК-экран.

Разбавитель	Бензин	Распылительные средства
Кислотные или щелочные растворители	Абразивные средства	Воск
- Продолжительный контакт корпуса с любым изделием из резины или пластмассы может вызвать повреждения окраски корпуса.

КОРПУС

Пятна могут удаляться тканью, слегка смоченной мягким моющим средством. Затем корпус протирается мягкой сухой тканью.

ЖК- экран

Рекомендуется периодическая чистка мягкой сухой тканью. Не следует использовать бумажные салфетки и т.п., так как они могут повредить экран.

ДО НАЧАЛА РАБОТЫ С МОНИТОРОМ

ХАРАКТЕРИСТИКИ

- ◆ Поддерживает разрешение 3840 × 2160
- ◆ Высокая контрастность 1200:1 (Типичное: без стекла) / Высокая яркость 350 кд/м² (Типичное: без стекла)
- ◆ Цифровое сглаживание шрифтов
- ◆ Автонастройка
- ◆ Разъемы USB Type-C / RJ45 / DP Out
- ◆ Поддерживается подача питания через USB-порт до 65Вт
- ◆ Стереодинамики 2 × 16Вт (Типичное)
- ◆ Функция ожидания (соответствие VESA DPMS)
- ◆ Совместимость с крепежным стандартом VESA (800мм×600мм)
- ◆ Антибликовое покрытие стекла

ПРИНАДЛЕЖНОСТИ

Комплект поставки должен содержать следующие принадлежности. Убедитесь в их наличии. Если какая-либо из принадлежностей отсутствует или повреждена, обратитесь к дилеру или в региональное отделение iiyama.

- Кабель питания*
- Кабель USB для сенсорных функций
- Батарея (2 шт)
- Кабельные стяжки (для кабелей, 6 шт)
- Инструкция по безопасности
- Кабель HDMI
- Пульт дистанционного управления
- Стило (Двойная головка: 4 шт.)
- Наклейка USB (6 шт)
- Краткое руководство

ПРЕДУПРЕЖДЕНИЕ

* Характеристики сетевого кабеля, прилагаемого для регионов с сетевым напряжением 120 В: 10А /125 В. Если напряжение вашей электросети превышает указанные значения, то должен использоваться сетевой кабель на 10 А /250 В.

Необходимо использовать кабель питания, соответствующий H05VVf, 3G, 0,75мм².

РАСПАКОВКА

ПРЕДУПРЕЖДЕНИЕ

Для переноса монитора нужно как минимум 2 человека, в случае их нехватки монитор может упасть и привести к серьезной травме.

СПЕЦИАЛЬНЫЕ ПРИМЕЧАНИЯ ОТНОСИТЕЛЬНО СЕНСОРНЫХ МОНИТОРОВ

ПРЕДУПРЕЖДЕНИЕ

Соприкосновение дисплея с острыми, колкими или металлическими предметам может привести к повреждению монтора.

Это может привести к признанию гарантии недействительной.

Советуем использование пластического стило (диаметра 3,0 или больше) или пальца.

УСТАНОВКА

ПРЕДУПРЕЖДЕНИЕ

- Следуйте руководству крепления, которое Вы выбрали. В случае вопросов обращайтесь к квалифицированному сервисному персоналу.
- Для перемещение монитора требуются как минимум два человека.
- До установки монитора убедитесь в том, что стена достаточно мощна для крепления данного крепежа и веса.

[МОНТАЖ НА СТЕНЕ]

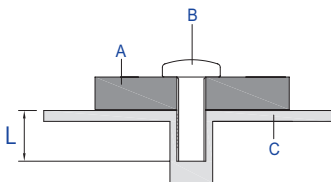

ПРЕДУПРЕЖДЕНИЕ

В случае монтажа монитора на стене, надо принять во внимание толщину монтажного держателя и докрутить винты М8 (4 шт) вместе с шайбой таким образом, чтоб его длина ("L") внутри монитора не была больше 25 мм. Использование винта длиннее может привести к электрошоку или повреждению монитора вследствие столкновения винта с электрическими компонентами внутри корпуса монитора.

[Особенности установки]

Сенсорный экран этого монитора – оптическое устройство, использующее источник инфракрасного излучения и датчики касаний.

Внимание: яркий свет, падающий на экран, может вызывать сбои в работе датчиков касания.

Для правильной работы сенсорного экрана пожалуйста, установите монитор с соблюдением описанных ниже рекомендаций.

Интенсивный свет / Отраженный свет / Направленный луч света / Рассеянный свет / Прямой солнечный свет / Отраженный/преломленный стеклом солнечный свет / Не устанавливайте монитор под источниками света.

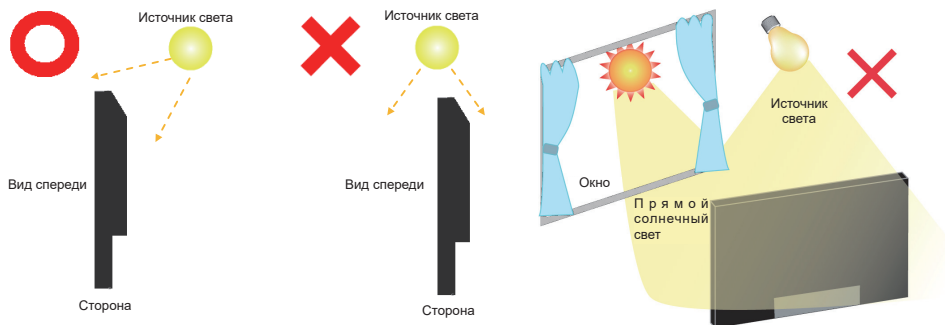

[Ориентация экрана]

Монитор предназначен для использования в Альбомный.

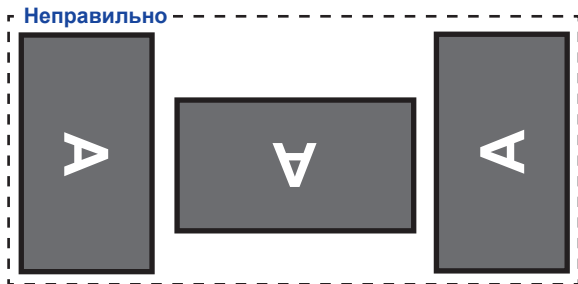

ОРГАНЫ УПРАВЛЕНИЯ И РАЗЪЕМЫ : МОНИТОРА

<Вид спереди>

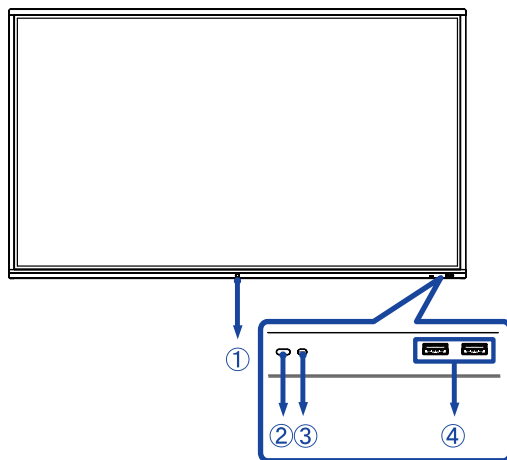

①	Кнопка питания		Выключение Нажмите и удерживайте кнопку питания на передней панели 3-5 секунд.
	Индикатор питания	Синий	Нормальный режим работы
		Красный	Режим ожидания Когда индикатор питания светится красным, дисплей находится в режиме энергосбережения. Чтобы снова включить экран, вы можете нажать кнопку питания на передней панели или на пульте дистанционного управления.
		Красный и Синий мигает медленно	Активна функция Выключение экрана. Функция отключения экрана активна. Чтобы снова включить экран, вы можете коснуться экрана или любой кнопки на пульте дистанционного управления.
		Красный и Синий быстро мигает	Переход в "Режим ожидания" или обновление системы.
②	Датчик пульта управления		
③	Датчика освещ		
④	Вход USB		USB3,0 (5 В, 900 мА)

<Вид сзади>

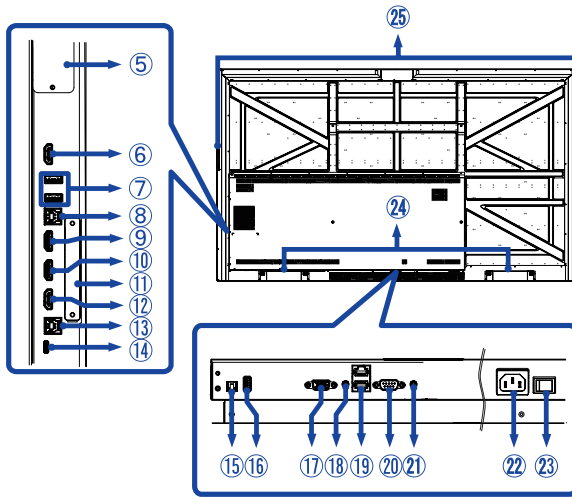

⑤	Слот дополнительного модуля PC	
⑥	Разъем HDMI (HDMI OUT)	HDMI
⑦	Вход USB (3.0)	USB3,0 (5 В, 900 мА)
⑧	Вход USB для сенсорных функции (TOUCH 1)	USB (для HDMI1/HDMI2)
⑨	Разъем HDMI (HDMI IN 1)	HDMI
⑩	Разъем HDMI (HDMI IN 2)	HDMI
⑪	Слот дополнительного модуля WiFi/BT	
⑫	Разъем HDMI (HDMI IN 3)	HDMI
⑬	Вход USB для сенсорных функции (TOUCH 2)	USB (для HDMI3/VGA)
⑭	Вход USB-C3.1	USB-C 3.1 (5V, 3A / 9V, 3A / 12V, 3A / 20V, 3.25A)
⑮	Разъем SPDIF (SPDIF)	SPDIF Output
⑯	Вход USB (2.0)	USB2,0 (для обновления программного обеспечения)
⑰	Разъем VGA (VGA)	VGA
⑱	Разъем звукового линейного входа (AUDIO IN)	Mini Jack
⑲	Разъем RJ45 (LAN)	RJ45 (Этот сетевой порт используется только для Android.)
⑳	Разъем RS232C (RS232)	RS232C 9pin
㉑	Разъем для наушников (AUDIO OUT)	Mini Jack
㉒	Разъем источника питания пер. тока (~ : Переменный ток)(AC-IN)	
㉓	Главный выключатель питания (Вкл) / ○ (Выкл)	
㉔	Динамики	
㉕	Рукоятки	

ОРГАНЫ УПРАВЛЕНИЯ : ПУЛЬТ ДИСТАНЦИОННОГО УПРАВЛЕНИЯ

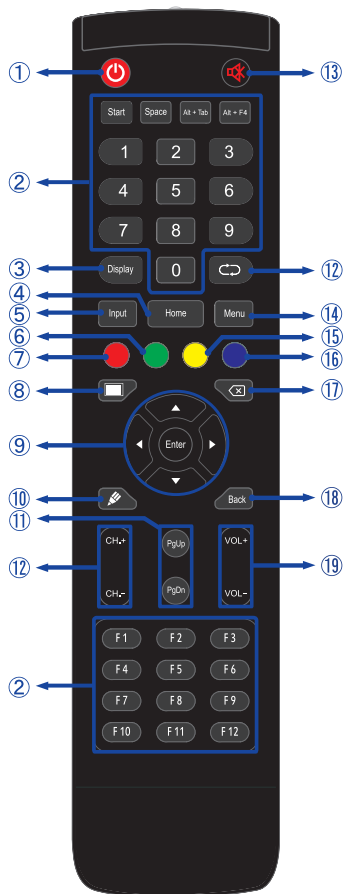

①		Включает и выключает монитор.
②	Number (1-9) / Other / Function (F1-F12)	Для iiWare: ввод цифр 0-9 Для Windows: числовой ввод 0-9, Start/Space/ALT+Tab/ALT+F4/F1-F12 для функции клавиатуры
③	Display	Показывает информацию о входе и разрешении.
④	Home	Основной экран Android.
⑤	Input	Выбирает вход.
⑥	Зеленый	Блокировать или разблокировать Кнопки
⑦	Красный	Блокировать или разблокировать Кнопки и Сенсорный ввод.
⑧	Screen Off	Включить / выключить подсветку
⑨		Навигация по сабменю и настройкам. ▲: Кнопка Наверх ▼: Кнопка Вниз ◀: Левая кнопка ▶: Правая кнопка
	Enter	Подтверждение сделанного выбора или сохранение изменений.
⑩		Запуск программы записи.
⑪	PgUp / PgDn	Если выбран File: Начало/Конец Если выбран Интернет браузер: Переход Вверх / Вниз
⑫		Не доступны для данной модели.
⑬		Когда меню не отображается на экране, клавиша выполняет функцию отключения звука.
⑭	MENU	Отображает меню Настроек экрана если не запущен Android.
⑮	Желтый	Блокировать или разблокировать Сенсорный ввод.
⑯	Синий	Фиксирует текущее изображение на экране.
⑰		Backspace
⑱	Back	Возврат в предыдущее меню или закрыть экранное меню.
⑲	VOL+ / VOL-	VOL+: Уменьшение громкости звука. VOL-: Увеличение громкости звука.

УСТАНОВКА ПУЛЬТА ДИСТАНЦИОННОГО УПРАВЛЕНИЯ

Для использования пульта управления, вставьте две батареи.

ПРЕДУПРЕЖДЕНИЕ

- Всегда используйте для пульта батареи, указанные в руководстве.
- Не устанавливайте вместе старые и новые батареи.
- При установке батареи, убедитесь, что полярность соблюдена ("+" и "-" на батарейке).
- Немедленно извлеките разряженные батарейки, чтобы предотвратить протечку и попадание жидкости в батарейный отсек.
- Использованные батареи или электролиты, которые в них находятся могут вызвать пятна, возгорание или привести к травме.

- ① Откройте крышку отсека батареи на обратной стороне пульта дистанционного управления.

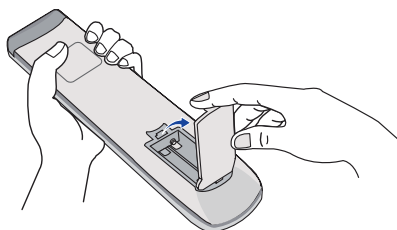

- ② Вставьте две новые батареи AAA, соблюдая полярность (+ и -), как указано на пульте дистанционного управления.



- ③ После установки батареи защелкните крышку.

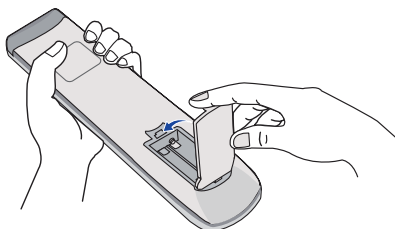

ИНФО

- При извлечении батарей следуйте приведенным выше инструкциям.
- Поменяйте батареи в пульте управления на новые когда пульт не работает близко при мониторе. Используйте исключительно сухие батарейки AAA. В случае использования батареи неправильного типа существует опасность взрыва.
- Используйте пульт управления держа его напротив датчика пульта управления монитора.
- Пульты дистанционного управления других производителей не будут работать с этим монитором. Используйте ТОЛЬКО предоставленный в комплекте пульт дистанционного управления.
- Использованные батареи необходимо сдать в соответствующий приемный пункт по переработке электрического и электронного оборудования.
- Батареи не должны подвергаться чрезмерному нагреву, например, солнечному свету, пожару или тому подобному.
- Если вы не собираетесь использовать пульт дистанционного управления в течение длительного времени, извлеките батареи.

ОСНОВНАЯ ОПЕРАЦИЯ

■ Включите дисплей

Когда вы нажмете на кнопку питания на дисплее или на пульте дистанционного управления, дисплей будет включен, а индикатор питания начнет светиться Синий. Когда вы нажмете на кнопку питания на дисплее или на пульте дистанционного управления, дисплей будет выключен, а индикатор питания начнет светиться Красный.

Чтобы включить дисплей, снова нажмите на кнопку питания.

ИНФО

Даже, когда задействован режим ожидания электроэнергии или когда дисплей был отключен с помощью выключателя питания, он продолжает потреблять незначительное количество электроэнергии. Выключите переключатель питания или отсоедините кабель питания от источника питания, когда монитор не используется или в ночное время, чтобы избежать ненужного потребления энергии.

[Монитора]

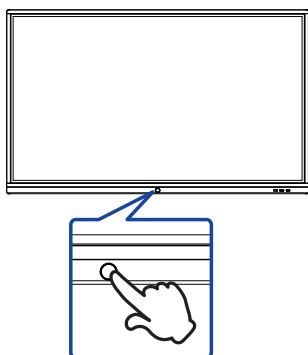

[дистанционного управления]



■ Отображение меню настроек

Данная страница меню появляется на экране после нажатия на кнопку Menu на пульте дистанционного управления. Данная страница меню исчезает с экрана после нажатия на кнопку Back на пульте дистанционного управления.

[дистанционного управления]



■ Перемещение курсора по вертикали

Когда на экране отображается страница меню, выбор настроек может осуществляться нажатием на кнопку ▲ / ▼ на пульте дистанционного управления.

[дистанционного управления]



■ Перемещение курсора по горизонтали

Когда на экране отображается страница меню, выбор меню или настроек, а также внесение изменений в настройки может осуществляться нажатием кнопки ◀ / ▶ на пульте дистанционного управления.

[дистанционного управления]



■ Настройка громкости

Когда на экране не отображается страница меню, изменение громкости осуществляется нажатием на кнопку VOL- / VOL+ на пульте дистанционного управления.

[дистанционного управления]



■ Переключение между источниками сигнала

Данная страница Настройки каналов меню появляется на экране после нажатия на кнопку Input на пульте дистанционного управления.

[дистанционного управления]



ПОДКЛЮЧЕНИЕ МОНИТОРА

- ① Убедитесь в том, что выключены и компьютер, и монитор.
- ② Подключите компьютер к монитору с помощью сигнального кабеля.
- ③ С помощью USB для сенсорных функции кабеля подключите дисплей к компьютеру.
- ④ Подключите компьютер к монитору с помощью USB Type-C кабеля при просмотре изображений на мониторе через Разъем USB Type-C или при использовании функции концентратора USB на мониторе.*
- ⑤ Подключите шнур питания сначала к монитору, а затем к источнику питания.
- ⑥ Включите монитор (Главный Включатель Питания и кнопка питания) и компьютер.

* ● При зарядке подключенного через разъем USB Type-C устройства проверьте, оснащено ли устройство разъемом USB Type-C, который поддерживает функцию зарядки через USB PD (Power Delivery).

- Подключенное устройство можно заряжать через разъем USB Type-C, даже когда монитор находится в режим ожидания.
См. стр. 21 для получения информации о функции зарядки аккумулятора USB (USB BC).
- Мощность USB-порта составляет до 65Вт. Если подключенному устройству требуется более 65Вт для работы или для загрузки (когда батарея разряжена), используйте оригинальный адаптер питания, поставляемый с устройством.
- Если используется отдельно приобретаемый Кабель USB Type-C, убедитесь, что он имеет сертификат USB-IF и все необходимые функции для подачи питания и передачи видео / аудио / данных.
- Кабель USB C-A не входит в комплект поставки монитора. Если вы используете кабель USB C-A, обратите внимание, что вы можете передавать только данные.
- Совместимость со всеми подключенными устройствами не гарантируется в связи с различными условиями использования.

ИНФО

- Пожалуйста, подтвердите, что распределительная система в здании будет обеспечивать наличие автоматического выключателя на 120/240 В, 20 А (максимум).
- Типы сигнальных кабелей, используемых для подключения компьютера к монитору, могут быть разными в зависимости от компьютера. Неправильное подключение может вызвать серьезное повреждение как монитора, так и компьютера. Прилагаемый к монитору кабель имеет стандартный разъем. Если потребуется кабель особого типа, обратитесь к продавцу или в региональное представительство iiyama.
- Обязательно затяните винты, предназначенные для затяжки вручную, на каждом конце сигнального кабеля.
- Функция touch-screen дисплея инициализируется через 5 секунд после подключения USB для сенсорных функции кабеля. Она может быть активирована прикосновением стилуса, пальца или другого аналогичного предмета.
- Подключаемое оборудование класса I Тип А должно быть подключено к защитному заземлению.
- Розетка должна быть установлена рядом с оборудованием и быть легкодоступной.
- Чрезмерное звуковое давление от наушников может привести к повреждению или потере слуха.

[Пример подключения]

<Вид сзади>

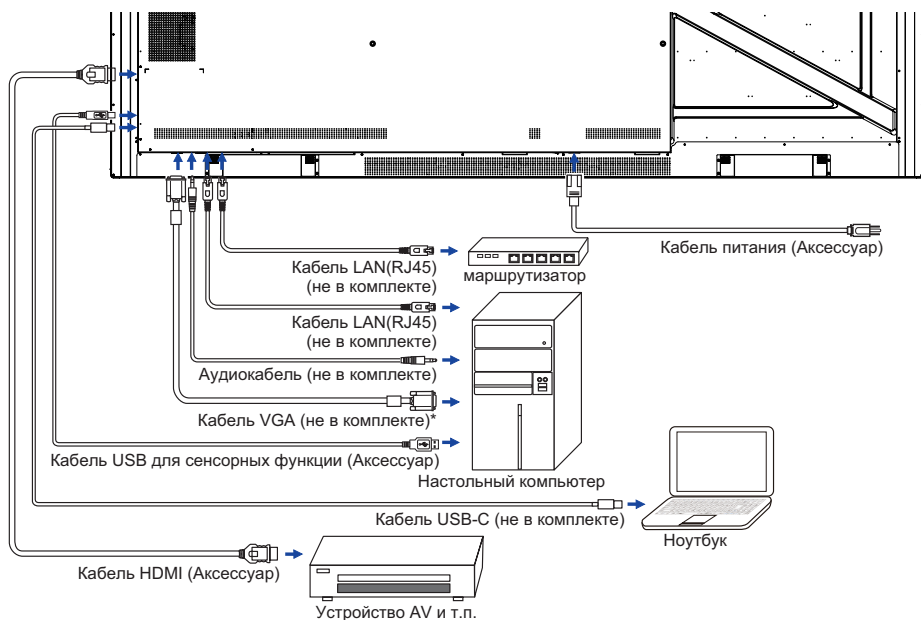

* Кабель VGA не входит в комплект поставки монитора. Если вы используете низкокачественный VGA кабель, то это может привести к возникновению электро-магнитных помех. Пожалуйста, обратитесь в центр поддержки iiyama в вашей стране, если вы хотите подключить монитор через VGA вход.

[Пример подключения периферийного устройства]

ПРЕДУПРЕЖДЕНИЕ

До подключения монитора выключите питание и отключите все периферийные устройства для избежания поражения электрическим током.

ИНФО

- Заодно отнеситесь к руководствам пользователя периферийных устройств.
- Убедитесь в том, что у Вас есть все необходимые кабели.

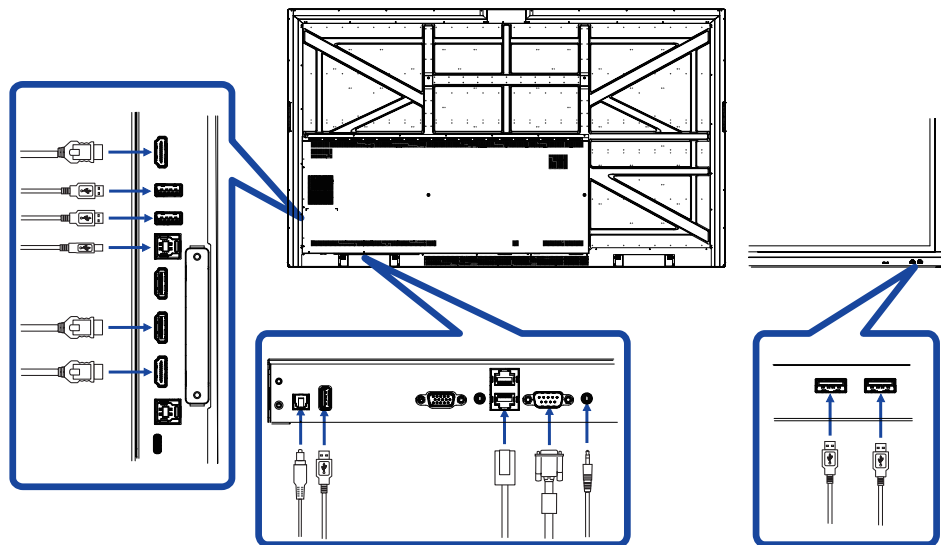

[Выход HDMI соединение]

■ Пример подключения цифрового видео

VGA

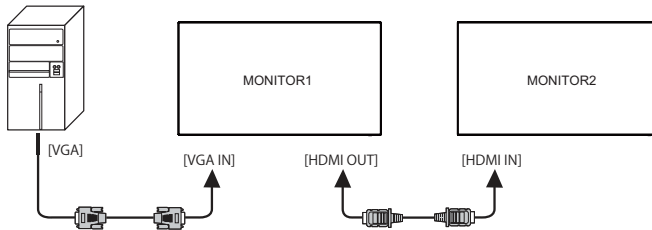

USB-C

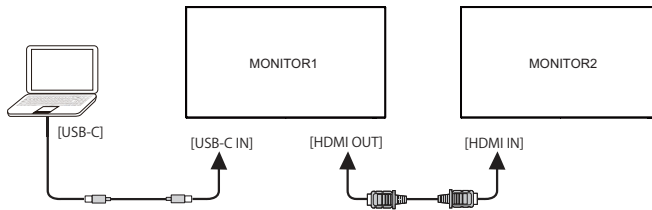

HDMI*

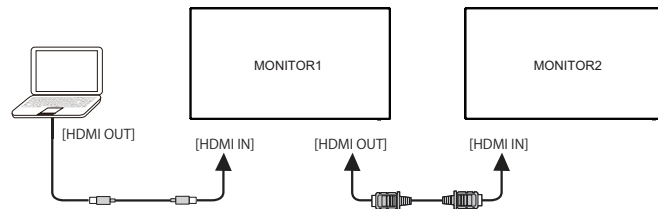

* Не поддерживается, включен в заводском меню.

ИНФО

Условия подключения

- Когда подключены 3 монитора:

Вход VGA (Работает с разрешением 1920 × 1080) : MONITOR1,2,3 (1920 × 1080)

Вход HDMI (Работает с разрешением 3840 × 2160) : MONITOR1,2,3 (3840 × 2160)

- Для поддержки дополнительных настроек HDMI.
Input + 2580 (Меню отладки : HDMI OUT Включить)

УСТАНОВКА КОМПЬЮТЕРА

■ Синхронизация сигнала

На стр. 52 раздела ПОДДЕРЖИВАЕМЫЕ РЕЖИМЫ СИНХРОНИЗАЦИИ вы найдете список значений синхронизации сигнала.

■ Windows XP/Vista/7/8/8,1/10 Plug & Play

ЖК-мониторы компании iiyama совместимы со стандартом VESA DDC2B.

Функция Plug&Play работает на ОС Windows XP/Vista/7/8/8,1/10 при подключении монитора к компьютеру, совместимому с DDC2B, с помощью поставляемого сигнального кабеля.

Информационный файл для Windows XP, предназначенный для установки мониторов iiyama, можно получить по следующему адресу:

<http://www.iiyama.com>

ИНФО

■ За дополнительной информацией о загрузке драйвера для вашего монитора обратиться к указанному выше интернетсайту.

■ Для операционных систем Macintosh или Unix, как правило, не требуются драйверы к монитору. За более подробной информацией обратитесь к поставщику вашего компьютера.

■ Порядок включения выключателя

Сначала включите монитор, а затем — компьютер.

■ **MULTI-TOUCH :**

Этот монитор соответствует стандарту VESA DDC2B. (поддерживает Plug&Play)

При подключении дисплея USB кабелем (входит в комплект) к компьютеру, который поддерживает DDC2B интерфейс, становится возможным использование сенсорного мультитач интерфейса в ОС Windows7/8,1/10.

■ **Поддержка функции Touch в операционных системах:**

Microsoft Windows 2000 (64 bit и 32 bit)

Microsoft Windows XP (64 bit и 32 bit)

Microsoft Windows Vista (64 bit и 32 bit)

Microsoft Windows 7 (64 bit и 32 bit)

Microsoft Windows 8/8,1/10 (64 bit и 32 bit)

Mac OS X 10.15 и выше HID для одной точки прикосновения

Linux 3.0 и выше нужен патч для мульти-тач

3.5 & выше HID для мульти-тач

Не поддерживается в Windows более ранних версиях.

	Windows 7*5, 8/8,1*6, 10*6,7,8	Windows7*4	Vista	XP	2000	Mac OSX	Linux
Default mouse*1	○	○	○	○	○	○	○
Touch digitizer*2	○	○	○	×	×	×	×
Windows7 gestures*3	○	×	×	×	×	×	×

*1 Мышь (нажатие, перетаскивание, двойное нажатие и нажатие правой кнопки)

*2 Планшет

(нажатие, перетаскивание/выделение, нажатие правой кнопки, касание и видимая реакция на него)

*3 Планшет с поддержкой функции Multi-touch Windows 7

*4 Windows 7 - Starter и Home Basic версии

*5 Windows 7 - Home Premium, Professional, Enterprise и Ultimate версиях

*6 Windows 8 / 8,1 / 10 (не OEM-версия) для поддержки мульти-тач

*7 Windows10 - Home, Pro, Enterprise, Education, IoT Core

Кроме Mobile и Mobile Enterprise.



*8 Windows10 - Сенсор не поддерживает “жесты для тачпад” предназначенные для ноутбуков.

РАБОТА С МОНИТОРОМ



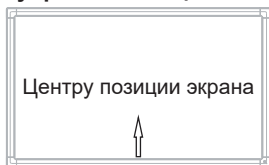

Значения параметров для получения наилучшего изображения ЖК-монитора компании iiyama были установлены на заводе; они указаны на стр. 52 в разделе ПОДДЕРЖИВАЕМЫЕ РЕЖИМЫ СИНХРОНИЗАЦИИ. Вы также можете откорректировать изображение, следуя указанным ниже процедурам. Для получения подробной информации относительно настроек см. раздел НАСТРОЙКИ ЭКРАНА на стр. 44.

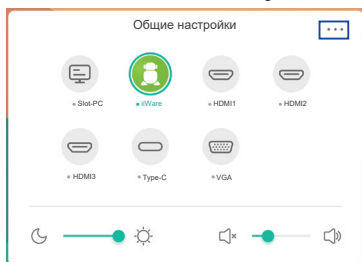

- 1 Начните со средней точки на нижней части экрана дисплея в качестве отправной, используйте стилус для перетаскивания в сторону центра экрана позиции для вызова меню ввода, как показано ниже. Или нажмите кнопку Input на пульте дистанционного управления. Щелкните значок  в правом верхнем углу экрана.





- 2 Запускается экранное меню. "Общие настройки" отображается. Затем нажмите кнопку меню на пульте дистанционного управления или нажмите на  меню Общие настройки с помощью стилуса. Дополнительные пункты меню, можно переключать при помощи  /  кнопки на пульте дистанционного управления или сенсорного пера.



- 3 Выберите пункт меню, соответствующий параметру, который необходимо настроить. С помощью кнопок  /  или сенсорного пера выделите требуемую пиктограмму настройки. Затем нажмите кнопку Enter на пульте дистанционного управления.
- 4 Используйте кнопки  /  на пульте дистанционного управления или сенсорного пера для выполнения соответствующих настроек и установок.
- 5 Нажмите кнопку Назад на пульте дистанционного управления или щелкните в пустую область за пределами меню стилусом для выхода.

Например, для корректировки вертикального положения выберите пункт меню "Настройки". Выберите параметр "Вертикальное смещение" с помощью кнопки  /  на пульте дистанционного управления или с сенсорного пера.

Используйте кнопки  /  на пульте дистанционного управления или сенсорного пера чтобы изменить настройки вертикального положения. При этом должно изменяться вертикальное положение всего дисплея соответствующим образом.

* «Регулировка настроек» доступна только для входа VGA.

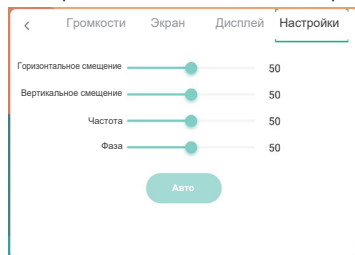

Нажмите кнопку Назад на пульте дистанционного управления или щелкните в пустую область за пределами меню стилусом для выхода, меню закрывается, а все изменения будут сохранены в памяти.

ПРИМЕЧАНИЕ

- Для возврата к предыдущему пункту меню можно воспользоваться кнопкой Back.
- При исчезновении экранного меню любые изменения автоматически сохраняются в памяти. При работе с меню следует избегать отключения питания.
- Настройки параметров Гор./рВерт. смещение, Частота и Фаза сохраняются для каждой синхронизации сигналов. Все остальные параметры имеют только одну настройку, применяемую для всех синхронизаций сигналов.

Direct

* Доступно только для модели дистанционного управления.

● Стоп-кадр функция :

Чтобы установить или отключить функцию, не открывая экранное меню монитора, последовательно, нажмите клавишу кнопку Blue, не делая пауз между нажатиями.

● Screen Off функция :

Чтобы Вкл. или Выкл. функцию, не открывая экранное меню монитора, последовательно, нажмите клавишу кнопку Screen Off, не делая пауз между нажатиями.

● Input setting функция :

Нажимайте кнопку Input когда меню не отображается.

● Volume функция :

Нажимайте кнопку VOL+ / VOL- когда меню не отображается.

● Screen Off функция :

Чтобы Вкл. или Выкл. функцию, не открывая экранное меню монитора, последовательно, нажмите клавишу кнопку , не делая пауз между нажатиями.

● Режим киоска:

Отключение сенсорных функций, кнопок, меню и проч.

Отключите "iiWare Включить" в Меню отладки (Input + 2580)

[БЛОКИРОВКА]

* Доступно только для модели дистанционного управления.

● Передняя кнопка питания:

Нажмите Зеленую кнопку, когда меню не отображается, блокирует/разблокирует передней кнопки power.



● Сенсорная функция:









Нажмите Желтый кнопку, когда меню не отображается, блокирует/разблокирует сенсорная функция.

● Передняя кнопка питания и сенсорная функция :

- Нажатия Красной кнопку, когда меню не отображается, блокирует/разблокирует передней кнопки питания и Сенсорную функцию.

СОДЕРЖАНИЕ МЕНЮ НАСТРОЕК

Вы также можете получить доступ к меню, нажав  на рабочем столе или  на слайд-панели инструментов.









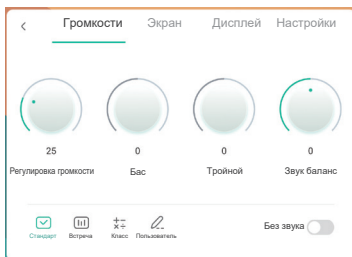







Общие настройки General setting		Общие настройки	
<p>Элемент регулировки</p> <p>Входного сигнала *¹ Input Direct</p>		Slot-PC* ²	Выберите вход Slot PC.
		iiWare	Выберите вход iiWare.
		HDMI1	Выберите вход HDMI1.
		HDMI2	Выберите вход HDMI2.
		HDMI3	Выберите вход HDMI3.
		Type-C	Выберите вход Type-C.
		VGA	Выберите вход VGA.
Регулировка громкости Volume Direct	Слишком тихо	Слишком громко	   
Подсветка Backlight Direct	Фон или подсветка минимализован.		   

*¹ Переключение входного сигнала занимает несколько секунд.

*² Доступно только при установленном Slot-PC.

Настройка Громкости Audio setting



Элемент регулировки	Проблема / Параметр	Какую кнопку нажимать
Регулировка громкости Volume Direct	Слишком тихо Слишком громко	   
Бас Bass	Слишком темное Слишком яркое	   
Тройной Treble	Слишком темное Слишком яркое	   
Звук баланс Balance	Увеличение громкости левого динамика. Увеличение громкости правого динамика.	   
По умолч. Sound Mode	Стандарт	Стандартный
	Встреча	Качество звука подходит для работы в конференц-зале.
	Класс	Качество звука подходит для работы в классе.
	Пользователь	Восстановление пользовательских настроек.
Без звука Mute Direct		Восстановление звука с прежним уровнем громкости.
		Временное отключение звука.

Настройка Экран Screen setting

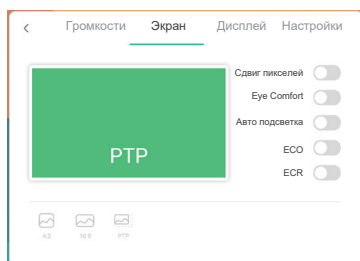

Элемент регулировки	Проблема / Параметр	Какую кнопку нажимать
Соотношение ширины и высоты Aspect ratio	4:3	Вывод изображений из любого источника в формате 4:3.
	16:9	Вывод изображений из любого источника в формате 16:9.
	PTP *	Отобразит картинку точка в точку.
Сдвиг пикселей Pixel Shift	<input type="radio"/>	Изображение на экране будет слегка перемещаться каждые 2 минуты.
		Функция Сдвиг пикселей (защита от выгорания пикселей) выключена.
Eye Comfort Eye Comfort	<input type="radio"/>	Синий свет уменьшается.
		Функция Eye Comfort выключена.
Авто подсветка Auto Light	<input type="radio"/>	Яркость изображения можно регулировать автоматически. в зависимости от окружающего освещения.
		Функция Авто подсветка выключена.
ECO ECO	<input type="radio"/>	Фон или подсветка минимализован.
		Функция ECO выключена.
ECR ECR	<input type="radio"/>	Повышенная контрастность
		Функция ECR выключена.

* Точка в точку для оптимизации сенсорного ввода в разрешении 3840 × 2160. (недоступно для Android или если не 3840 × 2160)

Настройка Дисплей Display setting

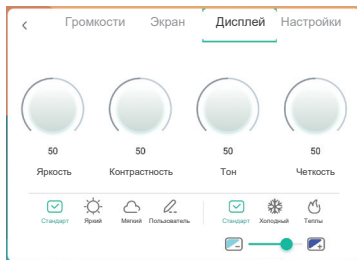

Элемент регулировки	Проблема / Параметр	Какую кнопку нажимать
Яркость * ¹ Brightness	Слишком бледное	➡
	Слишком интенсивное	⬅
Контрастность Contrast	Слишком темное	➡
	Слишком яркое	⬅
Тон Hue	Больше фиолетового цвета	➡
	Больше зеленого цвета	⬅
Четкость Sharpness	Слишком мягко	➡
	Слишком диез	⬅
Режим Дисплея * ² Display Mode	Стандартный	Для обычного окружения windows или настроек по умолчанию.
	Яркий	Увеличить яркость и насыщенность.
	Мягкий	Уменьшить яркость и смягчить.
	Пользователь	Применение пользовательских настроек изображения, установленных в настройках Display Settings (настройки изображения).
Цвет. темп Color Temp	Стандартный	Нормальный цвет
	Холодный	Классный цвет
	Теплый	Теплый цвет
	Редукция Синего Света	Фон или подсветка минимализован. (Пользовательский)

*¹ Регулировка яркости при работе монитора в темной комнате, если экран кажется слишком ярким.

*² Меню "Режим отображения" отключено при использовании входа iiWare.

Настройки *¹ Adjust setting



Элемент регулировки	Проблема / Параметр	Какую кнопку нажимать
Горизонтальное смещение H Position	<input type="checkbox"/> ЭМ сильно налево <input type="checkbox"/> ЭМ сильно направо	
Вертикальное смещение V Position	<input type="checkbox"/> ЭМ слишком высоко <input type="checkbox"/> ЭМ слишком низко	
Частота Clock	<input type="checkbox"/> Слишком узко <input type="checkbox"/> Слишком широко	
Фаза Phase	Устранение мерцания текста или линий.	
Авто * ² Auto	Настройте Гор. / Верт. смещение, Частота и Фаза автоматически.	

*¹ Только для VGA входа.

*² Для достижения наилучших результатов используйте функцию "Автоматическая регулировка" в сочетании с шаблоном настройки. См. раздел "НАСТРОЙКИ ЭКРАНА" на стр. 44.

[Меню отладки] * Доступно только для модели дистанционного управления. Input + 2580

- **Начальная сенсорная панел**
Будут восстановлены настройки по умолчанию.
- **Неизвестные источники: Включение / Выключение**
Включает / отключает «Неизвестные источники».
- **iiWare Включить: Включение / Выключение**
Включает / отключает «Режим киоска».
- **HDMI OUT Включить: Включение / Выключение**
Включает / отключает «HDMI OUT Включить» когда источником входного сигнала является HDMI.
Доступно только для модели ProLite TE6504MIS-B1AG / ProLite TE7504MIS-B1AG / ProLite TE8604MIS-B1AG.
- **Выход**

[Приложение]

■ Настройки

Щелкните  на панели инструментов навигации с помощью стилуса. Затем щелкните  сенсорным пером.

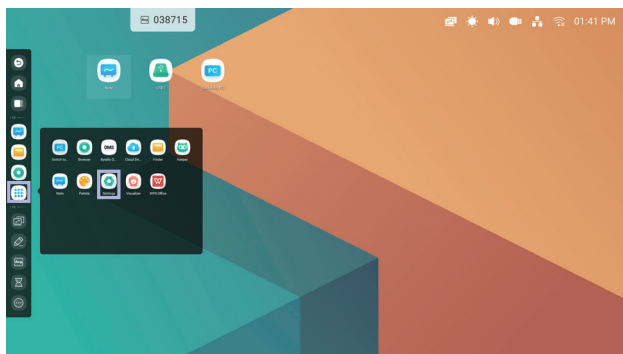

■ Статус бар

 : Нажмите, чтобы отобразить Общие настройки.

 : Нажмите, чтобы отобразить Яркость настройки.

 : Нажмите, чтобы отобразить Регулировка громкости настройки.

 : Нажмите, чтобы отобразить Ethernet настройки.

 : Отображается при подключении USB-накопителя. Нажмите, чтобы получить доступ к USB-накопителю в приложении Finder.

 : Нажмите, чтобы отобразить Hotspot настройки.

 : Отображается, когда вставлен модуль WiFi. Нажмите, чтобы отобразить WiFi настройки.

01:41(Clock) : Нажмите на значок часов, чтобы отобразить дату и время настроек.

 xxxxxx :

При подключении модуля локальной сети или дополнительного Wi-Fi на экране отображается пароль для ноутбука, смартфона и т.д. для подключения к SSP. (Генерируется Автоматически)

Элемент регулировки	Проблема / Параметр		Какую кнопку нажимать
Беспроводные сети <i>Wireless & networks</i>	WiFi* ^{1,2}	Включение / выключение функции Wi-Fi сопряжение WiFi-устройства.	
	Ethernet	Установите проводную сеть. Network : Включение / выключение, MAC-адрес, IP-адрес, Шлюз по умолчанию, Маска сети, DNS, Proxy	
	Точка доступа* ^{1,2}	Установите функцию Hotspot. Сеть : Включение / выключение, SSID, Пароль, Настройки DHCP	
	Bluetooth* ¹	Включение / выключение функции Bluetooth сопряжение Bluetooth-устройства.	
	VPN	Установите функцию VPN.	
Личные данные <i>Personal</i>	Обои на стену	Установите функцию Обои. (Кадры, Динамический)	
	Параметры смахивания вверх вниз	Свайпните, чтобы отобразить параметры внизу экрана. (Нижняя боковая панель / Меню источников)	
	Настройки канала SystemBar	Установить контекстное меню. Доступно на всех каналах / Доступно только для iiWare / Отключить везде / На всех каналах, кроме ПК	
	многооконный режим	Включите / выключите многооконный режим.	
Ввод и вывод <i>Input & Output</i>	Звук	Звук нажатия на экран : Включение / выключение Настройки вывода звука : Наушники / Линейный выход / Докладчик	
	Настройки каналов	Настройки именованя входов	Переключить Учетную запись входа : Включение / выключение Изменить Имя входа.
	Настройки отображения внешнего источника	Формат HDMI OUT : 3840 x 2160_60Hz / 1080P_60Hz / 480P_60Hz Формат Type-C : 4K, 60Hz, USB2.0 / 4K, 30Hz, USB3.0	
Приложение <i>Application</i>	Управление приложением Показать систему, Сбросить настройки приложения		
Система <i>System</i>	Дата и время	Установите функцию Дата и время. Использовать 24-часовой формат, Автоматическая дата и время, Формат даты, Часовой пояс	
	Язык и ввод	Установка языка, клавиатуры и метода ввода. Язык: Catala / Čeština / Deutsch / English / Español / Français / Italiano / Nederlands / Polski / Русский	
	Пароль	Установить пароль блокировки экрана. (4x-значный) Блокировки экрана, Блокировка настроек	
	Запуск и выключение	Канал запуска	Последний канал при выключении / Slot-PC* ³ / iiWare / HDMI1 / HDMI2 / HDMI3 / Type-C / VGA
Режим ожидания после запуска (черный экран): Отключена подсветка. ПРИМЕЧАНИЕ Нажмите кнопку выключения экрана на пульте дистанционного управления или коснитесь экрана, чтобы включить экран.			

Элемент регулировки	Проблема / Параметр		Какую кнопку нажимать	
Система System	Запуск и выключение	Автоотключения : Включить Автоотключения.		
		ПРИМЕЧАНИЕ		
		Функция Автоотключения отключения питания включена по умолчанию. Монитор выключится автоматически через 4 часа без нажатия кнопок и сенсорного управления. Если вам необходимо использовать монитор в течение 4 часов непрерывно, пожалуйста, отключите функцию Автоотключения выключения.		
		Логотип при загрузке	Логотип iiyama отображается когда монитор включен.ючен.	
	Переключатель таймера	Напоминание о скором выключении		Выберете время, день или рабочий день.
		Время запуска / Время выключения		
Email	Установите адрес электронной почты.			
Printing	Установите сетевой или Wi-Fi принтер.			
Память	Отобразить систему и USB диск.			
Безопасность	Хранилище учетных данных (Надежные учетные данные, Учетные данные пользователя), Установить из хранилища, Очистить учетные данные, Неизвестные источники* ⁴ : Включение / выключение			
Обновления системы	Проверьте и обновите прошивку (FirmWare) до последней версии.			

*¹ Wi-Fi и Bluetooth можно использовать только если дополнительный модуль Wi-Fi или слот-компьютер установлен.

*² Wi-Fi будет отключен при включении Ethernet.

*³ Доступно только при установленном дополнительном слот-ПК.

*⁴ Могут быть установлены пользовательские APK-приложения, установка производится под ответственность пользователя. Производитель не несет ответственность за некорректную работу и не осуществляет поддержку установленных APK-приложений.
Input + 2580 (Меню отладки : Неизвестные источники)

■ Появится панель инструментов навигации

Панель инструментов может отображаться на левой или правой стороне экрана..

 : Назад

 : Домой

 : Back Stage

Clean all : Удалить все незавершенные приложения

- Приложение -

Вы можете установить до 7 приложений из «Все приложения» на панель навигации. (Перетащите значок приложения)

 : Note

 : Finder

 : Settings

 : All Apps (Switch to PC, Browser, Cloud Drive, ESHARE Pro, Finder, Keeper, Note, Palette, Settings, Vivalizer, WPS Office)

- Инструменты -

Вы можете установить до 4 инструментов от «Еще» на панели навигации (Нажмите «Изменить» в окне «Дополнительно» или нажмите и удерживайте значок. И добавьте/удалите инструмент на панели навигации, щелкнув «+» / «-», отображаемый на значке)

 : Меню сенсора

 : Mark

Pen: Примечание

Brush: Маркер

Clean: Очистить аннотации, Жест "Ластик"

Save: Сохраните текущие аннотации с содержимым экрана в хранилище.

Share: Поделиться Аннотацией

Пользователи могут отсканировать QR-код со смартфона и загрузить изображение аннотации на смартфон.

Cloud: Google Drive / One Drive

Сохранить в Cloud Drive

Пользователи могут сохранять заметки и аннотации к заметке непосредственно на одном из облачных дисков, щелкнув значок Cloud Storage в меню. Чтобы изменить способ сохранения файлов на накопитель Cloud, пользователи могут выбрать два варианта в обзоре облачных хранилищ.

Используйте учетную запись по умолчанию

Когда этот флажок установлен, все заметки будут автоматически сохранены на Виртуальный диск по умолчанию. Пользователи не смогут выбирать облачный накопитель.

Используйте имя файла по умолчанию при сохранении

Когда отмечено, все заметки будут сохранены на выбранном облачном диске с именем файла по умолчанию. Пользователи не смогут переименовать файл.

Close: Выход

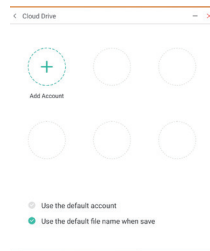

 : ScreenShare Pro
ScreenShare Pro - это многоэкранное программное обеспечение для взаимодействия смартфона с интеллектуальной интерактивной панелью. Код активации ScreenSharePro включен в дополнительный модуль WiFi OWM002/SI07. (Устройство, такое как компьютер или смартфон, должно быть в той же сети.)

Mirroring: «Это приложение, которое отображает на мониторе экран такого устройства, как компьютер или смартфон».

Desktop Sync: «Это приложение, которое может управлять экраном монитора, отображая его на устройстве, таком как компьютер или смартфон».

Remote: «Это приложение, которое позволяет удаленно управлять монитором на смартфоне. Смартфон работает как мышь / тачпад для экрана».

Airplay/Chromecast: «Устройство без установленного приложения ScreenSharePro может подключаться к ScreenSharePro через Airplay/Chromecast. (Совместимость не гарантируется)»

miracast: «Устройство без установленного приложения ScreenSharePro может подключаться к ScreenSharePro через miracast. (Совместимость не гарантируется)»

 : Обратный отсчет (Обратный отчет)

 : Crop (Скриншот)
Свободный размер
Полный размер
Размер окна

Save: Сохранить во внутренней памяти

Insert: Отредактировать захваченное изображение в приложении "NOTE" отправить в приложении "NOTE"

Exit

 : Секундомер

 : AirClass(WIFI взаимодействие)

(Доступно только при установленном дополнительном модуле WiFi OWM002 / SI07 или рабочим подключением к локальной сети. Все участники должны быть в одной сети.)

Голосующий / Респондер / Выбор / Сообщение / Управляющий / Exit

 : Проектор
Setting: Zoom / Четкость
Exit

 : Фиксирует текущее изображение на экране.
Zoom +
Zoom -
Full-screen
Close: Exit

 : «Блокировка экрана (блокировка/разблокировка экрана)
Блокировка/разблокировка возможна путем установки «Пароль блокировки экрана» в Настройках.

 : More (All tools)

 : Clean (Remove in-progress tool)
Файлы формата CloudDrive Accout / Whiteboard enb будут удалены из истории Finder/ Браузера.

■ Ярлык

- App -

Перетащите значок приложения из «Все приложения», чтобы создать ярлык на экране.

- File / Folder -

Перетащите файл или папку из Finder, чтобы создать ярлык на экране.

- Website -

«Создайте ярлык, открыв нужный веб-сайт и нажав «Отправить ссылку на рабочий стол» в меню настроек

- Move -

Перемещайте ярлык, удерживая значок и перетаскивая его.

- Remove -

Удалите ярлык, нажав и удерживая значок, и выбрав «Удалить» в меню.

■ Несколько окон

Чтобы использовать функцию нескольких окон, сначала включите «Настройки»> «Личные»> «Многооконный режим».

- Измените размер окон, чтобы на экране одновременно отображались 4 приложения.

- Перетаскивайте контент между приложениями.

Нажмите и удерживайте изображение в браузере и перетащите изображение в приложение «NOTE».

<Поддержка>

Изображение : NOTE, Finder, Photos

Текст: NOTE, Finder

<Как использовать AirClass>

- 1 Учитель нажимает  AirClass.
- 2 Участники могут использовать свое устройство для сканирования QR-кода. (Устройство: Android и мобильное устройство должны быть подключены к одной сети) Студенты также могут присоединиться к классу, введя URL-адрес в браузере.
- 3 После того, как все студенты присоединились к классу, нажмите «ВОЙТИ В КЛАСС».

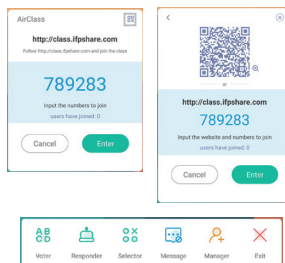

4 Ответ

1. Учитель пишет вопрос в Note нажмите Голосующий.
2. Учитель выбирает режим одиночного выбора или режим множественного выбора.
3. Отобразится количество студентов, которые вошли в систему. Затем нажмите НАЧАТЬ (BEGIN).
4. После того, как ученик отправит ответ, учитель может щелкнуть «Готово», и на экране отобразятся данные статистики ответов.
5. Учитель выбирает правильный ответ на экране, и правильный ответ будет зеленого цвета, а неправильный ответ - красного цвета.

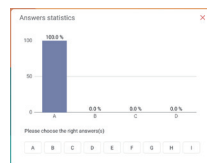
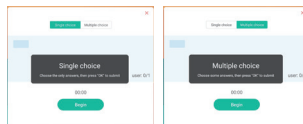

5 Респондер

После этого учитель нажимает Responser. Будет выбран ученик, который первым нажмет значок «Быть быстрым» на своем ноутбуке/смартфоне.

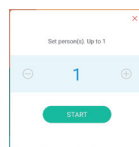
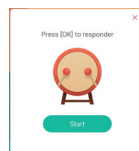

6 Выбор

Учитель может нажать Selector, чтобы случайным образом выбрать одного ученика для ответа на вопросы.

7 Сообщение

1. Учитель включил функцию сообщений, чтобы сообщения учеников отображались на экране.
2. Учащиеся пишут свое мнение на своих ноутбуках или смартфонах и нажимают «Отправить».

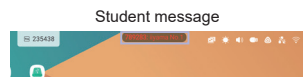

8 Управляющий

Учитель может нажать кнопку Управляющий, чтобы отобразить QR-код, чтобы другие ученики могли войти в класс в любое время.

[Note]

Вы можете использовать это программное обеспечение для изображения символов, линий, картинок и использовать его как электронную доску. Также вы можете вставить изображение или файл.

Нажмите  на стилусе.

- Tools -

Menu: Меню Note.

New: Сохранить примечание и открыть новое.

Open: Открыть файл.

Save: Сохранить текущий документ в формат рисунка или файл браузера.

Import: Вставить картинку.(IMG/PDF/SVG)

Export : Экспорт как IMG/PDF/SVG/IWB.

Cloud Storage: Google Drive / One Drive

Сохранить в Cloud Drive

Пользователи могут сохранять заметки и аннотации к заметке непосредственно на одном из облачных дисков, щелкнув значок Cloud Storage в меню. Чтобы изменить способ сохранения файлов на накопитель Cloud, пользователи могут выбрать два варианта в обзоре облачных хранилищ.

Используйте учетную запись по умолчанию

Когда этот флажок установлен, все заметки будут автоматически сохранены на Виртуальный диск по умолчанию. Пользователи не смогут выбирать облачный накопитель.

Используйте имя файла по умолчанию при сохранении

Когда отмечено, все заметки будут сохранены на выбранном облачном диске с именем файла по умолчанию. Пользователи не смогут переименовать файл.

Background: Изменить цвет фона.

Send Email: Отправить захваченное изображение по электронной почте.

Customise taskbar: Вы можете настроить панель задач, выбрав инструмент из «Настроить панель задач».

Brightness disabled/enabled: Enabled: Автоматическое уменьшение яркости при работе в приложении "NOTE".

Exit: Возврат к основному меню.

Share: Поделиться заметкой

Пользователи могут отсканировать QR-код со смартфона и загрузить изображение аннотации на смартфон.

List: Отобразить все открытые заметки.

Select: Вставить объект для редактирования, можно перемещать, можно масштабировать.

Pen: Изменить ширину и цвет обводки. (Ручка / Размер почерка / Цвет рукописного текста)

Eraser: Стереть указанный объект.

Clean All: Очистить страницу.

Ruler: Функция линейки

Shape: Нарисовать фигуру.

Table: Создание таблицы

Sticky-Notes: Инструмент мозгового штурма

Preview: Показать изображение

Undo: Отмена

Redo : Еще раз

Add: Добавить новую страницу в конце.

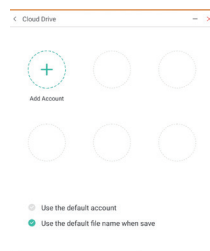

< : К предыдущей странице.

> : К следующей странице.

27 : Номер страницы

- Расширенные функции пера -

После выбора рукописного ввода его можно преобразовать в интеллектуальный текст и для дальнейшей обработки.

Tools : Color, Smartwrite, Search, Flip, Top, Clone, Delete

- Расширенные функции изображения -

После выбора изображения оно может быть преобразовано в векторное изображение, и изображение может быть зеркально отражено.

Tools : Crop, SVG, Flip, Top, Clone, Delete

[Проводник (Finder)]



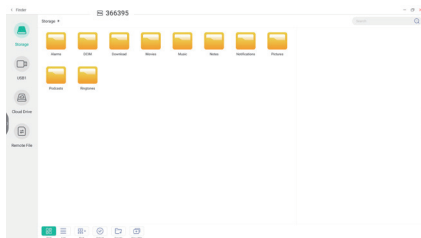















Нажмите  на стилусе.



Просмотреть файлы, хранящиеся во внутренней памяти устройства, USB-накопителя и Cloud drive.

- Поддерживаемые форматы
DOC : PPT, Word, Excel, PDF (Открыть файл с помощью WPS Office)
Note : Файлы Note, скриншоты
Video : .3g2 .3gp .avi .flv .f4v .mkv .mov .mp4 .VOB .mpg/.MPEG .ts
Picture : .jpg .jpeg .png .bmp .gif
Audio : .aac .ape .flac .m4a .mp3 .ogg .wav

- Tools -

-  : Поиск
-  : Минимизация
-  : Максимизация / восстановление
-  : Выход
-  : Grid
-  : List
-  : Сортировать (по имени, формату, времени, дате и размеру)
-  : Выбрать
-  : Выбрать все
-  : Cancel
-  : Create
-  : New Win
-  : Копировать
-  : Вставить
-  : Вырезать
-  : Удалить
-  : Переименовать
-  : Send

Сохранить в Cloud Drive

Пользователи могут сохранять заметки и аннотации к заметке непосредственно на одном из облачных дисков, щелкнув значок Cloud Storage в меню. Чтобы изменить способ сохранения файлов на накопитель Cloud, пользователи могут выбрать два варианта в обзоре облачных хранилищ.

Используйте учетную запись по умолчанию

Когда этот флажок установлен, все заметки будут автоматически сохранены на Виртуальный диск по умолчанию. Пользователи не смогут выбирать облачный накопитель.

Используйте имя файла по умолчанию при сохранении

Когда отмечено, все заметки будут сохранены на выбранном облачном диске с именем файла по умолчанию. Пользователи не смогут переименовать файл.

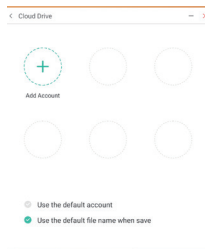

Удаленный файл

Поддержка доступа к SAMBA(SMB1.0) и FTP-серверу.

[Clean]

Очистить следующее :

Учетная запись CloudDrive / Файлы формата доски enb в Finder / Очистить историю просмотра содержимого браузера

Нажмите  на стилусе.

[Браузер Интернет (Browser)]

Соединитесь с сетью и используйте интернет.

Нажмите  на стилусе.

[Cloud Drive]

Соединитесь с сетью и Cloud Drive.

Нажмите  на стилусе.

[Eshare Pro]

EShare - это приложение для многоэкранного взаимодействия, которое делает пользовательский опыт естественным и приятным для домашних развлечений, бизнес-презентаций и образовательных тренингов.

Нажмите  на стилусе.

[iMirror]

Это программное обеспечение, которое может отображать изображение смартфона на мониторе.

Нажмите  на стилусе.

[Keeper]

Это программное обеспечение для очистки запущенных приложений.

Двойное нажатие кнопки  на стилусе.

Быстрая оптимизация : Очистить память и корзину

Очистка Памяти : Очистить память

Удалить мусор : Очистить хранилище

[Palette]

Это ярлык программы для написания иллюстраций.

Нажмите  на стилусе.

[Visualizer]

Visualizer - это приложение, которое позволяет пользователям подключать веб-камеру или визуализатор (камеру для документов) для записи инструкций или физических материалов в реальном времени, а затем проецировать их на дисплей для просмотра и аннотирования.

Нажмите  на стилусе.

[WPS Office]

Это программное обеспечение для использования файлов Office.

Двойное нажатие кнопки  на стилусе.

НАСТРОЙКИ ЭКРАНА

Настройте изображение в соответствии с процедурами, описанными ниже, если используется аналоговый входной сигнал.

- Настройки экрана, описанные в руководстве, предназначены для установки изображения и уменьшения мерцания или размытости при работе с компьютером.
- Монитор предназначен для работы с разрешением 1920 × 1080, причем при работе с меньшим разрешением может наблюдаться ухудшение характеристик изображения вследствие того, что при этом картинка автоматически растягивается на весь экран. Работа с монитором рекомендуется при разрешении 1920 × 1080.
- Отображаемый текст или линии могут быть искажены или иметь неоднородности по толщине, появляющиеся при увеличении экранного изображения.
- Настройку положения изображения или частоты рекомендуется проводить с помощью стандартных средств управления монитором, а не путем использования компьютерных программ или утилит.
- Настройки рекомендуется производить после прогрева дисплея, по меньшей мере, в течение 30 минут.
- После выполнения автонастройки (Auto Adjust), в зависимости от разрешения и синхронизации сигнала, может потребоваться проведение дополнительной корректировки.
- Автонастройка может работать некорректно при отображении картинки, отличающейся от Test.bmp (шаблон настройки экрана). В этом случае требуется ручная настройка.

Существует два способа настройки экранного изображения. Первым способом является автоматическая регулировка положения изображения, Частота и фаза. Другой способ заключается в ручном проведении настроек.

Когда монитор подключается к новому компьютеру произведите автонастройку, иначе произойдет изменение разрешения. Если после выполнения автонастройки изображение на экране мерцает или размыто, или картинка не умещается на дисплее, то потребуются проведение ручной настройки. Обе настройки должны быть проведены с использованием шаблонов настройки (Test.bmp), которые можно найти на сайте (<http://www.iiyama.com>).

В этом руководстве описана настройка монитора для работы с операционными системами Windows® OS.

- ① Выберите оптимальное разрешение для изображения.
- ② Установите Test.bmp (шаблон настройки экрана) в качестве обоев рабочего стола.

ПРИМЕЧАНИЕ

- Если вы не знаете, как сменить обои рабочего стола, обратитесь к соответствующей документации по операционной системе.
- Установите положение изображения на дисплее в центре рабочего стола, с помощью диалогового меню установки обоев.

[Шаблон Настройки]

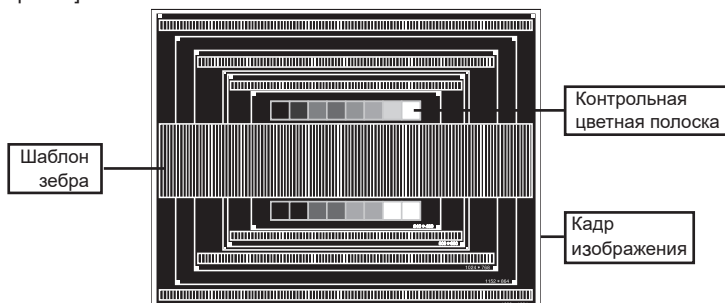

- ③ **Корректировка результатов автоматической настройки (Auto Adjustment).**
- ④ **Если картинка мерцает, размыта или не помещается на экране, скорректируйте изображение вручную, применяя описанную ниже процедуру.**
- ⑤ **Подстройте положение по вертикали (Верт. смещение) таким образом, чтобы верх и низ картинки умещались на экране.**

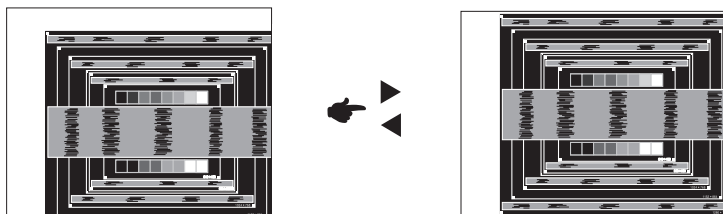

- ⑥ **1) Подстройте положение по горизонтали (Гор. смещение) таким образом, чтобы левая сторона картинки сместилась к левому краю экрана.**

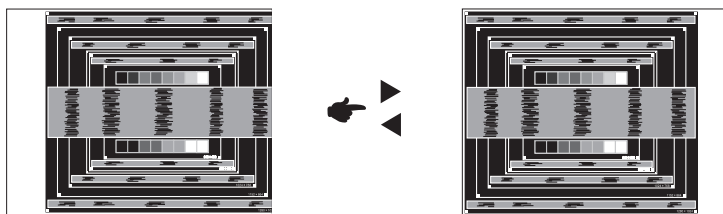

- 2) **Растяните правый край картинки до правого края экрана с помощью настройки размера по горизонтали (Частота).**

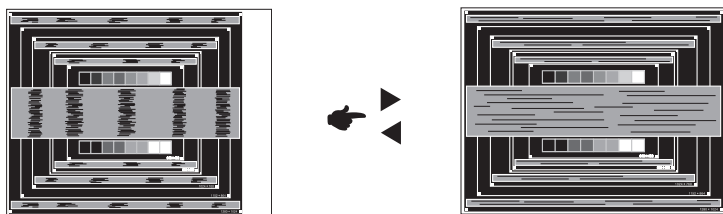

ПРИМЕЧАНИЕ

- Когда левая сторона рамки картинки уходит за левый край дисплея при настройке размера по горизонтали (Частота), повторите шаги 1) и 2).
- Другим способом проведения корректировки синхронизации является корректировка вертикальных волнистых линий на шаблоне "зебра".
- Картинка может мерцать при проведении настройки размера по горизонтали (Частота), горизонтального положения (Гор. смещение) и вертикального положения (Верт. смещение).
- Если после проведения настройки размера по горизонтали (Частота) кадр изображения больше или меньше, чем область отображения дисплея, повторите шаги, начиная с ③.

- ⑦ Для корректировки горизонтальной волнистости, мерцания или размытости на шаблоне “зебра”, используйте точную настройку (Фаза).

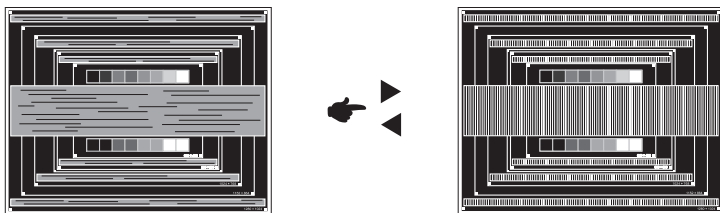

ПРИМЕЧАНИЕ

- Если на части экрана остается сильное мерцание или видны искажения, повторите настройки шага ⑥ и ⑦ для корректировки размера по горизонтали (Частота).
 - Скорректируйте горизонтальное положение (Гор. смещение) после проведения точной настройки, если горизонтальное положение уходит за пределы области регулировки.
- ⑧ По окончании настройки Частота и Фаза скорректируйте яркость (Яркость) и цветовую настройку (Цвет) для получения приемлемой картинки. Теперь можно сменить обои рабочего стола на те, что у вас были установлены ранее.

ФУНКЦИЯ ОЖИДАНИЯ

Функция ожидания данного изделия соответствует всем требованиям энергосбережения VESA DPMS. Когда ваш компьютер не используется, монитор автоматически снижает расход энергии, необходимой для его функционирования.

Чтобы использовать эту возможность, монитор должен быть подключен к компьютеру, совместимому с VESA DPMS. Режим функция ожидания описан ниже. Необходимые настройки, включая установки таймера, должны производиться на компьютере. Информацию по конфигурированию этих настроек можно почерпнуть из руководства к вашей операционной системе.

■ Режим ожидания

При исчезновении поступающих от компьютера видеосигнал разверток, монитор входит в режим ожидания, при котором потребление электроэнергии уменьшается до уровня менее 0,5 Вт*. Экран темнеет, индикатор подачи питания начинает светиться красным цветом. Возврат из режима ожидания происходит через несколько секунд после нажатия любой клавиши на клавиатуре или движения мышью.

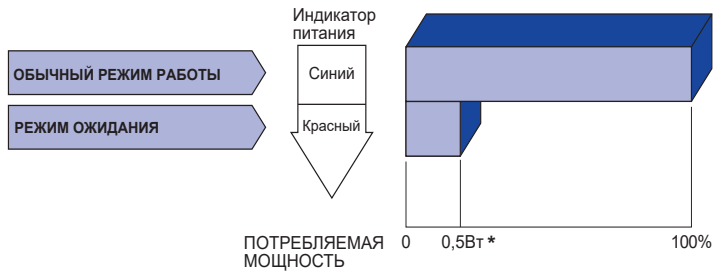

* Периферийный устройства USB / устройства Аудио не подключены.

ПРИМЕЧАНИЕ

Даже находясь в режиме ожидания, монитор потребляет энергию. Во избежание бесполезного расходования энергии отключайте монитор, нажимая на клавишу питания каждый раз, когда монитор подолгу не используется, например, ночью и по выходным.

УСТРАНЕНИЕ НЕИСПРАВНОСТЕЙ

Если монитор не работает надлежащим образом, возможно, проблему удастся решить, выполнив описанные ниже действия.

Выполните настройки, описанные в разделе РАБОТА С МОНИТОРОМ, в зависимости от возникшей проблемы. Если монитор не показывает изображение, перейдите к этапу 2.

Проверьте следующие пункты, если не удалось найти подходящую настройку в разделе РАБОТА С МОНИТОРОМ или если проблема не устранена.

Если у вас возникла проблема, которая не описана ниже, либо вы не можете устранить проблему, прекратите использование монитора и обратитесь за дальнейшей помощью к местному дилеру или в сервисный центр iiyama.

Проблема

Необходимо проверить

① Отсутствует изображение.

(Индикатор питания не загорелся.)

- Питающий кабель плотно вставлен в гнездо.
- Выключатель включен (ON).
- Напряжение доходит до гнезда переменного тока. Проверьте на другом оборудовании.

(Индикатор питания Синий.)

- Если активен хранитель экрана в виде пустого экрана, коснитесь клавиатуры или мыши.
- Увеличьте значения параметра Contrast (Контраст) и/или Brightness (Яркость).
- Компьютер включен.
- Сигнальный кабель подсоединен надлежащим образом.
- Синхронизация сигналов компьютера соответствует техническим характеристикам дисплея.

(Индикатор питания красный.)

- Если на мониторе отображается сообщение «Нет сигнала», то нажмите любую клавишу или подвигайте мышью.
- Компьютер включен.
- Сигнальный кабель подсоединен надлежащим образом.
- Синхронизация сигналов компьютера соответствует техническим характеристикам дисплея.

② Экран не синхронизирован.

- Сигнальный кабель подсоединен надлежащим образом.
- Синхронизация сигналов компьютера соответствует техническим характеристикам монитора.

③ Экран расположен не в центре.

- Синхронизация сигналов компьютера соответствует техническим характеристикам монитора.

④ Экран слишком яркий или слишком темный.

- Уровень выходного видеосигнала компьютера соответствует техническим характеристикам монитора.

⑤ Экран дрожит.

- Напряжение питания соответствует техническим характеристикам монитора.
- Синхронизация сигналов компьютера соответствует техническим характеристикам монитора.

⑥ Нет звука.

- Звуковое оборудование (компьютер и пр.) включено.
- Аудиокабель подсоединен надлежащим образом.
- Параметр Volume (Громкость) прибавлен.
- Параметр Mute (Откл. звук) имеет значение OFF (ОТКЛ.).
- Уровень выходного аудиосигнала звукового оборудования соответствует техническим характеристикам монитора.

Проблема

Необходимо проверить

- ⑦ Звук слишком громкий или слишком тихий. Уровень выходного аудиосигнала звукового оборудования соответствует техническим характеристикам монитора.
- ⑧ Слышен странный звук. Аудиокабель подсоединен надлежащим образом.
- ⑨ Сенсорный экран не отвечает. Кабель USB плотно вставлен в гнездо.
 Не установлен программный драйвер сенсорного экрана.
- ⑩ Положение прикосновения не вызывает отклонение. Функция калибровки настроена надлежащим образом.

ИНФОРМАЦИЯ ОБ УТИЛИЗАЦИИ

Для наилучшей защиты окружающей среды не выбрасывайте ваш монитор.

Посетите наш вебсайт www.iiyama.com для получения указаний об утилизации монитора.

ПРИЛОЖЕНИЕ

Допускаются изменения дизайна и характеристик.

СПЕЦИФИКАЦИИ : ProLite TE9804MIS

Сенсорный экран	Технология	IR Touch 20points
	Обработка поверхности Пропускание света	88%
	Твердость	7H
	Толщина	4мм
	Система связи	Последовательная передача USB
	Время отклика	10 мс
Категория раазамера		98"
ЖК-панели	Панель технология	IPS
	Размер	Диагональ: 247,65см (97,52")
	Размер пикселя	0,5622 мм (Ш) × 0,5622 мм (В)
	Яркость	350cd/m ² (Типичное)
	Контрастность	1200 : 1 (Типичное: без стекла)
	Угол обзора	Вправо/Влево : 178°, Вверх/Вниз: 178° (Типичное)
	Время отклика	8 мс (Типичное: серый к серому)
Кол-во отображаемых цветов		Примерно 1,07билона
Частоты синхронизации		VGA: Гориз: 30,0-80,0kHz, Верт: 50-60Hz HDMI1/2/3: Гориз: 30,0-135,0kHz, Верт: 24-60Hz USB-C 3.1 Gen1: Гориз: 30.0-135.0kHz, Верт: 24-60Hz
Нативное разрешение		3840 × 2160, 8,3 Мегапикселей
Максимальное разрешение		VGA: 1920 × 1080 60Hz HDMI1/2/3: 3840 × 2160 60Hz (YUV420/RGB444/YUV444) USB-C 3.1 Gen1: 3840 × 2160 60Hz
Входной разъем		VGA ×1, HDMI ×3, USB-C ×1
Стандарт USB		USB2,0 (5 В, 500 мА) ×1 (для обновления программного обеспечения) USB3,0 (5 В, 900 мА) ×4 (Передняя: 2, Задняя: 2) USB-C 3.1 Gen1 (5V, 3A / 9V, 3A / 12V, 3A / 20V, 3.25A) ×1 (DisplayPort 1.4 ALT mode/Touch/Power Delivery 65W)
Количество портов USB Форма порта		1 : Тип C 2 Upstream: Тип B (для сенсорного) 5 Downstream: Тип A
Входной аудиоразъем		ø 3.5 мм mini jack (стерео)
LAN		RJ45 ×2
Последовательный порт		RS-232C In
Plug & Play		VESA DDC2B™
Синхросигналы		Выдел. синхросигнал: TTL, Positive or Negative
Видеосигналы		Аналоговый: 0,7Vp-p (стандартный), 75Ω, Positive Цифровой: HDMI, USB-C 3.1 Gen1 (DisplayPort 1.4)
Входной аудиосигнал		Максимально 2,0Vrms
Выход разъем		HDMI 3840 × 2160 60Hz
Выход SPDIF разъем		SPDIF

Разъем для наушников	ø 3.5 мм mini jack (стерео)	
Динамики	Внутренний: 2 Типичное: 16Вт (стереодинамики)	
Версия Android	V9,0	
Максим. размеры экрана	2162,0 мм W × 1217,4 мм H / 85,1" W × 47,9" H	
Электропитание	100-240 В, 50/60 Гц , 6,0А	
Потребление энергии*	222 Вт станд., Режим энергосбережения: 0,5 Вт макс	
Габариты, масса	2244,5 × 1323,0 × 90,5 мм / 88,4 × 52,1 × 3,6" (W×H×D) 103,55кг / 228,29lbs	
Условия окружающей среды	При работе:	Темп. от 0 до 40°C / от 32 до 104°F Влажность от 10 до 90% (без конденсата)
	При хранении:	Темп. от -20 до 60°C / от 4 до 140°F Влажность от 10 до 90% (без конденсата)
Сертификация	CE, UKCA	

ПРИМЕЧАНИЕ

* При неподключенных USB-устройствах и звуковом оборудовании.

РАЗМЕРЫ : ProLite TE9804MIS

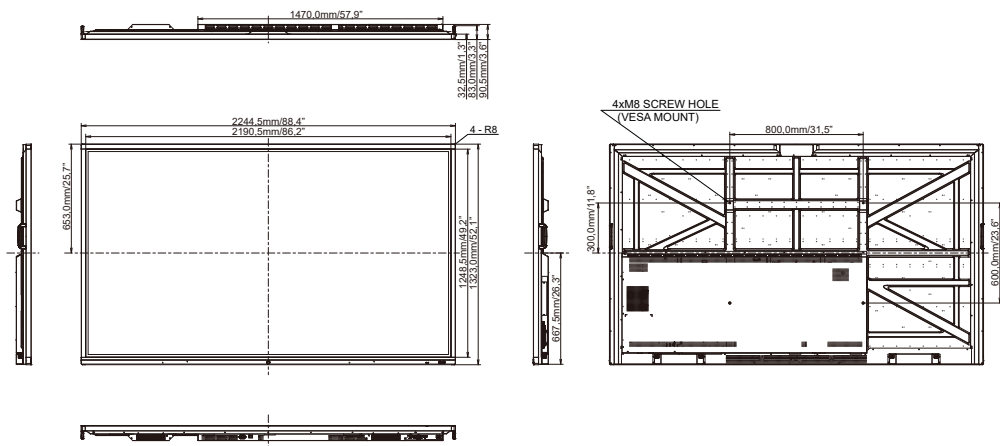

ПОДДЕРЖ. РЕЖИМЫ СИНХРОНИЗАЦИИ

Timing		fH(kHz)	fV(Hz)	Dot clock (MHz)	VGA	HDMI1	HDMI2	HDMI3
VESA	VGA 640x480	31,5	60,0	25,175	○	○	○	○
	SVGA 800x600	37,9	60,0	40,000	○	○	○	○
	XGA 1024x768	48,4	60,0	65,000	○	○	○	○
	WXGA 1280x768	47,8	60,0	79,500	○	○	○	○
	QVGA 1280x960	60,0	60,0	108,000	○	○	○	○
	SXGA 1280x1024	64,0	60,0	108,000	○	○	○	○
	HD FWXGA 1366x768	47,7	60,0	85,500	○	○	○	○
	CVT 1400x900	55,9	60,0	106,500	○	○	○	○
	WSXGA 1680x1050	65,3	60,0	146,250	○	○	○	○
	FHD 1920x1080	67,5	60,0	148,500	○	○	○	○
4K 3840x2160		67,5	30,0	297,000		○	○	○
		112,5	50,0	594,000		○	○	○
		135,0	60,0	594,000		○	○	○
IBM	720x400	31,5	70,0	28,320	○	○	○	○
SD	NTSC-M	15,7	60,0	13,500				
	NTSC-J	15,7	60,0	13,500				
	PAL-BDGHI	15,7	60,0	13,500				
	480i	60Hz	15,7	60,0	13,500		○	○
	576i	50Hz	15,6	50,0	13,500		○	○
	480p	60Hz	31,5	60,0	27,000		○	○
	576p	50Hz	31,3	50,0	27,000		○	○
HD	720p	50Hz	37,5	50,0	74,250		○	○
		60Hz	45,0	60,0	74,250		○	○
	1080i	50Hz	28,1	50,0	74,250		○	○
		60Hz	33,8	60,0	74,250		○	○
	1080p	50Hz	56,3	50,0	148,500		○	○
60Hz		67,5	60,0	148,500		○	○	

* ○ означает поддержку режима.