

INSTRUKCJA OBSŁUGI

ProLite

LCD Monitor

ProLite TH5565MIS
ProLite LH5565S

Bardzo dziękujemy za wybranie monitora LCD firmy iiyama.

Zalecamy, abyś poświęcił kilka minut i dokładnie przeczytał tę krótką, lecz wyczerpującą instrukcję, zanim zainstalujesz i włączysz monitor.

Przechowuj tę instrukcję w bezpiecznym miejscu do wykorzystania w przyszłości.

POLSKI

DEKLARACJA ZGODNOŚCI Z WYMAGANIAMI OZNAKOWANIA CE

Niniejszy monitor LCD jest zgodny z wymaganiami następujących Dyrektyw WE/UE: 2014/30/UE "Dyrektywa EMC", 2014/35/UE "Dyrektywa niskiego napięcia" i 2011/65/UE "Dyrektywa RoHS".

Ostrzeżenie

Produkt należy do klasy A. W środowisku domowym może powodować zakłócenia radiowe. Użytkownik musi w takim przypadku podjąć odpowiednie kroki.

IYAMA CORPORATION: Wijkemeerstraat 8, 2131 HA Hoofddorp, The Netherlands

Model Nr. : PL5565

-
- Rezerwujemy sobie prawo do zmiany danych technicznych bez uprzedzenia.
 - Wszystkie znaki towarowe używane w tej instrukcji obsługi stanowią własność ich odpowiednich właścicieli.

SPIS TREŚCI

W TROSCE O TWOJE BEZPIECZEŃSTWO	1
ZALECENIA DOTYCZĄCE BEZPIECZEŃSTWA.....	1
SPECJALNE UWAGI NA TEMAT MONITORÓW LCD	3
OBSŁUGA KLIENTA.....	5
CZYSZCZENIE	5
ZANIM URUCHOMISZ MONITOR	6
WŁAŚCIWOŚCI	6
KONTROLA ZAWARTOŚCI OPAKOWANIA.....	6
ROZPAKOWANIE	7
SPECJALNE UWAGI DOTYCZĄCE EKRAŃÓW DOTYKOWYCH :	
ProLite TH5565MIS.....	7
ELEMENTY STERUJĄCE I ZŁĄCZA : MONITORA.....	8
INSTALACJA.....	11
ELEMENTY STERUJĄCE I ZŁĄCZA : Pilot.....	13
PRZYGOTOWANIE PILOTA	14
GRUNDFUNKTIONEN.....	15
PODŁĄCZANIE MONITORA.....	18
USTAWIENIA KOMPUTERA.....	22
OBSŁUGA MONITORA	24
ZAWARTOŚĆ MENU REGULACJA.....	26
REGULACJA PARAMETRÓW EKRAŃU	37
FUNKCJA ZARZĄDZANIA ENERGIĄ.....	40
ROZWIĄZYWANIE PROBLEMÓW	41
INFORMACJE NA TEMAT RECYKLINGU	42
DODATEK	43
DANE TECHNICZNE : ProLite TH5565MIS.....	43
DANE TECHNICZNE : ProLite LH5565S.....	45
WYMIARY : ProLite TH5565MIS.....	46
WYMIARY : ProLite LH5565S.....	46
SYNCHRONIZACJA.....	47



Zalecamy recykling starego sprzętu. Wszelkie informacje na ten temat można znaleźć klikając link Poland na międzynarodowej stronie internetowej firmy iiyama pod adresem <http://www.iiyama.com/recycle>

W TROSCE O TWOJE BEZPIECZEŃSTWO

ZALECENIA DOTYCZĄCE BEZPIECZEŃSTWA

OSTRZEŻENIE

ZAPRZESTAŃ UŻYTKOWANIA MONITORA, GDY CZUJESZ, ŻE WYSTĘPUJE JAKIŚ PROBLEM

Gdy zauważysz jakiegokolwiek nienormalne zjawiska, takie jak dym, dziwne dźwięki lub opary, odłącz monitor i natychmiast skontaktuj się z centrum serwisowym firmy iiyama. Dalsze używanie monitora może być niebezpieczne i spowodować pożar lub porażenie prądem elektrycznym.

NIGDY NIE ZDEJMUJ OBUDOWY

Wewnątrz monitora znajdują się obwody wysokiego napięcia. Zdjęcie obudowy może narazić na niebezpieczeństwo pożaru lub porażenia prądem elektrycznym.

NIE WKŁADAJ ŻADNYCH PRZEDMIOTÓW DO MONITORA

Nie dopuszczaj do sytuacji, aby we wnętrzu monitora znalazły się jakiegokolwiek ciała stałe lub płyny, na przykład woda. W razie takiego zdarzenia, natychmiast odłącz monitor i skontaktuj się ze swym dostawcą lub z centrum serwisowym firmy iiyama. Używanie monitora z jakiegokolwiek obcymi obiektami wewnątrz może spowodować pożar, porażenie prądem elektrycznym lub uszkodzenie.

USTAW MONITOR NA PŁASKIEJ, STABILNEJ POWIERZCHNI

Monitor może spowodować obrażenia ciała w razie upadku lub upuszczenia.

NIE UŻYWAJ MONITORA W POBLIŻU WODY

Nie używaj monitora w miejscach, gdzie mogłoby dojść do spryskania lub oblania monitora wodą, ponieważ mogłoby to spowodować pożar lub porażenie prądem elektrycznym.

MONITOR NALEŻY UŻYWAĆ PRZY OKREŚLONYM ZASILANIU

Zadbaj, aby monitor był używany tylko przy określonym zasilaniu energią elektryczną. Korzystanie z zasilania o niewłaściwym napięciu spowoduje nieprawidłowe działanie i może spowodować pożar lub porażenie prądem elektrycznym.

CHROŃ PRZEWODY

Nie rozciągaj, ani nie zginaj przewodu zasilającego, ani przewodu sygnałowego. Nie kładź monitora, ani żadnych innych ciężkich przedmiotów na przewodach. W przypadku uszkodzenia, przewody mogą spowodować pożar lub porażenie prądem elektrycznym.

NIEKORZYSTNE WARUNKI POGODOWE

Zaleca się nie używać monitora w czasie silnej burzy z wyładowaniami, ponieważ ustawiczne zaniki zasilania mogą spowodować nieprawidłowe działanie. Zaleca się także nie dotykać wtyczki w takich okolicznościach, ponieważ mogłoby to spowodować porażenie prądem elektrycznym.

UWAGA

MIEJSCE USTAWIENIA MONITORA

Nie ustawiaj monitora w miejscach, gdzie mogą wystąpić nagłe zmiany temperatury lub w przestrzeniach wilgotnych, zapyłonych lub zadymionych, ponieważ mogłoby to spowodować pożar, porażenie prądem elektrycznym lub uszkodzenie. Należy również unikać takich miejsc, gdzie słońce świeci wprost na monitor.

NIE UMIESZCZAJ MONITORA W MIEJSCACH STWARZAJĄCYCH ZAGROŻENIE

W przypadku ustawienia monitora w nieodpowiednim miejscu, monitor może przewrócić się i spowodować obrażenia ciała. Należy także zadbać, aby na monitorze nie były umieszczane żadne ciężkie przedmioty. Wszystkie przewody powinny być ułożone w taki sposób, aby dzieci nie mogły ich pociągać, co mogłoby spowodować obrażenia ciała.

UTRZYMUJ DOBRĄ WENTYLACJĘ

Monitor jest zaopatrzony w szczeliny wentylacyjne, aby chronić go przed przegrzaniem. Zastąpienie tych szczelin może spowodować pożar. W celu zapewnienia odpowiedniego przepływu powietrza, monitor powinien być ustawiony w odległości przynajmniej 10 cm (lub 4 cale) od jakichkolwiek ścian. W żadnym razie nie wolno usuwać podstawki (stopki) monitora. Usunięcie podstawki spowoduje zablokowanie otworów wentylacyjnych na tyłach obudowy, co może spowodować przegrzanie monitora. Ustawianie monitora na tylnej stronie, na boku lub do góry nogami, lub na dywanie albo inym miękkim materiale może także spowodować zagrożenie.

ODŁĄCZ PRZEWODY PRZED PRZESTAWIENIEM MONITORA

Przed przemieszczaniem monitora wyłącz zasilanie, odłącz kabel zasilający od gniazdka oraz zadbaj o odłączenie przewodu sygnałowego. Jeżeli nie odłączysz tych przewodów, może dojść do pożaru lub porażenia prądem elektrycznym.

ODŁĄCZAJ PRZEWODY MONITORA

Gdy monitor ma nie być używany przez długi okres czasu, zaleca się pozostawienie monitora z odłączonymi przewodami.

PRZY ODŁĄCZANIU PRZEWODU CHWYTAJ WTYCZKĘ

Aby odłączyć kabel zasilający lub kabel sygnałowy, zawsze odłączaj go trzymając za wtyczkę. Nigdy nie ciągnij samego przewodu, ponieważ może to spowodować pożar lub porażenie prądem elektrycznym.

NIE DOTYKAJ WTYCZEK WILGOTNYMI DŁONIAMI

Wyjmowanie lub wkładanie wtyczki do gniazda wilgotnymi dłońmi może być przyczyną porażenia prądem elektrycznym.

UMIESZCZANIE MONITORA NA KOMPUPERZE

Upewnij się, czy komputer jest wystarczająco wytrzymały, aby utrzymać masę monitora, ponieważ w przeciwnym razie może dojść do uszkodzenia komputera.

INNE ZALECENIA

ZALECENIA DOTYCZĄCE ERGONOMII

W celu wyeliminowania zmęczenia oczu nie używaj monitora ustawionego na jasnym tle lub w ciemnym pomieszczeniu. Aby zapewnić optymalne warunki oglądania, monitor powinien być ustawiony na wysokości tuż poniżej poziomu oczu i w odległości 40-60 cm (16-24 cali) od oczu. Kiedy używa się monitora przez długi okres czasu, zalecane jest przerywanie pracy co godzinę na dziesięć minut, ponieważ ciągłe patrzenie na ekran może spowodować przemęczenie wzroku.

SPECJALNE UWAGI NA TEMAT MONITORÓW LCD

- Przedstawione poniżej objawy są zjawiskami normalnymi w przypadku monitorów LCD i nie wskazują problemu.

INFO

- Przy pierwszym włączeniu monitora LCD, obraz może nie być dopasowany do obszaru wyświetlania ze względu na typ używanego komputera. W takim przypadku należy ustawić obraz we właściwym położeniu.
 - W zależności od używanego wzoru na pulpicie, możesz stwierdzić niewielką nierównomierność jasności ekranu.
 - Ze względu na właściwości ekranu LCD, po przełączeniu wyświetlanego obrazu może utrzymywać się powidok poprzedniego ekranu, jeśli ten sam obraz był wyświetlany przez kilka godzin. W takim przypadku, dzięki zmianie obrazu lub wyłączeniu zasilania na kilka godzin następuje powolna regeneracja ekranu.
- Ekranu nie wolno używać na wolnym powietrzu.
 - Ekran nie może być używany w pozycji poziomej (leżącej).
 - W przypadku użycia kabla dłuższego niż dołączony w zestawie, jakość obrazu może ulec pogorszeniu. Funkcja dotykowa może nie działać poprawnie jeśli długość kabla przekracza 3 metry.

UŻYTKOWANIE

Optymalny czas użytkowania ekranu wynosi 24 godziny na dobę.

Ekran można użytkować z trybie pejzaż i portret.

EFEKT WYPALENIA OBRAZU / WIDMO

We wszystkich ekranach LCD może wystąpić zjawisko tzw. wypalenia obrazu. Występuje ono w przypadku dłuższego wyświetlania na ekranie statycznych obrazów. Zjawisko to z czasem ustępuje, ale należy unikać wyświetlania statycznych obrazów przez dłuższy czas.

Aby zapobiec powstawaniu efektowi wypalenia obrazu, należy wyłączyć ekran na tak długo, jak długo wyświetlany był obraz statyczny. Np., jeśli obraz statyczny był wyświetlany przez godzinę i efekt widma jest zauważalny, ekran należy na godzinę wyłączyć.

Dla wszystkich ekranów LFD, iiyama zaleca wyświetlanie ruchomych obrazów i używanie ruchomego wygaszacza ekranu w regularnych odstępach czasu, kiedy ekran nie jest aktywny. Zaleca się też wyłączanie ekranu zawsze, gdy nie jest on używany.

Dobre efekty w zapobieganiu zjawisku wypalenia obrazu dają również używanie funkcji wentylatora oraz ustawienie Podświetlenia i Jasności na niższym poziomie.

DŁUGIE UŻYTKOWANIE W PRZESTRZENI PUBLICZNEJ

■ Efekt wypalenia obrazu na panelach LCD

Gdy statyczny obraz wyświetlany jest przez kilka godzin, ślady ładunków elektrycznych pozostają w pobliżu diod elektrycznych wewnątrz panelu LCD i mogą spowodować efekt widma.

■ Zalecenia

Aby zapobiec efektowi wypalenia obrazu i wydłużyć czas użytkowania produktu, zalecamy:

1. Unikać wyświetlania statycznego obrazu przez długi okres czasu, zmieniać non stop wyświetlany obraz statyczny na inny.
2. Wyłączać monitor, kiedy nie jest używany, pilotem lub przy użyciu funkcji menu OSD.
3. W przypadku, gdy monitor jest zainstalowany w środowisku gdzie panuje wysoka temperatura otoczenia lub w zabudowie, używać funkcji wentylatora, wygaszacza ekranu i ustawić niski poziom jasności.
4. Stosowanie odpowiednich systemów wentylacyjnych oraz systemów kontroli warunków klimatycznych.
5. Stanowczo używać aktywnych systemów chłodzących z wentylatorami w przypadku dłuższych czasów użytkowania lub wysokiej temperatury otoczenia.

OBSŁUGA KLIENTA

- INFO** ■ Gdy musisz zwrócić swoje urządzenie do naprawy, a oryginalne opakowanie zostało wyrzucone, prosimy o skontaktowanie się ze swym dostawcą lub z centrum serwisowym firmy iiyama w celu uzyskania porady lub zastępczego opakowania.

CZYSZCZENIE

- OSTRZEŻENIE** ■ Jeśli podczas czyszczenia monitora dojdzie do wpadnięcia jakichkolwiek materiałów lub rozlania na monitor takich płynów jak woda, natychmiast odłącz kabel zasilający i skontaktuj się ze swym dostawcą lub z centrum serwisowym firmy iiyama.

- UWAGA** ■ Przed rozpoczęciem czyszczenia monitora, należy ze względów bezpieczeństwa wyłączyć zasilanie i odłączyć przewody monitora.

- INFO** ■ W celu ochrony panelu wyświetlacza LCD nie używaj twardych przedmiotów, aby nie doszło do zarysowania lub zatarcia ekranu.
- Nigdy nie stosuj żadnego z wymienionych poniżej silnych rozpuszczalników. Powodują one uszkodzenia obudowy i ekranu LCD.
- Rozcieńczalnik Czysta benzyna Środki czyszczące o działaniu ściernym
Środki do czyszczenia w aerozolu Wosk Rozpuszczalniki kwasowe lub zasadowe
- Skutkiem pozostawiania obudowy przez długi okres czasu w zetknięciu z jakimikolwiek produktami z gumy lub tworzyw sztucznych może być degeneracja lub odbarwienie materiału obudowy.

- OBUDOWA** Plamy można usuwać za pomocą ściereczki lekko zwilżonej roztworem łagodnego detergentu. Następnie należy wytrzeć obudowę miękką suchą szmatką.

- EKRAN
LCD** Zaleca się okresowe czyszczenie za pomocą miękkiej, suchej szmatki.
Nie należy używać papierowych chusteczek higienicznych, ponieważ mogą one powodować uszkodzenia ekranu LCD.

ZANIM URUCHOMISZ MONITOR

WŁAŚCIWOŚCI

- ◆ Obsługuje rozdzielczości do 1920 × 1080
- ◆ Wysoki kontrast 1100:1 (bez panelu dotykowego) / Jasność 450 cd/m² (bez panelu dotykowego)
- ◆ Cyfrowe wygładzanie znaków
- ◆ Automatyczna konfiguracja
- ◆ Głośniki Stereo 2 x 10W
- ◆ Zgodność ze standardem Plug & Play VESA DDC2B
Zgodność z systemami Windows® XP/Vista/7/8/8.1/10
- ◆ Zarządzanie energią (zgodność ze standardem VESA DPMS)
- ◆ Zgodność ze standardem zamocowania VESA (400mm×400mm)
- ◆ Możliwość pracy 24/7 (obraz ruchomy)
- ◆ Szkło z powłoką antyrefleksyjną :
ProLite TH5565MIS-B1AG / ProLite TH5565MIS-W1AG

KONTROLA ZAWARTOŚCI OPAKOWANIA

Do opakowania są dołączane wymienione poniżej akcesoria. Sprawdź, czy znajdują się one w opakowaniu razem z monitorem. Jeżeli czegoś brakuje lub coś jest uszkodzone, skontaktuj się ze swym lokalnym dostawcą firmy iiyama lub z regionalnym biurem firmy iiyama.

- Kabel zasilający*¹
- Kabel sygnałowy ze złączem VGA(D-sub)
- Kabel HDMI
- Kabel USB*²
- Pilot
- Bateria (2 sztuki)
- Rysik (3 sztuki)*²
- Uchwyty na kable (do zarządzania kablami) (6 sztuki)
- Naklejka z logo iiyama
- Instrukcja bezpieczeństwa
- Skrócona instrukcja obsługi

UWAGA

*¹ Parametry znamionowe przewodu zasilającego dla obszarów, gdzie stosowane jest napięcie 120V w sieci, wynoszą 10A/125V. Jeżeli korzystasz z zasilania o wyższych parametrach znamionowych niż podane powyżej, musi być stosowany kabel zasilający o parametrach znamionowych 10A/250V. Pamiętaj, iż używanie nieoryginalnego kabla zasilającego skutkuje utratą wszelkich praw gwarancyjnych.

*² Tylko dla ProLite TH5565MIS.

ROZPAKOWANIE

- 1 Rozpakuj monitor na stabilnym, czystym podłożu blisko gniazdka. Ustaw pudło w pionowej pozycji i zacznij otwieranie od góry żeby najpierw usunąć styropian zabezpieczający monitor od góry.
- 2 Usuń uchwyt.
- 3 Usuń zabezpieczenie znad monitora i wyjmij akcesoria oraz monitor.

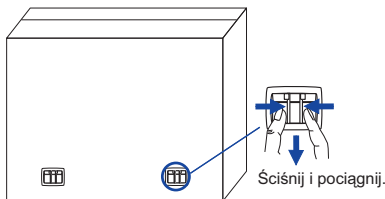

UWAGA

Do przenoszenia monitora potrzebne są conajmniej dwie osoby. W przeciwnym wypadku monitor może upaść i ulec uszkodzeniu. Przy przenoszeniu/wysyłce monitor należy trzymać za uchwyty.



SPECJALNE UWAGI DOTYCZĄCE EKRAŃÓW DOTYKOWYCH : ProLite TH5565MIS

UWAGA

Dotyknięcie powierzchni ekranu przedmiotami szpiczastymi, o ostrych krawędziach lub metalowymi może trwale uszkodzić monitor.

Może to prowadzić do unieważnienia gwarancji.

Zalecamy używanie rysika (o promieniu 0.8 lub większym) lub palca.

ELEMENTY STERUJĄCE I ZŁĄCZA : MONITORA

<Przyciski obsługi>

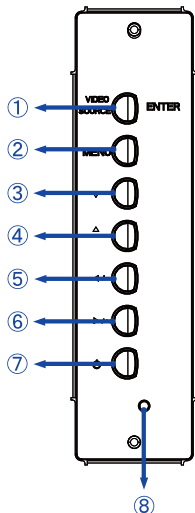

①	ENTER / VIDEO SOURCE	Przycisk Wejdz / Wejście sygnału
②	MENU	Przycisk Menu
③	▼	Przycisk W dół
④	▲	Przycisk W górę
⑤	◀ / -	Lewy / - przycisk
⑥	▶ / +	Prawy / + przycisk
⑦	⏻	Przycisk Power

POLSKI

■ ProLite LH5565S

<Tył>

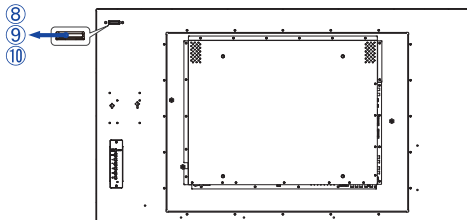

■ ProLite TH5565MIS

<Przód>

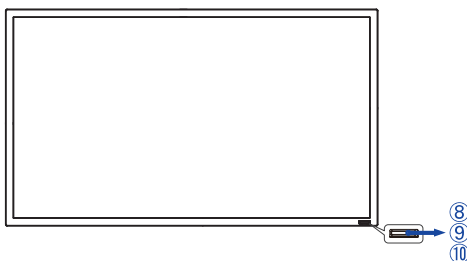

⑧	Wskaźnik zasilania	Zielony	normalne działanie
		Czerwony	Miga : zarządzanie energią Świeci : po naciśnięciu przycisku Power na pilocie lub z tyłu obudowy.
		Wyłączony	Wyłączony Monitor włączony - aby wyłączyć wskaźnik stanu wybierz "Front LED OFF" w menu.
⑨	Kontrolka pilota	Kontrolka pilota	
⑩	Ambient Light Sensor	Rozpoznaje zewnętrzne warunki oświetleniowe i dostosowuje do nich jasność ekranu, jeśli funkcja Czujnik Światła jest aktywowana.	

<Tył>

■ ProLite LH5565S

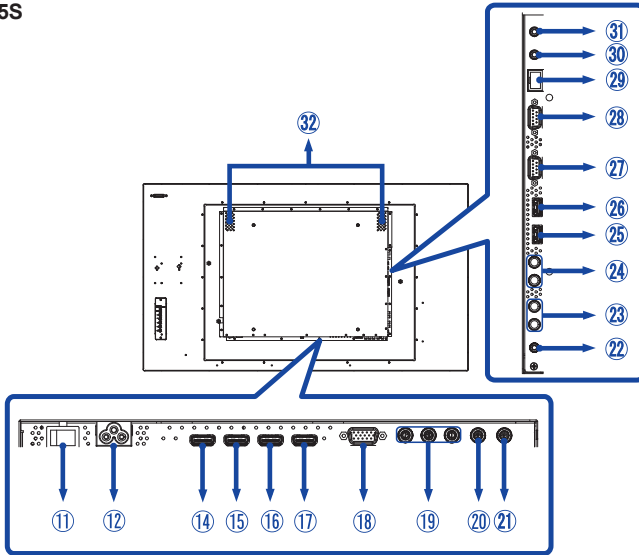

■ ProLite TH5565MIS

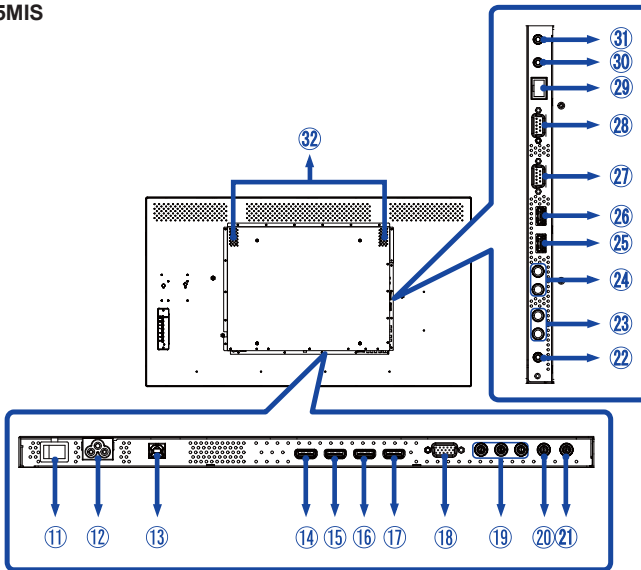

⑪	AC SWITCH (ON) / ○ (OFF)	MAIN POWER	Wyłącznik główny
⑫	AC IN	AC-INLET	Gniazdo zasilania prądem przemiennym(~ : Prąd przemienny) (AC-IN)
⑬	USB Touch *	USB	Złącze USB
⑭ ⑮ ⑰	HDMI1 IN / HDMI2 IN / HDMI3 IN	HDMI	Złącze HDMI
⑯	HDMI3 OUT	HDMI	Złącze HDMI
⑱	VGA IN	D-SUB mini 15pin	15-stykowe złącze VGA(D-sub) mini
⑲	COMPONENT VIDEO (VIDEO IN)	RCA G/B/R	Złącze Component Video
⑳	AV IN	RCA	Złącze Video
㉑	AV OUT	RCA	Złącze Video
㉒	AUDIO IN1 (PC Audio In)	Mini Jack	Złącze audio
㉓	AUDIO IN2	RCA L/R	Złącze Audio
㉔	AUDIO OUT	RCA L/R	Wyjście audio
㉕ ㉖	USB1 / USB2 Media player	USB	Złącze USB
㉗	RS232C OUT	D-SUB 9pin	Złącze RS232C
㉘	RS232C IN	D-SUB 9pin	Złącze RS232C
㉙	LAN	RJ45	Złącze RJ45
㉚	IR OUT	IR	Złącze IR
㉛	IR IN	IR	Złącze IR
㉜	SPEAKERS		Głośniki

* Dostępne tylko dla ProLite TH5565MIS.

INSTALACJA

UWAGA

- Postępuj zgodnie z instrukcją obsługi wybranego mocowania. Wszelkie pytania kieruj do wykwalifikowanych specjalistów.
- Do przenoszenia monitora potrzebne są conajmniej dwie osoby.
- Przed instalacją upewnij się, że ściana wytrzyma ciężar monitora i mocowania.

[WALL MOUNTING]

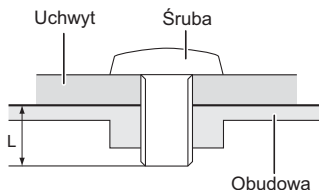

UWAGA

Jeśli chcesz powiesić monitor na ścianie, użyj śruby M8 z podkładką. Jej długość dostosuj do grubości uchwyty tak, aby długość śruby "L" wynosiła 10 mm. Dłuższa śruba może uszkodzić części elektryczne wewnątrz monitora i w konsekwencji doprowadzić do porażenia prądem lub uszkodzenia monitora.

[Instalacja] *Dostępne tylko dla ProLite TH5565MIS.

Zestaw dotykowy tego monitora jest urządzeniem optycznym, które wykorzystuje źródło światła podczerwonego oraz czujniki do wykrywania dotyku.

Uwaga przypadkowe światło, które zawiera dużą ilość podczerwieni może wpływać na prawidłowe działanie ekranu dotykowego i jego wydajność.

Prosimy o zainstalowanie zestawu zgodnie z poniższymi instrukcjami, aby zapewnić poprawne działanie funkcji dotykowej.

Intensywne światło / światło odbite / światło skupione / światło rozproszone / bezpośrednie światło słoneczne / światło słoneczne odbite z okna i / lub przez szklane drzwi. / Nie instaluj monitora dotykowego bezpośrednio przy źródle światła.

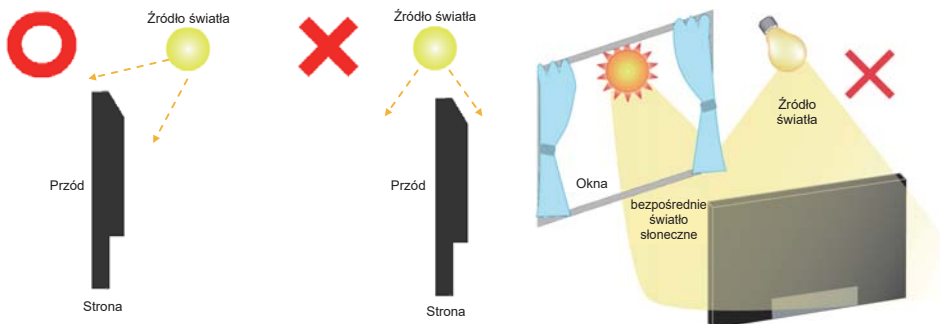

[Obrót obrazu]

Zestaw dotykowy jest przystosowany do wyświetlania obrazu zarówno w trybie krajobrazowym jak i portretowym.

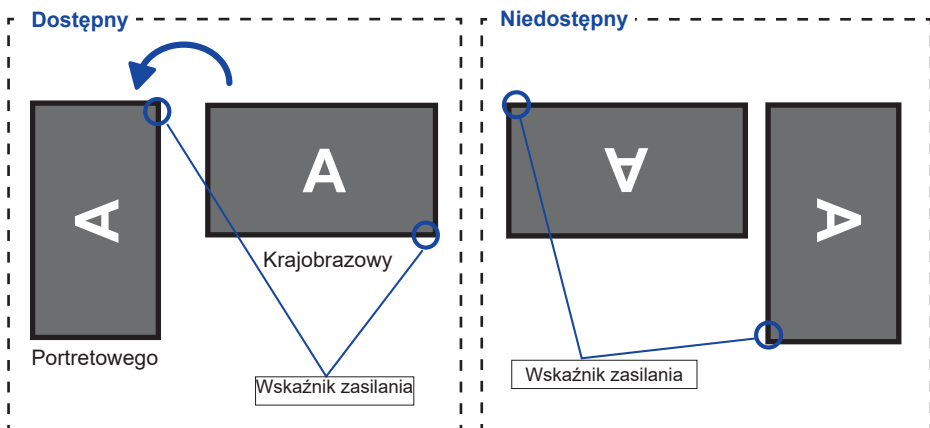

ELEMENTY STERUJĄCE I ZŁĄCZA : PILOT

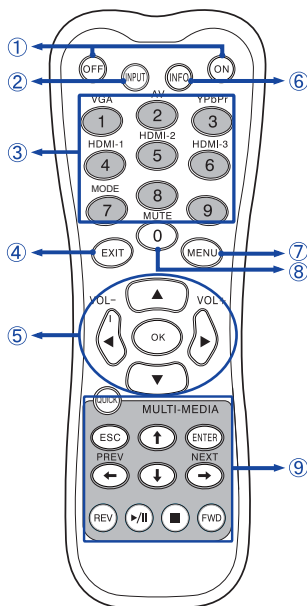

①	ON/OFF	Włączenie i wyłączenie monitora.
②	INPUT	Wybór źródła.
③	Number (1-9) / Input source	Pełnią funkcję przycisków do wyboru wejścia sygnału kiedy Menu nie jest wyświetlane.
④	EXIT	Powrót do poprzedniego lub wyjście z Menu OSD.
⑤	▲▼◀▶	Nawigacja po menu i ustawieniach. ▲: Przycisk W górę ▼: Przycisk W dół ◀: Lewy przycisk ▶: Prawy przycisk ◀(VOLUME-): Zmniejsz głośność. ▶(VOLUME+): Zwiększ głośność.
	OK	Potwierdzenie lub zapis wybranych ustawień.
⑥	INFO	Wyświetlenie informacji o źródle i rozdzielczości.
⑦	MENU	Uruchomienie menu OSD. Jeśli OSD jest otwarte, przycisk wyświetla poprzednie podmenu.
⑧	Number (0) / MUTE	Włącza i wyłącza wyciszenie kiedy Menu nie jest wyświetlane.
⑨	MULTI-MEDIA	QUICK: Powrót do strony głównej. ESC: Powrót do poprzedniej strony. ENTER: Aktywacja wybranych opcji menu. ◀(PREV) / ↑ / ↓ / →(NEXT): Przyciski do poruszania się między opcjami menu. REV: Przewiń do tyłu, Naзад ▶ / : Odtwarzaj / Pauza ■ : Stop FWD: Przewiń do przodu

PRZYGOTOWANIE PILOTA

Aby korzystać z pilota włóż do środka dwie baterie.

UWAGA

Do pilota używaj wyłącznie baterii wymienionych w instrukcji obsługi. Nie mieszaj starych i nowych baterii. Upewnij się, że baterie wkładasz zgodnie z oznaczeniem “+” i “-”. Uszkodzone baterie mogą spowodować plamy, pożar lub inne uszkodzenia.

- ① Odsuń i usuń osłonę baterii w kierunku jak pokazano na obrazku.

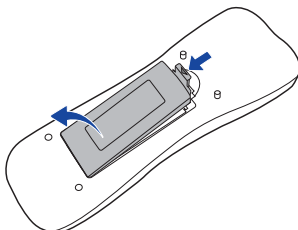

- ② Włóż do środka dwie baterie AAA zgodnie z oznaczeniem plus i minus pokazanym na pilocie.

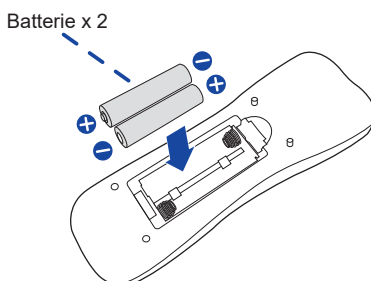

- ③ Zasuń z powrotem osłonę na miejsce jak pokazano na obrazku.

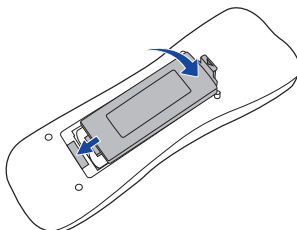

INFO

- Wymień baterie jeśli pilot nie działa. Użyj suchych baterii AAA.
- Używaj pilota kierując go w stronę kontrolki pilota na monitorze.
- Pilot innej marki nie będzie działał z monitorem. Używaj wyłącznie pilota dostarczonego z monitorem.
- Zużyte baterie poddaj utylizacji zgodnie z obowiązującymi przepisami.

■ Uruchomienie monitora

Aby uruchomić monitor naciśnij przycisk POWER na monitorze lub pilocie. Wskaźnik stanu zmienia wówczas kolor na Zielony. Ponowne naciśnięcie przycisku POWER na monitorze lub pilocie wyłącza monitor. Wskaźnik stanu zmienia wówczas kolor na Czerwony.

INFO

Nawet w trybie power management (zarządzania energią) lub po wyłączeniu monitora przy pomocy przysisku POWER, monitor pobiera niewielką ilość prądu. Wyjmij kabel zasilający monitora z gniazdka kiedy go nie używasz (np. na noc), aby uniknąć niepotrzebnego poboru prądu.

[Monitora]

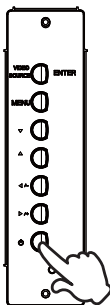

[Pilota]

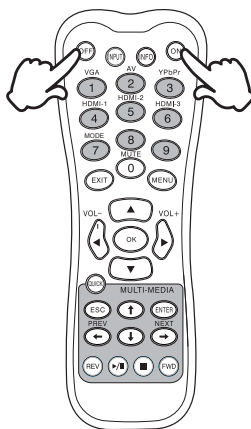

■ Wyświetlenie menu OSD

Menu OSD (ekranowe) wyświetlane jest po naciśnięciu przycisku MENU na monitorze lub pilocie. Aby je wyłączyć naciśnij przycisk EXIT na pilocie.

[Monitora]

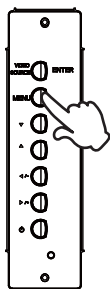

[Pilota]

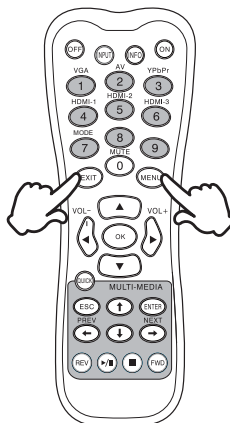

■ Przełączanie między opcjami

Aby poruszać się między różnymi ustawieniami naciskaj przyciski ▲ / ▼ kiedy menu OSD jest wyświetlane.

[Monitora]

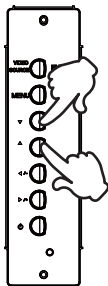

[Pilota]

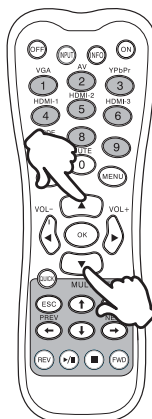

■ Wybór danej opcji menu

Aby wejść w dane menu lub wybrać konkretne ustawienie naciskaj przyciski ◀ / ▶ kiedy menu OSD jest wyświetlane.

[Monitora]

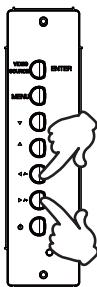

[Pilota]

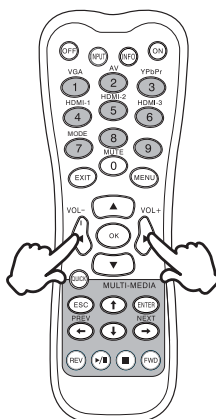

■ Regulacja głośności

Aby regulować głośność naciśnij ◀/▶ na pilocie, kiedy menu OSD nie jest wyświetlane.

[Monitora]



[Pilota]

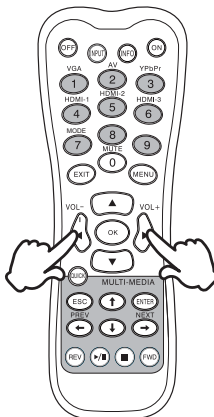

■ Zmiana wejścia sygnału

Aby przełączyć się pomiędzy różnymi wejściami sygnału naciskaj przycisk SOURCE na monitorze lub przycisk Input Signal na pilocie, tak jak pokazano poniżej:

[Monitora]

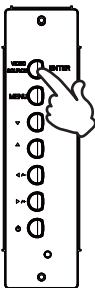

[Pilota]

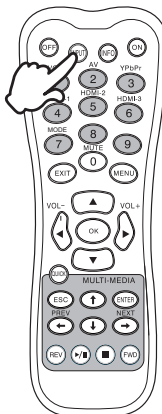

PODŁĄCZANIE MONITORA

- 1 Upewnij się, czy komputer i monitor są wyłączone.
- 2 Przewodem sygnałowym połącz monitor z komputerem.
- 3 Przewodem USB połącz monitor z komputerem. *
- 4 Podłącz kabel zasilający najpierw do monitora, a następnie do gniazdka elektrycznego.
- 5 Włącz monitor (Wyłącznik główny i Przełącznik zasilania) i komputer.

UWAGA

- Przewody sygnałowe używane do łączenia komputera z monitorem mogą być różne w zależności od typu używanego komputera. Nieprawidłowe połączenie może spowodować poważne uszkodzenie zarówno monitora, jak i komputera. Kabel dostarczany wraz z monitorem to standardowy kabel z złączem. Jeżeli potrzebny jest specjalny kabel, skontaktuj się ze swym sprzedawcą lub najbliższym przedstawicielem firmy iiyama.
- W przypadku podłączenia do komputera Macintosh, skontaktuj się ze swym sprzedawcą lub najbliższym przedstawicielem firmy iiyama w celu uzyskania odpowiedniego złącza przejściowego.
- Upewnij się, że śruby mocujące są dobrze dokręcone na obu końcach kabla sygnałowego.
- Po podłączeniu kablem USB poczekaj 5 sekund i funkcja dotykowa jest gotowa do użycia. Monitor rozpoznaje dotyk wykonywany rysikiem, palcem lub jakimkolwiek innym przedmiotem.*

[Przykład połączenia]

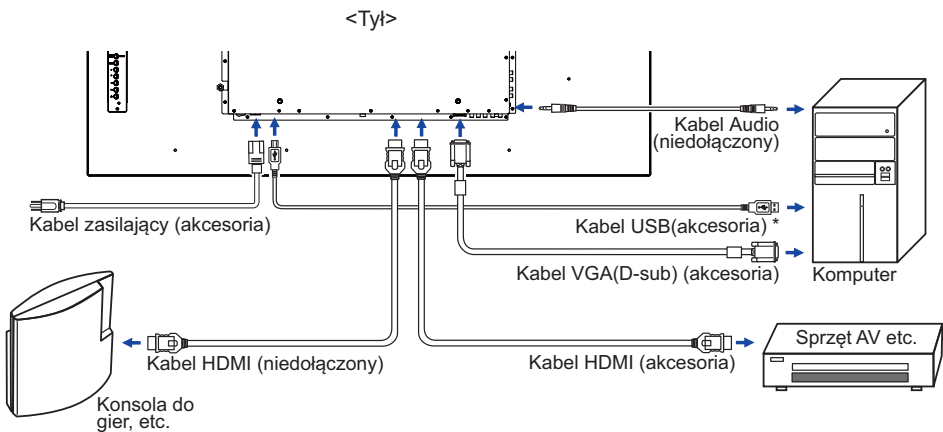

* Dostępne tylko dla ProLite TH5565MIS.

[Przykład podłączenia urządzenia peryferyjnego]

UWAGA

Przed podłączeniem wyłącz i odłącz od prądu monitor i podłączane urządzenie, aby uniknąć uszkodzeń i porażenia prądem.

INFO

- Skonsultuj się jednocześnie z instrukcją obsługi podłączanego urządzenia.
- Upewnij się, że masz potrzebne kable.

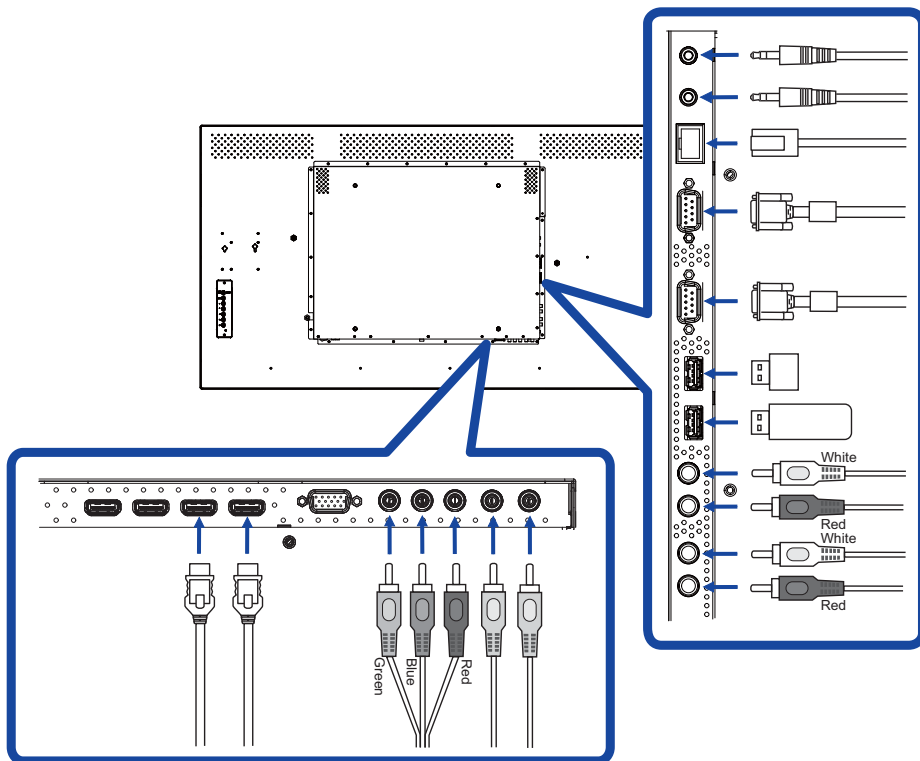

[Informacje o połączeniu szeregowym (daisy chain)]

■ Opcje sterowania

RS-232C

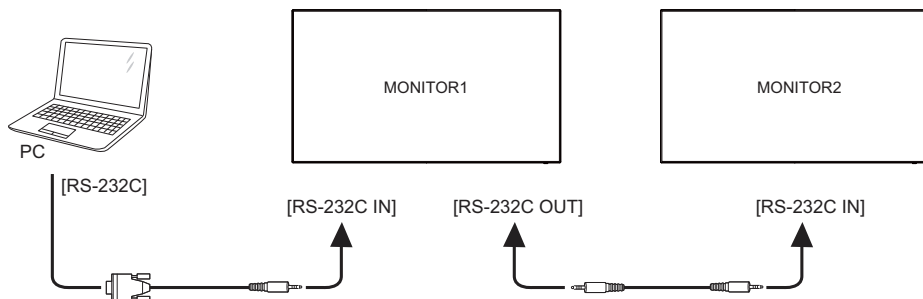

■ Połączenie cyfrowe wideo

HDMI

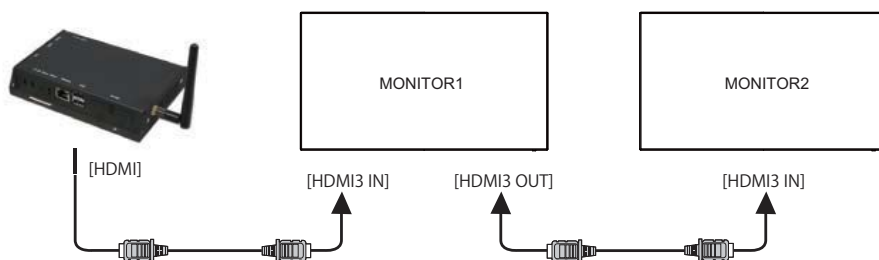

[Połączenie sieciowe]

● Połączenie z siecią LAN

Aby monitor został podłączony do sieci LAN.

1. Połącz kablem RJ45 monitor z przełącznikiem lub routerem.
2. Wybierz sieć LAN w Ustawieniach sterowania w menu OSD monitora.
3. Wprowadź ustawienia sieci w menu OSD (adres IP / DNS).
4. Zapisz ustawienia.

● Sterowanie monitorem

Po ustawieniu prawidłowego adresu IP, jeśli monitor jest włączony lub znajduje się w trybie stand-by, możesz używać dowolnego monitora podłączonego do tej samej sieci aby sterować monitorem.

- INFO** • Nie można sterować monitorem przez port RS-232C jeśli używana jest sieć LAN.
- Zalecane jest używanie aktualnej wersji przeglądarki Internet Explorer.

1. Wprowadź adres IP monitora w pasku adresu przeglądarki i naciśnij ENTER.
2. Wprowadź nazwę użytkownika i hasło.
ID: admin Password: system
3. Zostanie wyświetlona strona z ustawieniami.

INFORMACJE / OBRAZ&DŹWIĘK / EKRAŃ / USTAWIENIA / HARMONOGRAM / RAPORT
POCZTY / SIEĆ

INFO Jeśli chcesz włączyć monitor z poziomu strony internetowej.

Upewnij się, że w menu > Ustawienia sterowania wybrana jest opcja LAN, a w menu > Oszczędzanie energii opcje Wyłączone.

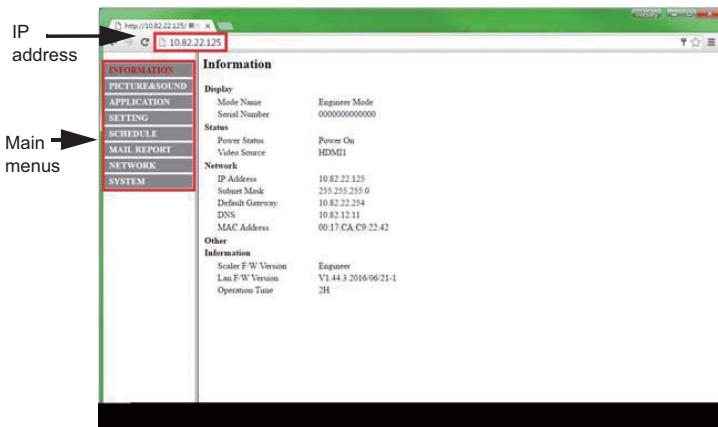

USTAWIENIA KOMPUTERA

■ Synchronizacja sygnałów

Patrz tabela synchronizacji dla podstawowych rozdzielczości w rozdziale SYNCHRONIZACJA na stronie 47.

■ Windows XP/Vista/7/8/8.1/10 Plug & Play

Monitor LCD firmy iiyama jest zgodny ze standardem VESA DDC2B. Funkcja Plug & Play działa w systemach operacyjnych Windows XP/Vista/7/8/8.1/10 dzięki przyłączeniu komputera zgodnego ze standardem DDC2B za pomocą dostarczonego przewodu sygnałowego.

Odpowiedni sterownik monitora dla systemów Windows XP można pobrać przez Internet ze strony <http://www.iiyama.pl> (do pobrania przy każdym z modeli).

INFO

■ Aby uzyskać dodatkowe informacje o sposobie pobierania sterownika dla monitora z ekranem dotykowym, należy odwiedzić wspomnianą powyżej witrynę internetową.

■ W większości przypadków systemów operacyjnych Macintosh lub Unix nie są wymagane sterowniki monitorów. Aby uzyskać więcej informacji, najpierw należy skontaktować się z dostawcą komputera.

■ Włączanie monitora

Najpierw włącz monitor, następnie komputer.

■ **MULTI-TOUCH :**

ProLite TH5565MIS

Monitor jest zgodny z Plug & Play VESA DDC2B

Funkcja multi-touch działa pod systemami Windows 7/8/8.1/10 po podłączeniu monitora dołączonym kablem USB do komputera zgodnego ze standardem DDC2B.

■ System operacyjny kompatybilny z funkcją Touch:

ProLite TH5565MIS

Microsoft Windows XP (64 bit i 32 bit)

Microsoft Windows Vista (64 bit i 32 bit)

Microsoft Windows 7 (64 bit i 32 bit)

Microsoft Windows 8/8,1 (64 bit i 32 bit)

Microsoft Windows 10 (64 bit i 32 bit)

Mac OS X V10.6.4 i wyższe, HID, jeden punkt dotykowy

10.10 - 10.11 - wymagana jest kalibracja lub zainstalowanie sterownika

Linux 3.0 i wyższe wymagają patcha dla funkcji multi-touch

3.5 i wyższe, HID dla funkcji multi-touch

Nie jest kompatybilny z Windows wcześniejszymi wersjami Windows

	Windows10	Windows8/8,1* ⁶	Windows7* ⁵	Windows7* ⁴	Vista	XP	Mac OSX	Linux
Mysz domyślna* ¹	○	○	○	○	○	○	○	○
Cyfrowa funkcja dotykowa* ²	○	○	○	○	○	×	×	×
Cyfrowa funkcja Multi-Touch z Windows* ³	○* ⁷	○	○	×	×	×	×	×

*1 Mysz domyślna (kliknij, przeciągnij, kliknij dwukrotnie, kliknij prawym przyciskiem myszy)

*2 Cyfrowa funkcja dotykowa

(kliknij, przeciągnij/wybierz, kliknij dwukrotnie, kliknij prawym przyciskiem myszy, podgląd)

*3 Cyfrowa funkcja Multi-Touch z Windows 7

*4 Windows 7 - Starter i Home Basic wersja

*5 Windows 7 - Home Premium, Professional, Enterprise i Ultimate wersjami

*6 Windows 8/8.1 wymaga wersji nie-OEMowej do obsługi funkcji multi-touch

*7 Nie jest kompatybilny z Windows 10 Pad Gesture

OBSŁUGA MONITORA

W celu zapewnienia najlepszego obrazu, monitor LCD firmy iiyama otrzymał w fabryce predefiniowane ustawienia synchronizacji (patrz str. 47). Możesz także dostosować obraz wykonując przedstawione poniżej operacje na przyciskach. Aby uzyskać więcej szczegółowych informacji na temat regulacji obrazu, zapoznaj się z tematem REGULACJA PARAMETRÓW EKRANU na stronie 37.

- 1 **Naciśnij przycisk MENU, aby uruchomić funkcję Menu ekranowego (OSD). Są tutaj dodatkowe pozycje menu, które można przełączać przyciskami ▲ / ▼ .**

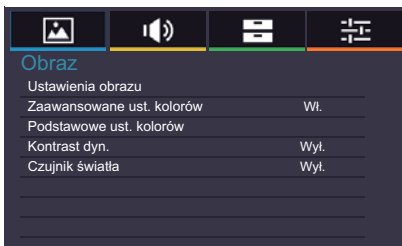

- 2 **Wybierz pozycję MENU i naciśnij przycisk OK na pilocie lub przycisk ENTER na monitorze, by w nią wejść. Następnie użyj przycisków ▲ / ▼ aby podświetlić wybraną opcję.**
- 3 **Naciśnij ponownie przycisk OK na pilocie lub przycisk ENTER na monitorze. Używając przycisków ◀ / ▶ dokonaj odpowiedniej regulacji lub ustawienia.**
- 4 **Naciśnij przycisk EXIT, aby opuścić menu, a wprowadzone ustawienia zostaną automatycznie zapisane.**

Na przykład, aby dokonać korekty położenia w pionie, wybierz pozycję menu "Ustawienia", a następnie naciśnij przycisk OK na pilocie. Potem wybierz "Ustawienia VGA" Ustawienie pionowe ▲ / ▼. Naciśnij przycisk OK na pilocie. Potem wybierz "Poł. pion." Ustawienie pionowe ▲ / ▼. Wtedy użyj przycisków ◀ / ▶ do zmiany ustawienia położenia w pionie. Położenie całego wyświetlanego obrazu będzie zmieniać się na bieżąco zgodnie z wprowadzanymi zmianami.

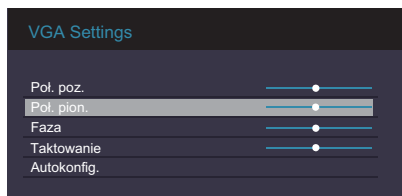

Na koniec naciśnij przycisk EXIT, który kończy regulację, a wszystkie zmiany są zapisywane w pamięci.

INFO

- Również naciśnięcie przycisku EXIT powoduje szybkie wyłączenie Menu ekranowego.
- W chwili zniknięcia Menu ekranowego następuje zapisanie w pamięci wszelkich wprowadzonych zmian. Należy unikać wyłączenia zasilania, kiedy korzysta się z Menu ekranowego.
- Regulacje parametrów Poł. poziome/pionowe, Częst. zegara oraz Faza są zapisywane dla każdego kaktowania sygnałów oddzielnie. Z wyjątkiem tych parametrów, wszystkie pozostałe regulacje posiadają tylko jedno ustawienie, które dotyczy wszystkich wartości taktowania sygnałów.

[BLOKADA]

- **Przyciski obsługi:** * Dostępne tylko dla Obsługi.
Aby włączyć/wyłączyć blokadę przycisków obsługi naciśnij i przytrzymaj wciśnięte przyciski ◀ / - i ▶ / + przez około 5 sekund, kiedy Menu nie jest wyświetlane.
- **Pilota:** * Dostępne tylko dla Obsługi.
Aby zablokować/odblokować pilota naciśnij i przytrzymaj wciśnięte przyciski Menu i ◀ / - przez około 5 sekund, kiedy Menu nie jest wyświetlane.
- **Przyciski obsługi i Pilota:** * Dostępne tylko dla Pilota.
Naciśnij i przytrzymaj przycisk ▼ przez około 5 sekund. Następnie naciśnij przycisk OK, kiedy menu OSD nie jest wyświetlane. Spowoduje to zablokowanie/odblokowanie sterowania Obsługi i Pilota.

Direct

* Dostępne tylko dla Pilota.

- **Stilstaand beeld functie:**
Naciśnij przycisk ▼, a następnie przycisk 0 w czasie gdy menu OSD nie jest wyświetlane. Powtarzanie tych czynności włącza/wyłącza funkcję.
- **Automatyczne wyłączenie:**
Naciśnij przycisk ▲, a następnie przycisk 0 w czasie gdy menu OSD nie jest wyświetlane i włączony protokół Automatyczne wyłączenie.
Zostanie wyłączone jeśli naciśnięty zostanie dowolny przycisk.

ZAWARTOŚĆ MENU REGULACJA

Obraz Picture

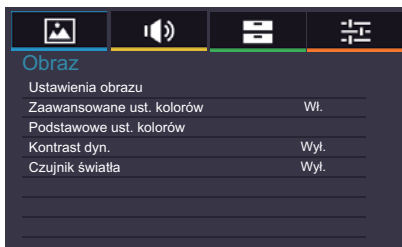

Element regulacji		Problem / Opcja		Przyciski, które należy naciskać	
Ustawienia obrazu Picture Settings	Tryb obrazu Picture Mode	Nasycony	Do wyświetlania obrazów pejzaży.		
		Standard	Według własnych ustawień wybranych przez Regulacje Obrazu.		
		Film	Do oglądania filmów.		
		Użytkownika	Według ustawień dokonanych w Ustawieniach Obrazu.		
	Podświetlenie* Backlight	Jasność lub podświetlenie są zredukowane.			← →
	Kontrast Contrast	Zbyt mdły obraz Zbyt intensywny obraz		← →	← →
	Jasność*1 Brightness	Zbyt ciemny obraz Zbyt jasny obraz		← →	← →
	Saturacja*2 Saturation	Zbyt słaby Zbyt mocny		← →	← →
	Odcień*4 Hue	Fioletowawy Zielonkawy		← →	← →
	Ostrość Sharpness	obraz Zbyt miękki obraz Zbyt ostry		← →	← →
Wzmocnij kontrast Contrast Booster	Wył.	Wzmocnij kontrast jest wyłączona.			
	Słaba	Poprawa kontrastu.			
	Średnie	Poprawa kontrastu w opcji Słaba.			
	Mocna	Poprawa kontrastu w opcji Średnie.			
Temp. kolorów Color Temp.	Ciepłe (Czerwonawa biel)	Poziom czerwonego	Zbyt słaby		← →
	Neutralne (Zielonkawa biel)	Poziom zielonego	Zbyt mocny		← →
		Poziom niebieskiego			
	Zimne (Niebieskawa biel)	Przywróć	Nie	Powrót do Menu.	
Użytkownika	Tak		Cofnij wszystkie ustawienia Temp. kolorów.		

Obraz Picture

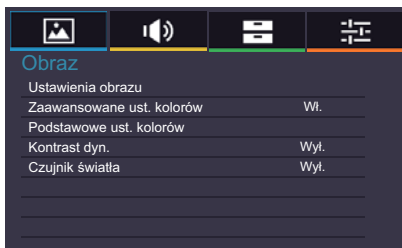

Element regulacji		Problem / Opcja		Przyciski, które należy naciskać
Ustawienia obrazu Picture Settings	Redukcja szumu*2 Noise Reduction	Autoczyszczenie	Wł.	Włącz funkcję w przypadku ziarnistego obrazu po kompresji lub konwersji sygnału MPEG. Funkcja poprawia też jakość nieostrych zdjęć.
			Wył.	Autoczyszczenie jest wyłączona.
		MPEG NR	Wył.	MPEG NR jest wyłączona.
			Słaba	Słabsza redukcja zakłóceń MPEG NR.
			Middle	Mocniejsza redukcja zakłóceń MPEG NR bardziej niż w opcji Słabo.
		DNR	Mocna	Mocniejsza redukcja zakłóceń MPEG NR bardziej niż w opcji Middle.
			Wył.	DNR jest wyłączona.
			Słaba	Słabsza redukcja zakłóceń DNR.
			Middle	Mocniejsza redukcja zakłóceń DNR bardziej niż w opcji Słabo.
		Przywróć Reset	Nie	Zurück zum Menü.
Tak	Alle Einstellungen im Picture Settings werden zurückgesetzt.			
Zaawansowane ust. kolorów Advanced Colour Settings	Wł.	Włącz Ustawienia kolorów bazowych.		
	Wył.	Wyłącz Ustawienia kolorów bazowych.		
Podstawowe ust. kolorów Base Colour Adjustment	Dostosuj Odcień, Saturację i Jasność.			
	Czerwony	Zbyt słaby Zbyt mocny		
	Zielony			
	Niebieski			
	Żółty			
	Magenta			
	Cyjan			
	Przywróć	No	Powrót do Menu.	
Yes		Cofnij wszystkie ustawienia Base Colour Adjustment.		

Obraz Picture

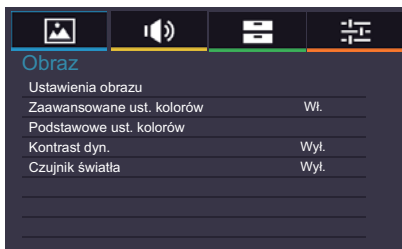



Element regulacji	Problem / Opcja	Przyciski, które należy naciskać
Kontrast dyn. Adaptive Contrast	Wł.	Zwiększ kontrast w ciemnych obrazach.
	Wył.	Kontrast dyn. jest wyłączona.
Czujnik światła Ambient Light Sensor	Wł.	Automatycznie dostosuj jasność obrazu do zmieniających się warunków zewnętrznych.
	Wył.	Czujnik światła jest wyłączona.

- *1 Dokonaj regulacji parametru Brightness, gdy używasz monitora w ciemnym pomieszczeniu i odnosisz wrażenie, że obraz jest zbyt jasny.
- *2 Dostępne tylko dla wejść AV, YPbPr i HDMI(Wideo).
- *3 Podświetlenie są niedostępne gdy włączony jest Kontrast dyn. lub Czujnik światła.
- *4 Dostępne tylko dla wejściowy AV(NTSC).

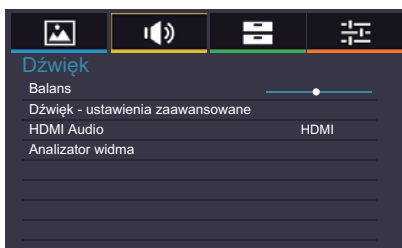
Dźwięk Sound



Element regulacji	Problem / Opcja	Przyciski, które należy naciskać			
Balans Balance	Lewy głośnik głośniejszy. Prawy głośnik głośniejszy.	   			
Dźwięk - ustawienia zaawansowane Advanced Sound Settings	Tryb audio Sound Mode	Naturalne	Basy	Zbyt mdły obraz	 
		Wzmocnienie głosu	Soprany	Zbyt intensywny obraz	 
		Dynamiczny	Przywróć	Nie	Powrót do Menu.
		Standard		Tak	Cofnij wszystkie ustawienia Tryb audio.
HDMI audio HDMI Audio	HDMI	Wybierz wejście HDMI.			
	Line-In	Wybierz wejście Line-In.			
Analizator widma Spectrum Analyser	Wyświetla analizator widma dla wybranego źródła dźwięku.				

Aplikacje Applications

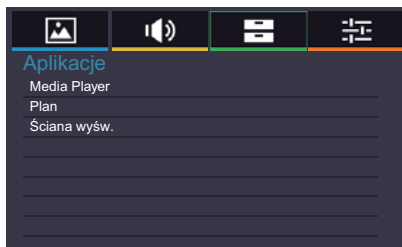

Element regulacji	Problem / Opcja		Przyciski, które należy naciskać	
Media Player Media Player	Zdjęcia	Wyświetl listę Zdjęcia w USB1 / USB2.		
	Muzyka	Wyświetl listę Muzyka w USB1 / USB2.		
	Wideo	Wyświetl listę Wideo w USB1 / USB2.		
Plan Schedule	Data i godzina*	Ustawienie daty i czasu. Rok/Miesiąc/Dzień/Godz./Minuta Ustaw godzinę/Ustaw datę		
	Pokaż zegar	Wł.	Wyświetl czas.	
		Wył.	Pokaż zegar jest wyłączona.	
Timer	Ustaw czas wyłączenia ekranu. An/Aus/Täglich/Mo/Di/Mi/Do/Fr/Sa/So			
Ściana wyśw. Display Wall	Monit. poz.	Ustala liczbę ekranów używanych w pozycji poziomej.		
	Monit. pion.	Ustala liczbę ekranów używanych w pozycji pionowej.		
	Poł. poz.	Ustala kolejność ekranu w poziomie.		
	Poł. pion.	Ustala kolejność ekranu w pionie.		
	Ust. Ramy	Wł.	Korekcja obrazu przy brzegach w celu uzyskania optymalnego obrazu na całej ścianie wideo.	
		Wył.	Powrót do Menu.	
	LED	Wł.	Dioda świecąca Wskaźnik Zasilania jest włączona.	
		Wył.	Dioda świecąca Wskaźnik Zasilania jest wyłączona.	
Opóźnienie włączania	Wł.	Wszystkie monitory w ścianie włączą się w przypadkowej kolejności w ciągu 10 sekund.		
	Wył.	Opóźnienie włączania jest wyłączona.		

* Należy ustawić w przypadku używania włącznika czasowego.

Ustawienia Setting



Element regulacji		Problem / Opcja		Przyciski, które należy naciskać	
Język Language		English	Angielski	Русский	Rosyjski
		Français	Francuski	Čeština	Czeski
		Deutsch	Niemiecki	Italiano	Włoski
		Nederlands	Holenderski	日本語	Japoński
		Polski	Polski		
Sieć Network Settings	Konfiguracja adresu IP	Autokonfiguracja	Wł.	Po nawiązaniu połączenia wyświetlane są adres IP, maska podsieci i domyślna bramka.	
			Wyt.	W przypadku braku połączenia, proszę skontaktować się ze swoim administratorem sieci IT w celu uzyskania i wprowadzenia informacji odnośnie adresu IP, maski podsieci i domyślnej bramki.	
	Konfiguracja DNS	Autokonfiguracja	Wł.	Po nawiązaniu połączenia wyświetlane jest Primary DNS.	
			Wyt.	W przypadku braku połączenia, proszę skontaktować się ze swoim administratorem sieci IT w celu uzyskania i wprowadzenia informacji odnośnie Primary DNS.	
MAC Address		Wyświetli adres podłączonego MAC.			
Sterowanie Control Setting	RS-232C	Wybierz jeśli RS-232 ma być wykorzystywany do sterowania wyświetlaczem.			
	LAN	Wybierz jeśli sterowanie wyświetlaczem ma być przez LAN.			
	IR Passthrough	Wybierz tę opcję jeśli kablami RS-232C podłączonych jest więcej wyświetlaczy. Primär/Sekundär INFO Aby zrestartować ustawienia domyślne (IR Passthrough Primary), naciśnij przycisk INFO na pilocie przez 5 sekund.			
Ustal ID monitora *1 Set Monitor ID	Ustaw ID monitora. 1-98				
Ustawienia oszczędzania energii Energy Saving Settings	Oszczędz. energii *2 Power Save	Wł.	Wszystkie źródła sygnału mogą aktywować przejście w stan oszczędzania energii, ale tylko sygnał ze źródła VGA może ponownie uruchomić ekran. W przypadku podłączenia innego źródła sygnału konieczne jest naciśnięcie przycisku POWER.		
		Wyt.	Oszczędz. energii jest wyłączona.		

Ustawienia Setting

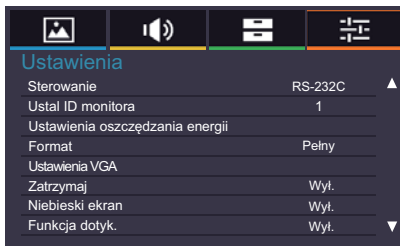

Element regulacji		Problem / Opcja		Przyciski, które należy naciskać	
Ustawienia oszczędzania energii Energy Saving Settings	Automatyczne wyłączenie Automatic Power Down Direct	Wł.	Włącz funkcję Automatic Power Down. INFO • Monitor wyłącza się automatycznie po trzech godzinach. • Naciśnięcie przycisków ▲ i następnie 0(MUTE) na pilocie spowoduje wyłączenie funkcji.		
		Wył.	Automatyczne wyłączenie jest wyłączona.		
Format Aspect		Zoom* ³	Powiększ obraz z zachowaniem proporcji.		
		4:3* ³	Wyświetl wszystkie obrazy w formacie 4:3.		
		Szeroki zoom* ³	Powiększ do rozmiaru ekranu przy minimalnym zniekształceniu obrazu.		
		Pełny	Powiększ obraz w poziomie żeby wypełnić ekran jeśli sygnał jest przesyłany w formacie 4:3 (rozdzielczość standardowa). Jeśli sygnał przesyłany jest w formacie 16:9 (wysoka rozdzielczość), wyświetlany jest bez skalowania.		
		Normalne* ⁴	Powiększ zdjęcie, aby wypełniło obraz w pionie, z zachowaniem oryginalnego formatu obrazu.		
	Rzeczywisty* ⁴	Obraz wyświetlany jest w formacie 1:1.			
Ustawienia VGA * ⁵ VGA Settings		Poł. poz.	<input type="checkbox"/> Obraz jest za bardzo na lewo <input type="checkbox"/> Obraz jest za bardzo na prawo	 	
		Poł. pion.	<input type="checkbox"/> Obraz zbyt nisko <input type="checkbox"/> Obraz zbyt wysoko	 	
		Faza	Służy do korekcji migotania tekstu lub linii	 	
		Taktowanie	<input type="checkbox"/> Obraz zbyt wąski <input type="checkbox"/> Obraz zbyt szeroki	 	
		Autokonfig.* ⁶	Automatyczna regulacja parametrów Poł., Faza oraz Taktowanie.		
Zatrzymaj Freeze Direct		Wł.	Zatrzymaj wyświetlany obraz.		
		Wył.	Zatrzymaj jest wyłączona.		
Niebieski ekran Blue Screen		Wł.	Wyświetl błękitny ekran w przypadku braku sygnału.		
		Wył.	Niebieski ekran jest wyłączona.		

Direct

Zapoznaj się z tematem Direct na stronie 25.

Ustawienia Setting



Element regulacji	Problem / Opcja		Przyciski, które należy naciskać
Funkcja dotyk.* ⁷ Touch Feature	Wł.	Włącz funkcję dotykową.	INFO Ściana wyświetlaczy zostanie wyłączona w celu optymalizacji działania funkcji dotykowej.
	Wył.	Powrót do Menu.	
Zapobieganie utrwalananiu obrazu Anti Image Retention	Wł.	Automatycznie wyświetla co 1 sekund ruchome grafiki aby zapobiec efektowi zamrożenia obrazu (image retention).	
	Wył.	Zapobieganie utrwalananiu obrazu jest wyłączona.	
Rotacja OSD OSD Rotation	Krajobraz	Tryb krajobrazowy	
	Portret	Tryb portretowy	
OSD info OSD Info Box	Wł.	Przy zmianie wejścia lub rozdzielczości, na ekranie zostanie wyświetlona informacja o aktualnie używanym źródle sygnału i rozdzielczości.	
	Wył.	OSD info jest wyłączona.	
IR Out IR Out	Wł.	To operating multiple monitors with one remote control. Multiple monitors to connect using the IR cables.	
	Wył.	IR Out jest wyłączona.	
Logo startowe Opening Logo	Wł.	Logo iiyama wyświetla się gdy monitor jest włączony.	
	Wył.	Logo iiyama nie wyświetla się gdy monitor jest włączony.	
Informacje Information	Data/Model/Nr seryjny/Czas użyt./Wersja oprogr./wersja LAN/Adres IP* ⁸		
	INFO	Więcej informacji na temat rozdzielczości oraz częstotliwości odświeżania można znaleźć w instrukcji obsługi karty graficznej.	
Przywróć All Reset	Nie	Powrót do Menu.	
	Tak	Przywracane są ustawienia fabryczne.	

*1 Do użytku w trybie sterowania RS-232C.

*2 RS-232C może przenieść monitor w dowolnym trybie poza stan oszczędzania energii.

*3 Dostępne tylko dla wejść AV, YPbPr i HDMI(Wideo).

*4 Dostępne tylko dla wejść VGA i HDMI(PC).

*5 Dostępne tylko dla wejściowy VGA.

*6 Aby uzyskać najlepsze rezultaty, regulację Autokonfiguracja należy przeprowadzać korzystając z obrazu kontrolnego regulacji. Zapoznaj się z tematem REGULACJA PARAMETRÓW EKRANU na stronie 37.

*7 Dostępne tylko dla ProLite TH5565MIS.

*8 Adres IP jest wyświetlany tylko jeśli kabel LAN jest podłączony.

[Odtwarzanie multimedialnych plików]

Odtwarzanie plików zdjęć, muzyki i wideo możliwe jest:

- z komputera podłączonego do sieci,
- z nośnika USB podłączonego do ekranu.

● Odtwarzanie plików multimedialnych z nośnika USB

Aby odtwarzać pliki z zewnętrznego nośnika USB, podłącz nośnik do wejścia USB A w monitorze.

1. Podłącz swój nośnik USB do portu USB ekranu.
2. Naciśnij przycisk INPUT, wybierz Multi-media i naciśnij przycisk OK.
3. Używając pilota postępuj zgodnie ze wskazówkami wyświetlanymi na ekranie.

■ Standardem USB:

USB2.0

■ Obsługiwany system pliku:

FAT32

■ Obsługiwany format pliku:

- Music: MP3, MP4, WMA, WAV, MKA
- Video: AVI, MPG, MPEG, MOV, MP4, ASF, DivX, Xvid, MKV, RealMedia, FLV1, F4V, 3GPP
- Photo: JPEG, BMP, PNG

●Przeglądanie zdjęć

<Funkcje przycisków zdalnego sterowania w widoku miniatur>

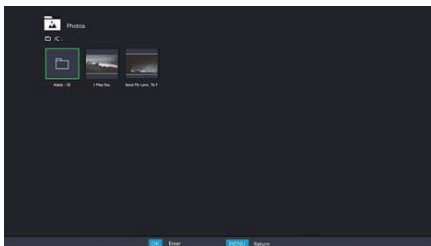

- **OK / ENTER** : Odtwarzaj wybrany plik zdjęcie.
- **MENU / ESC** : Powrót do menu Media Player.
- **▲ / ▼ / ◀ / ▶** : Strzałki do wybrania zdjęcie.
- **EXIT** : Zamknij menu OSD lub odtwarzacz mediów.

<Funkcje przycisków zdalnego sterowania w trybie przeglądania>

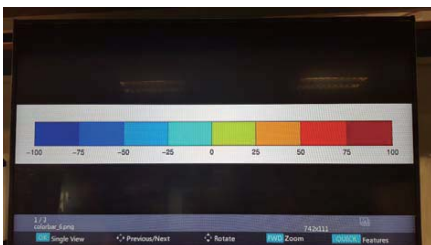

- **OK / ENTER** : Przełączanie między trybem pokazu slajdów a trybem standardowym.
- **◀** : Odtwarzaj poprzedni plik zdjęcie.
- **▶** : Odtwarzaj kolejny plik zdjęcie.
- **▲** : Obróć obraz o 90° zgodnie ze wskazówkami zegara.
- **▼** : Obróć obraz o 90° przeciwnie do wskazówek zegara.
- **QUICK** : Otwórz Szybkie Menu.
- **MENU / ESC** : Powrót do poprzedniej strony.
- **FWD** : Powiększ.
- **REV** : Pomniejsz.
- **INFO** : Wyświetl informacje o bieżącym stanie pliku.
- **EXIT** : Zamknij menu OSD lub odtwarzacz mediów.
- **0(MUTE)** : Wycisz dźwięk.

<Quick Menu>

- **Picture Settings** : Otwórz menu Ustawienia obrazu.
- **Interval Time** : Ustal czas pomiędzy slajdami. 3 - 90 sekund
- **Device Information** : Wyświetl informacje o bieżącym nośniku.

● Odtwarzanie plików muzycznych

<Funkcje przycisków zdalnego sterowania w widoku miniatur>

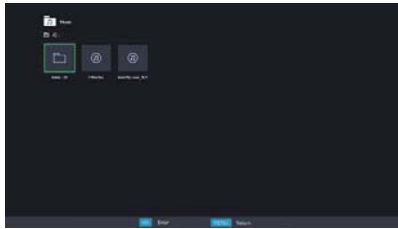

- **OK / ENTER** : Odtwarzaj wybrany plik muzyczny.
- **MENU / ESC** : Powrót do menu Media Player.
- **▲ / ▼ / ◀ / ▶** : Strzałki do wybrania utworu.
- **EXIT** : Zamknij menu OSD lub odtwarzacz mediów.

<Funkcje przycisków zdalnego sterowania w czasie odtwarzania>



- **←** : Odtwarzaj poprzedni plik muzyczny.
- **→** : Odtwarzaj kolejny plik muzyczny.
- **◀ / VOL-, ▶ / VOL+** : Zwiększ/zmniejsz głośność.
- **QUICK** : Otwórz Szybkie Menu.
- **MENU / ESC** : Powrót do poprzedniej strony.
- **FWD** : Przewiń do przodu. Naciskaj kolejno żeby zmienić szybkość: 1X, 2X, 3X lub 4X.
- **REV** : Przewiń do tyłu. Naciskaj kolejno żeby zmienić szybkość: 1X, 2X, 3X lub 4X.
- **INFO** : Wyświetl informacje o bieżącym stanie pliku.
- **▶ / II** : Odtwarzaj/zatrzymaj muzykę.
- **■** : Odtwarzaj plik od początku.
- **EXIT** : Zamknij menu OSD lub odtwarzacz mediów.
- **0(MUTE)** : Wycisz dźwięk.

<Szybkie Menu>

- **Sound** : Otwórz menu Dźwięk - ustawienia zaawansowane.
- **Repeat** : Ustawienia trybu powtarzania.
 - Wył. : Plik odtwarzany jest raz.
 - Wszystkie : Powtarzane jest odtwarzanie wszystkich plików w danym folderze.
 - 1: Powtarzany jest wybrany utwór.
- **Device Information** : Wyświetl informacje o bieżącym nośniku.

● Odtwarzanie plików filmów

<Funkcje przycisków zdalnego sterowania w widoku miniatur>

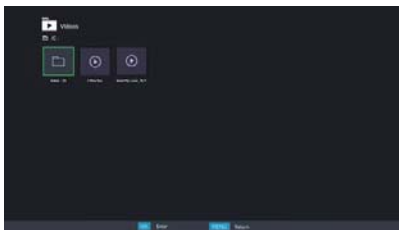

- **OK / ENTER** : Odtwarzaj wybrany plik wideo.
- **MENU / ESC** : Powrót do menu Media Player.
- **▲ / ▼ / ◀ / ▶** : Strzałki do wybrania film.
- **EXIT** : Zamknij menu OSD lub odtwarzacz mediów.

<Funkcje przycisków zdalnego sterowania w czasie odtwarzania>



- **←** : Odtwarzaj poprzedni plik wideo.
- **→** : Odtwarzaj kolejny plik wideo.
- **◀ / VOL-, ▶ / VOL+** : Zwiększ/zmniejsz głośność.
- **QUICK** : Otwórz Szybkie Menu.
- **MENU / ESC** : Powrót do poprzedniej strony.
- **FWD** : Przewiń do przodu. Naciskaj kolejno żeby zmienić szybkość: 1X, 2X, 3X lub 4X.
- **REV** : Przewiń do tyłu. Naciskaj kolejno żeby zmienić szybkość: 1X, 2X, 3X lub 4X.
- **INFO** : Wyświetl informacje o bieżącym stanie pliku.
- **▶ / II** : Odtwarzaj/zatrzymaj wideo.
- **■** : Odtwarzaj plik od początku.
- **EXIT** : Zamknij menu OSD lub odtwarzacz mediów.
- **0(MUTE)** : Wycisz dźwięk.

<Quick Menu>

- **Picture Settings** : Otwórz menu Ustawienia obrazu.
- **Picture Size** : Ustal preferowany rozmiar obrazu. Normalne / Szeroki zoom / Zoom
- **Sound** : Otwórz menu Dźwięk - ustawienia zaawansowane.
- **Repeat** : Ustawienia trybu powtarzania.
 - Wył. : Plik odtwarzany jest raz.
 - Wszystkie : Powtarzane jest odtwarzanie wszystkich plików w danym folderze.
 - 1: Powtarzany jest wybrany utwór.
- **Device Information** : Wyświetl informacje o bieżącym nośniku.

REGULACJA PARAMETRÓW EKRANU

Kiedy zostanie wybrany PC sygnał wejściowy (Analog input), wykonanie poniższej procedury regulacji obrazu umożliwi uzyskać żądaną jakość obrazu.

- Regulacje parametrów obrazu przedstawione w tej instrukcji obsługi zapewniają ustawienie położenia oraz zminimalizowanie migotania lub rozmycia obrazu dla konkretnego, używanego komputera.
- Monitor zapewnia uzyskanie najlepszej jakości obrazu przy rozdzielczości 1920 × 1080, lecz nie może zapewnić tego przy rozdzielczościach niższych od 1920 × 1080, ponieważ wtedy następuje automatyczne rozciągnięcie obrazu w celu dopasowania do rozmiarów pełnego ekranu. Podczas normalnego użytkownika monitora zaleca się stosowanie rozdzielczości 1920 × 1080.
- Wyświetlany tekst lub linie będą rozmyte lub niejednakowej grubości, kiedy następuje rozciąganie obrazu ze względu na proces powiększania ekranu.
- Lepiej jest dokonywać regulacji położenia i częstotliwości za pomocą elementów sterujących monitorem niż przy użyciu oprogramowania komputera, bądź programów narzędziowych.
- Regulacji należy dokonywać po okresie nagrzewania trwającym przynajmniej trzydzieści minut.
- Po wykonaniu regulacji Auto Adjust może być konieczna dodatkowa regulacja w zależności od ustawień rozdzielczości i taktowania sygnałów.
- Funkcja Auto Adjust może nie działać prawidłowo, kiedy wyświetlany jest inny obraz niż obraz kontrolny regulacji ekranu. W takim przypadku konieczna jest regulacja ręczna.

Istnieją dwie metody regulacji parametrów ekranu. Jedną metodą jest automatyczna regulacja parametrów Położenie obrazu, Częst. zegara i Faza. Drugą metodą jest ręczne wykonanie każdej z tych regulacji.

Najpierw wykonaj regulację Auto Adjust, kiedy monitor zostanie przyłączony do komputera lub nastąpi zmiana rozdzielczości. Jeśli po wykonaniu regulacji Auto Adjust ekran migocze lub jest rozmyty, konieczne jest wykonanie regulacji ręcznych. Obie te regulacje powinny być wykonywane z wykorzystaniem obrazu kontrolnego regulacji ekranu (Test.bmp), który można uzyskać poprzez witrynę sieci Web firmy Iiyama (<http://www.iiyama.pl> - zakładka Serwis - > Pobierz).

Wykonanie poniższej procedury regulacji obrazu umożliwia uzyskanie żądanej jakości obrazu.

W tej instrukcji obsługi przedstawiono wykonywanie regulacji w środowisku systemu operacyjnego Windows® OS.

- ① **Ustaw wyświetlanie obrazu w optymalnej rozdzielczości.**
- ② **Ustaw obraz Test.bmp (obraz kontrolny regulacji ekranu) jako tło pulpitu.**

INFO

- Dowiedz się w odpowiedniej dokumentacji, jak to zrobić.
- Obraz Test.bmp został przygotowany w rozdzielczości 1280 × 1024. W oknie dialogowym ustawiania tła pulpitu wybierz wyświetlanie obrazu na środku. Jeżeli używasz Microsoft® PLUS! 95/98, anuluj ustawienie „Rozciągaj tło pulpitu, aby dopasować do ekranu”.

[Obraz kontrolny regulacji]

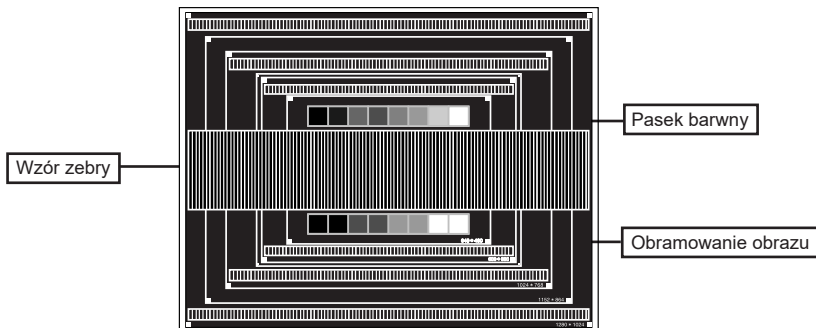

- ③ Dostosuj autokonfigurację.
- ④ Dokonaj ręcznej regulacji obrazu wykonując poniższą procedurę, kiedy obraz migocze lub jest rozmyty lub obraz nie jest dopasowany do rozmiaru ekranu po wykonaniu regulacji Auto Adjust.
- ⑤ Dokonaj regulacji położenia w pionie, tak aby obramowanie obrazu było dopasowane do obszaru wyświetlania.

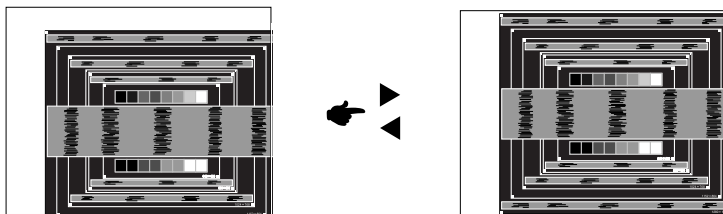

- ⑥ 1) Dokonaj regulacji położenia w poziomie, tak aby obramowanie obrazu było dosunięte do lewej krawędzi obszaru wyświetlania.

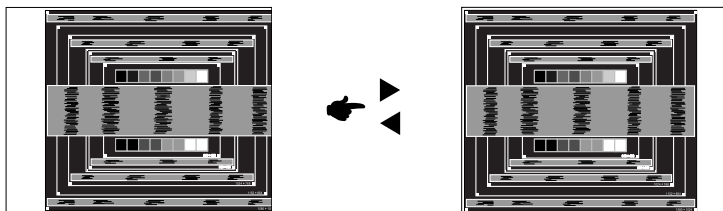

- 2) Rozciągnij obramowanie obrazu z prawej strony w taki sposób, aby dosunąć ją do prawej krawędzi obszaru wyświetlania poprzez regulację częstotliwości Częst. zegara zegara obrazu.

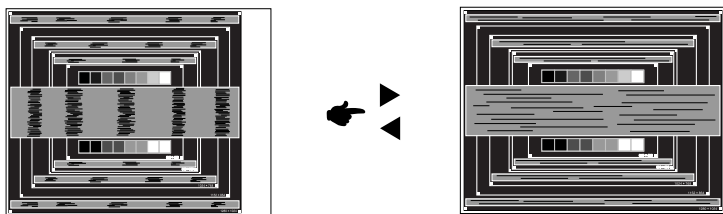

INFO

- Gdy obramowanie z lewej strony obrazu odsunie się od lewej krawędzi obszaru wyświetlania podczas regulacji Częst. zegara, wykonaj czynności regulacyjne 1) i 2).
- Inny sposób wykonania regulacji Częst. zegara polega na skorygowaniu pionowych linii falistych na wzorze zęby obrazu kontrolnego.
- Podczas wykonywania regulacji Częst. zegara, w poziomie oraz w pionie może występować migotanie obrazu.
- Jeżeli po wykonaniu regulacji Częst. zegara okaże się, że obramowanie obrazu kontrolnego jest większe lub mniejsze niż obszar wyświetlania danych, powtórz czynności od ③.

- ⑦ **Dokonaj regulacji Faza w celu skorygowania poziomych falistych linii, migotania lub rozmycia w obszarze wzoru zębry obrazu kontrolnego.**

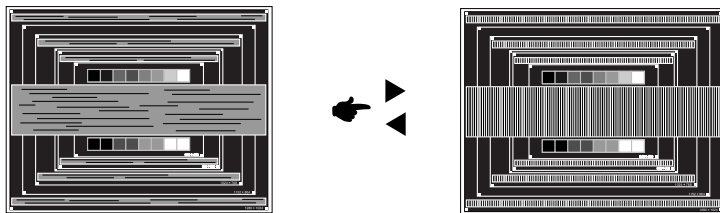

INFO

- Jeżeli na części ekranu nadal występuje silne migotanie lub rozmycie, powtórz czynności ⑥ i ⑦, ponieważ regulacja Częst. zegara może nie być właściwa. Jeśli ekran nadal migocze lub jest rozmyty, ustaw niższą wartość częstotliwości odświeżania (60Hz) i ponownie powtórz czynności regulacyjne od ③.
- Dokonaj regulacji w poziomie po wykonaniu regulacji Faza, jeśli podczas tej regulacji nastąpiła zmiana położenia w poziomie.

- ⑧ **Wykonaj regulację Jasność oraz Color, aby uzyskać żądaną jakość obrazu po wykonaniu regulacji Częst. zegara oraz Faza.**

Ustaw z powrotem swoje ulubione tło pulpitu.

FUNKCJA ZARZĄDZANIA ENERGIĄ

Funkcja zarządzania energią tego produktu jest zgodna z wymaganiami oszczędzania energii standardów EVESA DPMS. Jeżeli ta funkcja jest aktywna, zapewnia automatyczne redukowanie niepotrzebnego zużycia energii przez monitor, kiedy komputer nie jest używany.

Aby można było korzystać z tej funkcji, monitor musi być przyłączony do komputera zgodnego ze standardem VESA DPMS. Monitor przechodzi do trybu zarządzania energią, jak to przedstawiono poniżej. Funkcja zarządzania energią, wraz z wszelkimi ustawieniami zegarów, jest konfigurowana przez system operacyjny. W podręczniku systemu operacyjnego możesz sprawdzić konfigurację zarządzania energią.

■ Tryb Zarządzanie energią

Kiedy zostaną wyłączone sygnały synchronizacji pionowej i poziomej z komputera, monitor przechodzi do trybu Zarządzania energią, który zapewnia obniżenie zużycia energii do poziomu poniżej 0,5W. Ekran staje się ciemny. Po ponownym dotknięciu klawiatury lub myszki następuje wyjście z trybu Zarządzania energią i obraz pojawia się po kilku sekundach.

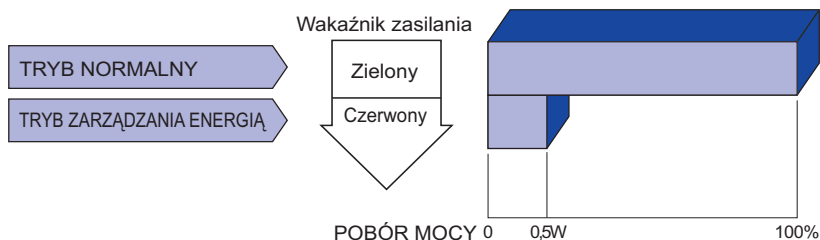

INFO

- Monitor zużywa energię elektryczną nawet po przejściu do trybu zarządzania energią. Aby uniknąć niepotrzebnego zużycia energii, wyłączaj zasilanie monitora, kiedy nie jest używany, w nocy lub podczas weekendów.
- Jest możliwe, że będzie włączony sygnał wideo z komputera, kiedy brakuje sygnałów synchronizacji pionowej lub poziomej. W takiej sytuacji funkcja ZARZĄDZANIE ENERGIĄ może nie działać prawidłowo.

ROZWIĄZYWANIE PROBLEMÓW

Gdy monitor nie działa prawidłowo, wykonaj poniższe czynności w celu znalezienia prawdopodobnego rozwiązania problemu.

1. W zależności od występującego problemu wykonaj regulacje przedstawione w punkcie OBSŁUGA MONITORA. Gdy nie zapewnia to przywrócenia obrazu, przejdź do czynności 2.
2. Jeżeli nie możesz znaleźć stosownej pozycji regulacji w punkcie OBSŁUGA MONITORA lub problem nie ustępuje, wykonaj poniższe czynności kontrolne.
3. W przypadku gdy zetknąłeś się z problemem, który nie został opisany poniżej lub nie możesz skorygować tego problemu, zaprzestań użytkowania monitora i skontaktuj się ze swoim dostawcą lub centrum serwisowym firmy iiyama w celu uzyskania dodatkowej pomocy.

Problem

Sprawdź

- | | |
|--|--|
| ① Obraz nie wyświetla się. | <input type="checkbox"/> Czy kabel zasilania jest prawidłowo umieszczony w gnieździe.
<input type="checkbox"/> Czy zostało włączone zasilanie.
<input type="checkbox"/> Czy w gnieździe prądu przemiennego jest napięcie. - sprawdź przyłączając inne urządzenie.
<input type="checkbox"/> Czy jest aktywny wygaszacz ekranu bez obrazu – dotknij klawiatury lub myszki.
<input type="checkbox"/> Zwiększ kontrast i/lub jasność.
<input type="checkbox"/> Czy komputer jest włączony.
<input type="checkbox"/> Czy został prawidłowo przyłączony kabel sygnałowy.
<input type="checkbox"/> Czy taktowanie sygnałów z komputera jest zgodne z danymi technicznymi monitora.
<input type="checkbox"/> Czy jest aktywny wygaszacz ekranu bez obrazu – dotknij klawiatury lub myszki. |
| ② Brak synchronizacji ekranu. | <input type="checkbox"/> Czy został prawidłowo przyłączony kabel sygnałowy.
<input type="checkbox"/> Czy taktowanie sygnałów z komputera jest zgodne z danymi technicznymi monitora.
<input type="checkbox"/> Czy poziom sygnału wyjściowego wideo z komputera jest zgodny z danymi technicznymi monitora. |
| ③ Obraz nie jest na środku ekranu. | <input type="checkbox"/> Czy taktowanie sygnałów z komputera jest zgodne z danymi technicznymi monitora. |
| ④ Ekran jest zbyt jasny lub zbyt ciemny. | <input type="checkbox"/> Czy poziom sygnału wyjściowego wideo z komputera jest zgodny z danymi technicznymi monitora. |
| ⑤ Drga obraz na ekranie. | <input type="checkbox"/> Czy napięcie prądu elektrycznego jest zgodne z danymi technicznymi monitora.
<input type="checkbox"/> Czy taktowanie sygnałów z komputera jest zgodne z danymi technicznymi monitora. |
| ⑥ Brak dźwięku. | <input type="checkbox"/> Czy włączony jest sprzęt audio (komputer itp.).
<input type="checkbox"/> Czy został prawidłowo przyłączony kabel audio.
<input type="checkbox"/> Czy głośność jest ustawiona.
<input type="checkbox"/> Czy wyciszenie jest wyłączone.
<input type="checkbox"/> Czy poziom sygnału wyjściowego audio ze sprzętu audio jest zgodny z danymi technicznymi monitora. |
| ⑦ Dźwięk jest zbyt głośny lub zbyt cichy. | <input type="checkbox"/> Czy poziom sygnału wyjściowego audio ze sprzętu audio jest zgodny z danymi technicznymi monitora. |
| ⑧ Słychać dziwny szum. | <input type="checkbox"/> Czy został prawidłowo przyłączony kabel audio. |
| ⑨ Monitor nie reaguje na dotyk. | <input type="checkbox"/> Czy kabel USB są dobrze podłączone?
<input type="checkbox"/> Czy zainstalowano odpowiedni sterownik? |
| ⑩ Monitor nie reaguje prawidłowo na dotyk. | <input type="checkbox"/> Czy monitor jest dobrze skalibrowany? |

INFORMACJE NA TEMAT RECYKLINGU

Nie wyrzucaj swego monitora – przyczynisz się do lepszej ochrony środowiska.

Odwiedź naszą witrynę: www.iiyama.com/recycle, aby uzyskać informacje o recyklingu monitorów.

DODATEK

Specyfikacje i wygląd produktów mogą ulec zmianie bez wcześniejszego zawiadomienia.

DANE TECHNICZNE : ProLite TH5565MIS

Ekran dotykowy	Technologia	IR Touch 20points
	Przepuszczalność światła	88%
	Twardość	7H
	Grubość	4mm
	Transfer danych	Przez USB
Kategoria		55"
Panel LCD	Technologia paneli	IPS
	Rozmiar	Przekątna: 138,8 cm / 54,6"
	Wielkość plamki	0,630 mm w poziomie × 0,630 mm w pionie
	Jasność	450cd/m ² (Typowy: bez panelu dotykowego)
	Współczynnik kontrastu	1100 : 1 (Typowy: bez panelu dotykowego)
	Kąt widzenia	Poziomej: po 178 stopni, pionowej: po 178 stopni (Typowy)
	Czas reakcji	12ms (gray - gray)
Liczba wyświetlanych kolorów		Okolo16,7M
Częstotliwość synchronizacji		Analogowy: Poziomej: 30,0 - 83,0 kHz, pionowej: 50 - 76 Hz Cyfrowy: Poziomej: 30,0 - 83,0 kHz, pionowej: 50 - 76 Hz
Maksymalna rozdzielczość		1920 × 1080, 2,1 megapikseli
Złącze sygnału wejściowego		VGA(D-sub) mini 15-stykowe, HDMI×3
Złącze sygnału wejściowego (Video)		RCA
Złącze sygnału wejściowego audio		mini jack, RCA (L/R)
Złącze Component Video		RCA (Video/L/R)
LAN		RJ45
Port szeregowy		RS-232C In/Out
Standard Plug & Play		VESA DDC2B™
Sygnał wejściowy synchronizacji		Oddzielne sygnały synchronizacji: TTL, dodatni lub ujemny
Sygnał wejściowy wizji		Analogowy: 0,7 Vp-p (standardowy), 75Ω, dodatni Cyfrowy: HDMI
Sygnał wejściowy audio		Maks. 0,5 Vrms
Złącze IR Extender		IR In / Out
Złącze USB		USB2.0×2 (Media Player)
Złącze sygnału Wyjście		HDMI
Złącze Video Wyjście		RCA
Złącze audio Wyjście		RCA (L/R)
Głośniki		10W×2 (głośniki stereo)
Maksymalny rozmiar ekranu		Szer. 1209,6 mm × wys. 680,4 mm / szer. 47,6" × 26,8" wys
Źródło zasilania		Źródło prądu przemiennego o napięciu 100-240 V, 50-60 Hz, 1,8 A
Zużycie energii*		106W (typowe), w trybie zarządzania energią: maksymalnie 0,5W Klasa efektywności energetycznej: A

INFO * Nie podłączono urządzeń USB/Audio.

Wymiary / waga netto	1265,5 × 736,5 × 72,0 mm / 49,8 × 29,0 × 2,8" (szer. × wys. × głęb.), 37,5kg / 82,7 lbs
Warunki środowiska	Podczas pracy: Temperatura 0 do 40°C / 32 do 104°F Wilgotność 85% (bez kondensacji pary wodnej) Składowanie: Temperatura -20 do 60°C / 4 to 140°F Wilgotność 85% (bez kondensacji pary wodnej)
Certyfikaty	CB, CE, CU, TÜV-Bauart

DANE TECHNICZNE : ProLite LH5565S

Kategoria	55"	
Panel LCD	Technologia paneli	IPS
	Rozmiar	Przekątna: 138,8 cm / 54,6"
	Wielkość plamki	0,630 mm w poziomie × 0,630 mm w pionie
	Jasność	450cd/m ² (Typowy: bez panelu dotykowego)
	Współczynnik kontrastu	1100 : 1 (Typowy: bez panelu dotykowego)
	Kąt widzenia	Poziomej: po 178 stopni, pionowej: po 178 stopni (Typowy)
	Czas reakcji	12ms (gray - gray)
Liczba wyświetlanych kolorów	Około 16,7M	
Częstotliwość synchronizacji	Analogowy: Poziomej: 30,0 - 83,0 kHz, pionowej: 50 - 76 Hz Cyfrowy: Poziomej: 30,0 - 83,0 kHz, pionowej: 50 - 76 Hz	
Maksymalna rozdzielczość	1920 × 1080, 2,1 megapikseli	
Złącze sygnału wejściowego	VGA(D-sub) mini 15-stykowe, HDMI×3	
Złącze sygnału wejściowego (Video)	RCA	
Złącze sygnału wejściowego audio	mini jack, RCA (L/R)	
Złącze Component Video	RCA (Video/L/R)	
LAN	RJ45	
Port szeregowy	RS-232C In/Out	
Standard Plug & Play	VESA DDC2B™	
Sygnal wejściowy synchronizacji	Oddzielne sygnały synchronizacji: TTL, dodatni lub ujemny	
Sygnal wejściowy wizji	Analogowy: 0,7 Vp-p (standardowy), 75Ω, dodatni Cyfrowy: HDMI	
Sygnal wejściowy audio	Maks. 0,5 Vrms	
Złącze IR Extender	IR In / Out	
Złącze USB	USB2.0×2 (Media Player)	
Złącze sygnału Wyjście	HDMI	
Złącze Video Wyjście	RCA	
Złącze audio Wyjście	RCA (L/R)	
Głośniki	10W×2 (głośniki stereo)	
Maksymalny rozmiar ekranu	Szer. 1209,6 mm × wys. 680,4 mm / szer. 47,6" × 26,8" wys	
Źródło zasilania	Źródło prądu przemiennego o napięciu 100-240 V, 50-60 Hz, 1,8 A	
Zużycie energii*	105W (typowe), w trybie zarządzania energią: maksymalnie 0,5W Klasa efektywności energetycznej: A	
Wymiary / waga netto	1247,5 × 718,0 × 53,5 mm / 49,1 × 28,3 × 2,1" (szer. × wys. × głęb.), 26,3kg / 58,0 lbs	
Warunki środowiska	Podczas pracy: Temperatura 0 do 40°C / 32 do 104°F Wilgotność 85% (bez kondensacji pary wodnej) Składowanie: Temperatura -20 do 60°C / 4 to 140°F Wilgotność 85% (bez kondensacji pary wodnej)	
Certyfikaty	CB, CE, CU, TÜV-Bauart	

INFO * Nie podłączono urządzeń Audio.

WYMIARY : ProLite TH565MIS

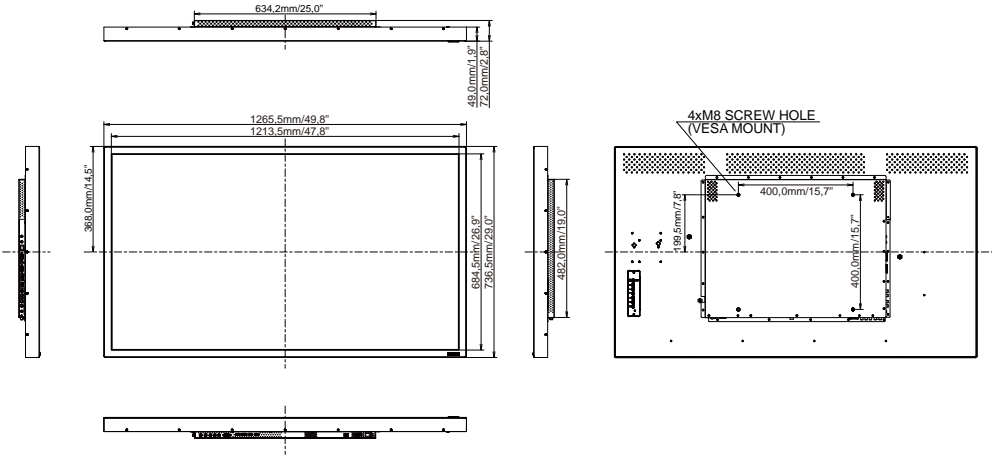

POLSKI

WYMIARY : ProLite LH565S

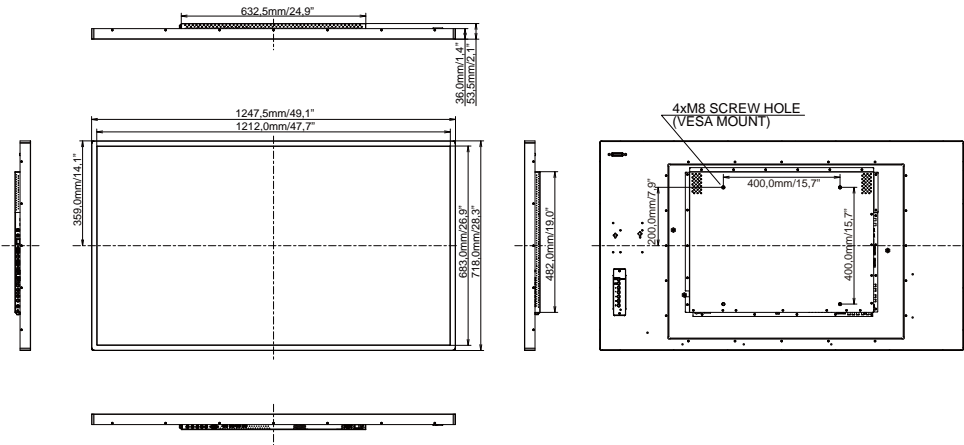

SYNCHRONIZACJA

Timing		fH (kHz)	fV (Hz)	Dot clock (MHz)	VGA	HDMI	YPbPr	AV	
VESA	VGA 640x480	31.469	59.940	25.175	○	○			
		37.861	72.810	31.500	○	○			
		37.500	75.000	31.500	○	○			
	SVGA 800x600	35.156	56.000	36.000	○	○			
		37.879	60.320	40.000	○	○			
		48.076	72.000	50.000	○	○			
	XGA 1024x768	46.875	75.000	49.500	○	○			
		48.363	60.000	65.000	○	○			
		56.475	70.000	75.000	○	○			
	SD	1280x768	60.023	75.030	78.750	○	○		
		1280x768 RB	47.776	59.870	79.500	○	○		
		1280x768	47.400	60.000	68.250	○	○		
		1280x768	60.060	75.000	78.800	○	○		
		WXGA 1280x800	49.702	59.810	83.500	○			
62.800			75.000	106.500	○				
SXGA 1280x1024		63.981	60.020	108.000	○	○			
		79.976	75.000	135.000	○	○			
1360x768		47.712	60.020	85.500	○	○			
1440x900		55.919	60.000	106.470	○				
FHD 1920x1080	67.500	60.000	148.500	○					
SD	NTSC-M	15.734	59.940	13.500				○	
	NTSC-J	15.734	59.940	13.500				○	
	PAL-BDGHI	15.734	59.940	13.500				○	
	720x480i	60Hz	15.734	59.940	13.500		○	○	
	720x576i	50Hz	15.625	50.000	13.500		○	○	
	720x480p	60Hz	31.469	59.940	27.000		○	○	
HD	1280x720p	50Hz	31.250	50.000	27.000		○	○	
		60Hz	37.500	50.000	74.250		○	○	
	1080i	50Hz	45.000	60.000	74.250		○	○	
		60Hz	28.125	50.000	74.250		○	○	
	1080p	24Hz	33.750	60.000	74.250		○	○	
		25Hz	27.000	24.000	74.250		○		
		25Hz	28.125	25.000	74.250		○		
		30Hz	33.750	30.000	74.250		○		
		50Hz	56.250	50.000	148.500		○	○	
	1440x576p	60Hz	67.500	60.000	148.500		○	○	
1440x576p	50Hz	31.250	50.000	27.000		○			
1440x480p	60Hz	31.250	60.000	27.027		○			

* ○ oznacza obsługę synchronizacji.