

РУКОВОДСТВО ПОЛЬЗОВАТЕЛЯ

Pro Lite

LCD Monitor

Pro Lite T2252MSC

Модель: PL2252M

Благодарим вас за выбор ЖК-монитора IIYAMA. Советуем перед установкой и включением этого монитора внимательно прочитать это краткое, но обстоятельное руководство. Сохраните это руководство в надежном месте на случай, если в будущем вам понадобится что-либо уточнить.

РУССКИЙ

Аттестованный сетевой кабель должен быть использован вместе с этим монитором. Вы должны поступать совместно всем важным в вашей стране примечания касательно установки и/или требований по оборудованию. Аттестованный сетевой кабель не слабее обычного полихлорвиниловый гибкого шнура в соответствии с IEC 60227 (обозначение H05VV-F 3G 0.75мм² или H05VVH2-F 3G 0.75мм²) должен быть использован. Как альтернатива может быть использован гибкий шнур с синтетического каучука согласно IEC 60245 (обозначение H05RR-F 3G 0.75мм²)

Этот монитор является офисным оборудованием.

Информация импортера: Марвел КТ

107061, Москва, пл. Преображенская, д. 8, этаж 27, пом. LXXXVI

Год производства : См. бое число ("X") серийного номера продукта.

(Серийный номер: xxxxxXxxxxxxxx)

"X" это 0-9. 0-9 означает 2020-2029. (2020/1/1~)

Тип монитора: ЖК-монитор

Модель: PL2252M

Страна изготовления: КИТАЙ

Правила и условия транспортировки:

Транспортировка устройства допускается только в заводской упаковке, любым видом транспорта, без каких-либо ограничений по расстоянию.

Правила и условия реализации: Без ограничений

- Мы оставляем за собой право вносить изменения в технические характеристики без предварительного уведомления.
- Все торговые марки, используемые в руководстве пользователя, являются собственностью их владельцев.

СОДЕРЖАНИЕ

| | |
|---|----|
| ИНСТРУКЦИИ ПО БЕЗОПАСНОСТИ | 1 |
| МЕРЫ ПРЕДОСТОРОЖНОСТИ | 1 |
| СПЕЦИАЛЬНЫЕ ПРИМЕЧАНИЯ ДЛЯ ЖК-МОНИТОРОВ | 3 |
| ОБСЛУЖИВАНИЕ ПОКУПАТЕЛЯ | 3 |
| ОЧИСТКА..... | 4 |
| ДО НАЧАЛА РАБОТЫ С МОНИТОРОМ | 5 |
| ХАРАКТЕРИСТИКИ | 5 |
| ПРИНАДЛЕЖНОСТИ..... | 5 |
| УСТАНОВКА | 6 |
| УСТАНОВКА И СНЯТИЕ ПОДСТАВКИ..... | 7 |
| ОРГАНЫ УПРАВЛЕНИЯ И РАЗЪЕМЫ | 8 |
| ПОДКЛЮЧЕНИЕ МОНИТОРА | 9 |
| УСТАНОВКА КОМПЬЮТЕРА..... | 11 |
| НАСТРОЙКА УГЛА ОБЗОРА | 13 |
| РАБОТА С МОНИТОРОМ..... | 14 |
| СОДЕРЖАНИЕ МЕНЮ НАСТРОЕК..... | 15 |
| ФУНКЦИЯ ОЖИДАНИЯ..... | 22 |
| УСТРАНЕНИЕ НЕИСПРАВНОСТЕЙ..... | 23 |
| ИНФОРМАЦИЯ ОБ УТИЛИЗАЦИИ..... | 24 |
| ПРИЛОЖЕНИЕ..... | 25 |
| СПЕЦИФИКАЦИИ : | |
| ProLite T2252MSC-B2 / ProLite T2252MSC-W2 | 25 |
| СПЕЦИФИКАЦИИ : ProLite T2252MSC-B2 AG..... | 26 |
| РАЗМЕРЫ | 27 |
| ПОДДЕРЖ. РЕЖИМЫ СИНХРОНИЗАЦИИ | 27 |

ИНСТРУКЦИИ ПО БЕЗОПАСНОСТИ

МЕРЫ ПРЕДОСТОРОЖНОСТИ

ВНИМАНИЕ !

ВЫКЛЮЧИТЕ МОНИТОР, ЕСЛИ ЧУВСТВУЕТЕ, ЧТО ОН НЕ В ПОРЯДКЕ

Если вы заметите какие либо ненормальные явления, например, появление дыма, странные звуки или запахи, немедленно выключите монитор из сети и свяжитесь со своим дилером или сервисным центром iiuata. Дальнейшее использование монитора может быть опасным из за возможного возгорания или поражения электротоком.

НИКОГДА НЕ СНИМАЙТЕ КОРПУС

Внутри монитора находятся цепи высокого напряжения. Снятие корпуса может привести к возгоранию или поражению электротоком.

НЕ ВСТАВЛЯЙТЕ НИКАКИЕ ПРЕДМЕТЫ В МОНИТОР

Не вставляйте никакие твердые предметы в монитор и не проливайте на него жидкости, например, воду. Если все таки нечто подобное произошло, немедленно выключите монитор из сети и свяжитесь со своим дилером или сервисным центром iiuata. Использование монитора с каким то предметом внутри может привести к возгоранию, поражению электротоком или повреждению монитора.

УСТАНАВЛИВАЙТЕ МОНИТОР НА РОВНОЙ УСТОЙЧИВОЙ ПОВЕРХНОСТИ

При падении монитор может травмировать вас.

НЕ УСТАНАВЛИВАЙТЕ МОНИТОР ОКОЛО ВОДЫ

Не устанавливайте монитор в местах, где на него может пролиться вода или он может быть обрызган, т.к. это может привести к возгоранию или поражению электротоком.

ПОДКЛЮЧАЙТЕ МОНИТОР ТОЛЬКО К УСТАНОВЛЕННЫМ ИСТОЧНИКАМ ЭНЕРГИИ

Подключайте монитор только к установленным источникам энергии. Использование несоответствующего напряжения может вызвать нарушение нормальной работы и привести к возгоранию или поражению электротоком.

ЗАЩИТА КАБЕЛЕЙ

Не натягивайте и не изгибайте сетевой шнур питания и сигнальный кабель. Не ставьте монитор или какой-нибудь другой тяжелый предмет на кабели. При повреждении кабели могут вызвать возгорание или поражение электротоком.

НЕБЛАГОПРИЯТНЫЕ ПОГОДНЫЕ УСЛОВИЯ

Рекомендуется не эксплуатировать монитор во время сильной грозы, поскольку продолжительные перерывы в энергоснабжении могут вызвать нарушение нормальной работы. Не рекомендуется дотрагиваться до кабельной вилки в таких условиях, т.к. это может привести к поражению электротоком.

ПРЕДУПРЕЖДЕНИЕ

МЕСТО УСТАНОВКИ

Не устанавливайте монитор в местах, где возможны внезапные скачки температуры, во влажных, запыленных, прокуренных помещениях, т.к. это может привести к возгоранию, поражению электротоком или повреждению монитора. Следует также избегать воздействия прямых солнечных лучей.

НЕ УСТАНАВЛИВАЙТЕ МОНИТОР В ОПАСНЫХ МЕСТАХ

При несоответствующем местоположении монитор может упасть и причинить травму. Не следует также ставить на монитор тяжелые предметы; все кабели должны быть проложены так, чтобы дети не могли потянуть за них и причинить себе травму.

ОБЕСПЕЧЬТЕ ХОРОШУЮ ВЕНТИЛЯЦИЮ

Вентиляционные отверстия защищают монитор от перегрева. Закрытие отверстий может вызвать возгорание. Для обеспечения циркуляции воздуха установите монитор на расстоянии как минимум 10 см (или 4 дюймов) от стен. При снятии наклонного крепления вентиляционные отверстия на задней стороне монитора могут быть заблокированы. Это может привести к перегреву монитора, возгоранию или повреждению. Удостоверьтесь в достаточной вентиляции при снятии подставки. Эксплуатация монитора на боку, задней стороне, вверх основанием, на ковре или мягком материале может привести к его повреждению.

ОТКЛЮЧАЙТЕ КАБЕЛИ, КОГДА ВЫ ПЕРЕМЕЩАЕТЕ МОНИТОР

Когда вы перемещаете монитор, выключите сетевой выключатель, выньте вилку из сетевой розетки и отключите сигнальные кабели. Если вы не отключите их, это может привести к возгоранию или поражению электротоком. Рекомендуется перемещать монитор вдвоем.

ОТКЛЮЧАЙТЕ МОНИТОР ОТ СЕТИ

Если монитор не используется в течение длительного времени, рекомендуется отключать его от сетевой розетки во избежание возможных неприятностей.

ПРИ ОТКЛЮЧЕНИИ ДЕРЖИТЕ ЗА ВИЛКУ

При отключении сетевого шнура или сигнального кабеля тяните за вилку или разъем. Никогда не тяните за кабель, это может привести к возгоранию или поражению электротоком.

НЕ ТРОГАЙТЕ РАЗЪЕМ МОКРЫМИ РУКАМИ

Включение или отключение вилки (разъема) мокрыми руками может привести к поражению электротоком.

ЕСЛИ ВЫ УСТАНАВЛИВАЕТЕ МОНИТОР НА КОМПЬЮТЕР

Убедитесь, что компьютер достаточно прочен, чтобы удерживать вес монитора, в противном случае, вы можете повредить компьютер.

ЗАМЕЧАНИЕ КАСАТЕЛЬНО ИСПОЛЬЗОВАНИЯ 24/7

Этот продукт не предназначен для использования в режиме 24/7 при любых условиях.

НЕ ИСПОЛЬЗУЙТЕ СПИРТ ИЛИ ДЕЗИНФИЦИРУЮЩИЕ СРЕДСТВА ДЛЯ МОНИТОРА

Не распыляйте спирт или дезинфицирующие средства непосредственно на монитор и не используйте их рядом с монитором. Кроме того, не протирайте монитор тканью или салфеткой, содержащей спирт или дезинфицирующие средства. Они могут привести к изменению цвета, ухудшению состояния или растрескиванию корпуса, повреждению поверхностной обработки сенсорной панели и ухудшению состояния компонентов.

ПРОЧИЕ РЕКОМЕНДАЦИИ

ЭРГОНОМИЧЕСКИЕ

Для избежания усталости глаз, не работайте на мониторе с очень ярким фоном или в темной комнате. При работе с монитором в течение длительного времени рекомендуется делать десятиминутные перерывы после каждого часа работы. Для оптимально комфортных визуальных условий монитор должен находиться ниже уровня глаз и на расстоянии 40–60 см (16–24") от глаз.

СПЕЦИАЛЬНЫЕ ПРИМЕЧАНИЯ ДЛЯ ЖК-МОНИТОРОВ

Описанные ниже явления обычны для ЖК-мониторов и не говорят о какой либо неисправности.

ПРИМЕЧАНИЕ

- Когда вы впервые включаете ЖК-монитор, то, в зависимости от типа компьютера, картинка может не уместиться в области отображения дисплея. В подобном случае придется подстроить расположение картинки, переместив ее в соответствующее положение.
- В зависимости от используемого вами шаблона рабочего стола, вы можете заметить на экране неоднородности яркости.
- Из-за физической природы фоновой подсветки, при первоначальном использовании экран может мерцать выключите питание и затем включите его снова – мерцание должно исчезнуть.

ОБСЛУЖИВАНИЕ ПОКУПАТЕЛЯ

ПРИМЕЧАНИЕ

- Если вы должны вернуть монитор для обслуживания, а оригинальная упаковка выброшена, просьба связаться с вашим дилером или сервисным центром iiyama для получения совета или замены упаковки.

ОЧИСТКА

ВНИМАНИЕ

- Если при очистке внутрь монитора попал какой-либо предмет или жидкость, например вода, немедленно отключите сетевой Кабель и свяжитесь с вашим дилером или сервисным центром iiyama.
- В целях безопасности выключите монитор и выньте сетевой Кабель из розетки перед очисткой монитора.

ПРЕДУПРЕЖДЕНИЕ

- Не распыляйте спирт или дезинфицирующие средства непосредственно на монитор и не используйте их рядом с монитором. Кроме того, не протирайте монитор тканью или салфеткой, содержащей спирт или дезинфицирующие средства. Они могут привести к изменению цвета, ухудшению состояния или растрескиванию корпуса, повреждению поверхностной обработки сенсорной панели и ухудшению состояния компонентов.
- Чтобы избежать возможного повреждения монитора (сенсорной панели / корпуса / разъемов) или аксессуаров, никогда не используйте следующие сильные растворители или чистящие салфетки. Они могут привести к изменению цвета, ухудшению состояния или растрескиванию корпуса, повреждению поверхностной сенсорной панели и ухудшению состояния компонентов.

| | |
|--|---|
| Бензин | Вода с хлорноватистой кислотой |
| Разбавитель | Кислотные или щелочные растворители |
| Спирт | Воск |
| Отбеливатель | Абразивные материалы |
| Перекись | Чистящее средство для офисного оборудования |
| Ацетон | Чистящее средство для стекол |
| Метиленхлорид | Пижамная бумага |
| Толуол | Влажная салфетка |
| Аммиак | Химическая ткань |
| Раствор гипохлорита натрия (хлорный отбеливатель) | Чистящая бумага |

и т. п.

ПРИМЕЧАНИЕ

- Чтобы не повредить сенсорной панели, не царапайте и не протирайте экран твердым предметом.
- Не оставляйте сенсорную панель мокрой. Если на нее попадут капли воды или что-то подобное, немедленно протрите ее сухой мягкой тканью. Если оставить ее мокрой, это может привести к изменению цвета или появлению пятен на ЖК-панели. Кроме того, попадание влаги внутрь монитора может привести к его повреждению.
- Продолжительный контакт корпуса с любым изделием из резины или пластмассы может вызвать повреждения окраски корпуса.

Регулярный уход

Аккуратно протрите корпус мягкой, сухой и чистой тканью. Если ваш монитор особенно грязный, смочите ткань в мягком моющем средстве, тщательно разбавленном водой, хорошо отожмите ее, а затем вытрите грязь. Затем немедленно протрите его мягкой сухой тканью.

Дезинфекция спиртом

Дезинфекция спиртом может привести к изменению цвета, ухудшению состояния или растрескиванию корпуса, повреждению поверхностной обработки сенсорной панели и ухудшению состояния компонентов. Вместо этого мы рекомендуем дезинфицировать руки вдали от монитора до и после использования.

Если вам абсолютно необходимо продезинфицировать монитор спиртом, заранее ознакомьтесь с приведенными выше вниманием и предупреждением. Также избегайте частой дезинфекции спиртом.

ДО НАЧАЛА РАБОТЫ С МОНИТОРОМ

ХАРАКТЕРИСТИКИ

- ◆ Поддерживает разрешение 1920 × 1080
- ◆ Высокая контрастность 1000:1 (типичное), Функция ACR / Высокая яркость 225 кд/м² (типичное, с сенсорной панелью): ProLite T2252MSC-B2 / ProLite T2252MSC-W2
- ◆ Высокая контрастность 1000:1 (типичное), Функция ACR / Высокая яркость 215 кд/м² (типичное, с сенсорной панелью) : ProLite T2252MSC-B2AG
- ◆ Редукция Синего Света
- ◆ Цифровое сглаживание шрифтов
- ◆ Стереодинамики
2 × 1 Вт
- ◆ Функция ожидания
- ◆ Совместимость с крепежным стандартом VESA (100mm×100mm)
- ◆ Отверстие для установки замка безопасности
- ◆ Антибликовое покрытие стекла : ProLite T2252MSC-B2AG

ПРИНАДЛЕЖНОСТИ

Комплект поставки должен содержать следующие принадлежности. Убедитесь в их наличии. Если какая либо из принадлежностей отсутствует или повреждена, обратитесь к дилеру или в региональное отделение iiyama.

- | | | |
|------------------------------|-----------------------------|--------------|
| ■ Сетевой кабель питания* | ■ Кабель HDMI | ■ Кабель USB |
| ■ Шея стойки с винтом | ■ Стойка-основание с винтом | ■ Отвертка |
| ■ Инструкция по безопасности | ■ Краткое руководство | |

ПРЕДУПРЕЖДЕНИЕ

- * В случае возникновения проблем или повреждения из-за использования шнура питания, поставленного не компанией iiyama, все гарантии аннулируются.
Необходимо использовать кабель питания, соответствующий H05VVf, 3G, 0.75мм².

УСТАНОВКА

ПРЕДУПРЕЖДЕНИЕ

- До установки монитора убедитесь в том, что стена, потолке или настольный кронштейн достаточно мощна для крепления данного крепежа и веса.

< МОНТАЖ НА СТЕНЕ >

ПРЕДУПРЕЖДЕНИЕ

- В случае монтажа монитора на стене, надо принять во внимание толщину монтажного держателя и затяните винты М4 (4 шт.), длина «L» которой составляет 7 мм, чтобы закрепить монитор. Использование винта длиннее может привести к электрошоку или повреждению монитора вследствие столкновения винта с электрическими компонентами внутри корпуса монитора.

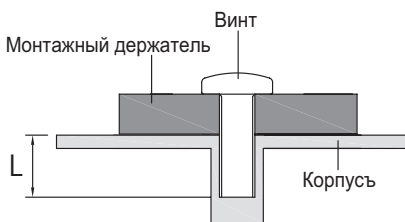

[ОРИЕНТАЦИЯ ЭКРАНА]

Монитор предназначен для использования в Пейзажном.

Правильно

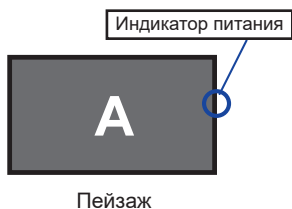

Неправильно

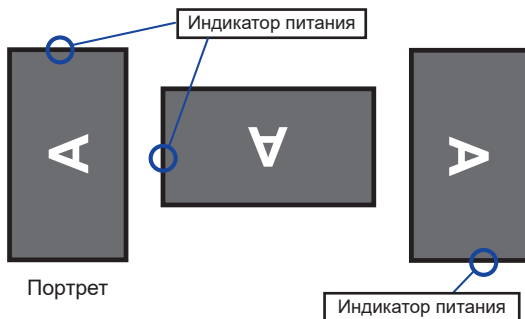

УСТАНОВКА И СНЯТИЕ ПОДСТАВКИ

ПРЕДУПРЕЖДЕНИЕ

- Разместите монитор на ровной поверхности. Падение монитора может привести к его повреждению или травме.
- Не применяйте грубую силу. Это может привести к повреждению монитора.
- Перед снятием или установкой подставки отключите монитор во избежание поражения электротоком и повреждения монитора.

<Установка>

- ① Постелите на стол мягкую ткань, чтобы не поцарапать монитор. Положите монитор на стол лицевой стороной вниз.
- ② Придержите монитор и нажмите Шейя стойки и закрепите ее с помощью прилагаемых винтов и отвертки.

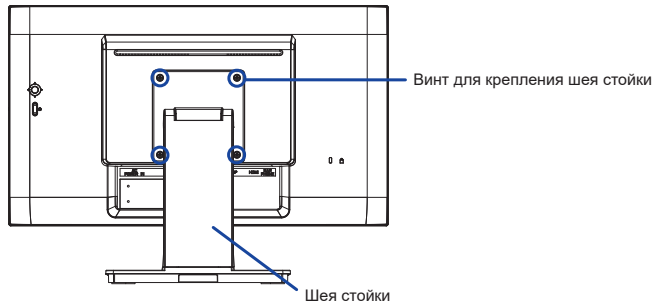

- ③ Для крепления основания стойки к Шейя стойки используйте винт, который находится в комплекте поставки.

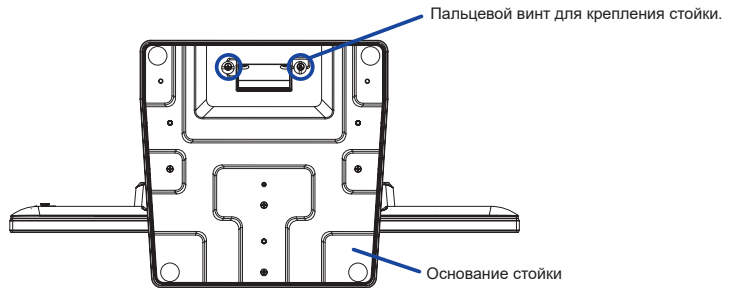

<Снятие>

- ① Постелите на стол мягкую ткань, чтобы не поцарапать монитор. Положите монитор на стол лицевой стороной вниз.
- ② Ослабьте «пальцевой винт», чтобы снять Стойка-основание с Шейя стойки.
- ③ Ослабьте винтов с прилагаемой отверткой чтобы снять Шейя стойки с монитором.

ОРГАНЫ УПРАВЛЕНИЯ И РАЗЪЕМЫ

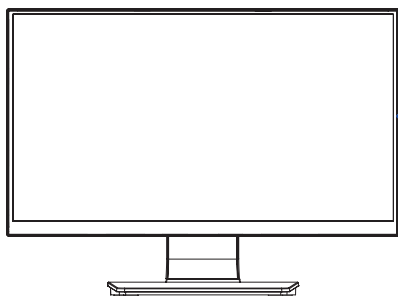

<Вид спереди>

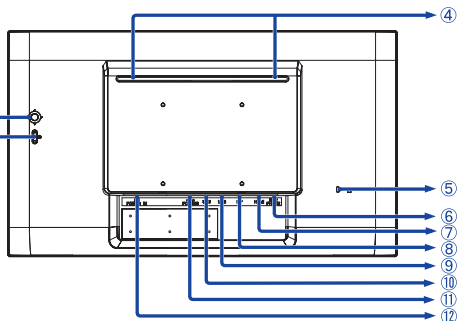

<Вид сзади>

- ① Индикатор питания

ПРИМЕЧАНИЕ Голубой: Нормальный режим работы
Оранжевый: Режим ожидания

- ② Джойстик

Правая / Меню / Ввод [▶]

Левая / Вход / Выход [◀]

Вверх / Эконом [▲]

Вни [▼]

- ③ Выключатель питания (⏻)

- ④ Динамики

- ⑤ Гнездо замка безопасности

ПРИМЕЧАНИЕ В гнездо замка безопасности можно вставить защитный тросик, чтобы никто не мог унести монитор без вашего разрешения.

- ⑥ Разъем для наушников (EARPHONE)

ПРИМЕЧАНИЕ Правильная работа подключенных внешних устройств, кроме наушников, не гарантируется.

- ⑦ Разъем HDMI (HDMI)

- ⑧ Разъем DisplayPort, (DP)

- ⑨ Разъем USB-DOWN (🔌 USB3,2 Gen 1: 5Gbps, 5V, 900mA)

- ⑩ Разъем USB-DOWN (🔌 USB3,2 Gen 1: 5Gbps, 5V, 900mA)

- ⑪ Разъем USB-UP (🔌 PC USB)

- ⑫ Разъем источника питания пер. тока (⚡ ~ : Переменный ток) (AC POWER IN)

ПОДКЛЮЧЕНИЕ МОНИТОРА

- 1 Убедитесь в том, что выключены и компьютер, и монитор.
- 2 Подключите компьютер к монитору с помощью сигнального кабеля.
- 3 Соедините монитор с компьютером при помощи кабеля USB.
- 4 Подключите блок питания к монитору, затем сетевой кабель в блоку питания а затем к источнику питания.
- 5 Включите монитор и компьютер.

ПРИМЕЧАНИЕ

- Пожалуйста, подтвердите, что распределительная система в здании будет обеспечивать наличие автоматического выключателя на 120/240 В, 20 А (максимум)
- Типы сигнальных кабелей, используемых для подключения компьютера к монитору, могут быть разными в зависимости от компьютера. Неправильное подключение может вызвать серьезное повреждение как монитора, так и компьютера. Прилагаемый к монитору кабель имеет стандартный разъем. Если потребуется кабель особого типа, обратитесь к продавцу или в региональное представительство iiyama.
- Подключаемое оборудование класса I Тип А должно быть подключено к защитному заземлению.
- Розетка должна быть установлена рядом с оборудованием и быть легкодоступной.
- Чрезмерное звуковое давление от наушников может привести к повреждению или потере слуха.

[Пример подключения]

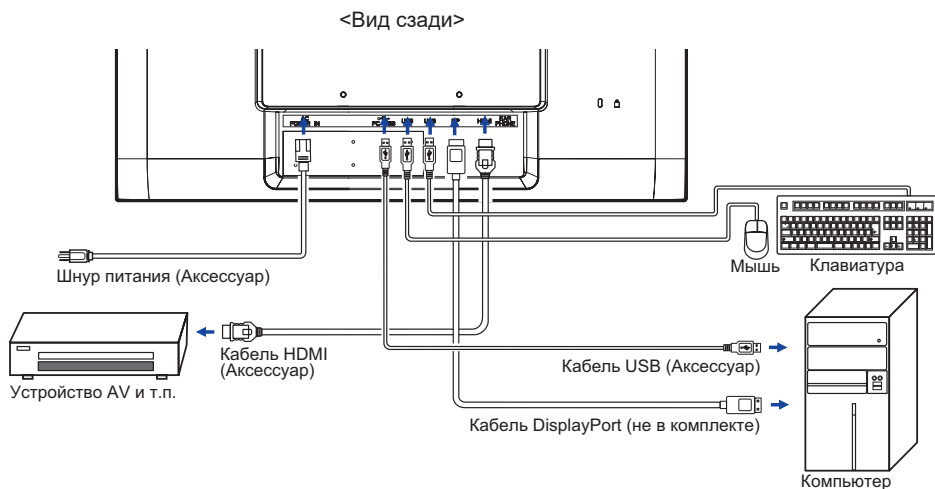

[Держатель кабелей]

Подключи все кабели, собери их позади монитора и перетяни через отверстие. Чтобы легче провести кабель снимите на подставке крышку кабель.



УСТАНОВКА КОМПЬЮТЕРА

■ Синхронизация сигнала

На стр. 27 раздела ПОДДЕРЖИВАЕМЫЕ РЕЖИМЫ СИНХРОНИЗАЦИИ вы найдете список значений синхронизации сигнала.

■ Поддержка функции touch в операционных системах

| | Мышь | Дигитайзер | Функция жесты* |
|--------------------|--------------------------------------|-----------------------------------|---|
| Windows8/8.1/10/11 | × | ○ | ○ |
| Windows7 | × | ○ | ○ |
| Windows Vista | × | ○ | × |
| Windows XP | ○ | × | × |
| Mac OS/OS X | × | × | × |
| Linux | △ | × | × |
| Android | × | × | × |
| Функции | Нажатие Потяни Двойное нажатие | Щелчки Видимая реакция на него | Дигитайзер Функции Пресс-Тар, Поворот, Zoom-in/out |

Другие версии ОС не перечислены, не поддерживаются.

○ : Поддерживаемый × : Не поддерживаемый

△ : Зависит от того, какая поддержка Linux от версии ОС

* Функции жестов могут поддерживаться с помощью прикладных программ.

■ Настройки сенсорного ввода в режиме двойного экрана

① Сначала подключите основной монитор к компьютеру.

Настройте: Панель управления > Оборудование и звук > Параметры планшета ПК > Экран > Настройка.

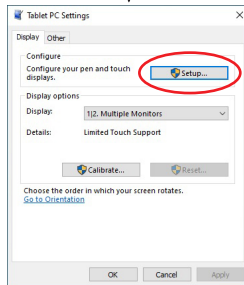
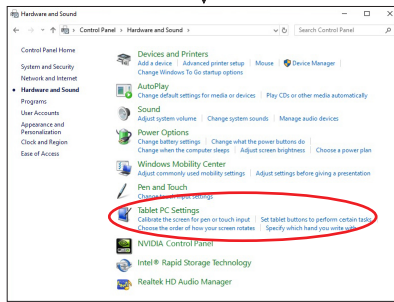
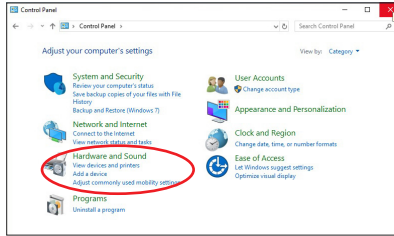

Следующее сообщение появится на экране. Пожалуйста, следуйте инструкциям.

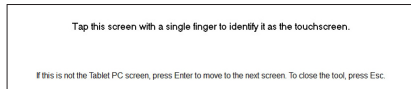

② После настройки первого монитора, подключите второй монитор и выполните настройку как и для первого монитора.

ПРИМЕЧАНИЕ

Мониторы работают в режиме двойного экрана и сенсорное управление не может быть использовано на двух мониторах одновременно. Вы можете использовать сенсорное управление только на одном из мониторов.

НАСТРОЙКА УГЛА ОБЗОРА

- Для оптимального восприятия изображения рекомендуется посмотреть на весь экран монитора.
- Придерживайте стойку таким образом, чтобы монитор не упал при изменении угла наклона.
- Вы можете изменить угол наклона монитора до 90° назад и 5° вперед.
- Для обеспечения максимально удобного положения тела при работе с монитором как устройством отображения информации для рабочей станции рекомендуется, чтобы угол наклона не превышал 10° . Скорректируйте угол наклона монитора в соответствии с вашими собственными предпочтениями.

ПРИМЕЧАНИЕ

- Не прикасайтесь к ЖК-экрану при изменении угла наклона монитора. Это может вызвать его повреждение.
- При изменении угла монитора не прижимайте пальцы или руки к подвижной части подставки.

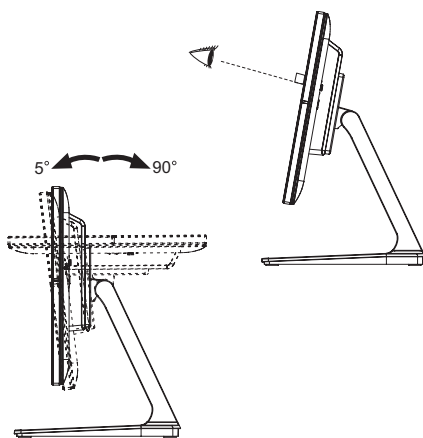

РАБОТА С МОНИТОРОМ

Значения параметров для получения наилучшего изображения ЖК-монитора компании iiyama были установлены на заводе; они указаны на стр. 27 в разделе ПОДДЕРЖИВАЕМЫЕ РЕЖИМЫ СИНХРОНИЗАЦИИ. Вы также можете откорректировать изображение, следуя указанным ниже процедурам.

- 1 Нажмите Джойстик ► на мониторе, чтобы на дисплее появилось Экранное меню (ЭМ). Здесь есть несколько дополнительных пунктов меню, которые вы переключаете наклоном Джойстик ◀ / ►.



- 2 Выберите страницу меню, которая содержит интересующую вас пиктограмму настройки. Нажмите Джойстик ►. Затем наклоните Джойстик ◀ / ►, чтобы выделить значок нужной настройки.
- 3 Заново нажмите Джойстик ►. Наклоняйте Джойстик ▲ / ▼, чтобы внести соответствующие корректировки и настройки.
- 4 Нажмите Джойстик ►, а затем наклоните его ◀, чтобы выйти из меню, и все введенные вами настройки будут автоматически записаны.

Например, чтобы отрегулировать вертикальное положение экрана OSD, выберите пункт меню в «OSD» меню и нажмите Джойстик ►. Затем выберите «Полож. по верт.», наклонив Джойстик ◀ / ►.

Шкала настройки становится активной после нажатия Джойстик ►. Наклоните Джойстик ▲ / ▼, чтобы изменить положение по OSD вертикали. При настройке должно изменяться вертикальное положение OSD всего экрана.

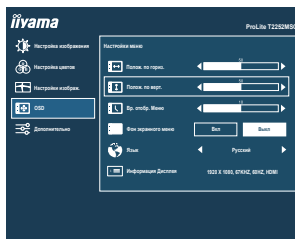





Нажмите или наклоните Джойстик ► и, наконец, наклоните его ◀, чтобы на Закреть появилось Экранное меню. Все изменения сохраняются в памяти.

ПРИМЕЧАНИЕ

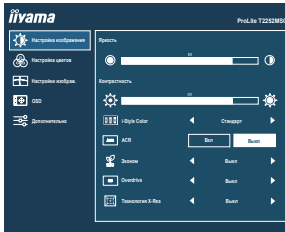
- После окончания работы с настройками Экранного меню оно само закрывается через некоторое время (длительность определяется функцией «Вр. отобр. Меню»). Для немедленного выхода из ЭМ используйте Джойстик ◀.
- При исчезновении Экранного меню любые изменения автоматически сохраняются в памяти. Во время работы с меню следует избегать отключения питания.
- Все настройки имеют только одно значение, которое относится ко всем частотам синхронизации.

СОДЕРЖАНИЕ МЕНЮ НАСТРОЕК

| Элемент регулировки | Проблема / Параметр | | Джойстик |
|--|---|---|--|
|  Настройка изображения Picture Adjust |  | | |
| | | | |
| Яркость *1,2 Brightness | Слишком темное Слишком яркое | |  ▲  ▼ |
| Контрастность *1 Contrast | Слишком бледное Слишком интенсивное | |  ▲  ▼ |
| i-Style Color *1,2,3 i-Style Color | Выкл Off | Вернуться к состоянию цветов которое было настроено раньше. | |
| | Стандарт Standard | Для обычного окружения windows или настроек по умолчанию. | |
| | Игра Game | Для игрового окружения. | |
| | Кино Cinema | Для просмотра фильмов и видео записей. | |
| | Пейзаж Scenery | Для просмотра изображений пейзажей. | |
| ACR *1 Adv.Contrast | Вкл On | Увеличенная контрастность | |
| | Выкл Off | Обычная контрастность | |
| ПРИМЕЧАНИЕ Adv.Contrast настраивает яркость и повышает контрастность в зависимости от образа или движения на дисплее. Контрастность, Яркость, i-Style Color, Эконом, Gamma и Цв. Темп. (Color Temp.) не могут быть настраиваны когда ACR включен. | | | |
| Эконом *1 Eco | Выкл Off | Обычная | |
| | Режим1 Mode1 | Фон или подсветка минимализован. | |
| | Режим2 Mode2 | Фон или подсветка на уровне ниже режима 1. | |
| | Режим3 Mode3 | Фон или подсветка на уровне ниже режима 2. | |

Direct

Вы можете пропустить страницы Меню и сразу отобразить экран настроек параметров, используя следующие операции с джойстик.

- Эконом : Наклоните джойстик ▲, когда меню не отображается.



Настройка изображения Picture Adjust

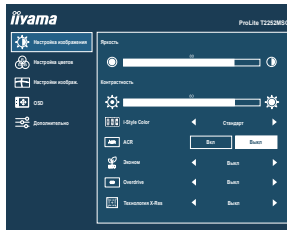

| Элемент регулировки | Проблема / Параметр | Джойстик |
|--------------------------------------|---|--|
| Overdrive *4 Overdrive | Выкл Off / 1 / 2 / 3 / 4 / 5 Это повысит уровень градации серого ЖК-панели. Высший уровень приведет к включению быстрейшего времени отклика. | |
| Технология X-Res X-Res Technology | Выкл Off | Обычно |
| | Легко Soft | Улучшить качество краев изображения. |
| | Средне Middle | Качество краев изображения лучше чем Легко. |
| | Сильно Hard | Качество краев изображения лучше чем Средне. |

*1 Доступность каждого предмета зависит от того, какой предмет активирован. См. Стр. 18
Матрица корреляции функций для более подробной информации.

*2 Регулируйте Яркость, когда работаете за монитором в темной комнате и экран кажется вам слишком ярким.

*3 Если включен режим Ред.Син.Свет., регулировка i-Style Color невозможна.

*4 Включение функции Overdrive может привести к некоторому уровню задержки картины.



Настройка цветов *1 Color Settings

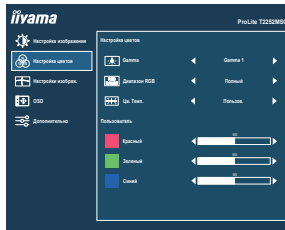

| Элемент регулировки | Проблема / Параметр | | Джойстик |
|-----------------------------|-----------------------------|--|-----------------|
| Gamma *2 Gamma | Gamma 1 Gamma 1 | Высокая контрастность | |
| | Gamma 2 Gamma 2 | Обычно | |
| | Gamma 3 Gamma 3 | Теиный | |
| Диапазон RGB RGB Range | Полный Full | Полный цветовой охват видеосигнала | |
| | Ограниченный Limited | Ограниченный цветовой охват видеосигнала | |
| Цв. Темп. *2 Color Temp. | Пользов. User | Красный | Слишком слабый |
| | | Зеленый | |
| | | Синий | Слишком сильный |
| | Холодная Cool | Холодный цвет | |
| | Обычный Normal | Обычный цвет | |
| Теплая Warm | Теплый цвет | | |



*1 Если включен режим Ред.Син.Свет., регулировка Настройка цветов (Color Settings) невозможны.

*2 Доступность каждого предмета зависит от того, какой предмет активирован. См. Стр. 18 Матрица корреляции функций для более подробной информации.

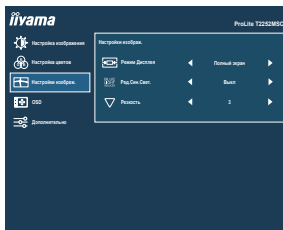

Настройки изображ. Image Settings



| Элемент регулировки | Проблема / Параметр | | Джойстик |
|--|---|----------------------------------|---|
| Режим Дисплея * ¹ Video Mode Adjust | Полный экран Full | Полноэкранный режим | |
| | Соотн. Сторон Aspect | Расширение формата образа | |
| Ред.Син.Свет. * ² Blue Light Reducer | Выкл Off | Типовое | |
| | Режим1 Mode1 | Синий свет уменьшается. | |
| | Режим2 Mode2 | Синий свет слабее чем в Режим 1. | |
| | Режим3 Mode3 | Синий свет слабее чем в Режим 2. | |
| Резкость * ¹ Sharp and Soft | 1 / 2 / 3 / 4 / 5 / 6 | |    |
| | <p>Качество изображения можно изменять в интервале от 1 до 6 (от резкого до размытого). Наклоняйте ▲, чтобы изменять резкость изображения в порядке возрастания номерв. Наклоняйте ▼, чтобы изменять резкость изображения в порядке уменьшения номеров.</p> | | |

*¹ Позволяет выводить изображение в форматах 4:3, 5:4 или 16:10, если исходное изображение имеет формат 4:3, 5:4 или 16:10.

Когда сохраняется масштабирование экрана или выбирается режим масштабирования или опция масштабирования на графическом процессоре, оно будет включено для этой функции.

*² Ред.Син.Свет. не может быть включена, если i-Style Colour, ACR или Эконом включен.

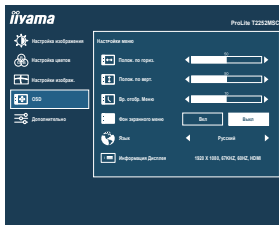

| Элемент регулировки | Проблема / Параметр | Джойстик |
|---|---|----------|
| Полож. по horiz. OSD Horizontal Position | Экранное меню сдвинуто далеко влево | |
| | Экранное меню сдвинуто далеко вправо | |
| Полож. по верт. OSD Vertical Position | Экранное меню сдвинуто далеко вниз | |
| | Экранное меню сдвинуто далеко вверх | |
| Вр. отобр. Меню OSD Time | Длительность отображения меню на экране можно задать в интервале от 5 до 60 секунд. | |
| Фон экранного меню OSD Background | Вкл On Прозрачный фон экранного меню. | |
| | Выкл Off Прозрачный фон экранного меню. | |
| Язык Language | English Английский | |
| | Česky Чешский | |
| | Français Французский | |
| | Italiano Итальянский | |
| | Deutsch Немецкий | |
| Информация Дисплея Display Information | Nederlands Голландский | |
| | Русский Русско | |
| | 日本語 Японский | |
| Информация Дисплея Display Information | Polski Заполированность | |
| | Показ сведений о входном сигнале, который в настоящее время выдается с видеокарты компьютера. | |
| | ПРИМЕЧАНИЕ Дополнительные сведения об изменении разрешения и частоты обновления см. в руководстве пользователя видеокарты. | |

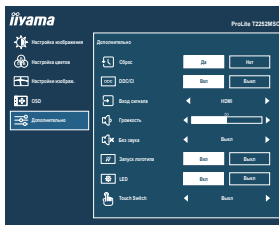

| Элемент регулировки | Проблема / Параметр | | Джойстик |
|---|---------------------|---|----------|
| Сброс Reset | Да Yes | Восстанавливаются стандартные заводские настройки. | |
| | Нет No | Возврат в Меню. | |
| DDC/CI DDC/CI | Вкл On | Вкл. функцию DDC/CI. | |
| | Выкл Off | Выкл. функцию DDC/CI. | |
| Вход сигнала Signal Select Direct | Auto Auto | Автоматический выбор входа сигнала. | |
| | HDMI | Выбрать Цифровой (HDMI) вход. | |
| | DisplayPort | Выбрать Цифровой (DisplayPort) вход. | |
| ПРИМЕЧАНИЕ Auto будет выбрано автоматически если только один источник доступен. Вход сигнала зафиксирован, не выбирается автоматически если HDMI или DisplayPort были выбраны. | | | |
| Громкость Volume Direct | Слишком тихо | | |
| | Слишком громко | | |
| Без звука Mute Direct | Вкл On | Временное отключение звука. | |
| | Выкл Off | Восстановление звука с прежним уровнем громкости. | |
| Запуск логотипа Opening Logo | Вкл On | Логотип iiyama отображается когда монитор включен. | |
| | Выкл Off | Логотип iiyama не отображается когда монитор включен. | |
| LED LED | Вкл On | Индикатор питания включен. | |
| | Выкл Off | Индикатор питания выключен. | |
| ПРИМЕЧАНИЕ Если Вас раздражает свечение индикатора питания, Вы можете его выключить. | | | |
| Touch Switch * Touch Switch | Выкл Off | Обычное касание (голой рукой или стилусом) | |
| | Glove | Касание рукой в перчатке (Поддерживает толщину + 2мм) | |

* Пожалуйста, включите питание и установите режим работы сенсора (Touch Switch) после завершения установки монитора.

Включение питания и Установка режима работы сенсора (Touch Switch) до установки монитора может привести к смещению или неправильной калибровке сенсора.

Совместимые перчатки - это проводящие перчатки из латексной резины.

Максимальное количество точек касания меняется в зависимости от выбранного режима.

| Макс. точек касания | |
|---------------------|----|
| Выкл (Обычное) | 10 |
| Glove | 10 |

Direct

Вы можете пропустить страницы Меню и сразу отобразить экран настроек параметров, используя следующие операции с кнопками.

- Громкость: Наклоните джойстик ▼, когда меню не отображается.
- Без звука: Наклоните и удерживайте джойстик ▼ около 2 секунд, когда меню не отображается.
Переключение между режимами Без звука и Активация звука осуществляется последовательными нажатиями на наклоная джойстик ▼.
- Вход сигнала: Наклоните джойстик ◀ если Меню не отображается на мониторе, увидите другое меню.



- Режим Блокировки:

<OSD>

Наклоните и придержание джойстик ► в течении 3 секунд когда Меню не отображается на экране включит/выключит блокировку OSD.

<Power>

Наклоните и придержание джойстик ◀ в течении 3 секунд когда Меню не отображается на экране включит/выключит блокировку POWER.

■ Матрица корреляции функций

| Предмет для выбора Предмет активирован | Настройка изображения | | | | | Цв. Темп. | |
|---|-----------------------|---------|---------------|-----|--------|-----------|-----------|
| | Контрастность | Яркость | i-Style Color | ACR | Эконом | Gamma | Цв. Темп. |
| i-Style Color | — | — | / | — | — | — | ✓ |
| Adv. Contrast | — | — | — | — | — | — | — |
| Эконом | ✓ | — | ✓ | ✓ | / | ✓ | ✓ |

✓ : Доступный

— : Недоступный

ФУНКЦИЯ ОЖИДАНИЯ

Этот продукт имеет функцию ожидания. Когда ваш компьютер не используется, монитор автоматически снижает расход энергии, необходимой для его функционирования.

Режим функция ожидания описан ниже. Необходимые настройки, включая установки таймера, должны производиться на компьютере. Информацию по конфигурированию этих настроек можно почерпнуть из руководства к вашей операционной системе.

■ Режим ожидания

При исчезновении поступающих от компьютера видеосигнал разверток, монитор входит в режим ожидания, при котором потребление электроэнергии уменьшается до уровня менее 1,5Вт*. Экран темнеет, индикатор подачи питания начинает светиться оранжевым цветом. Возврат из режиме ожидания происходит через несколько секунд после нажатия любой клавиши на клавиатуре или движения мышью.

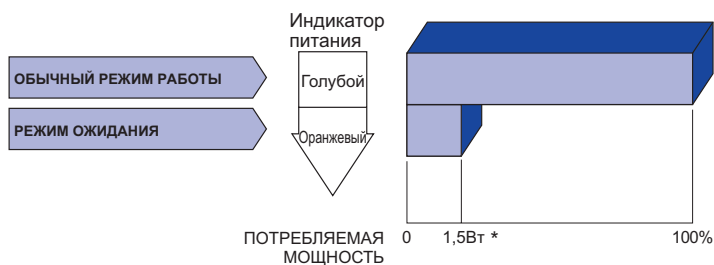

* Когда устройства USB не подключены.

УСТРАНЕНИЕ НЕИСПРАВНОСТЕЙ

Если монитор работает неправильно, просьба соблюдать следующую последовательность операций для возможного решения задачи.

1. Выполните регулировки, описанные в разделе РАБОТА С МОНИТОРОМ, в зависимости от вашей проблемы. Если изображение не появилось, см. п. 2.
2. Обратитесь к нижеприведенной таблице, если вы не можете найти подходящий пункт настройки в разделе РАБОТА С МОНИТОРОМ или если проблему не удается устранить.
3. Если вы столкнулись с проблемой, которая не описана ниже, или не можете устранить ее причину, выключите монитор и обратитесь за помощью к вашему дилеру или в сервисный центр iiyama.

Проблема

Проверьте

- | | |
|---|---|
| ① Изображение не появляется | |
| (Индикатор питания не загорелся.) | <input type="checkbox"/> Силовой кабель плотно вставлен в соответствующее гнездо. <input type="checkbox"/> Питание включено. <input type="checkbox"/> К розетке подводится напряжение. Проверьте каким-либо другим прибором (например, настольной лампой). |
| (Индикатор питания голубой.) | <input type="checkbox"/> Если активна программа хранитель экрана, нажмите на любую клавишу или подвигайте мышью. <input type="checkbox"/> Увеличьте контрастность и /или яркость. <input type="checkbox"/> Компьютер включен. <input type="checkbox"/> Сигнальный кабель подключен правильно. <input type="checkbox"/> Синхронизация сигнала компьютера соответствует техническим характеристикам монитора. |
| (Индикатор питания оранжевый.) | <input type="checkbox"/> Если монитор находится в режиме ожидания, нажмите клавишу на клавиатуре или подвигайте мышью. <input type="checkbox"/> Компьютер включен. <input type="checkbox"/> Сигнальный кабель подключен правильно. <input type="checkbox"/> Синхронизация сигнала компьютера соответствует техническим характеристикам монитора. |
| ② Изображение не синхронизировано. | <input type="checkbox"/> Сигнальный кабель подключен правильно. <input type="checkbox"/> Синхронизация сигнала компьютера соответствует техническим характеристикам монитора. |
| ③ Изображение не в центре экрана | <input type="checkbox"/> Синхронизация сигнала компьютера соответствует техническим характеристикам монитора. |
| ④ Изображение слишком яркое или слишком темное. | <input type="checkbox"/> Уровень выходного видеосигнала компьютера соответствует техническим характеристикам монитора. |
| ⑤ Изображение дрожит. | <input type="checkbox"/> Напряжение питания соответствует тех. характеристикам монитора. <input type="checkbox"/> Синхронизация компьютера соответствует техническим характеристикам монитора. |

Проблема

Проверьте

- ⑥ Нет звука.
 - Звуковое оборудование (компьютер и пр.) включено.
 - Аудиокабель подсоединен надлежащим образом.
 - Параметр Volume (Громкость) прибавлен.
 - Параметр Mute (Откл. звук) имеет значение OFF (выкл.).
 - Уровень выходного аудиосигнала звукового оборудования соответствует техническим характеристикам монитора.
- ⑦ Звук слишком громкий или слишком тихий.
 - Уровень выходного аудиосигнала звукового оборудования соответствует техническим характеристикам монитора.
- ⑧ Слышен странный звук.
 - Аудиокабель подсоединен надлежащим образом.
- ⑨ Сенсорный экран не отвечает.
 - Кабель USB плотно вставлен в гнездо.
 - Не установлен программный драйвер сенсорного экрана.
- ⑩ Положение прикосновения не вызывает отклонение.
 - Функция калибровки настроена надлежащим образом.

ИНФОРМАЦИЯ ОБ УТИЛИЗАЦИИ

Для наилучшей защиты окружающей среды не выбрасывайте ваш монитор.

Посетите наш вебсайт <https://iiyama.com> для получения указаний об утилизации монитора.

ПРИЛОЖЕНИЕ

Допускаются изменения дизайна и характеристик.

СПЕЦИФИКАЦИИ : ProLite T2252MSC-B2 / ProLite T2252MSC-W2

| | | |
|------------------------------------|--|--|
| Сенсорный экран | Технология | Прогнозируемая емкостная технология 10pt Сенсорный |
| | Обработка поверхности Пропускание света | 90% |
| | Система связи | USB |
| Категория рааазмера | | 21,45" |
| ЖК-панели | Панель технология | IPS |
| | Размер | Диагональ: 21,45" (54,5 см) |
| | Размер пикселя | 0,2493 мм (Ш) × 0,241 мм (В) |
| | Яркость | 250сдк/м ² (типичное, без сенсорной панели), 225сдк/м ² (типичное, с сенсорной панелью), 215сд/м ² (По умолчанию / Энергосбережение, с сенсорной панелью) |
| | Контрастность | 1000 : 1 (типичное), Функция ACR доступна |
| | Угол обзора | Вправо/Влево : 89 °, Вверх/Вниз: 89 ° (в каждую сторону типичное) |
| Время отклика | 14мс (типичное), 5 мс (серый к серому)* ¹ | |
| Кол-во отображаемых цветов | | Примерно 16,7 млн. |
| Частоты синхронизации | | Гориз: 30,0-83,0 кГц, Верт: 55-76 Гц |
| Нативное разрешение | | 1920 × 1080, 2,1 Мегапикселей |
| Максимальное разрешение | | 1920 × 1080 60 Гц |
| Входной разъем | | HDMI, DisplayPort |
| Видеосигналы | | HDMI, DisplayPort |
| Стандарт USB | | USB3,2 Gen 1 (5Gbps, DC5V, 900mA) |
| Количество портов USB | | 1 Upstream : Серия B |
| Форма порта | | 2 Downstream : Серия A |
| Разъем для наушников* ² | | ø 3,5 мм mini jack (стерео) |
| Динамики | | 1 Вт × 2 (стереодинамики) |
| Максим. размеры экрана | | 478,656 мм W × 260,28 мм H / 18,8" W × 10,2" H |
| Электропитание | | 100-240VAC, 50/60Hz, 0,7A |
| Потребление энергии* ³ | | 11 Вт станд., Режим ожидания: 1,5 Вт макс, Режим выключенный: 0,3 Вт макс |
| Габариты, масса | | 493,5 × 361,5 × 239,5 мм / 19,4 × 14,2 × 9,4" (W×H×D) 4,5кг / 9,9lbs |
| Угол наклона | | Вверх: 90 ° Вниз: 5 ° |
| Условия окружающей среды | | При работе: Темп.: от 5 до 35°C Влажность: от 10 до 80% (без конденсата) При хранении: Темп.: от -20 до 60°C Влажность: от 5 до 85% (без конденсата) |
| Сертификация | | CE, UKCA, TÜV-Bauart, cTÜVus, EAC |

ПРИМЕЧАНИЯ

*¹ Когда Over Drive установлен на "5".

*² Правильная работа подключенных внешних устройств, кроме наушников, не гарантируется.

*³ Когда устройства USB не подключены.

СПЕЦИФИКАЦИИ : ProLite T2252MSC-B2AG

| | | |
|--------------------------------------|--|--|
| Сенсорный экран | Технология | Прогнозируемая емкостная технология 10pt Сенсорный |
| | Обработка поверхности Пропускание света | 86% |
| | Система связи | USB |
| Категория раазамера | | 21,45" |
| ЖК-панели | Панель технология | IPS |
| | Размер | Диагональ: 21,45" (54,5 см) |
| | Размер пикселя | 0,2493 мм (Ш) × 0,241 мм (В) |
| | Яркость | 250сд/м ² (типичное, без сенсорной панели), 215сд/м ² (типичное, с сенсорной панелью), 155сд/м ² (По умолчанию / Энергосбережение, с сенсорной панелью) |
| | Контрастность | 1000 : 1 (типичное), Функция ACR доступна |
| | Угол обзора | Вправо/Влево : 89 °, Вверх/Вниз: 89 ° (в каждую сторону типичное) |
| | Время отклика | 14мс (типичное), 5 мс (серый к серому)* ¹ |
| Кол-во отображаемых цветов | | Примерно 16,7 млн. |
| Частоты синхронизации | | Гориз: 30,0-83,0 кГц, Верт: 55-76 Гц |
| Нативное разрешение | | 1920 × 1080, 2,1 Мегапикселей |
| Максимальное разрешение | | 1920 × 1080 60 Гц |
| Входной разъем | | HDMI, DisplayPort |
| Видеосигналы | | HDMI, DisplayPort |
| Стандарт USB | | USB3,2 Gen 1 (5Gbps, DC5V, 900mA) |
| Количество портов USB Форма порта | | 1 Upstream : Серия B 2 Downstream : Серия A |
| Разъем для наушников* ² | | ø 3,5 мм mini jack (стерео) |
| Динамики | | 1 Вт × 2 (стереодинамики) |
| Максим. размеры экрана | | 478,656 мм W × 260,28 мм H / 18,8" W × 10,2" H |
| Электропитание | | 100-240VAC, 50/60Hz, 0,7A |
| Потребление энергии* ³ | | 13 Вт станд., Режим ожидания: 1,5 Вт макс, Режим выключенный: 0,3 Вт макс |
| Габариты, масса | | 493,5 × 361,5 × 239,5 мм / 19,4 × 14,2 × 9,4" (W×H×D) 4,5кг / 9,9lbs |
| Угол наклона | | Вверх: 90 ° Вниз: 5 ° |
| Условия окружающей среды | | При работе: Темп.: от 5 до 35°C Влажность: от 10 до 80% (без конденсата) При хранении: Темп.: от -20 до 60°C Влажность: от 5 до 85% (без конденсата) |
| Сертификация | | CE, UKCA, TÜV-Bauart, cTÜVus, EAC |

ПРИМЕЧАНИЯ

*¹ Когда Over Drive установлен на "5".

*² Правильная работа подключенных внешних устройств, кроме наушников, не гарантируется.

*³ Когда устройства USB не подключены.

РАЗМЕРЫ

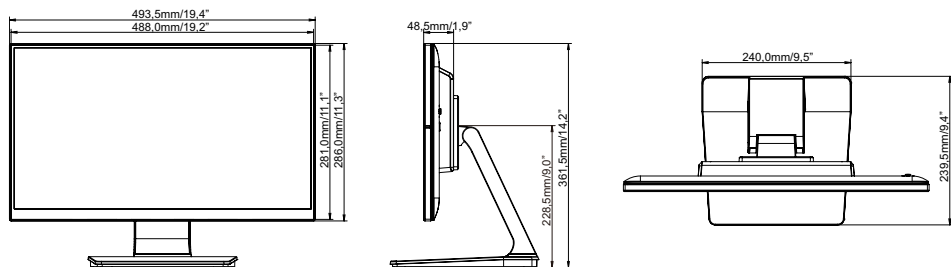

ПОДДЕРЖ. РЕЖИМЫ СИНХРОНИЗАЦИИ

| Видео режим | Горизонтальная частота | Вертикальная частота | Частота синхронизации |
|-------------|------------------------|----------------------|-----------------------|
| 640 × 480 | 31,469kHz | 59,940Hz | 25,175MHz |
| | 37,500kHz | 75,000Hz | 31,500MHz |
| | 37,861kHz | 72,809Hz | 31,500MHz |
| 800 × 600 | 35,156kHz | 56,250Hz | 36,000MHz |
| | 37,879kHz | 60,317Hz | 40,000MHz |
| | 46,875kHz | 75,000Hz | 49,500MHz |
| 1024 × 768 | 48,363kHz | 60,004Hz | 65,000MHz |
| | 56,476kHz | 70,069Hz | 75,000MHz |
| | 60,023kHz | 75,029Hz | 78,750MHz |
| 1280 × 1024 | 63,981kHz | 60,020Hz | 108,000MHz |
| | 79,976kHz | 75,025Hz | 135,000MHz |
| 1440 × 900 | 55,935kHz | 59,887Hz | 106,500MHz |
| 1680 × 1050 | 65,290kHz | 60,000Hz | 146,250MHz |
| 1920 × 1080 | 66,590kHz | 59,930Hz | 138,500MHz |