

РУКОВОДСТВО ПОЛЬЗОВАТЕЛЯ

G-MASTER

LCD Monitor

G-MASTER GB3271QSU

Модель: PL3271Q

Благодарим вас за выбор ЖК-монитора IIYAMA.

Советуем перед установкой и включением этого монитора внимательно прочитать это краткое, но обстоятельное руководство. Сохраните это руководство в надежном месте на случай, если в будущем вам понадобится что-либо уточнить.

РУССКИЙ

Аттестованный сетевой кабель должен быть использован вместе с этим монитором. Вы должны поступать совместно всем важным в вашей стране примечания касательно установки и/или требований по оборудованию. Аттестованный сетевой кабель не слабее обычного полихлорвиниловый гибкого шнура в соответствии с IEC 60227 (обозначение H05VV-F 3G 0,75мм² или H05VVH2-F2 3G 0,75мм²) должен быть использован. Как альтернатива может быть использован гибкий шнур с синтетического каучука согласно IEC 60245 (обозначение H05RR-F 3G 0,75мм²)

Этот монитор является офисным оборудованием.

Информация импортера: Марвел КТ

107061, Москва, пл. Преображенская, д. 8, этаж 27, пом. LXXXVI

Год производства : См. бое число ("X") серийного номера продукта.

(Серийный номер: xxxxxXxxxxxxxx)

"X" это 0-9. 0-9 означает 2020-2029.

Тип монитора: ЖК-монитор

Модель: PL3271Q

Страна изготовления: КИТАЙ

-
- Мы оставляем за собой право вносить изменения в технические характеристики без предварительного уведомления.
 - Все торговые марки, используемые в руководстве пользователя, являются собственностью их владельцев.

СОДЕРЖАНИЕ

ИНСТРУКЦИИ ПО БЕЗОПАСНОСТИ	1
МЕРЫ ПРЕДОСТОРОЖНОСТИ	1
СПЕЦИАЛЬНЫЕ ПРИМЕЧАНИЯ ДЛЯ ЖК-МОНИТОРОВ	3
ОБСЛУЖИВАНИЕ ПОКУПАТЕЛЯ	3
ОЧИСТКА.....	3
ДО НАЧАЛА РАБОТЫ С МОНИТОРОМ	4
ХАРАКТЕРИСТИКИ	4
ПРИНАДЛЕЖНОСТИ.....	4
УСТАНОВКА	5
УСТАНОВКА И СНЯТИЕ ПОДСТАВКИ.....	6
ОРГАНЫ УПРАВЛЕНИЯ И РАЗЪЕМЫ	7
ФУНКЦИИ ПУЛЬТА ДИСТАНЦИОННОГО УПРАВЛЕНИЯ	8
УСТАНОВКА ПУЛЬТА ДИСТАНЦИОННОГО УПРАВЛЕНИЯ.....	9
ОСНОВНАЯ ОПЕРАЦИЯ	10
ПОДКЛЮЧЕНИЕ МОНИТОРА.....	13
УСТАНОВКА КОМПЬЮТЕРА.....	14
НАСТРОЙКА УГЛОВ ОБЗОРА И ВЫСОТЫ МОНИТОРА	14
РАБОТА С МОНИТОРОМ.....	15
СОДЕРЖАНИЕ МЕНЮ НАСТРОЕК.....	16
ФУНКЦИЯ ОЖИДАНИЯ	27
УСТРАНЕНИЕ НЕИСПРАВНОСТЕЙ.....	28
ИНФОРМАЦИЯ ОБ УТИЛИЗАЦИИ.....	29
ПРИЛОЖЕНИЕ.....	30
СПЕЦИФИКАЦИИ : G-MASTER GB3271QSU-B1	30
РАЗМЕРЫ.....	31
ПОДДЕРЖ. РЕЖИМЫ СИНХРОНИЗАЦИИ	31

ИНСТРУКЦИИ ПО БЕЗОПАСНОСТИ

МЕРЫ ПРЕДОСТОРОЖНОСТИ

ВНИМАНИЕ !

ВЫКЛЮЧИТЕ МОНИТОР, ЕСЛИ ЧУВСТВУЕТЕ, ЧТО ОН НЕ В ПОРЯДКЕ

Если вы заметите какие-либо ненормальные явления, например, появление дыма, странные звуки или запахи, немедленно выключите монитор из сети и свяжитесь со своим дилером или сервисным центром iiyama. Дальнейшее использование монитора может быть опасным из-за возможного возгорания или поражения электротоком.

НИКОГДА НЕ СНИМАЙТЕ КОРПУС

Внутри монитора находятся цепи высокого напряжения. Снятие корпуса может привести к возгоранию или поражению электротоком.

НЕ ВСТАВЛЯЙТЕ НИКАКИЕ ПРЕДМЕТЫ В МОНИТОР

Не вставляйте никакие твердые предметы в монитор и не проливайте на него жидкости, например, воду. Если все таки нечто подобное произошло, немедленно выключите монитор из сети и свяжитесь со своим дилером или сервисным центром iiyama. Использование монитора с каким-то предметом внутри может привести к возгоранию, поражению электротоком или повреждению монитора.

УСТАНАВЛИВАЙТЕ МОНИТОР НА РОВНОЙ УСТОЙЧИВОЙ ПОВЕРХНОСТИ

При падении монитор может травмировать вас.

НЕ УСТАНАВЛИВАЙТЕ МОНИТОР ОКОЛО ВОДЫ

Не устанавливайте монитор в местах, где на него может пролиться вода или он может быть обрызган, т.к. это может привести к возгоранию или поражению электротоком.

ПОДКЛЮЧАЙТЕ МОНИТОР ТОЛЬКО К УСТАНОВЛЕННЫМ ИСТОЧНИКАМ ЭНЕРГИИ

Подключайте монитор только к установленным источникам энергии. Использование несоответствующего напряжения может вызвать нарушение нормальной работы и привести к возгоранию или поражению электротоком.

ЗАЩИТА КАБЕЛЕЙ

Не натягивайте и не изгибайте сетевой Кабель питания и сигнальный кабель. Не ставьте монитор или какой-нибудь другой тяжелый предмет на кабели. При повреждении кабели могут вызвать возгорание или поражение электротоком.

НЕБЛАГОПРИЯТНЫЕ ПОГОДНЫЕ УСЛОВИЯ

Рекомендуется не эксплуатировать монитор во время сильной грозы, поскольку продолжительные перерывы в энергоснабжении могут вызвать нарушение нормальной работы. Не рекомендуется дотрагиваться до кабельной вилки в таких условиях, т.к. это может привести к поражению электротоком.

ПРЕДУПРЕЖДЕНИЕ

МЕСТО УСТАНОВКИ

Не устанавливайте монитор в местах, где возможны внезапные скачки температуры, во влажных, запыленных, прокуренных помещениях, т.к. это может привести к возгоранию, поражению электротоком или повреждению монитора. Следует также избегать воздействия прямых солнечных лучей.

ПРЕДУПРЕЖДЕНИЕ

НЕ УСТАНОВЛИВАЙТЕ МОНИТОР В ОПАСНЫХ МЕСТАХ

При несоответствующем местоположении монитор может упасть и причинить травму. Не следует также ставить на монитор тяжелые предметы; все кабели должны быть проложены так, чтобы дети не могли потянуть за них и причинить себе травму.

ОБЕСПЕЧЬТЕ ХОРОШУЮ ВЕНТИЛЯЦИЮ

Вентиляционные отверстия защищают монитор от перегрева. Закрытие отверстий может вызвать возгорание. Для обеспечения циркуляции воздуха установите монитор на расстоянии как минимум 10 см (или 4 дюймов) от стен. При снятии наклонного крепления вентиляционные отверстия на задней стороне монитора могут быть заблокированы. Это может привести к перегреву монитора, возгоранию или повреждению. Удостоверьтесь в достаточной вентиляции при снятии подставки. Эксплуатация монитора на боку, задней стороне, вверх основанием, на ковре или мягком материале может привести к его повреждению.

ОТКЛЮЧАЙТЕ КАБЕЛИ, КОГДА ВЫ ПЕРЕМЕЩАЕТЕ МОНИТОР

Когда вы перемещаете монитор, выключите сетевой выключатель, выньте вилку из сетевой розетки и отключите сигнальные кабели. Если вы не отключите их, это может привести к возгоранию или поражению электротоком. Рекомендуется перемещать монитор вдвоем.

ОТКЛЮЧАЙТЕ МОНИТОР ОТ СЕТИ

Если монитор не используется в течение длительного времени, рекомендуется отключать его от сетевой розетки во избежание возможных неприятностей.

ПРИ ОТКЛЮЧЕНИИ ДЕРЖИТЕ ЗА ВИЛКУ

При отключении сетевого Кабеля или сигнального кабеля тяните за вилку или разъем. Никогда не тяните за кабель, это может привести к возгоранию или поражению электротоком.

НЕ ТРОГАЙТЕ РАЗЪЕМ МОКРЫМИ РУКАМИ

Включение или отключение вилки (разъема) мокрыми руками может привести к поражению электротоком.

ЕСЛИ ВЫ УСТАНОВЛИВАЕТЕ МОНИТОР НА КОМПЬЮТЕР

Убедитесь, что компьютер достаточно прочен, чтобы удерживать вес монитора, в противном случае, вы можете повредить компьютер.

ОСТОРОЖНО! НЕ ПРИЩЕМИТЕ РУКУ ИЛИ ПАЛЕЦ

- При изменении угла или высоты наклона монитора не оставляйте отпечатков пальцев на ЖК-экране.
- Повреждение рук или пальцев может возникнуть если достаточное внимание не было уделено при установке высоты монитора.

ЗАМЕЧАНИЕ КАСАТЕЛЬНО ИСПОЛЬЗОВАНИЯ 24/7

Этот продукт не предназначен для использования в режиме 24/7 при любых условиях.

ЗАМЕЧАНИЕ ПО УСТАНОВКЕ НА СТЕНУ

Этот продукт не предназначен для использования в цифровых вывесках (электронных вывесках), например, для настенного монтажа.

ПРОЧИЕ РЕКОМЕНДАЦИИ

ЭРГОНОМИЧЕСКИЕ

Для избежания усталости глаз, не работайте на мониторе с очень ярким фоном или в темной комнате. При работе с монитором в течение длительного времени рекомендуется делать десятиминутные перерывы после каждого часа работы. Для оптимально комфортных визуальных условий монитор должен находиться ниже уровня глаз и на расстоянии 40–60 см (16–24") от глаз.

СПЕЦИАЛЬНЫЕ ПРИМЕЧАНИЯ ДЛЯ ЖК-МОНИТОРОВ

Описанные ниже явления обычны для ЖК-мониторов и не говорят о какой-либо неисправности.

ПРИМЕЧАНИЕ

- Когда вы впервые включаете ЖК-монитор, то, в зависимости от типа компьютера, картинка может не уместиться в области отображения дисплея. В подобном случае придется подстроить расположение картинки, переместив ее в соответствующее положение.
- В зависимости от используемого вами шаблона рабочего стола, вы можете заметить на экране неоднородности яркости.
- Из-за физической природы фоновой подсветки, при первоначальном использовании экран может мерцать выключите питание и затем включите его снова – мерцание должно исчезнуть.

ОБСЛУЖИВАНИЕ ПОКУПАТЕЛЯ

ПРИМЕЧАНИЕ

- Если вы должны вернуть монитор для обслуживания, а оригинальная упаковка выброшена, просьба связаться с вашим дилером или сервисным центром iiyama для получения совета или замены упаковки.

ОЧИСТКА

ВНИМАНИЕ

- Если при очистке внутрь монитора попал какой-либо предмет или жидкость, например вода, немедленно отключите сетевой Кабель и свяжитесь с вашим дилером или сервисным центром iiyama.

ПРЕДУПРЕЖДЕНИЕ

- В целях безопасности выключите монитор и выньте сетевой Кабель из розетки перед очисткой монитора.

ПРИМЕЧАНИЕ

- Чтобы не повредить ЖК-панель, не царапайте и не протирайте экран твердым предметом.
- Никогда не применяйте ни один из нижеуказанных сильных растворителей. Они могут повредить корпус и ЖК-экран.
Разбавитель Бензин Распылительные средства
Кислотные или щелочные растворители Абразивные средства Воск
- Продолжительный контакт корпуса с любым изделием из резины или пластмассы может вызвать повреждения окраски корпуса.

КОРПУС

Пятна могут удаляться тканью, слегка смоченной мягким моющим средством. Затем корпус протирается мягкой сухой тканью.

ЖК-экран

Рекомендуется периодическая чистка мягкой сухой тканью. Не следует использовать бумажные салфетки и т.п., так как они могут повредить экран.

ДО НАЧАЛА РАБОТЫ С МОНИТОРОМ

ХАРАКТЕРИСТИКИ

- ◆ Поддерживает разрешение 2560 × 1440
- ◆ Высокая контрастность 1200:1 (типичная), Функция ACR (Adv. Contrast) / Высокая яркость 400 кд/м² (типичная)
- ◆ Время отклика движущегося изображения 1 мс
- ◆ Поддерживает Технологию AMD FreeSync™ Premium
- ◆ Flicker Free
- ◆ Редукция Синего Света
- ◆ Цифровое сглаживание шрифтов
- ◆ Стереодинамики
2 × 3 Вт
- ◆ Функция ожидания (соответствие VESA DPMS)
- ◆ Совместимость с крепежным стандартом VESA (100мм×100мм)
- ◆ Отверстие для установки замка безопасности

ПРИНАДЛЕЖНОСТИ

Комплект поставки должен содержать следующие принадлежности. Убедитесь в их наличии. Если какая-либо из принадлежностей отсутствует или повреждена, обратитесь к дилеру или в региональное отделение iiyama.

- Кабель питания*
- Кабель HDMI
- Кабель DisplayPort
- Кабель USB
- Пульт дистанционного управления
- батареи (2 шт)
- Основание стойки с винтом
- Инструкция по безопасности
- Краткое руководство

ПРЕДУПРЕЖДЕНИЕ

* Характеристики сетевого кабеля, прилагаемого для регионов с сетевым напряжением 120 В: 10А /125 В. Если напряжение вашей электросети превышает указанные значения, то должен использоваться сетевой кабель на 10 А /250 В.

Необходимо использовать кабель питания, соответствующий H05VVf, 3G, 0,75мм².

УСТАНОВКА

ПРЕДУПРЕЖДЕНИЕ

- Перед установкой убедитесь, что кронштейн дисплея или настольная подставка под кронштейн достаточно прочны, чтобы выдержать необходимый вес дисплея и крепления.
- Диапазон регулировки угла наклона панели : до 22° назад и 3° вперед

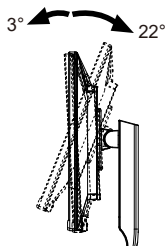

[ПОДСТАВКУ ДЛЯ ДИСПЛЕЯ ИЛИ НАСТОЛЬНУЮ ПОДСТАВКУ]

ПРЕДУПРЕЖДЕНИЕ

- Если вы используете подставку для дисплея или настольную подставку, надо принять во внимание толщину монтажного держателя и докрутить винты М4 (4 шт) вместе с шайбой таким образом, чтоб его длина ("L") внутри монитора не была больше 10мм. Использование винта длиннее может привести к электрошоку или повреждению монитора вследствие столкновения винта с электрическими компонентами внутри корпуса монитора.

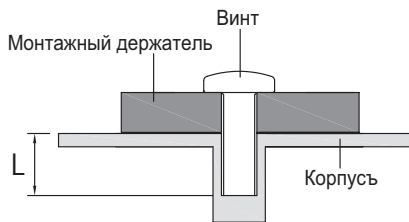

[ОРИЕНТАЦИЯ ЭКРАНА]

Этот монитор можно использовать только в Пейзаж ориентации. Не поворачивайте и не используйте монитор в какой-либо другой ориентации, кроме Пейзаж.

Правильно

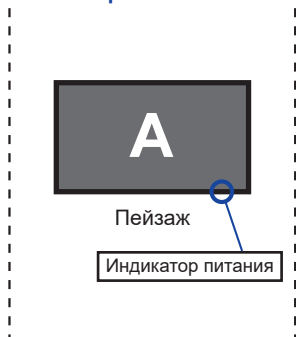

Неправильно

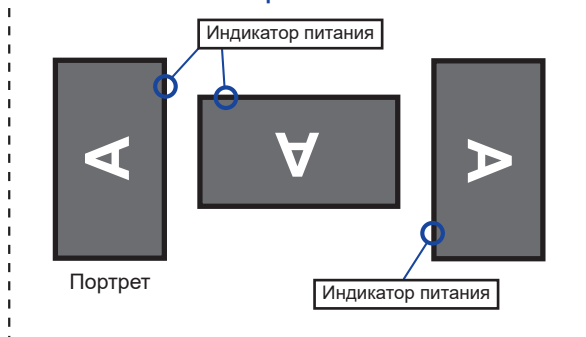

УСТАНОВКА И СНЯТИЕ ПОДСТАВКИ

ПРЕДУПРЕЖДЕНИЕ

- Разместите монитор на ровной поверхности. Падение монитора может привести к его повреждению или травме.
- Не применяйте грубую силу. Это может привести к повреждению монитора.
- Перед снятием или установкой подставки отключите монитор во избежание поражения электротоком и повреждения монитора.

<Установка>

- ① Постелите на стол мягкую ткань, чтобы не поцарапать монитор. Положите монитор настольной стороной вниз.
- ② Установите Основание стойки как показано на рисунке ниже.
- ③ Затяните пальцевый винт, чтобы закрепить Основание стойки на мониторе.

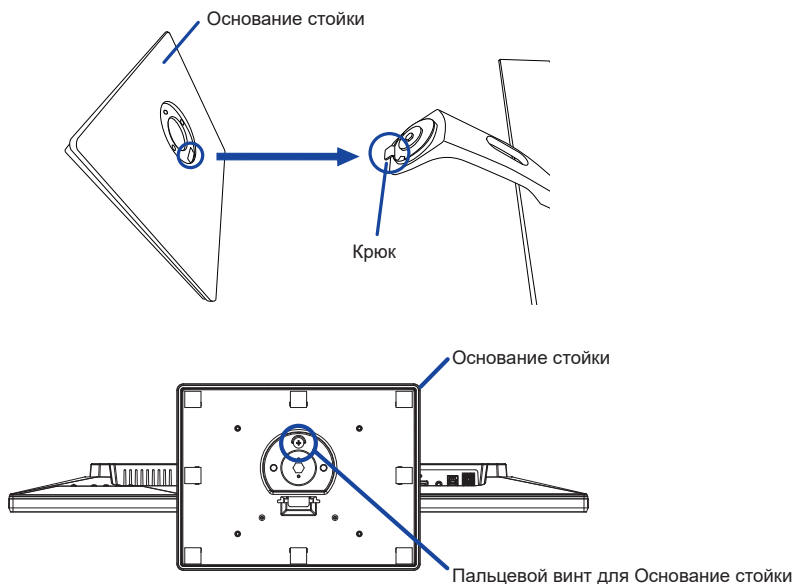

<Снятие>

- ① Постелите на стол мягкую ткань, чтобы не поцарапать монитор. Положите монитор настольной стороной вниз.
- ② Ослабьте пальцевый винт, чтобы снять Основание стойки с монитора.

ОРГАНЫ УПРАВЛЕНИЯ И РАЗЪЕМЫ

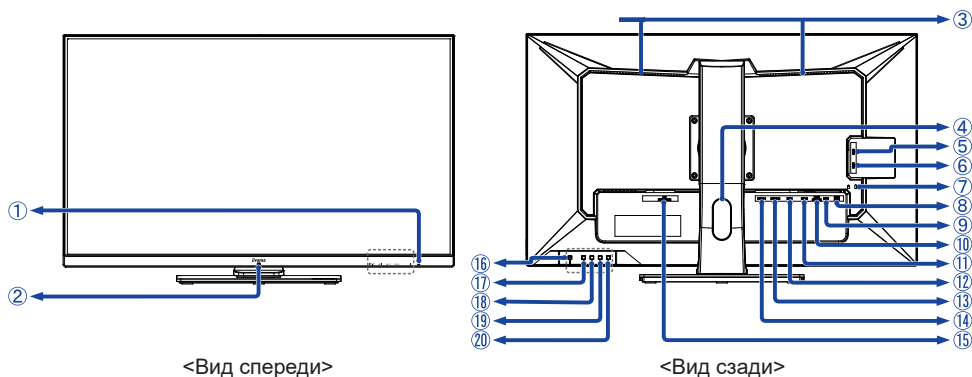

- ① Индикатор питания

ПРИМЕЧАНИЕ Голубой: Нормальный режим работы
Оранжевый: Режим ожидания

- ② Датчик пульта управления

- ③ Динамики

- ④ Отверстие для кабелей

- ⑤ Разъем USB-DOWN (USB3,2 Gen 1: 5 Гбит/с, 5 В, 900 мА)

- ⑥ Разъем USB-DOWN (USB3,2 Gen 1: 5 Гбит/с, 5 В, 900 мА)

- ⑦ Гнездо замка безопасности

ПРИМЕЧАНИЕ В гнездо замка безопасности можно вставить защитный тросик, чтобы никто не мог унести монитор без вашего разрешения.

- ⑧ Разъемы USB-DOWN (USB3,2 Gen 1: 5 Гбит/с, 5 В, 900 мА)

- ⑨ Разъем USB-UP (USB)

- ⑩ Разъем для наушников (EAR PHONE)

- ⑪ Разъем DisplayPort (DP-2)

- ⑫ Разъем DisplayPort (DP-1)

- ⑬ Разъем HDMI (HDMI-2)

- ⑭ Разъем HDMI (HDMI-1)

- ⑮ Разъем источника питания пер. тока (~ : Переменный ток) (AC POWER IN)

- ⑯ Кнопка питания (⏻)

- ⑰ Кнопка Меню (MENU)

- ⑱ Кнопка Правая / Громкость (▶ / 🔊) *

- ⑲ Кнопка Левая / i-Style Mode (◀ / i) *

- ⑳ Кнопка Источник / Выход (INPUT/EXIT) *

* Вы можете пропустить страницы Меню и сразу же отобразить экран настроек параметров или шкалу настройки.

ФУНКЦИИ ПУЛЬТА ДИСТАНЦИОННОГО УПРАВЛЕНИЯ

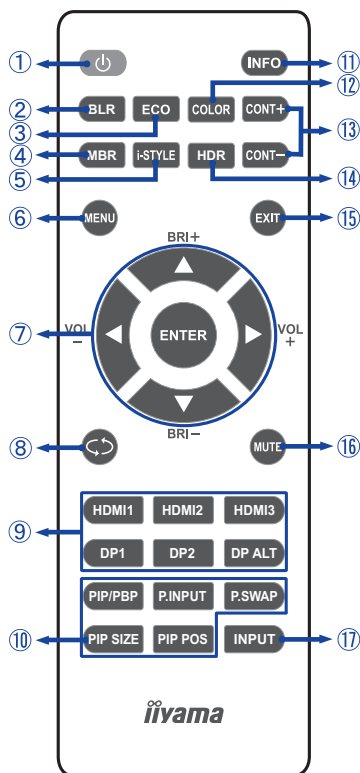

1		Включает и выключает монитор.
2	BLR	Отобразить Blue Light Reducer меню.
3	ECO	Отобразить Режим EKO меню.
4	MBR	Отобразить MBR меню.
5	i-STYLE	Отобразить i-Style Mode меню.
6	MENU	Включает экранное меню. Когда система меню уже открыта нажать этой кнопки поможет перейти к предыдущему сабменю.
7		Навигация по настройкам. ▲: Кнопка Наверх ▼: Кнопка Вниз ◀: Кнопка - ▶: Кнопка + ▲ (BRI+): Увеличить яркость. ▼ (BRI-): Уменьшить яркость. ◀ (VOL-): Увеличение громкости звука. ▶ (VOL+): Уменьшение громкости звука.
	ENTER	Кнопка Выбора
8		Вернуться в предыдущее меню или закрыть экранное меню.
9	Input source	Когда Меню не отображается на экране, выполняют функцию клавиш выбора источника сигнала. HDMI3 и DP ALT недоступны для данной модели монитора.
10	PIP/PbP	Не доступны для данной модели.
11	INFO	Показывает информацию о входе и разрешении.
12	COLOR	Отобразить Color select меню.
13	CONT + CONT -	CONT + : Увеличить контрастность. CONT - : Уменьшить контрастность.
14	HDR	Отобразить HDR меню.
15	EXIT	Немедленно закройте экранное меню.
16	MUTE	Когда меню не отображается на экране, клавиша выполняет функцию отключения звука.
17	INPUT	Отобразить Выбор Входа меню.

УСТАНОВКА ПУЛЬТА ДИСТАНЦИОННОГО УПРАВЛЕНИЯ

Для использования пульта управления, вставьте две батареи.

ПРЕДУПРЕЖДЕНИЕ

Всегда используйте для пульта батареи, указанные в руководстве. Не устанавливайте вместе старые и новые батареи. При установке батареи, убедитесь, что полярность соблюдена ("+" и "-" на батарейке). Немедленно извлеките разряженные батарейки, чтобы предотвратить протечку и попадание жидкости в батарейный отсек. Испорченные батареи или электролиты, которые в них находятся могут вызвать пятна, возгорание или привести к травме.

- ① Снимите крышку батарейного отсека с пульта в направлении, указанном стрелкой.

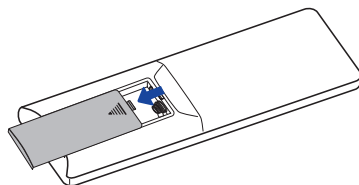

- ② Вставьте две новые батареи AAA, соблюдая полярность (+ и -), как указано на пульте дистанционного управления. Батарея x 2

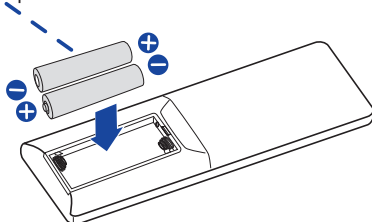

- ③ Установите крышку батарейного отсека пульта на место.

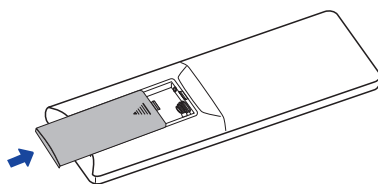

ИНФО

- При извлечении батарей следуйте приведенным выше инструкциям.
- Поменяйте батареи в пульте управления на новые когда пульт не работает близко при мониторе. Используйте исключительно сухие батарейки AAA. В случае использования батареи неправильного типа существует опасность взрыва.
- Используйте пульт управления держа его напротив датчика пульта управления монитора.
- Пульты дистанционного управления других производителей не будут работать с этим монитором. Используйте ТОЛЬКО предоставленный в комплекте пульт дистанционного управления.
- Испорченные батареи необходимо сдать в соответствующий приемный пункт по переработке электрического и электронного оборудования.
- Батареи не должны подвергаться чрезмерному нагреву, например, солнечному свету, пожару или тому подобному.
- Если вы не собираетесь использовать пульт дистанционного управления в течение длительного времени, извлеките батареи.

ОСНОВНАЯ ОПЕРАЦИЯ

■ Включите дисплей

Монитор включен и индикатор питания горит голубой при нажатии кнопки питания на мониторе или на пульте дистанционного управления. Монитор выключен и индикатор питания становится оранжевым, когда вы нажимаете кнопку питания на мониторе или на пульте дистанционного управления. Нажмите еще раз, чтобы включить монитор.

ИНФО

Даже, когда задействован режим ожидания или когда дисплей был отключен с кнопка питания, он продолжает потреблять незначительное количество электроэнергии. Чтобы избежать ненужного расхода электричества, отсоединяйте кабель питания от источника питания, когда дисплей не используется в течение длительного периода времени, например, ночью.

[Монитора]

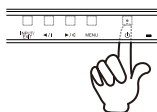

[Дистанционного управления]

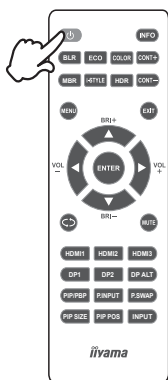

■ Отображение меню настроек

Страница меню появляется на экране, когда вы нажимаете кнопку MENU на мониторе или на пульте дистанционного управления.

Страница меню исчезает, когда вы нажимаете кнопку EXIT на мониторе или на пульте дистанционного управления.

[Монитора]

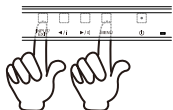

[Дистанционного управления]

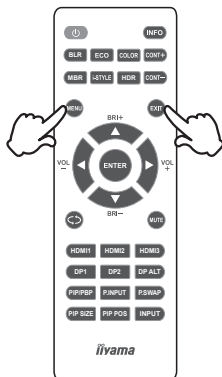

■ Перемещение курсора по вертикали

Выберите настройку, нажав на кнопки ◀ / ▶ на мониторе или на кнопки ▲ / ▼ на пульте дистанционного управления когда страница меню отображается на экране.

[Монитора]

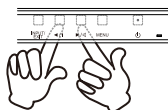

[Дистанционного управления]

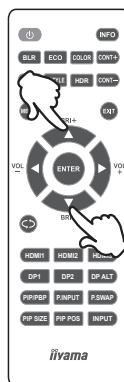

■ Перемещение меню настроек

Завершите настройку нажатием кнопки ◀ / ▶ на мониторе или на пульте дистанционного управления в момент пока меню отображается на экране.

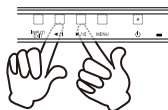

[Монитора]



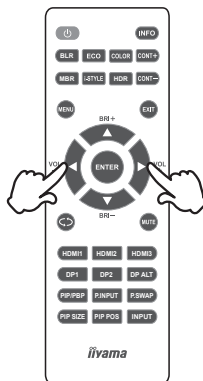

[Дистанционного управления]



■ Настройка громкости

Для монитора: сначала нажмите кнопку , когда страница меню не отображается на экране, а затем нажмите кнопки  / , чтобы отрегулировать громкость звука.

Для пульта дистанционного управления: нажмите кнопки  /  (VOL- / VOL+), когда страница меню не отображается на экране, чтобы отрегулировать громкость звука.

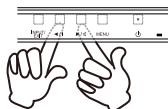

[Монитора]

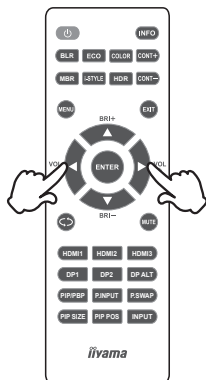

[Дистанционного управления]



■ Переключение между источниками сигнала

Для монитора: сначала нажмите кнопку INPUT, когда страница меню не отображается на экране, а затем нажмите кнопки  /  для переключения входного сигнала.

Для пульта дистанционного управления: это активируется при последовательном нажатии кнопки INPUT. Даже вы можете переключаться, нажимая кнопки HDMI1/HDMI2/DP1/DP2 на пульте дистанционного управления.

[Монитора]

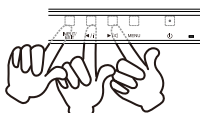

[Дистанционного управления]

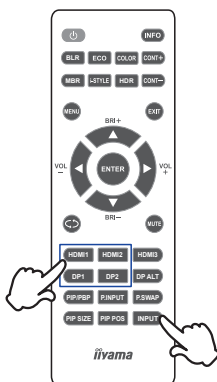

ПОДКЛЮЧЕНИЕ МОНИТОРА

- 1 Убедитесь в том, что выключены и компьютер, и монитор.
- 2 Подключите компьютер к монитору с помощью сигнального кабеля.
- 3 Соедините монитор с компьютером при помощи кабеля USB.
- 4 Подключите Кабель питания к монитору, затем сетевой кабель в блоку питания а затем к источнику питания.
- 5 Включите монитор и компьютер.

ПРИМЕЧАНИЕ

- Пожалуйста, подтвердите, что распределительная система в здании будет обеспечивать наличие автоматического выключателя на 120/240 В, 20 А (максимум).
- Типы сигнальных кабелей, используемых для подключения компьютера к монитору, могут быть разными в зависимости от компьютера. Неправильное подключение может вызвать серьезное повреждение как монитора, так и компьютера. Прилагаемый к монитору кабель имеет стандартный разъем. Если потребуется кабель особого типа, то обратитесь к продавцу или в региональное представительство iiyama.
- Подключаемое оборудование класса I Тип А должно быть подключено к защитному заземлению.
- Розетка должна быть установлена рядом с оборудованием и быть легкодоступной.
- Чрезмерное звуковое давление от наушников может привести к повреждению или потере слуха.

[Пример подключения]

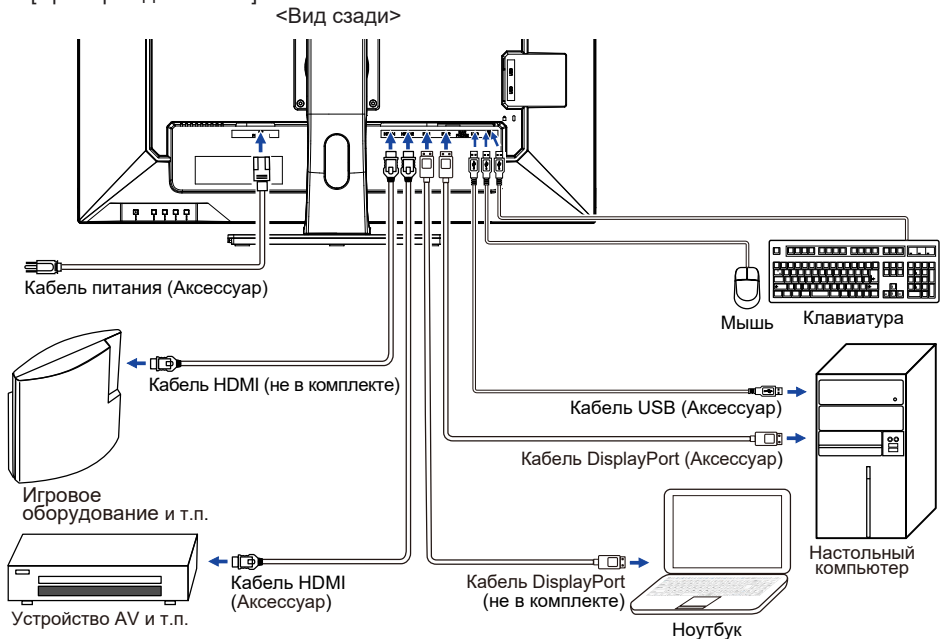

[Держатель кабелей]

Проложите кабели через Отверстие для кабелей чтобы распределить их.

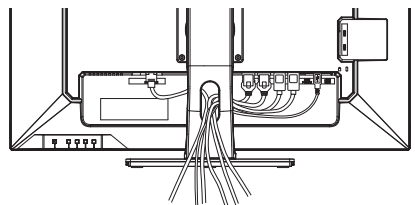

УСТАНОВКА КОМПЬЮТЕРА

■ Синхронизация сигнала

На стр. 31 раздела ПОДДЕРЖИВАЕМЫЕ РЕЖИМЫ СИНХРОНИЗАЦИИ вы найдете список значений синхронизации сигнала.

НАСТРОЙКА УГЛОВ ОБЗОРА И ВЫСОТЫ МОНИТОРА

- Для оптимального восприятия изображения рекомендуется смотреть на весь экран монитора.
- Придерживайте стойку таким образом, чтобы монитор не упал при изменении высоты и угла наклона.
- У вас есть возможность регулировать высоту монитора до 120 мм, угол наклонения до 45° по горизонтали и до 22° назад и 3° вперед.

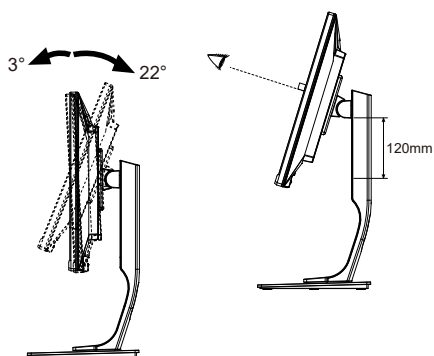

ПРИМЕЧАНИЕ

- Не прикасайтесь к ЖК-экрану при изменении угла или высоты наклона монитора. Это может вызвать его повреждение.
- При изменении угла или высоты наклона монитора не оставляйте отпечатков пальцев на ЖК-экране.
- Повреждение рук или пальцев может возникнуть если достаточное внимание не было уделено при установке высоты монитора.

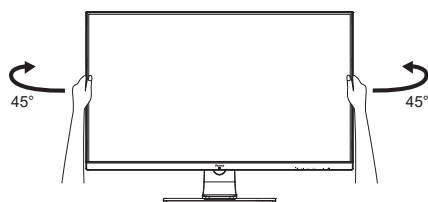

РАБОТА С МОНИТОРОМ

Значения параметров для получения наилучшего изображения ЖК-монитора компании iiyama были установлены на заводе; они указаны на стр. 31 в разделе ПОДДЕРЖИВАЕМЫЕ РЕЖИМЫ СИНХРОНИЗАЦИИ. Вы также можете откорректировать изображение, следуя указанным ниже процедурам.

- 1 Нажмите кнопку MENU, чтобы на дисплее появилось Экранное меню (ЭМ). Здесь есть несколько дополнительных страниц, которые перелистываются с помощью кнопок ◀ / ▶.



- 2 Выберите страницу меню, которая содержит интересующую вас пиктограмму настройки. Нажмите кнопку MENU. Затем с помощью кнопок ◀ / ▶ выделите требуемую пиктограмму настройки.
- 3 Заново нажмите кнопку MENU. Используйте кнопки ◀ / ▶ для выполнения соответствующих настроек и установок.
- 4 Нажмите кнопку EXIT для выхода с меню и все введенные вами настройки будут автоматически записаны.

Например, для подстройки вертикального положения экрана выберите в меню Настройка меню и нажмите кнопку MENU. Затем выберите Гориз. Положение Меню с помощью кнопок ◀ / ▶ и нажмите кнопку MENU. Для изменения установок вертикального положения OSD используйте кнопки ◀ / ▶. При настройке должно изменяться вертикальное положение OSD.



Нажатие кнопки EXIT вконец работы запишет все введенные вами изменения.

ПРИМЕЧАНИЕ

- После окончания работы с настройками Экранного меню оно само закроется через некоторое время (длительность определяется функцией Вр. отобр. Меню). Для немедленного выхода из ЭМ используйте кнопку EXIT.
- При исчезновении Экранного меню любые изменения автоматически сохраняются в памяти. Во время работы с меню следует избегать отключения питания.

СОДЕРЖАНИЕ МЕНЮ НАСТРОЕК



Изобраз.
Picture

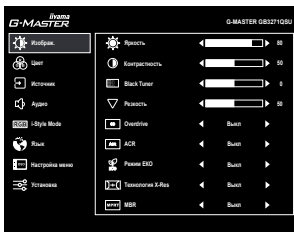

Пункт настройки	Проблема / Опция	Используемые кнопки
Яркость *1,2,3 Brightness	Слишком бледное Слишком интенсивное	
Контрастность *1,2 Contrast	Слишком темное Слишком яркое	
Black Tuner *1,2 Black Tuner	Регулируется в пределах от -5 до +5 Возможность настройки оттенков черного цвета	
Резкость Sharpness	Качество изображения можно изменять в интервале от 0 до 100 (от размытого до резкого). Нажимайте кнопку , чтобы изменять резкость изображения в порядке возрастания номеров. Нажимайте кнопку , чтобы изменять резкость изображения в порядке уменьшения номеров. Отрегулируйте качество изображения с разрешением менее 2560 × 1440.	
Overdrive *1,2 Overdrive	Выкл / 1 / 2 / 3 / 4 / 5 Это повысит уровень градации серого ЖК-панели. Высший уровень приведет к включению быстреего времени отклика.	
ACR *1,2 Adv. Contrast	Вкл	Увеличенная контрастность
	Выкл	Обычная контрастность
Режим ЕКО *1,2 ECO Mode	Выкл	Обычно
	1	Фон или подсветка минимализован.
	2	Фон или подсветка на уровне ниже 1.
Технология X-Res *1,2 X-Res Technology	3	Фон или подсветка на уровне ниже 2.
	Выкл	Обычно
	Легко	Улучшить качество краев изображения.
	Средне	Качество краев изображения лучше чем Легко.
МБР *1,2,4 MBR	Сильно	Качество краев изображения лучше чем Средне.
	Выкл / 1 / 2 / 3 / 4 / 5 / 6 / 7 / 8	Это улучшит время отклика для движущегося изображения на ЖК-панели.

- *1 Когда активен «HDR» (➔ Установка), все элементы, кроме контрастности, недоступны.
- *2 Регулировка яркости при работе монитора в темной комнате, если экран кажется слишком ярким.
- *3 Доступность каждого предмета зависит от того, какой предмет активирован. См. Стр. 26 Матрица корреляции функций для более подробной информации.
- *4 Доступно только при частоте обновления выше 75 Гц.
Недоступно, если активен «AMD FreeSync Premium» (➔ Установка).



Цвет *1,2
Color

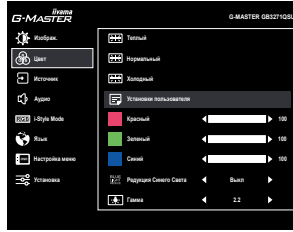

Пункт настройки	Проблема / Опция	Используемые кнопки
Теплый Warm	Теплый цвет	
Нормальный Normal	Нормальный цвет	
Холодный Cool	Холодный цвет	
Установки пользователя User Color	Красный	Слишком слабый
	Зеленый	Слишком сильный
	Синий	
Редукция Синего Света Blue Light Reducer	Выкл	Типовое
	1	Синий свет уменьшается.
	2	Синий свет слабее чем в 1.
Гамма Gamma	3	Синий свет слабее чем в 2.
		Возможность настроек Гамма. 1.8 / 2.2 / 2.6

*1 Когда активен «HDR» (➔ Установка), все элементы, кроме Гамма, недоступны.

*2 Доступность каждого предмета зависит от того, какой предмет активирован. См. Стр. 26
Матрица корреляции функций для более подробной информации.



Источник Input Select

Direct

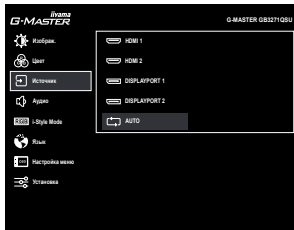

Пункт настройки

Опция

Источник
Input Select

HDMI1	Выбор входа HDMI1.
HDMI2	Выбор входа HDMI2.
DisplayPort1	Выбор входа DisplayPort1.
DisplayPort2	Выбор входа DisplayPort2.
AUTO	Автоматический поиск и выбор источника сигнала.

ПРИМЕЧАНИЕ Функция «AUTO» позволяет автоматически выбирать доступные источники входного сигнала.

Источник входного сигнала от компьютера в режиме управления электроэнергией не может быть выбран.

Если вы вручную выберете один из источников входного сигнала, другой источник не будет выбран автоматически.

Direct

Вы можете пропустить страницы Меню и сразу отобразить экран настроек параметров, используя следующие операции с кнопками.



- Источник: Нажмите кнопку INPUT когда меню не отображается на экране.





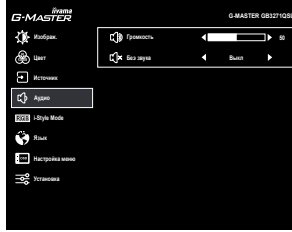

Аудио Audio



Пункт настройки	Проблема / Опция	Используемые кнопки
Громкость Volume	Слишком тихо Слишком громко	   
Без звука Mute	Вкл	Восстановление звука с прежним уровнем громкости.
	Выкл	Временное отключение звука.

Direct

Вы можете пропустить страницы Меню и сразу отобразить шкалу настройки или экран настроек параметров, используя следующие операции с кнопками.

- Громкость: Нажмите кнопку  когда меню не отображается на экране.
- Без звука: Нажмите и придержите в течении 2 секунд кнопку  если Меню не отображается на экране.

Отключение звука и включение звука включаются с помощью вышеуказанной кнопки.

RGB i-Style Mode i-Style Mode

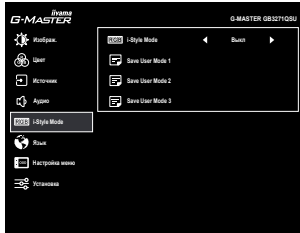

Пункт настройки	Опция	
i-Style Mode ^{*1,2} i-Style Mode Direct	Выкл	Индикатор питания выключен.
	Стандарт	Для обычного окружения windows или настроек по умолчанию
	Спорт	Для спортивные игры окружения
	FPS	Для FPS игры окружения
	Стратегия	Для стратегические игры окружения
	Текст	Для редактирования и чтения текста в условиях обработки текста
	User Mode 1	Применить пользовательские настройки.
	User Mode 2	Применить пользовательские настройки.
User Mode 3	Применить пользовательские настройки.	
Save User Mode 1 / 2 / 3 Save User Mode 1 / 2 / 3	Сохранить настройки изображения.	
ПРИМЕЧАНИЕ	Монитор позволяет сохранять пользовательские настройки. Среди настроек, которые могут быть сохранены: Яркость, Контрастность, Black Tuner, Резкость, Overdrive, ACR, Режим ЕКО, Цвет, Громкость, Без звука, i-Style Mode	

*1 Недоступно, если активен «HDR» (➡ Установка).

*2 Доступность каждого предмета зависит от того, какой предмет активирован. См. Стр. 26 Матрица корреляции функций для более подробной информации.

Direct

Вы можете пропустить страницы Меню и сразу отобразить экран настроек параметров, используя следующие операции с кнопками.

- i-Style Mode: Нажмите кнопку **i** когда меню не отображается на экране.



Язык Language

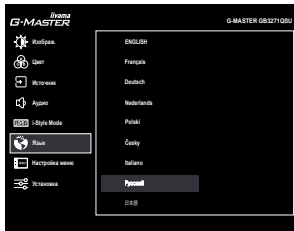





Пункт настройки	Опция			
Язык Language	English	Английский	Česky	Чешский
	Français	Французский	Italiano	Итальянский
	Deutsch	Немецкий	Русский	Русский
	Nederlands	Голландский	日本語	Японский
	Polski	Заполнённость		

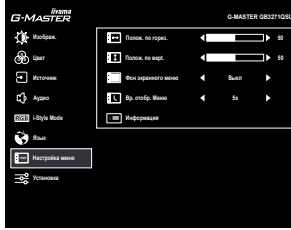

Настройка меню OSD Settings



Пункт настройки	Проблема / Опция	Используемые кнопки
<p>Полож. по horiz. OSD H. Position</p>	<p>ЭМ сильно налево ЭМ сильно направо</p>	
<p>Полож. по верт. OSD V. Position</p>	<p>ЭМ слишком высоко ЭМ слишком низко</p>	
<p>Фон экранного меню OSD Background</p>	<p>Выкл / 1 / 2 / 3 / 4 Измените прозрачность фона экранного меню. Чем выше уровень, тем выше прозрачность.</p>	
<p>Вр. отобр. Меню OSD Time Out</p>	<p>Можно установить время отображения ЭМ. 5 / 10 / 30 / 60 секунд</p>	
<p>Информация Information</p>	<p>Информацию о актуально выбранном входа найдете в информации о графическом адаптере вашего компьютера. <Пример></p> 	<div data-bbox="650 823 818 858" style="background-color: #0056b3; color: white; padding: 5px; font-weight: bold;">ПРИМЕЧАНИЕ</div> <p data-bbox="650 868 1031 943">Прочитайте в руководстве графического адаптера об изменении разрешения и обновления.</p>

Установка Setup Menu



Пункт настройки	Опция	
Настройки режима видео *1 Video Mode Adjust	Полный экран	Полноэкранный режим
	Формат *2	Расширение формата образа
	Dot By Dot *2	Вывести изображение в исходном формате и разрешении.
	17 inch	Вывод изображения в формате 17-дюймового экрана (5:4)
	19 inch	Вывод изображения в формате 19-дюймового экрана (5:4)
	19.5 inch	Вывод изображения в формате 19,5-дюймового экрана (16:9)
	21.5 inch	Вывод изображения в формате 21,5-дюймового экрана (16:9)
	23 inch	Вывод изображения в формате 23-дюймового экрана (16:9)
	24 inch	Вывод изображения в формате 24-дюймового экрана (16:9)
27 inch	Вывод изображения в формате 27-дюймового экрана (16:9)	
HDMI RGB Range *3 HDMI RGB Range	Full Range	Полный цветовой охват видеосигнала
	Limited Range	Ограниченный цветовой охват видеосигнала
Direct drive *1 Direct Drive	Вкл	Уменьшает задержки при отображении видеосигнала.
	Выкл	Типовое
ПРИМЕЧАНИЕ Изменение разрешения, частоты обновления или изменения OFF/ON могут отключить функцию Direct Drive.		
AMD FreeSync Premium *1 AMD FreeSync Premium	Вкл	Включить Freesync.
	Выкл	Простр. Freesync выключен.
HDR *1,4 HDR	Вкл	Для сигнала HDR (большой динамический диапазон)
	Выкл	Для нормального сигнала
Запуск логотипа Opening Logo	Вкл	Логотип G-MASTER отображается когда монитор включен.
	Выкл	Логотип G-MASTER не отображается когда монитор включен.
LED LED	Вкл	Индикатор питания включен.
	Выкл	Индикатор питания выключен.
ПРИМЕЧАНИЕ Если Вас раздражает свечение индикатора питания, Вы можете его выключить.		
Сброс Memory Recall	Да	Восстановление заводских настроек.
	Нет	Вернуться в МЕНЮ.

*1 Недоступно, если активен любой из следующих элементов, кроме самого себя; Direct drive, AMD FreeSync Premium или HDR.

*2 Отключено при разрешении 2560 × 1440.

*3 Доступно только для входа HDMI.

*4 Недоступно, если активен «MBR» (➡ изображ.).

● Блокировка

<Экранное меню (OSD)>

1. Чтобы вызвать экранное меню, нажмите и удерживайте в течение 10 секунд кнопки MENU и ►. Если Вы попытаетесь вызвать экранное меню нажатием на любую из кнопки, на экране появится сообщение «блокировка OSD».
2. Чтобы отключить блокировку экранного меню, нажмите и удерживайте в течение 10 секунд кнопки MENU и ►.

<Выключатель питания>

1. Чтобы заблокировать кнопку выключения питания, нажмите и удерживайте в течение 10 секунд кнопки MENU и ◀. При действующей блокировке монитор не может быть выключен нажатием на кнопку питания. При нажатии на кнопку выключения на экране появится сообщение "Выключатель заблокирован".
2. Чтобы отключить блокировку экранного меню, нажмите и удерживайте в течение 10 секунд кнопки MENU и ◀.

■ Матрица корреляции функций

Предмет для выбора Предмет активирован	Изображ.							Цвет			i-Style Mode Стандарт / Спорт / FPS / Стратегия / Текст	
	Яркость	Контрастность	Black Tuner	Overdrive	ACR	Режим ЭКО	Технология X-Res	MBR	Теплый / Нормальный / Холодный / Установки пользователя	Редукция Синего Света		Гамма
ACR	-	✓	✓	✓	✓	-	✓	-	✓	-	✓	✓
Режим ЭКО	-	✓	✓	✓	-	-	✓	✓	✓	-	✓	✓
MBR	-	✓	-	-	-	-	✓	✓	✓	-	✓	✓
Редукция Синего Света	-	✓	✓	✓	-	-	✓	-	-	-	✓	-
i-Style Mode Стандарт / Спорт / FPS / Стратегия / Текст	-	-	-	-	-	-	✓	-	-	✓	✓	✓
	✓	✓	✓	✓	✓	✓	✓	✓	✓	✓	✓	✓

✓ : Доступный

- : Недоступный

ФУНКЦИЯ ОЖИДАНИЯ

Функция ожидания данного изделия соответствует всем требованиям ожидания VESA DPMS. Когда ваш компьютер не используется, монитор автоматически снижает расход энергии, необходимой для его функционирования.

Чтобы использовать эту возможность, монитор должен быть подключен к компьютеру, совместимому с VESA DPMS. Режим функция ожидания описан ниже. Необходимые настройки, включая установки таймера, должны производиться на компьютере. Информацию по конфигурированию этих настроек можно почерпнуть из руководства к вашей операционной системе.

■ Режим ожидания

При исчезновении поступающих от компьютера видеосигнал разверток, монитор входит в режим ожидания, при котором потребление электроэнергии уменьшается до уровня менее 0,5 Вт*. Экран темнеет, индикатор подачи питания начинает светиться оранжевым цветом. Возврат из режима ожидания происходит через несколько секунд после нажатия любой клавиши на клавиатуре или движения мышью.

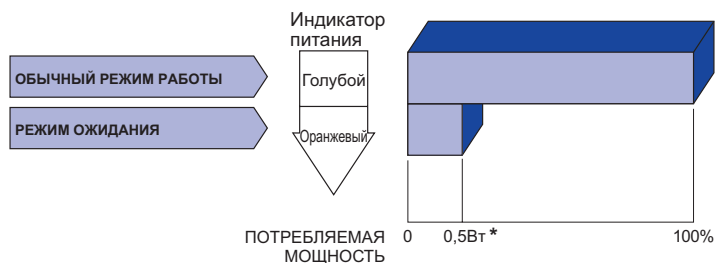

* Периферийные устройства USB / устройства Аудио не подключены.

ПРИМЕЧАНИЕ

Даже находясь в режиме ожидания, монитор потребляет энергию. Во избежание бесполезного расходования энергии отключайте монитор, нажимая на клавишу питания каждый раз, когда монитор подолгу не используется, например, ночью и по выходным.

УСТРАНЕНИЕ НЕИСПРАВНОСТЕЙ

Если монитор не работает надлежащим образом, возможно, проблему удастся решить, выполнив описанные ниже действия.

Выполните настройки, описанные в разделе РАБОТА С МОНИТОРОМ, в зависимости от возникшей проблемы. Если монитор не показывает изображение, перейдите к этапу 2.

Проверьте следующие пункты, если не удалось найти подходящую настройку в разделе РАБОТА С МОНИТОРОМ или если проблема не устранена.

Если у вас возникла проблема, которая не описана ниже, либо вы не можете устранить проблему, прекратите использование монитора и обратитесь за дальнейшей помощью к местному дилеру или в сервисный центр iiyama.

Проблема

Необходимо проверить

- | | |
|---|--|
| <p>① Отсутствует изображение.
(Индикатор питания не загорелся.)

(Индикатор питания голубой.)

(Индикатор питания оранжевый.)</p> | <ul style="list-style-type: none"><input type="checkbox"/> Питающий кабель плотно вставлен в гнездо.<input type="checkbox"/> Выключатель включен (ON).<input type="checkbox"/> Напряжение доходит до гнезда переменного тока. Проверьте на другом оборудовании.<input type="checkbox"/> Если активна программа хранитель экрана, нажмите на любую клавишу или подвигайте мышью.<input type="checkbox"/> Увеличьте значения параметра Contrast (Контраст) и/или Brightness (Яркость).<input type="checkbox"/> Компьютер включен.<input type="checkbox"/> Сигнальный кабель подсоединен надлежащим образом.<input type="checkbox"/> Синхронизация сигналов компьютера соответствует техническим характеристикам монитора.<input type="checkbox"/> Если монитор находится в режиме ожидания, коснитесь клавиатуры или мыши.<input type="checkbox"/> Компьютер включен.<input type="checkbox"/> Сигнальный кабель подсоединен надлежащим образом.<input type="checkbox"/> Синхронизация сигналов компьютера соответствует техническим характеристикам монитора. |
| <p>② Экран не синхронизирован.</p> | <ul style="list-style-type: none"><input type="checkbox"/> Сигнальный кабель подсоединен надлежащим образом.<input type="checkbox"/> Синхронизация сигналов компьютера соответствует техническим характеристикам монитора. |
| <p>③ Экран расположен не в центре.</p> | <ul style="list-style-type: none"><input type="checkbox"/> Синхронизация сигналов компьютера соответствует техническим характеристикам монитора. |
| <p>④ Экран слишком яркий или слишком темный.</p> | <ul style="list-style-type: none"><input type="checkbox"/> Уровень выходного видеосигнала компьютера соответствует техническим характеристикам монитора. |
| <p>⑤ Экран дрожит.</p> | <ul style="list-style-type: none"><input type="checkbox"/> Напряжение питания соответствует техническим характеристикам монитора.<input type="checkbox"/> Синхронизация сигналов компьютера соответствует техническим характеристикам монитора. |
| <p>⑥ Нет звука.</p> | <ul style="list-style-type: none"><input type="checkbox"/> Звуковое оборудование (компьютер и пр.) включено.<input type="checkbox"/> Параметр Volume (Громкость) прибавлен.<input type="checkbox"/> Параметр Mute (Откл. звук) имеет значение OFF (ОТКЛ.).<input type="checkbox"/> Уровень выходного аудиосигнала звукового оборудования соответствует техническим характеристикам монитора. |
| <p>⑦ Звук слишком громкий или слишком тихий.</p> | <ul style="list-style-type: none"><input type="checkbox"/> Уровень выходного аудиосигнала звукового оборудования соответствует техническим характеристикам монитора. |

ИНФОРМАЦИЯ ОБ УТИЛИЗАЦИИ

Для наилучшей защиты окружающей среды не выбрасывайте ваш монитор.

Посетите наш вебсайт www.iiyama.com для получения указаний об утилизации монитора.

ПРИЛОЖЕНИЕ

Допускаются изменения дизайна и характеристик.

СПЕЦИФИКАЦИИ : G-MASTER GB3271QSU-B1

Категория размера	32"	
ЖК-панели	Панель технология	IPS (In-Plane-Switching)
	Размер	Диагональ: 31,5" (80 см)
	Размер пикселя	0,272 мм (Ш) × 0,272 мм (В)
	Яркость	400 кд/м ² (типичная)
	Контрастность	1200 : 1 (типичная), Функция ACR доступна
	Угол обзора	Вправо/Влево : 89°, Вверх/Вниз: 89° (в каждую сторону типичная)
	MPRT	1 мс
Кол-во отображаемых цветов	16 777 216	
Частоты синхронизации	HDMI: Гориз: 30,0-222,0 кГц, Верт: 48-144 Гц DisplayPort: Гориз: 30,0-242,0 кГц, Верт: 48-165 Гц	
Нативное разрешение	2560 × 1440, 3,7 Мегапикселей	
Максимальное разрешение	HDMI: 2560 × 1440 144 Гц DisplayPort: 2560 × 1440 165 Гц	
Входной разъем	HDMI × 2, DisplayPort × 2	
Видеосигналы	HDMI, DisplayPort	
Стандарт USB	USB3,2 Gen 1 (5 Гбит/с, 5 В, 900 мА)	
Количество портов USB Форма порта	1 Upstream: Серия B 4 Downstream: Серия A	
Разъем для наушников	ø 3,5 мм mini jack (стерео)	
Динамики	3 Вт × 2 (стереодинамики)	
Максим. размеры экрана	698,1 мм W × 392,7 мм H / 27,5" W × 15,5" H	
Электропитание	100-240 В, 50/60 Гц , 1,2А	
Потребление энергии*	45 Вт станд., Режим ожидания: 0,5 Вт макс	
Габариты, масса	714,0 × 454,5 - 574,5 × 230,0 мм / 28,1 × 17,9 - 22,6 × 9,1" (W×H×D) 11,3 кг / 24,9 фунта	
Угол	Наклон: Вверх: 22 градусов, Вниз: 3 градусов Поворотный: Вправо / Влево по 45 градусов каждый	
Условия окружающей среды	При работе: Темп.: 5 до 35°C Влажность: 10 до 80% (без конденсата) При хранении: Темп.: -20 до 60°C Влажность: 10 до 85% (без конденсата)	
Сертификация	CE, UKCA, TÜV-Bauart, VCCI, PSE, EAC	

ПРИМЕЧАНИЕ * Периферийные устройства USB / устройства Аудио не подключены.

РАЗМЕРЫ

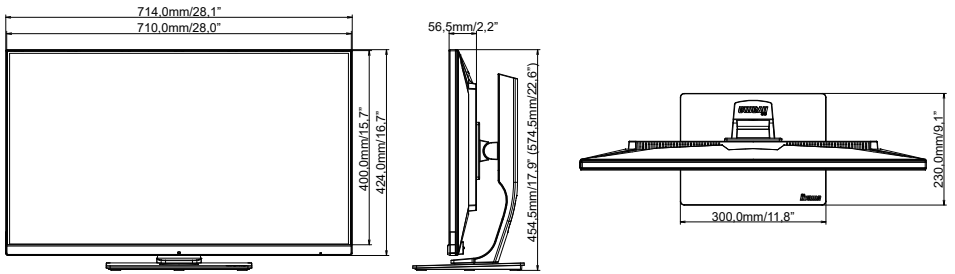

() : Максимальная область регулировки

ПОДДЕРЖ. РЕЖИМЫ СИНХРОНИЗАЦИИ

Видео режим	Горизонтальная частота	Вертикальная частота	Частота синхронизации
800 × 600	37,879 кГц	60,317 Гц	40,000 МГц
	46,875 кГц	75,000 Гц	49,500 МГц
1024 × 768	48,363 кГц	60,004 Гц	65,000 МГц
	60,023 кГц	75,029 Гц	78,750 МГц
1280 × 1024	63,981 кГц	60,020 Гц	108,000 МГц
	79,976 кГц	75,025 Гц	135,000 МГц
1920 × 1080	66,590 кГц	59,930 Гц	138,500 МГц
	88,787 кГц	59,951 Гц	241,500 МГц
2560 × 1440	111,788 кГц	74,925 Гц	295,120 МГц
	150,849 кГц	99,900 Гц	398,242 МГц
	182,817 кГц	119,880 Гц	482,637 МГц
	221,970 кГц	143,856 Гц	586,000 МГц
	241,890 кГц	165,000 Гц	650,200 МГц

ПРИМЕЧАНИЯ

* Доступно только для входов DisplayPort 1 и DisplayPort 2.