

UŽIVATELSKÝ MANUÁL

ProLite

LCD Monitor

ProLite XU2290HS
ProLite XUB2390HS
ProLite XU2390HS
ProLite XUB2790HS

Děkujeme moc za výběr iiyama LCD monitoru. Doporučujeme, abyste věnovali několik minut, před instalací zapnutím monitoru, k pečlivému pročtení komplexního návodu. Prosíme, mějte tuto příručku na bezpečném místě pro budoucí použití.

ČESKY

OZNAČENÍ CE PROHLÁŠENÍ O SHODĚ

Tento LCD monitor je v souladu s požadavky směrnice ES / EU 2014/30/EU "Směrnice EMC", 2014/35/EU "Směrnice pro nízké napětí", 2009/125/ES "ErP směrnice" a 2011/65/EU "RoHS směrnice".

Elektro-magnetická náchylnost byla zvolena na úrovni, která dává správnou funkci v obytných oblastech, podnikání a lehkých průmyslových areálech a malých podnicích, uvnitř i vně budov. Všechna místa pro provoz jsou charakterizována připojením k veřejné síti nízkého napětí napájení.

IYAMA CORPORATION: Wijkermeerstraat 8, 2131 HA Hoofddorp, The Netherlands

Model No. : PL2290/PL2390/PL2790



Doporučujeme recyklaci použitého výrobku. Obratě se prosím na svého prodejce nebo iiyama servisní středisko. Recyklační informace získané přes internet, pomocí adresy: <http://www.iiyama.com>

Můžete se připojit na webovou stránku různých zemí.

- Vyhrazujeme si právo měnit specifikace bez předchozího upozornění.
- Všechny obchodní známky použité v této uživatelské příručce jsou majetkem příslušných vlastníků.

OBSAH

PRO VAŠÍ BEZPEČNOST	1
BEZPEČNOSTNÍ OPATŘENÍ.....	1
SPECIÁLNÍ POZNÁMKY K LCD MONITORŮM	3
ZÁKAZNICKÝ SERVIS.....	3
ČIŠTĚNÍ	3
PŘED POUŽITÍM MONITORU.....	4
VLASTNOSTI.....	4
KONTROLA OBSAHU BALENÍ.....	4
INSTALACE.....	5
MONTÁŽ A ODSTRANĚNÍ ZÁKLADNY :	
ProLite XU2290HS / ProLite XU2390HS.....	7
MONTÁŽ A ODSTRANĚNÍ ZÁKLADNY : ProLite XUB2390HS...8	
MONTÁŽ A ODSTRANĚNÍ ZÁKLADNY : ProLite XUB2790HS...9	
OVLÁDACÍ PRVKY A KONEKTORY :	
ProLite XU2290HS / ProLite XU2390HS.....	10
OVLÁDACÍ PRVKY A KONEKTORY : ProLite XUB2390HS	11
OVLÁDACÍ PRVKY A KONEKTORY : ProLite XUB2790HS	12
PŘIPOJENÍ MONITORU : ProLite XU2290HS / ProLite XU2390HS ..	13
PŘIPOJENÍ MONITORU : ProLite XUB2390HS	14
PŘIPOJENÍ MONITORU : ProLite XUB2790HS	15
NASTAVENÍ POČÍTAČE	16
NASTAVENÍ POZOROVACÍCH ÚHLŮ :	
ProLite XU2290HS / ProLite XU2390HS.....	16
NASTAVENÍ VÝŠKY A POZOROVACÍHO ÚHLU :	
ProLite XUB2390HS / ProLite XUB2790HS.....	17
OVLÁDÁNÍ MONITORU.....	18
NASTAVENÍ OBSAHU MENU.....	19
ÚPRAVA OBRAZOVKY	25
POWER MANAGEMENT FUNKCE	28
ŘEŠENÍ PROBLÉMŮ.....	29
INFORMACE O RECYKLACI.....	30
PŘÍLOHA	31
SPECIFIKACE : ProLite XU2290HS	31
SPECIFIKACE : ProLite XUB2390HS	32
SPECIFICATIONS : ProLite XU2390HS	33
SPECIFIKACE : ProLite XUB2790HS	34
ROZMĚRY : ProLite XU2290HS	35
ROZMĚRY : ProLite XUB2390HS.....	35
ROZMĚRY : ProLite XU2390HS.....	35
ROZMĚRY : ProLite XUB2790HS.....	36
ODPOVÍDAJÍCÍ ČASOVÁNÍ	36

PRO VAŠÍ BEZPEČNOST

BEZPEČNOSTNÍ OPATŘENÍ

VAROVÁNÍ

PŘESTANTĚ POUŽÍVAT MONITOR V PŘÍPADĚ JAKÝCHKOLIV PROBLÉMŮ

Pokud si všimnete jakýchkoli abnormální jevů, jako je kouř, zvláštní zvuk nebo zplodiny, odpojte monitor a ihned se obraťte na svého prodejce nebo iiyama servisní středisko. Další použití může být nebezpečné a může způsobit požár nebo úraz elektrickým proudem.

NIKDY NEDEMOLUJTE KRYT DISPLEJE

Vysokonapěťové obvody uvnitř monitoru. Demontáž krytu se můžete vystavit nebezpečí požáru nebo úrazu elektrickým proudem.

NIKDY NEVKLÁDEJTE NĚJAKÉ PŘEDMĚTY DO MONITORU

Nepokládejte žádné pevné předměty nebo kapaliny, jako je voda do monitoru. V případě nehody, okamžitě monitor odpojte a obraťte se na svého prodejce nebo iiyama servisní středisko. Používání monitoru s jakýmkoliv předmětem uvnitř může způsobit požár, úraz elektrickým proudem nebo poškození.

UMÍSTĚTE MONITOR NA ROVNÝ A STABILNÍ POVRCH

Monitor může způsobit zranění, pokud spadne.

NEPOUŽÍVEJTE MONITOR V BLÍZKOSTI ZDROJE VODY

Nepoužívejte monitor, kde může být postříkán vodou či polit vodou. Může to způsobit požár nebo úraz elektrickým proudem.

POUŽÍVEJTE JEN PODPOROVANÝ NAPÁJECÍ ZDROJ

Ujistěte se, že monitor je používám pouze s určeným napájením. Použití nesprávného napětí může způsobit poruchu a může způsobit požár nebo úraz elektrickým proudem.

CHRAŇTE KABELY

Netahejte, neohýbejte napájecí a datový kabel. Nepokládejte na monitor nebo na kabely žádné jiné těžké předměty. V případě poškození, kabely mohou způsobit požár nebo úraz elektrickým proudem.

NEPŘÍZNIVÉ POVĚTRNOSTNÍ PODMÍNKY

Není vhodné používat monitor při těžké bouřce, může to způsobit poruchu. Také se doporučuje, abyste se nedotýkali zástrčky. Mohlo by dojít k úrazu elektrickým proudem.

UPOZORNĚNÍ

MÍSTO INSTALACE

Neinstalujte monitor, kde může dojít k náhlým změnám teploty, nebo ve vlhkém, prašném nebo zakouřeném prostředí, protože by mohlo dojít k požáru, úrazu elektrickým proudem nebo poškození. Měli byste se také vyhnout místům, kde slunce svítí přímo na monitoru.

NEUMISŤUJTE MONITOR DO NEBEZPEČNÝCH POZIC

Monitor se může převrhnout a způsobit zranění, pokud není vhodně umístěn. Dále se ujistěte, že nemáte na monitoru položené nějaké těžké předměty, a že všechny kabely jsou vedeny tak, že děti za ně nemohou tahat a způsobit si zranění.

DODRŽENÍ VENTILACE VZDUCHU

Ventilační otvory ochraňují monitor před přehřátím. Zakrytí otvorů může způsobit požár. Chcete-li zabezpečit dostatečnou cirkulaci vzduchu, umístěte monitor alespoň 10cm (nebo 4 palce) od všech stěn. Při demontáži naklápěcího stojanu může dojít k zakrytí ventilačních otvorů na zadní straně monitoru. Může dojít k přehřátí monitoru a to může způsobit požár nebo poškození. Při demontáži se ujistěte, že je zajištěno dostatečné větrání. Při ovládání monitoru na zádech, boku, vzhůru nohama nebo na koberci či jiném měkkém materiálu, může také dojít k poškození.

ODPOJTE KABELY PŘI MANIPULACI S MONITOREM

Když přesouváte monitor, vypněte síťový vypínač, odpojte monitor a ujistěte se, zda je signálový kabel odpojen. Pokud monitor neodpojíte, může dojít k požáru nebo úrazu elektrickým proudem.

ODPOJTE MONITOR ZE ZÁSUVKY

Pokud monitor nepoužíváte delší dobu, je doporučeno jej odpojit z elektrické sítě, aby se zabránilo nehodám.

DRŽTE ZÁSTRČKU PŘI ODPOJOVÁNÍ

Chcete-li odpojit napájecí kabel nebo signálový kabel, tahejte vždy za zástrčku. Nikdy netahejte za samotný kabel, může to způsobit požár nebo úraz elektrickým proudem.

NEDOTÝKEJTE SE ZÁSTRČKY MOKRÝMA RUKAMA

Při vytahování nebo zastrčení zástrčky mokřými rukama, může dojít k úrazu elektrickým proudem.

PŘI INSTALACI MONITORU NA VAŠEM POČÍTAČI

Ujistěte se, že počítač je dostatečně silný, aby unesl hmotnost monitoru, jinak může dojít k poškození počítače.

OPATRNĚ! CHRAŇTE SVÉ RUCE A PRSTY

- Dávejte pozor, abyste si neporanili prsty nebo ruce, když měníte výšku nebo úhel.
- Ke zranění může dojít, pokud nezabráníte kontaktu prstu a základny displeje, při nastavování výšky. (Jen pro výškově nastavitelné modely.)

POZNÁMKA PRO POUŽITÍ 24/7

Tento produkt není speciálně určen pro použití 24/7 ve všech prostředích.

OSTATNÍ

ERGONOMICKÉ DOPORUČENÍ

Chcete-li odstranit únavu očí, neprovozujte monitor proti jasnému pozadí nebo v tmavé místnosti. Pro optimální pohodlí při sledování by monitor měl být těsně pod úrovní očí a ve vzdálenosti 40 - 60 cm (16-24 palec) od vašich očí. Při používání monitoru delší dobu se doporučuje přestávka deset minut každou hodinu, protože dlouhodobý pohled na obrazovku může způsobit únavu očí.

SPECIÁLNÍ POZNÁMKY K LCD MONITORŮM

Následující symptomy jsou normální u LCD monitorů a neznámají problém.

- POZNÁMKA**
- Při prvním zapnutí LCD monitoru se nemusí obraz vejít na displej, protože typ počítače má nastavenou jinou pozici. V tomto případě nastavte pozici obrazu do správné polohy.
 - Můžete zjistit mírně nerovnoměrný jas na obrazovce v závislosti na pracovní ploše, kterou používáte.
 - Vzhledem k povaze LCD obrazovky, může přetrvat vjem původní obrazovky i po přepnutí obrazu, když je stejný obraz zobrazen hodiny. V tomto případě lze obrazovku obnovovat pomalu změnou obrazu nebo vypnutím na několik hodin.

ZÁKAZNICKÝ SERVIS

- POZNÁMKA**
- Máte-li vrátit přístroj do servisu a originální balení bylo zničeno, obraťte se prosím na svého prodejce nebo iiyama servisní středisko pro radu nebo náhradního balení.

ČIŠTĚNÍ

- VAROVÁNÍ**
- Pokud při čištění dostanou materiály nebo kapaliny, jako je voda, do monitoru, okamžitě odpojte napájecí kabel a obraťte se na svého prodejce nebo iiyama servisní středisko.

- UPOZORNĚNÍ**
- Z bezpečnostních důvodů vypněte hlavní vypínač a odpojte monitor před čištěním.

- POZNÁMKA**
- Pro ochranu LCD panelu, nepoškrábejte nebo neotírejte obrazovku tvrdými předměty.
 - Nikdy nepoužívejte některé z následujících silných rozpouštědel. Ty mohou poškodit kryt a LCD displej.

Ředidlo	Spreji
Benzín	Vosk
Abrazivní čistič	Kyselé nebo alkalické rozpouštědlo

- Dotýkáním se krytu produkty vyrobenými z pryže nebo plastu po delší dobu, může dojít k degeneraci nebo ztráty barvy na krytu.

KRYT MONITORU

Skvrny lze odstranit hadříkem lehce navlhčeným ve slabém saponátu. Poté otřete kryt jemným suchým hadříkem.

LCD OBRAZOVKA

Doporučuje se pravidelné čištění měkkým suchým hadříkem.

PŘED POUŽITÍM MONITORU

VLASTNOSTI

- ◆ Podporuje rozlišení až 1920 × 1080
- ◆ Vysoký kontrast 1000:1 (typický), Adv. Contrast funkce k dispozici / Jas 250cd/m² (typický) / Doba odezvy 4ms (šedá-šedá)
- ◆ Redukce modrého světla
- ◆ Digitální vyhlazování znaků
- ◆ Automatické nastavení
- ◆ 2 × 2W Stereo reproduktory
- ◆ Power Management (v souladu s VESA DPMS)
- ◆ Ergonomický design TCO certifikován : ProLite XUB2390HS / ProLite XU2390HS / ProLite XUB2790HS
- ◆ V souladu VESA Standard (100mm × 100mm)
- ◆ Klíčová dírka pro bezpečnostní zámek

KONTROLA OBSAHU BALENÍ

Následující doplňky jsou součástí balíku. Zkontrolujte, zda jsou uzavřeny s monitorem. Pokud něco chybí nebo jsou poškozeny, obraťte se na prodejce nebo na regionální iiyama kancelář.

- | | | |
|---|----------------------------------|---|
| ■ Napájecí kabel* ¹ | ■ DVI-D kabel | ■ Audio kabel |
| ■ Základna stojanu s maticí* ² | ■ Základna stojanu* ³ | ■ Šrouby pro Základna stojanu (3ks)* ³ |
| ■ Držák kabelů* ⁴ | ■ Bezpečnostní příručka | ■ Rychlý průvodce |

UPOZORNĚNÍ

*¹ Napájecí kabel uzavřený v 120V oblasti je 10A/125V. Pokud používáte napájení vyšší než toto, pak musí být použit napájecí kabel 10A / 250V. Nicméně, všechny garance a záruky jsou neplatné pro případné problémy nebo škody způsobené napájecím kabelem, který není součástí balení iiyama.

Při schváleném napájecím kabelem větší nebo rovno H05VVf, musí být použito 3G, 0,75mm².

*² Příslušenství pro ProLite XU2290HS / ProLite XUB2390HS / ProLite XU2390HS.

*³ Příslušenství pro ProLite XUB2790HS.

*⁴ Příslušenství pro ProLite XU2290HS / ProLite XU2390HS.

INSTALACE

- VAROVÁNÍ** ■ Před montáží tohoto monitoru se prosím ujistěte, že je zeď, strop nebo rameno plochy dostatečně silná na to, aby udržela potřebnou hmotnost obrazovky a přimontování.

[MONTÁŽ NA STĚNU]

- VAROVÁNÍ** ■ Při použití montáže na stěnu utáhněte šrouby M4 (4 kusy) s podložkou, jejíž "L" délka je 7mm pro upevnění monitoru. Použitím delšího šroubu by mohlo dojít k úrazu elektrickým proudem nebo k poškození, protože může dojít ke kontaktu s elektrickými součástkami uvnitř monitoru.

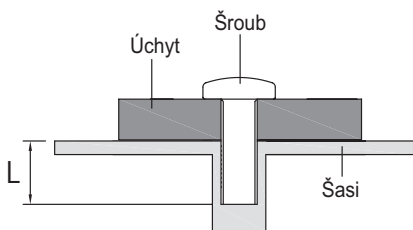

[OTÁČENÍ OBRAZOVKY]

- ProLite XU2290HS / ProLite XU2390HS

Je navrženo, aby bylo kompatibilní v režimu krajiny.

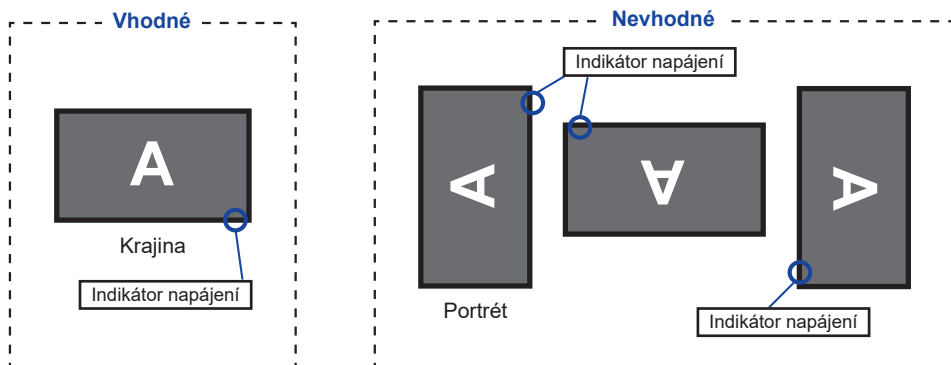

• ProLite XUB2390HS

Displej je navržen tak, aby byl kompatibilní v režimech na krajina i na portrét.

Grafická karta pro zobrazení na výšku bude potřebná pro otáčení obrazu na obrazovce.

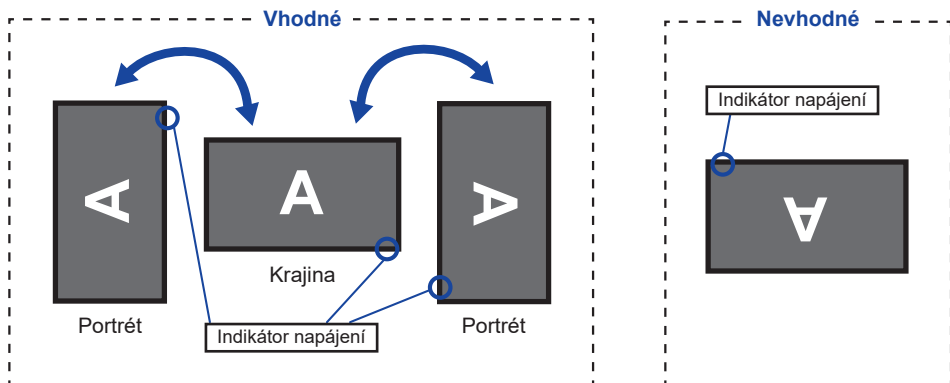

• ProLite XUB2790HS

Displej je navržen tak, aby byl kompatibilní v obou režimech na krajina a na portrét (ve směru hodinových ručiček).

Grafická karta pro zobrazení na výšku bude potřebná pro otáčení obrazu na obrazovce.

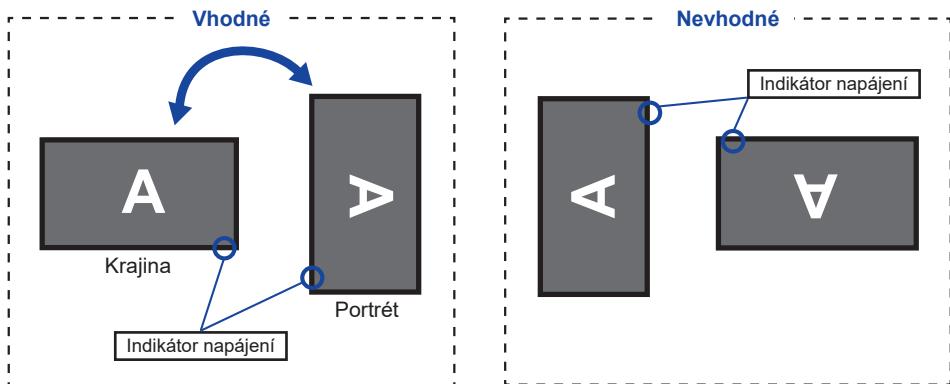

Se Stojanem:

POZNÁMKA

- Upravte základní výšku před rotací panelu.
- Pokus o natáčení panelu násilně bez nastavení výšky stojanu může způsobit poškození panelu nebo stojanu.

MONTÁŽ A ODSTRANĚNÍ ZÁKLADNY : ProLite XU2290HS / ProLite XU2390HS

UPOZORNĚNÍ

- Položte monitor na stabilní povrch. Monitor může způsobit zranění nebo škodu, pokud spadne.
- Nevystavujte monitor velkým tlakům. Mohlo by dojít k poškození.
- Před demontáží nebo instalací odpojte monitor, aby nedošlo k úrazu elektrickým proudem nebo poškození.

<Instalace>

- ① Dejte kus měkkého hadříku na stůl předem, aby se zabránilo poškrábání monitoru. Položte monitor na stůl přední stranou dolů.
- ② Nainstalujte Základni stojanu podle obrázku.
- ③ Použijte "křídlová matici" k zajištění základny stojanu monitoru.
- ④ Umístěte držák kabelů.

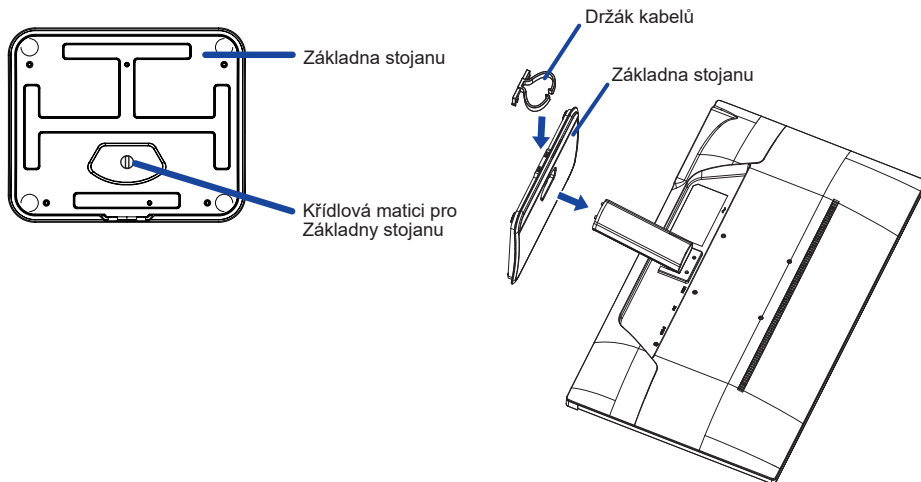

<Demontáž>

- ① Dejte kus měkkého hadříku na stůl předem, aby se zabránilo poškrábání monitoru. Položte monitor na stůl přední stranou dolů.
- ② Povolte "křídlová matici" a vyjměte základna stojanu z monitoru.

MONTÁŽ A ODSTRANĚNÍ ZÁKLADNY : ProLite XUB2390HS

UPOZORNĚNÍ

- Položte monitor na stabilní povrch. Monitor může způsobit zranění nebo škodu, pokud spadne.
- Nevystavujte monitor velkým tlakům. Mohlo by dojít k poškození.
- Před demontáží nebo instalací odpojte monitor, aby nedošlo k úrazu elektrickým proudem nebo poškození.

<Instalace>

- ① Dejte kus měkkého hadříku na stůl předem, aby se zabránilo poškrábání monitoru. Položte monitor na stůl přední stranou dolů.
- ② Nainstalujte Základní stojanu podle obrázku.
- ③ Utáhněte „křídlová matice“ k zajištění základny stojanu k monitoru.

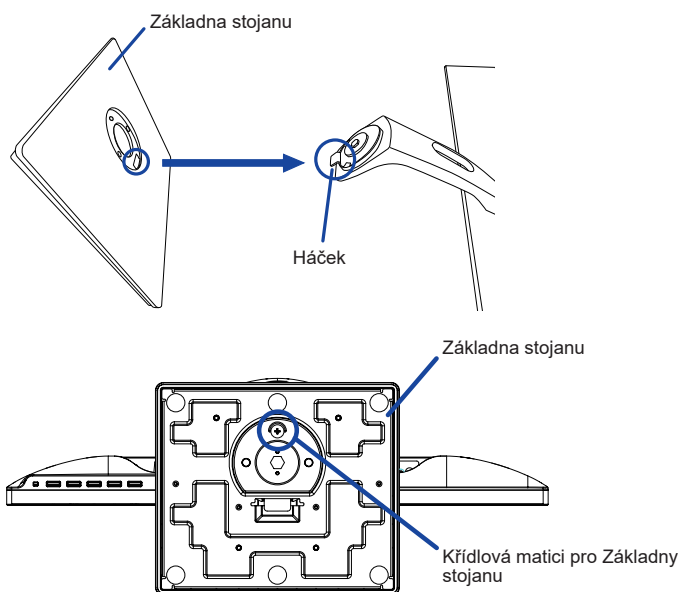

<Demontáž>

- ① Dejte kus měkkého hadříku na stůl předem, aby se zabránilo poškrábání monitoru. Položte monitor na stůl přední stranou dolů.
- ② Povolte „křídlová matice“ k vyjmutí Základny stojanu z monitoru.

MONTÁŽ A ODSTRANĚNÍ ZÁKLADNY : ProLite XUB2790HS

UPOZORNĚNÍ

- Položte monitor na stabilní povrch. Monitor může způsobit zranění nebo škodu, pokud spadne.
- Nevystavujte monitor velkým tlakům. Mohlo by dojít k poškození.
- Před demontáží nebo instalací odpojte monitor, aby nedošlo k úrazu elektrickým proudem nebo poškození.

<Instalace>

- ① Dejte kus měkkého hadříku na stůl předem, aby se zabránilo poškrábání monitoru. Položte monitor na stůl přední stranou dolů.
- ② Uchopte monitor a zatlačte do základny stojanu.
- ③ Použijte "křídlové matice" k zajištění základny stojanu monitoru.

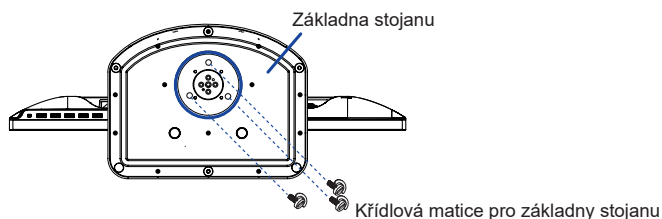

<Demontáž>

- ① Dejte kus měkkého hadříku na stůl předem, aby se zabránilo poškrábání monitoru. Položte monitor na stůl přední stranou dolů.
- ② Odstraňte "křídlové matice" ze základny a sloupce monitoru.

<Zarážka>

Položte monitor na rovný povrch. Stiskněte zárážku na zadní straně stojanu, zatímco tlačíte monitor nahoru. Je nutná pozornost, monitor je natlačen na pružinu a stojan se může rychle roztáhnout.

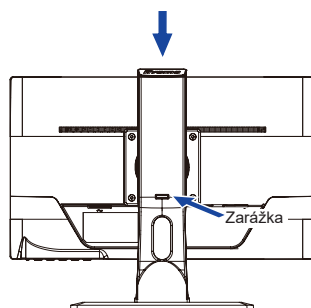

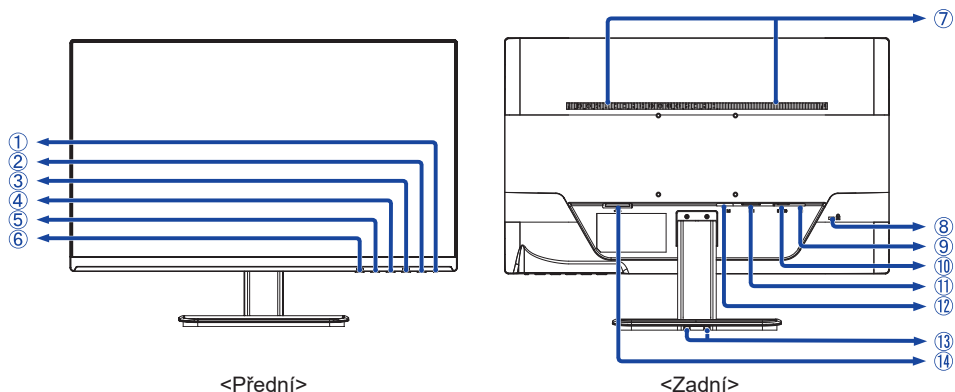

① Indikátor napájení

POZNÁMKA Modrá: Normální provoz
Orange: Power Management

② Vypínač (⏻)

③ Tlačítko Menu (MENU)

④ Tlačítko + / Hlasitosti (+) *

⑤ Tlačítko – / Eco (–) *

⑥ Tlačítko Auto. Nastavení / Volba vstupů (AUTO) *

⑦ Reproduktory

⑧ Klíčová dírka pro bezpečnostní zámek

POZNÁMKA Můžete připevnit bezpečnostní zámek a kabel, aby se zabránilo přemístění monitoru počítače bez Vašeho svolení.

⑨ Audio konektor (🔊)

⑩ VGA konektor (D-SUB)

⑪ DVI-D konektor (DVI)

⑫ HDMI konektor (HDMI)

⑬ Instalační otvor pro držák kabelů

⑭ AC konektor (⚡: Střídavý proud) (⚡)

* Můžete přeskočit položky nabídky v Menu a přímo zobrazit možnosti nastavení obrazovky nebo stupnici nastavení.

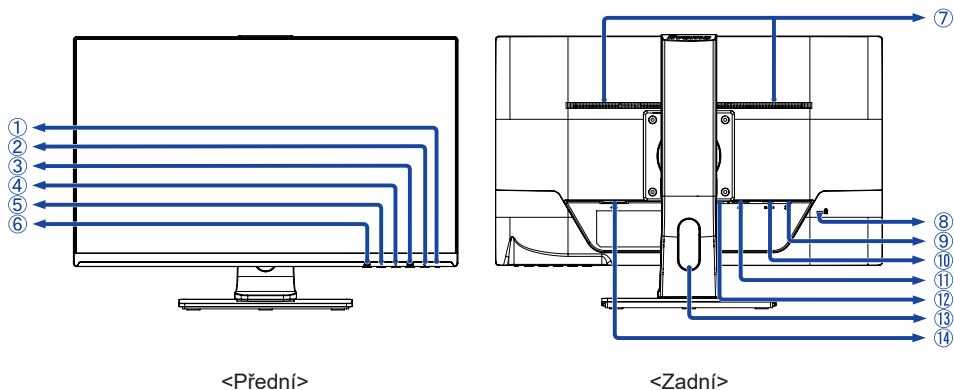

① Indikátor napájení

POZNÁMKA

Modrá: Normální provoz

Orange: Power Management

② Vypínač (⏻)

③ Tlačítko Menu (MENU)

④ Tlačítko + / Hlasitosti (+) *

⑤ Tlačítko - / Eco (-) *

⑥ Tlačítko Auto. Nastavení / Volba vstupů (AUTO) *

⑦ Reproduktory

⑧ Klíčová dírka pro bezpečnostní zámek

POZNÁMKA

Můžete připevnit bezpečnostní zámek a kabel, aby se zabránilo přemístění monitoru počítače bez Vašeho svolení.

⑨ Audio konektor (🔊)

⑩ VGA konektor (D-SUB)

⑪ DVI-D konektor (DVI)

⑫ HDMI konektor (HDMI)

⑬ Otvor pro kabely

⑭ AC konektor (⚡: Střídavý proud) (⚡)

* Můžete přeskočit položky nabídky v Menu a přímo zobrazit možnosti nastavení obrazovky nebo stupnici nastavení.

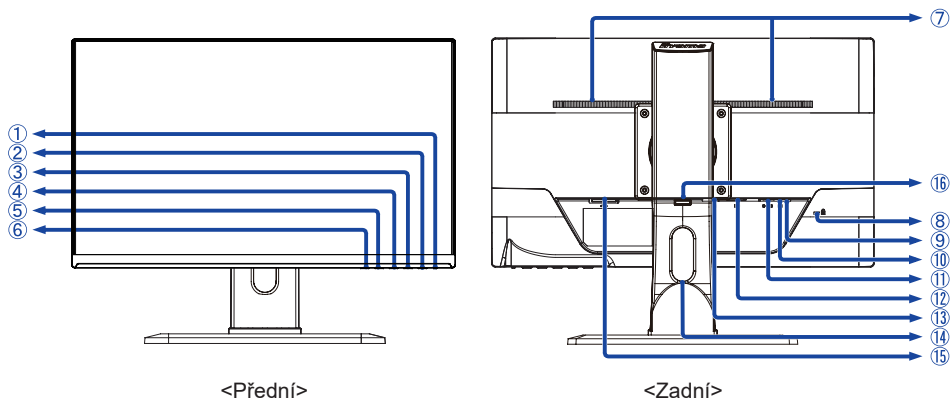

- ① Indikátor napájení

POZNÁMKA Modrá: Normální provoz
Orange: Power Management

- ② Vypínač (⏻)
③ Tlačítko Menu (MENU)
④ Tlačítko + / Hlasitosti (+) *
⑤ Tlačítko – / Eco (–) *
⑥ Tlačítko Auto. Nastavení / Volba vstupů (AUTO) *

- ⑦ Reproduktory

- ⑧ Klíčová dírka pro bezpečnostní zámek

POZNÁMKA Můžete připevnit bezpečnostní zámek a kabel, aby se zabránilo přemístění monitoru počítače bez Vašeho svolení.

- ⑨ Konektor pro sluchátka (🎧)

- ⑩ Audio konektor (🎵)

- ⑪ VGA konektor (D-SUB)

- ⑫ DVI-D konektor (DVI)

- ⑬ HDMI konektor (HDMI)

- ⑭ Otvor pro kabely

- ⑮ AC konektor (~: Střídavý proud) (~)

- ⑯ Zarážka

* Můžete přeskočit položky nabídky v Menu a přímo zobrazit možnosti nastavení obrazovky nebo stupnici nastavení.

PŘIPOJENÍ MONITORU : ProLite XU2290HS / ProLite XU2390HS

- 1 Ujistěte se, že počítač i monitor jsou vypnuté.
- 2 Připojte počítač k monitoru pomocí odpovídajícího kabelu.
- 3 Připojte monitor k audio zařízení s audio kabelem pro připojení k počítači, při použití zvukových funkcí.
- 4 Připojte napájecí kabel k monitoru a poté do elektrické sítě.
- 5 Zapněte monitor a počítač.

POZNÁMKA

- Signální kabely pro připojení počítače a monitoru se mohou lišit v závislosti na typu použitého počítače. Nesprávné připojení může způsobit vážné poškození jak na monitoru, tak i na počítači. Kabel, který je dodán s monitorem, je určen pro standardní konektor. Pokud je zapotřebí speciální kabel, obraťte se na místního prodejce nebo regionální iiyama kancelář.
- Pro připojení k počítači Macintosh, obraťte se na místního prodejce nebo regionální iiyama kancelář pro výběr vhodného adaptéru.
- Ujistěte se, že jste utáhli prsty šrouby na obou koncích kabelu signálu.
- Připojovací zařízení třídy 1 typu A musí být připojeno k ochrannému vodiči.
- Zásuvka musí být instalována v blízkosti zařízení a musí být snadno přístupná.
- Výrazný akustický tlak u ucha / sluchátek může způsobit poškození sluchu / ztrátu sluchu.

[Příklad připojení]

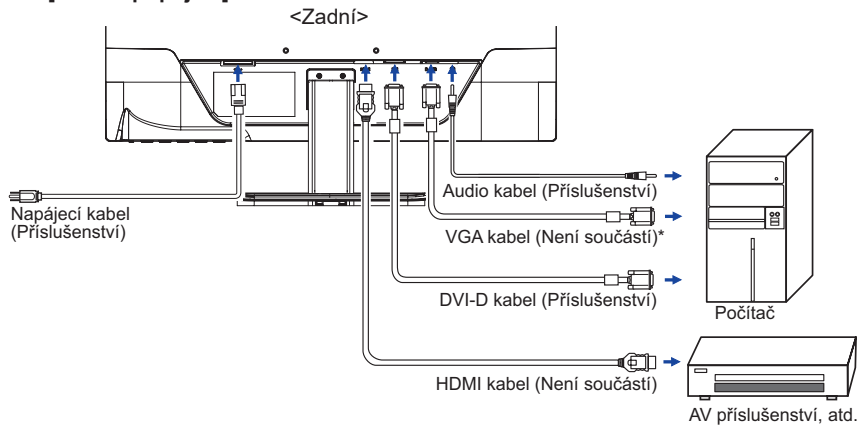

* VGA kabel není součástí dodávky monitoru. Pokud používáte VGA kabel nízké kvality, může dojít k elektromagnetického rušení. Obraťte se prosím na servisní středisko iiyama ve Vaší zemi, pokud se chcete připojit monitor přes VGA vstup.

[Shromážděte kabely]

Umístěte kabely přes Držák kabelů, abyste je spojili.

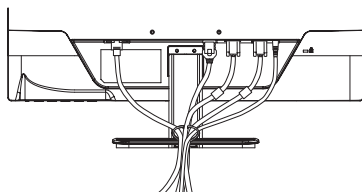

PŘIPOJENÍ MONITORU : ProLite XUB2390HS

- 1 Ujistěte se, že počítač i monitor jsou vypnuté.
- 2 Připojte počítač k monitoru pomocí odpovídajícího kabelu.
- 3 Připojte monitor k audio zařízení s audio kabelem pro připojení k počítači, při použití zvukových funkcí.
- 4 Připojte napájecí kabel k monitoru a poté do elektrické sítě.
- 5 Zapněte monitor a počítač.

POZNÁMKA

- Signální kabely pro připojení počítače a monitoru se mohou lišit v závislosti na typu použitého počítače. Nesprávné připojení může způsobit vážné poškození jak na monitoru, tak i na počítači. Kabel, který je dodán s monitorem, je určen pro standardní konektor. Pokud je zapotřebí speciální kabel, obraťte se na místního prodejce nebo regionální iiyama kancelář.
- Pro připojení k počítači Macintosh, obraťte se na místního prodejce nebo regionální iiyama kancelář pro výběr vhodného adaptéru.
- Ujistěte se, že jste utáhli prsty šrouby na obou koncích kabelu signálu.
- Připojovací zařízení třídy 1 typu A musí být připojeno k ochrannému vodiči.
- Zásuvka musí být instalována v blízkosti zařízení a musí být snadno přístupná.
- Výrazný akustický tlak u ucha / sluchátek může způsobit poškození sluchu / ztrátu sluchu.

[Příklad připojení]

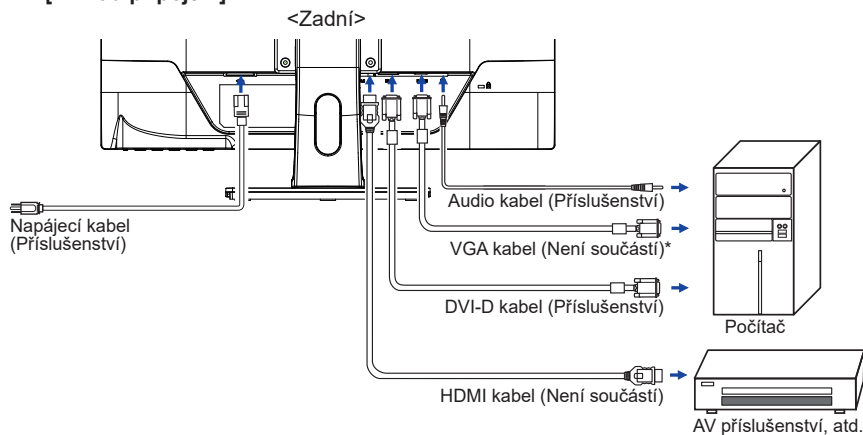

* VGA kabel není součástí dodávky monitoru. Pokud používáte VGA kabel nízké kvality, může dojít k elektromagnetickému rušení. Obratě se prosím na servisní středisko iiyama ve Vaší zemi, pokud se chcete připojit monitor přes VGA vstup.

[Shromážďete kabely]

Umístěte kabely přes Otvor pro kabely, abyste je spojili.

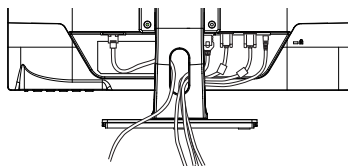

PŘIPOJENÍ MONITORU : ProLite XUB2790HS

- 1 Ujistěte se, že počítač i monitor jsou vypnuté.
- 2 Připojte počítač k monitoru pomocí odpovídajícího kabelu.
- 3 Připojte monitor k audio zařízení s audio kabelem pro připojení k počítači, při použití zvukové funkce.
- 4 Připojte napájecí kabel k monitoru a poté do elektrické sítě.
- 5 Zapněte monitor a počítač.

POZNÁMKA

- Signální kabely pro připojení počítače a monitoru se mohou lišit v závislosti na typu použitého počítače. Nesprávné připojení může způsobit vážné poškození jak na monitoru, tak i na počítači. Kabel, který je dodán s monitorem, je určen pro standardní konektor. Pokud je zapotřebí speciální kabel, obraťte se na místního prodejce nebo regionální iiyama kancelář.
- Pro připojení k počítači Macintosh, obraťte se na místního prodejce nebo regionální iiyama kancelář pro výběr vhodného adaptéru.
- Ujistěte se, že jste utáhli prsty šrouby na obou koncích kabelu signálu.
- Připojovací zařízení třídy 1 typu A musí být připojeno k ochrannému vodiči.
- Zásuvka musí být instalována v blízkosti zařízení a musí být snadno přístupná.
- Výrazný akustický tlak u ucha / sluchátek může způsobit poškození sluchu / ztrátu sluchu.

[Příklad připojení]

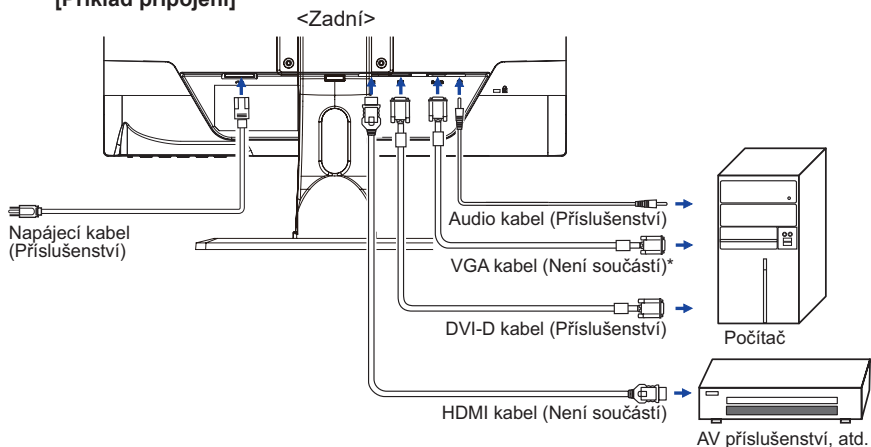

* VGA kabel není součástí dodávky monitoru. Pokud používáte VGA kabel nízké kvality, může dojít k elektromagnetickému rušení. obraťte se prosím na servisní středisko iiyama ve Vaší zemi, pokud se chcete připojit monitor přes VGA vstup.

[Shromážděte kabely]

Umístěte kabely přes Otvor pro kabely, abyste je spojili.

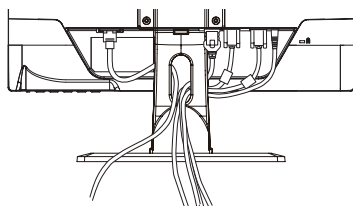

NASTAVENÍ POČÍTAČE

■ Načasování signálu

Změna požadované načasování signálů, jsou uvedeny na straně 36: Vhodné načasování.

NASTAVENÍ POZOROVACÍCH ÚHLŮ : ProLite XU2290HS / ProLite XU2390HS

- Pro optimální sledování obrazu je doporučeno dívat se zpříma na monitor.
- Podržte podstavec, aby se monitor se nepřevrátil, když měníte úhel monitoru.
- Je možné nastavit úhel monitoru až o 20° nahoru, 4° dolů.
- S cílem zajistit zdravou a uvolněnou pozici těla při používání monitoru na pracovní stanici, je doporučeno, aby náklon monitoru nepřesáhal 10°. Nastavte si úhel monitoru podle Vašich vlastních preferencí.

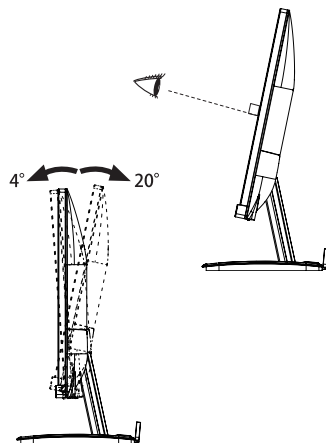

POZNÁMKA

- Nedotýkejte se LCD obrazovky při změně úhlu pohledu. Mohlo by dojít k poškození nebo zničení LCD obrazovky.
- Je nutná pozornost, při změně úhlu, abyste si nezachytili prsty nebo ruce při manipulaci s monitorem.

NASTAVENÍ VÝŠKY A POZOROVACÍHO ÚHLU : ProLite XUB2390HS / ProLite XUB2790HS

- Pro optimální sledování obrazu je doporučeno, aby monitor byl v pozici přímo naproti na celému obličej, poté nastavíte výšku a úhel monitoru dle Vašich vlastních preferencí.
- Držte panel tak, aby monitor se nepřevrátil, když měníte výšku nebo úhel monitoru.
- Jste schopni se přizpůsobit výšku monitoru až do 130 mm, úhel až 45° vpravo a vlevo, 20° nahoru a 4° dolů.

POZNÁMKA

- Nedotýkejte se LCD obrazovky při změně úhlu pohledu. Mohlo by dojít k poškození nebo zničení LCD obrazovky.
- Je nutná pozornost, při změně výšky nebo úhlu, abyste si nezachytili prsty nebo ruce při manipulaci s monitorem.
- Zranění může dojít, pokud nejste opatrní a nezabráníte kontaktu prstu s displejem a základnou při nastavování výšky.

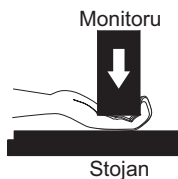
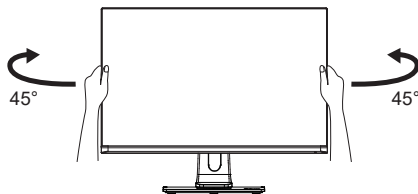
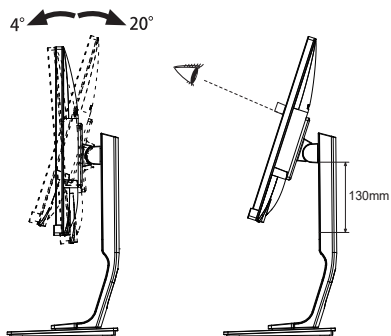

OVLÁDÁNÍ MONITORU

Chcete-li vytvořit co nejlepší obraz, Váš iiyama LCD monitor byl nastaven ve výrobním závodě s KOMPATIBILNÍ NAČASOVÁNÍ, které je vyobrazeno na straně 36. Jste také schopni nastavit obraz tlačítkem podle pokynů uvedených níže. Pro podrobnější úpravy, viz strana 25 pro ÚPRAVY OBRAZU.

- 1 Stiskněte tlačítko MENU pro spuštění funkce OSD menu. K dispozici jsou další položky nabídky, které lze přepínat pomocí tlačítek + / -.

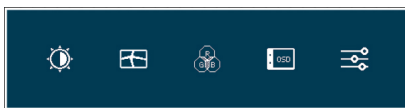

- 2 Vyberte položku menu, která obsahuje ikonu nastavení týkající se nastavení, které chcete dělat. Stiskněte tlačítko MENU. Potom pomocí tlačítek + / - zvýrazněte ikonu požadovaného nastavení.
- 3 Znovu stiskněte tlačítko MENU. Pomocí tlačítek + / - zvolte vhodnou úpravu nebo nastavení.
- 4 Stiskněte tlačítko AUTO pro odchod z menu a nastavení, která jste právě udělal. Proběhne automatické uložení.

Například pro korekci svislé polohy zvolte položku Menu Image Settings a poté stiskněte tlačítko MENU. Pak vyberte Vertical Position pomocí tlačítek + / - Stránka nastavení se objeví po stisknutí tlačítka MENU.

Potom pomocí tlačítek + / - pro změnu nastavení vertikální polohy. Vertikální poloha displeje by se měla odpovídajícím způsobem měnit, když děláte to.

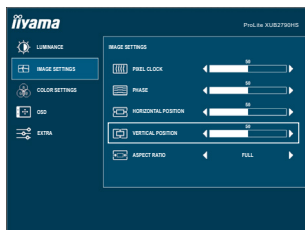











Stiskněte nakonec tlačítko AUTO při skončení, všechny změny se uloží do paměti.

POZNÁMKA

- Pokud jsou tlačítka operace přerušena během nastavování nebo když čas nastavený pro Doba zobrazení OSD uplynul, OSD zmizí. Stiskněte tlačítko AUTO pro rychlé vypnutí OSD.
- Jakékoli změny se automaticky uloží do paměti, když OSD zmizí. Je třeba se vyvarovat vypnutí napájení při používání nabídky.
- Úprava položek H. / V. Position, Pixel Clock a Phase jsou uloženy pro každé časování signálu. Kromě těchto úprav, všechny ostatní úpravy mají pouze jedno nastavení, které se vztahuje na všechny časování signálu.

NASTAVENÍ OBSAHU MENU

 <p>Luminance Luminance</p>		
Úprava položek	Problém / Možnost	Tlačítko ke stisknutí
Contrast Kontrast	Příliš matné Příliš intenzivní	   
Brightness * ¹ Jas	Příliš tmavá Příliš světlá	   
i-Style Color i-Style Color	Standard Standard	Pro obecné prostředí Windows a výchozí nastavení monitoru.
	Text Text	Pro editaci textu a obrazu v prostředí textového editoru.
	Internet Internet	Pro internetové prostředí.
	Game Hra	Pro PC herní prostředí.
	Movie Film	Pro filmové a video prostředí.
Adv. Contrast * ² Adv. Kontrast	On Zapnout	Zvýšený Kontrastní Poměr
POZNÁMKA Adv. Contrast nastavuje jas v závislosti na obrazu a zlepšuje kontrastní poměr během pohybu hraní. Contrast, Brightness, Gamma, Color Temp., Eco a i-Style Color nelze upravit a vybrat, zatímco je Adv. Contrast aktivní.	Off Vypnout	Typický Kontrastní Poměr
	Eco Eco	Off Vypnout
Mode1		Jas podsvícení je snížen.
Mode2		Jas podsvícení je snížen více než Režim1.
Mode3		Jas podsvícení je snížen více než Režim2.

*¹ Slouží k nastavení jasu při použití monitoru v temné místnosti, když obrazovka je příliš světlá.

*² Nastavení i-Style Color je zakázáno, pokud je Blue Light Reducer aktivován.









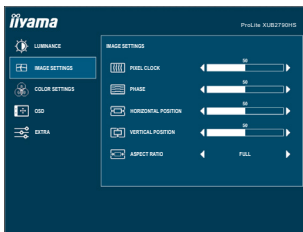











Přímo

Můžete přejít na položky menu a zobrazit stupnici nastavení přímo pomocí následujícího tlačítka operace.

- Eco. nastavení : Stiskněte tlačítko –, kdy není menu zobrazeno.

Image Settings Nastavení obrazu



Úprava položek	Problém / Možnost	Tlačítko ke stisknutí
Pixel Clock* ^{1,2} Čas	 Příliš úzká  Příliš široký	   
Phase* ^{1,2} Fáze	Opravit blikajícího textu nebo čáry	   
Horizontal Position* ² H. Pozice	 Příliš vlevo  Příliš právo	   
Vertical Position* ² V. Pozice	 Příliš nízká  Příliš vysoká	   
Aspect Ratio Poměr stran	Full Plný	Rozšíření displeje
	Aspect Formát	Rozšíření zobrazení



*¹ Viz strana 25 pro ÚPRAVA OBRAZU.

*² Jen analogový vstup.



Color Settings * Teplota barev



Úprava položek	Problém / Možnost		Tlačítko ke stisknutí
Gamma Gamma	Gamma1	Normální	
	Gamma2	Vysoký kontrast	
	Gamma3	Tmavý	
Color Temp. Teplota barev	Warm Teplá		
	Normal Normální		
	Cool Studená		
	User Uživatelská	Red Červená Green Zelená Blue Modrá	Příliš slabý  <input data-bbox="972 571 1028 603" type="button" value="+"/> Příliš silná  <input data-bbox="972 603 1028 635" type="button" value="-"/>
	sRGB		

POZNÁMKA

- sRGB je mezinárodní standard, který definuje a sjednocuje rozdíl vzhledu barev mezi zařízeními.
- Nemůžete upravit Brightness, Contrast, i-Style Color, Adv. Contrast, Gamma, Blue Light Reducer a Eco v režimu sRGB, protože tato nastavení jsou uzamčena.

* Nastavení Color Settings je zakázáno, pokud je Blue Light Reducer aktivován.



OSD OSD Nastavení

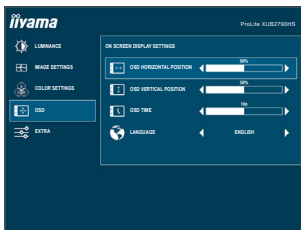

Úprava položek	Problém / Možnost	Tlačítko ke stisknutí		
OSD Horizontal Position H. Pozice OSD	OSD je příliš vlevo OSD je příliš vpravo	+ -		
OSD Vertical Position V. Pozice OSD	OSD je příliš nízké OSD je příliš vysoké	+ -		
OSD Time Časový limit OSD	Můžete nastavit dobu trvání OSD menu v rozmezí 5 až 100 sekund.	+ -		
Language Jazyk	English	Angličtina	Polski	Polština
	Français	Francouzština	Русский	Ruština
	Deutsch	Němčina	日本語	Japonština
	Nederlands	Holandština		

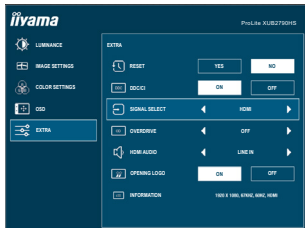

Úprava položek	Problém / Možnost	Tlačítko ke stisknutí
Reset Reset	Yes Ano	Nastavení továrních dat je obnoveno.
	No Ne	Návrat do menu.
DDC/CI DDC/CI	On Zapnout	DDC/CI je zapnut.
	Off Vypnout	DDC/CI je vypnut.
Signal Select Volba vstupů	Auto	Vybrat vstupní signál automaticky.
	D-SUB	Vyberte analogový vstup.
	DVI	Vyberte digitální(DVI) vstup.
	HDMI	Vyberte digitální(HDMI) vstup.
POZNÁMKA	<p>U vybraného AUTO, bude automaticky vybrán, je-li k dispozici jen jeden zdroj. Pokud je k dispozici více vstupních zdrojů a můžete vybrat jeden z nich, možnost AUTO není k dispozici. Pokud je připojeno více vstupů, monitor se nemůže vrátit na poslední použitý po vypnutí a znovu zapnutí. To je možné pouze, když nastavíte konkrétní zdroj.</p>	
OverDrive*2 OverDrive	Off Vypnout / -2 / -1 / 0 / +1 / +2 To povede ke zlepšení šedé úrovně doby odezvy panelu LCD. A vyšší úroveň výsledku v rychlejších čase odezvy.	
HDMI audio*1 HDMI audio	HDMI	Vyberte HDMI vstup.
	LINE IN	Vyberte LINE IN vstup.
Opening Logo Opening Logo	On Zapnout	iiyama logo se zobrazí, když je monitor zapnutý.
	Off Vypnout	iiyama logo se nezobrazuje, když je monitor zapnutý.
Information Informace	POZNÁMKA Najděte uživatelskou příručku grafické karty k dalším informacím o změně rozlišení a obnovení.	

*1 Vhodné pouze pro vstup HDMI.

*2 Je-li aktivován OverDrive, způsobí to zachování některé úrovně obrazu.

Přímo

Můžete přejít na položky menu a zobrazit stupnici nastavení přímo pomocí následujícího tlačítka operace.



- Signal Select: Stisknete tlačítko AUTO, když MENU není zobrazeno, to ukáže následující MENU. Pak můžete vybrat vstupní zdroj stisknutím tlačítka AUTO a stisknutím tlačítka MENU.



Přímá

Můžete přejít na položky menu a zobrazit stupnici nastavení přímo pomocí následujícího tlačítka operace.

- Volume: Stiskněte tlačítko +, kdy není menu zobrazeno.

Úprava položek	Problém / Možnost	Tlačítko ke stisknutí
Volume Hlasitost	Příliš měkké Příliš hlasitý	 

- Auto Adjust: Stisknutím a podržením tlačítka AUTO na 3-4 vteřiny, když není menu zobrazeno.

Jen analogový vstup.

Úprava položek	Problém / Možnost	Tlačítko ke stisknutí
Auto Adjust * Auto. Nastavení	Nastavte H. / V. Position, Pixel Clock a Phase automaticky.	

- * Pro dosažení nejlepších výsledků, použijte Auto Úpravu ve spojení s nastavením vzoru. Viz strana 25 pro ÚPRAVA OBRAZU.

- Blue Light Reducer *: Stisknutím a podržením tlačítka + na 3-4 vteřiny, když není menu zobrazeno.

Off Vypnout : Normální

Mode1 Režim 1 : Modré světlo je sníženo.

Mode2 Režim 2 : Modré světlo je sníženo více než Mode1.

Mode3 Režim 3 : Modré světlo je sníženo více než Mode2.

- * Blue Light Reducer nemůže být povolen, pokud i-Style Color, Adv.Contrast nebo sRGB jsou povoleny.

- Zámek Režimu:

<OSD>

Podržte tlačítko MENU a zapněte monitor, pokud je monitor vypnutý, bude zamknutý / odemknutý funkci OSD Lock Key.

<Vypínač/OSD>

Stisknutím a podržením tlačítka MENU po dobu 10 sekund se menu nezobrazí, bude uzamčen / odemčen funkci Power / OSD Lock Key.

ÚPRAVA OBRAZOVKY

Upravte obráz podle níže uvedeného postupu a získáte požadovaný obraz při výběru analogového vstupu.

- Úpravy obrazovky uvedené v této příručce jsou určeny pro nastavení polohy obrazu a minimalizaci blikání nebo rozmazání pro konkrétní počítač.
- Monitor je navržen tak, aby poskytl nejlepší výkon v rozlišení 1920 × 1080, ale neposkytuje nejlepší v rozlišení nižším než 1920 × 1080, protože obraz se automaticky zvětší, aby se vešel na celou obrazovku. Doporučuje se pracovat v rozlišení 1920 × 1080 při normálním používání.
- Zobrazení textu nebo čar bude rozmazané nebo nepravidelné tloušťky, když je obraz roztažen kvůli procesu zvětšení obrazovky.
- Je vhodnější upravit polohu obrazu a frekvenci s ovládacími prvky monitoru, než počítačovým softwarem nebo utilitami.
- Proveďte úpravy po zahřívací době nejméně třicet minut.
- Mohou být provedeny dodatečné úpravy požadované po Automatickém nastavení v závislosti na rozlišení a časování signálu.
- Automatické nastavení nemusí fungovat správně při zobrazení obrazu jiném, než je nastavení obrazovky. V tomto případě je nutné ruční nastavení.

Existují dva způsoby, jak upravit obrazovku. Jednou z možností je automatické nastavení. Druhým způsobem je provedení každého nastavení ručně.

Proveďte Automatické nastavení, když je monitor připojen do nového počítače, nebo rozlišení se změní. Pokud obrazovka bliká nebo je rozmazaná, nebo obraz nevede na displej po provedení automatického nastavení, je nutná ruční úprava. Obě úpravy by měly být provedeny pomocí nastavení obrazovky vzoru (Test.bmp) získané prostřednictvím webové stránky Iiyama (<http://www.iiyama.com>).

Upravte obraz podle níže uvedeného postupu a získáte požadovaný obraz.

Tato příručka vysvětluje nastavení pod OS Windows®.

- ① **Zobrazit obraz v optimálním rozlišení.**
- ② **Zadejte Test.bmp (vzor nastavení obrazovky) na tapetu.**

POZNÁMKA

- Obratě se na příslušnou dokumentaci pro tuto činnost.
- Nastavení polohy displeje na střed v dialogovém okně nastavení tapety.

[Vzor nastavení]

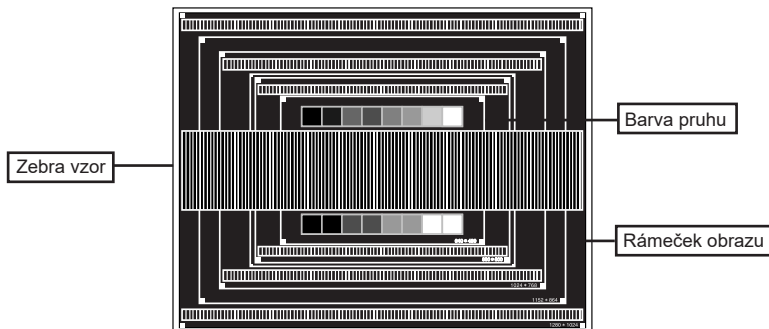

- ③ Stisknutím a podržením tlačítka AUTO na 3-4 vteřiny, když není menu zobrazeno. (Automatické nastavení)
- ④ Nastavte obraz ručně podle následujících pokynů , když obrazovka bliká nebo je rozmázná, nebo se obraz nevejde na displej po provedení automatického nastavení.
- ⑤ Nastavte V.Position tak, aby se horní a spodní rám obrazu se vešel do zobrazovací oblasti.

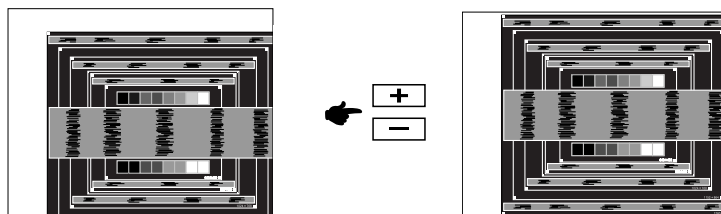

- ⑥ 1) Nastavte H.Position tak, že se levá strana obrazu přesune do levého okraje zobrazovací plochy.

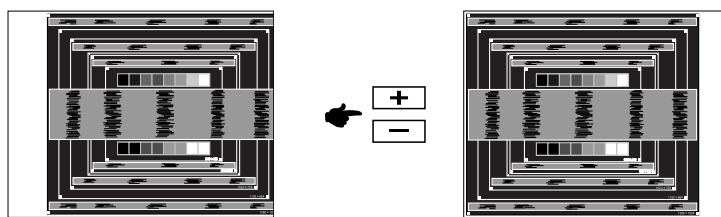

- 2) Natáhněte pravou stranu obrazu na pravý okraj displeje plochou úpravou Clock.

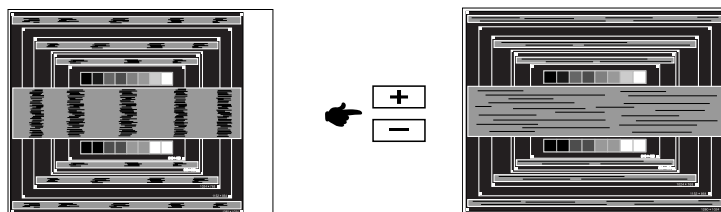

POZNÁMKA

- Když levá strana obrazu se pohybuje od levého okraje zobrazovací plochy při nastavení Clock, upravte kroky 1) a 2).
- Dalším způsobem, jak provést nastavení Clock je opravit svislé vlnovky vzorem zebra.
- Obraz může během úpravy Clock, H.Position a V.Position, blikat.
- V případě, že rámeček obrazu je větší nebo menší, než je zobrazení plochy po úpravě Clock, zopakujte kroky od bodu ③.

- ⑦ Nastavte Phase k opravě horizontálních vln, blikání nebo rozmazání ve vzoru zebra.

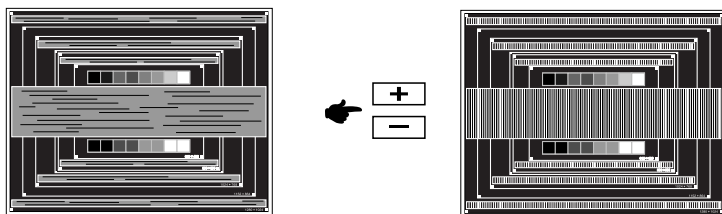

POZNÁMKA

- V případě, že silný záblesk nebo rozostření zůstane na části obrazovky, opakujte kroky ⑥ a ⑦, protože Clock nemusí být správně nastaven.
- Nastavte H.Position po úpravě Phase, jestliže se horizontální poloha pohybuje během nastavování.

- ⑧ Upravte jas a barvu k získání požadovaného obrazu po dokončení úpravy Clock a Phase.
Vložte zpět svou oblíbenou tapetu.

POWER MANAGEMENT FUNKCE

Funkce power management tohoto produktu je v souladu s požadavky úsporného programu VESA DPMS. Pokud je aktivován, automaticky sníží zbytečnou spotřebu energie monitoru, když není počítač používán.

Chcete-li použít tuto funkci, monitor musí být připojen k VESA DPMS kompatibilnímu počítači. K dispozici je krok power management monitoru, jak je popsáno níže. Funkce power management, včetně všech nastavení časovače, je nakonfigurován v operačním systému. Zkontrolujte příručku k operačnímu systému a informujte se o tom, jak může být nakonfigurován.

■ Režim Power Management

Když je video signál z počítače jsou vypnuty, monitor přejde do režimu power management, který snižuje spotřebu energie na méně než 0,5 W. Obrazovka ztmavne a indikátor napájení se změní na oranžovou. Od režimu power management se obraz objeví v několika sekundách, když se dotknete klávesnice nebo myši.

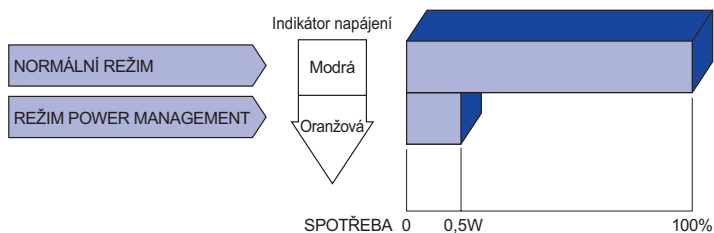

POZNÁMKA I když používáte režim power management, monitor spotřebovává elektřinu. Vypněte spínač napájení vždy, když monitor nepoužíváte, v noci a o víkendech, aby se zabránilo zbytečné spotřebě energie.

ŘEŠENÍ PROBLÉMŮ

Pokud monitor nefunguje správně, postupujte podle níže uvedených kroků pro možné řešení problému.

1. Proveďte úpravy popsané v OVLÁDÁNÍ MONITORU, v závislosti na problému, který máte. Pokud monitoru nefunguje obraz, přejděte na 2.
2. Podívejte se na následující body, pokud nemůžete najít příslušnou položku v OVLÁDÁNÍ MONITORU, nebo v případě, že problém přetrvává.
3. Pokud jste se setkali s problémem, který není popsán níže, nebo nemůžete problém opravit, ukončete používání monitoru a obraťte se na svého prodejce nebo iiyama servisní středisko pro další pomoc.

Problém

Kontrola

① Nezobrazí se obraz.

(Indikátor napájení se nerozsvítí.)

- Napájecí kabel je pevně usazen v patici.
- Spínač napájení je zapnutý.
- AC zásuvka je pod napětím. Prosím, zkontrolujte s jiným zařízením.

(Indikátor napájení je modrý.)

- Je-li spořič obrazovky v aktivním režimu, dotkněte se klávesnice nebo myši.
- Zvyšte kontrast a / nebo jas.
- Počítač je zapnutý.
- Signální kabel je správně připojen.
- Signální načasování počítače je v specifikaci monitoru.

(Indikátor napájení svítí oranžově.)

- Pokud je monitor v úsporném režimu, dotkněte se klávesnice nebo myši.
- Počítač je zapnutý.
- Signální kabel je správně připojen.
- Signální načasování počítače je v specifikaci monitoru.

② Obrazovka není synchronizována.

- Signální kabel je správně připojen.
- Signální načasování počítače je v specifikaci monitoru.
- Video výstup počítače je ve specifikaci monitoru.

③ Pozice obrazu není ve středu.

- Signální načasování počítače je v specifikaci monitoru.

④ Obrazovka je příliš světlá nebo příliš tmavá.

- Video výstup počítače je ve specifikaci monitoru.

Problém

Kontrola

- | | |
|--|---|
| ⑤ Obrazovka se třese. | <input type="checkbox"/> Napájecí napětí je ve specifikaci monitoru.
<input type="checkbox"/> Signální načasování počítače je v specifikaci monitoru. |
| ⑥ Žádný zvuk. | <input type="checkbox"/> Audio zařízení (počítač atd.) je zapnuto.
<input type="checkbox"/> Audio kabel je správně připojen.
<input type="checkbox"/> Hlasitost je nastavena.
<input type="checkbox"/> Audio výstup zařízení je ve specifikaci monitoru. |
| ⑦ Zvuk je příliš hlasitý nebo příliš tichý. | <input type="checkbox"/> Audio výstup zařízení je ve specifikaci monitoru. |
| ⑧ Ozývá se podivný zvuk. | <input type="checkbox"/> Audio kabel je správně připojen. |

INFORMACE O RECYKLACI

Pro lepší ochranu životního prostředí, prosím, nevyhazujte Váš monitor.
Prosím navštivte naše webové stránky: www.iiyama.com pro recyklaci monitoru.

PŘÍLOHA

Design a technické údaje se mohou změnit bez předchozího upozornění.

SPECIFIKACE : ProLite XU2290HS

Velikost kategorie	21,5"	
LCD Panel	Technologie panelu	IPS
	Velikost	Úhlopříčka: 21,5" (54,7cm)
	Rozteč bodů	0,248mm H × 0,248mm V
	Jas	250cd/m ² (typický)
	Kontrastní poměr	1000 : 1 (typický), Adv. Kontrast funkce k dispozici
	Pozorovací úhel	Vpravo / Vlevo / nahoru / dolů: 89 stupňů na každou stranu (typický)
	Doba odezvy	4ms (šedá-šedá)
Barvy displeje	Přibližně 16,7M	
Sync Frequency	Analogový: Horizontální: 24,0-80,0kHz, Vertikální: 56-75Hz Digitální: Horizontální: 30,0-80,0kHz, Vertikální: 56-75Hz	
Nativní rozlišení	1920 × 1080, 2,1 MegaPixelů	
Podporované max. rozlišení	VGA : 1920 × 1080, 60Hz DVI : 1920 × 1080, 60Hz HDMI : 1920 × 1080, 60Hz	
Vstupní konektor	VGA, DVI-D, HDMI	
Plug & Play	VESA DDC2B™	
Vstupní Sync Signál	Samostatná sync: TTL, pozitivní nebo negativní	
Vstupní video signál	Analogový: 0,7Vp-p (Standard), 75Ω, pozitivní Digitální: DVI (Digital Visual Interface standard Rev.1,0) Digitální: HDMI	
Vstupní audio konektor	ø 3,5mm mini jack (Stereo)	
Vstupní audio signál	1,0Vrms maximální	
Reproduktory	2W × 2 (Stereo speakers)	
Maximální velikost obrazovky	476,1mm Š × 267,8mm V / 18,7" Š × 10,5" V	
Napájení	100-240VAC, 50/60Hz, 1,5A	
Spotřeba energie*	22W typický, režim Power management: max. 0,5W Třída energetické účinnosti: B	
Rozměry / Hmotnost netto	499,5 × 370,5 × 180,0mm / 19,7 × 14,6 × 7,1" (Š×V×H) 3,7kg / 8,1lbs	
Úhel náklonu	Nahoru: 20 ° směrem dolů: 4 °	
Provozní prostředí	Provoz: Teplota 5 až 35 ° C / 41 až 95 ° F Vlhkost 10 až 80% (bez kondenzace) Skladování: Teplota -20 až 60°C / -4 až 140°F Vlhkost 5 až 85% (bez kondenzace)	
Schválení	CE, TÜV-Bauart, VCCI, EAC	

POZNÁMKA * Audio zařízení není připojeno.

SPECIFIKACE : ProLite XUB2390HS

Velikost kategorie	23"	
LCD Panel	Technologie panelu	IPS
	Velikost	Úhlopříčka: 23" (58,4cm)
	Rozteč bodů	0,265mm H × 0,265mm V
	Jas	250cd/m ² (typický)
	Kontrastní poměr	1000 : 1 (typický), Adv. Kontrast funkce k dispozici
	Pozorovací úhel	Vpravo / Vlevo / nahoru / dolů: 89 stupňů na každou stranu (typický)
Doba odezvy	4ms (šedá-šedá)	
Barvy displeje	Přibližně 16,7M	
Sync Frequency	Analogový: Horizontální: 24,0-80,0kHz, Vertikální: 56-75Hz Digitální: Horizontální: 30,0-80,0kHz, Vertikální: 56-75Hz	
Nativní rozlišení	1980 × 1080, 2,1 MegaPixelů	
Podporované max. rozlišení	VGA : 1920 × 1080, 60Hz DVI : 1920 × 1080, 60Hz HDMI : 1920 × 1080, 60Hz	
Vstupní konektor	VGA, DVI-D, HDMI	
Plub & Play	VESA DDC2B™	
Vstupní Sync Signál	Samostatná sync: TTL, pozitivní nebo negativní	
Vstupní video signál	Analogový: 0,7Vp-p (Standard), 75Ω, pozitivní Digitální: DVI (Digital Visual Interface standard Rev.1,0) Digitální: HDMI	
Vstupní audio konektor	ø 3,5mm mini jack (Stereo)	
Vstupní audio signál	1,0Vrms maximální	
Reproduktory	2W × 2 (Stereo speakers)	
Maximální velikost obrazovky	509,2mm Š × 286,4mm V / 20,0" Š × 11,3" V	
Napájení	100-240VAC, 50/60Hz, 1,5A	
Spotřeba energie*	24W typicky, režim Power management: max. 0,5W Třída energetické účinnosti: A	
Rozměry / Hmotnost netto	532,5 × 377,5 - 507,5 × 210,0mm / 21,0 × 14,9 - 20,0 × 8,3" (Š×V×H) 5,3kg /11,7lbs	
Úhel	Náklon: Nahoru: 20°, směrem dolů: 4° Pivot: Vlevo / Vpravo: 45° na každou stranu Otáčení: Ve směru hodinových ručiček / Proti směru hodinových ručiček: 90° na každou stranu	
Provozní prostředí	Provoz: Teplota 5 až 35 ° C / 41 až 95 ° F Vlhkost 10 až 80% (bez kondenzace) Skladování: Teplota -20 až 60°C / -4 až 140°F Vlhkost 5 až 85% (bez kondenzace)	
Schválení	TCO Certified, CE, TÜV-Bauart, VCCI, EAC	

POZNÁMKA * Audio zařízení není připojeno.

SPECIFICATIONS : ProLite XU2390HS

Velikost kategorie	23"	
LCD Panel	Technologie panelu	IPS
	Velikost	Úhlopříčka: 23" (58,4cm)
	Rozteč bodů	0,265mm H × 0,265mm V
	Jas	250cd/m ² (typický)
	Kontrastní poměr	1000 : 1 (typický), Adv. Kontrast funkce k dispozici
	Pozorovací úhel	Vpravo / Vlevo / nahoru / dolů: 89 stupňů na každou stranu (typický)
Doba odezvy	4ms (šedá-šedá)	
Barvy displeje	Přibližně 16,7M	
Sync Frequency	Analogový: Horizontální: 24,0-80,0kHz, Vertikální: 56-75Hz Digitální: Horizontální: 30,0-80,0kHz, Vertikální: 56-75Hz	
Nativní rozlišení	1980 × 1080, 2,1 MegaPixelů	
Podporované max. rozlišení	VGA : 1920 × 1080, 60Hz DVI : 1920 × 1080, 60Hz HDMI : 1920 × 1080, 60Hz	
Vstupní konektor	VGA, DVI-D, HDMI	
Plub & Play	VESA DDC2B™	
Vstupní Sync Signál	Samostatná sync: TTL, pozitivní nebo negativní	
Vstupní video signál	Analogový: 0,7Vp-p (Standard), 75Ω, pozitivní Digitální: DVI (Digital Visual Interface standard Rev.1,0) Digitální: HDMI	
Vstupní audio konektor	ø 3,5mm mini jack (Stereo)	
Vstupní audio signál	1,0Vrms maximální	
Reproduktory	2W × 2 (Stereo speakers)	
Maximální velikost obrazovky	509,2mm Š × 286,4mm V / 20,0" Š × 11,3" V	
Napájení	100-240VAC, 50/60Hz, 1,5A	
Spotřeba energie*	24W typický, režim Power management: max. 0,5W Třída energetické účinnosti: A	
Rozměry / Hmotnost netto	532,5 × 387,5 × 180,0mm / 21,0 × 15,3 × 7,1"(Š×V×H) 4,0kg / 8,8lbs	
Úhel náklonu	Nahoru: 20 ° směrem dolů: 4 °	
Provozní prostředí	Provoz: Teplota 5 až 35 ° C / 41 až 95 ° F Vlhkost 10 až 80% (bez kondenzace) Skladování: Teplota -20 až 60°C / -4 až 140°F Vlhkost 5 až 85% (bez kondenzace)	
Schválení	TCO Certified, CE, TÜV-Bauart, VCCI, EAC	

POZNÁMKA * Audio zařízení není připojeno.

SPECIFIKACE : ProLite XUB2790HS

Velikost kategorie	27"	
LCD Panel	Technologie panelu	IPS
	Velikost	Úhlopříčka: 27" (68,6cm)
	Rozteč bodů	0,311mm H × 0,311mm V
	Jas	250cd/m ² (typický)
	Kontrastní poměr	1000 : 1 (typický), Adv. Kontrast funkce k dispozici
	Pozorovací úhel	Vpravo / Vlevo / nahoru / dolů: 89 stupňů na každou stranu (typický)
Doba odezvy	4ms (šedá-šedá)	
Barvy displeje	Přibližně 16,7M	
Sync Frequency	Analogový: Horizontální: 24,0-80,0kHz, Vertikální: 56-75Hz Digitální: Horizontální: 30,0-80,0kHz, Vertikální: 56-75Hz	
Nativní rozlišení	1980 × 1080, 2,1 MegaPixelů	
Podporované max. rozlišení	VGA : 1920 × 1080, 60Hz DVI : 1920 × 1080, 60Hz HDMI : 1920 × 1080, 60Hz	
Vstupní konektor	VGA, DVI-D, HDMI	
Plub & Play	VESA DDC2B™	
Vstupní Sync Signál	Samostatná sync: TTL, pozitivní nebo negativní	
Vstupní video signál	Analogový: 0,7Vp-p (Standard), 75Ω, pozitivní Digitální: DVI (Digital Visual Interface standard Rev.1,0) Digitální: HDMI	
Vstupní audio konektor	ø 3,5mm mini jack (Stereo)	
Vstupní audio signál	1,0Vrms maximální	
Výstupní audio konektor	ø 3,5mm mini jack (Stereo)	
Reproduktory	2W × 2 (Stereo speakers)	
Maximální velikost obrazovky	597,9mm Š × 336,3mm V / 23,5" Š × 13,2" V	
Napájení	100-240VAC, 50/60Hz, 1,5A	
Spotřeba energie*	27W typický, režim Power management: max. 0,5W Třída energetické účinnosti: A	
Rozměry / Hmotnost netto	622,5 × 433,0 - 563,0 × 230,0mm / 24,5 × 17,0 - 22,2 × 9,0" (Š×V×H) 6,5kg /14,3lbs	
Úhel	Náklon: Nahoru: 20°, směrem dolů: 4° Pivot: Vlevo / Vpravo: 45° na každou stranu Otáčení: Ve směru hodinových ručiček: 90°	
Provozní prostředí	Provoz: Teplota 5 až 35 ° C / 41 až 95 ° F Vlhkost 10 až 80% (bez kondenzace) Skladování: Teplota -20 až 60°C / -4 až 140°F Vlhkost 5 až 85% (bez kondenzace)	
Schválení	TCO Certified, CE, TÜV-Bauart, VCCI, EAC	

POZNÁMKA * Audio zařízení není připojeno.

ROZMĚRY : ProLite XU2290HS

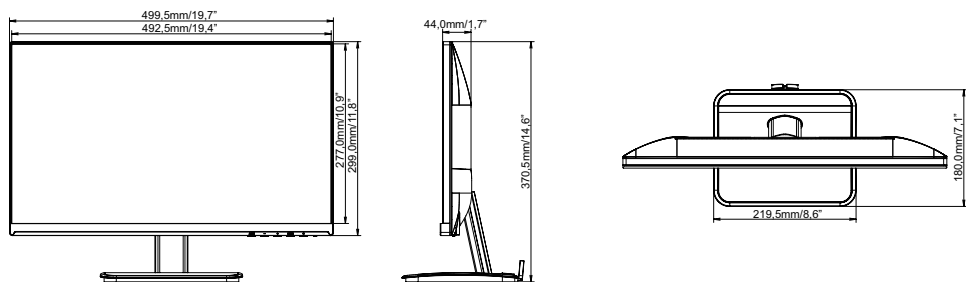

ROZMĚRY : ProLite XUB2390HS

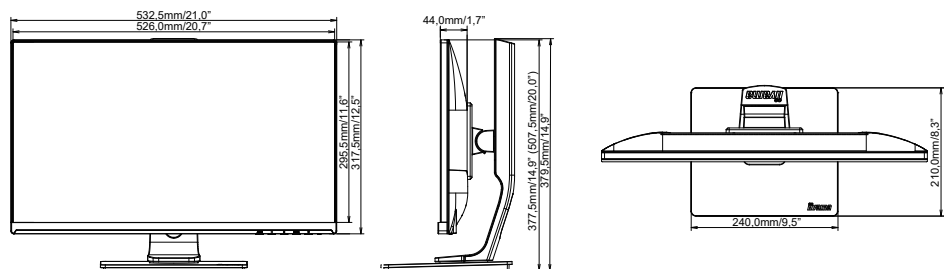

() : Maximální rozsah nastavení

ROZMĚRY : ProLite XU2390HS

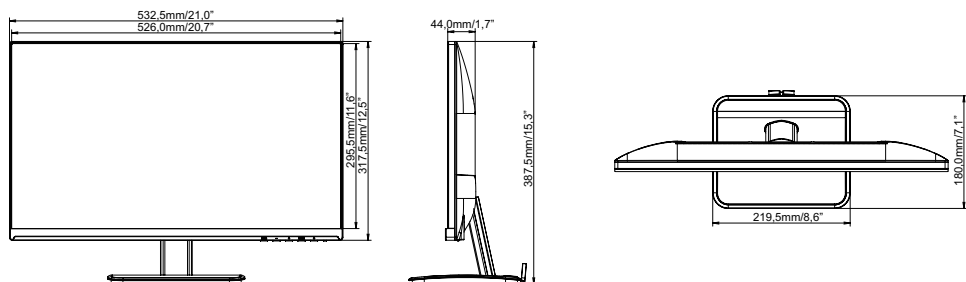

ČESKY

ROZMĚRY : ProLite XUB2790HS

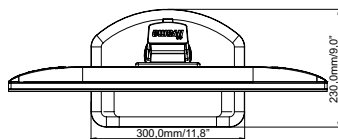
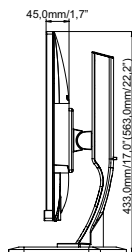
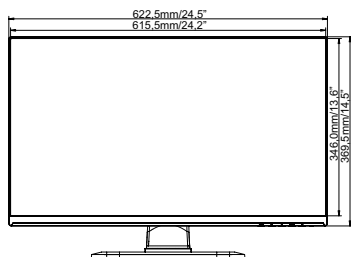

() : Maximální rozsah nastavení

ODPOVÍDAJÍCÍ ČASOVÁNÍ

Režim Video	Horizontální frekvence	Vertikální frekvence	Dot Clock	
640 × 400	24,827kHz	56,424Hz	21,053MHz	*
640 × 480	31,469kHz	59,940Hz	25,175MHz	*
	35,000kHz	66,667Hz	30,240MHz	
800 × 600	37,500kHz	75,000Hz	31,500MHz	
	35,156kHz	56,250Hz	36,000MHz	
	37,879kHz	60,317Hz	40,000MHz	
1024 × 768	46,875kHz	75,000Hz	49,500MHz	
	48,363kHz	60,004Hz	65,000MHz	
	56,476kHz	70,069Hz	75,000MHz	
	60,023kHz	75,029Hz	78,750MHz	
1280 × 1024	60,150kHz	74,720Hz	80,000MHz	*
	63,981kHz	60,020Hz	108,000MHz	
1440 × 900	79,976kHz	75,025Hz	135,000MHz	
	55,935kHz	59,887Hz	106,500MHz	
1680 × 1050	65,290kHz	60,000Hz	146,250MHz	
1920 × 1080	66,590kHz	59,930Hz	138,500MHz	

POZNÁMKA * Vstup DVI není kompatibilní.