

# MODE D'EMPLOI

# *ProLite*

## LCD Monitor

FRANÇAIS

### *ProLite TE9804MIS*

Merci d'avoir choisi le moniteur LCD iiyama. Ce petit manuel contient toutes les informations nécessaires à l'utilisation du moniteur. Prière de le lire attentivement avant d'allumer le moniteur. Conserver ce manuel pour toute référence ultérieure.

## DECLARATION DE CONFORMITE AU MARQUAGE CE

Ce moniteur LCD est conforme aux spécifications des directives CE/UE 2014/30/UE, aux directives EMC, les basses tensions 2014/35/UE, directives ErP 2009/125/CE et directives RoHS 2011/65/UE.

### ATTENTION

Ce produit est de type 'A'. Dans le cadre d'une utilisation dans un environnement domestique, ce produit peut créer des interférences. Il est conseillé à l'utilisateur de prendre les mesures nécessaires.

IYAMA CORPORATION: Wijkmeerstraat 8, 2131 HA Hoofddorp, The Netherlands

Modèle No. : PL9804U



Nous recommandons le recyclage des produits usagés. Contacter votre revendeur ou le support iiyama. Des informations sur le recyclages sont disponibles sur le site Internet : <http://www.iiyama.com>

- Nous nous réservons le droit de modifier les caractéristiques de nos produits sans préavis.
- Toutes les marques de fabrique utilisées dans ce mode d'emploi appartiennent à leurs propriétaires respectifs.

# TABLE DES MATIERES

POUR VOTRE SECURITE.....	1
CONSIGNES DE SECURITE.....	1
REMARQUES SUR LES ECRANS A CRISTAUX LIQUIDES (LCD) ..	3
SERVICE CLIENT.....	5
ENTRETIEN.....	5
AVANT D'UTILISER LE MONITEUR.....	6
FONCTIONS.....	6
VÉRIFICATION DU CONTENU DE L'EMBALLAGE.....	6
DEBALLAGE.....	7
NOTES SPÉCIALES SUR LE PANNEAU TACTILE.....	7
INSTALLATION.....	8
COMMANDES ET CONNECTEURS : MONITEUR.....	10
COMMANDES : télécommande.....	12
PRÉPARATION DE LA TÉLÉCOMMANDE.....	13
OPERATION BASIC.....	15
CONNEXION DE VOTRE MONITEUR.....	18
MISE EN ROUTE DE L'ORDINATEUR.....	22
UTILISATION DU MONITEUR.....	24
MENU DES PARAMÈTRES DE RÉGLAGE.....	26
AJUSTEMENTS DE L'ÉCRAN.....	44
SYSTÈME VEILLE.....	47
DEPANNAGE.....	48
INFORMATIONS DE RECYCLAGE.....	49
ANNEXE.....	50
CARACTÉRISTIQUES TECHNIQUES : ProLite TE9804MIS.....	50
DIMENSIONS.....	51
FRÉQUENCES DE SYNCHRONISATION.....	52

# POUR VOTRE SECURITE

## CONSIGNES DE SECURITE

### AVERTISSEMENT

#### **MISE HORS TENSION DU MONITEUR EN CAS DE FONCTIONNEMENT ANORMAL**

En cas de phénomène anormal tel que de la fumée, des bruits étranges ou de la vapeur, débranchez le moniteur et contactez immédiatement votre revendeur ou le service technique iiyama. Tout autre utilisation peut être dangereuse et peut engendrer un incendie ou un choc électrique.

#### **NE JAMAIS OUVRIR LE BOITIER**

Ce moniteur contient des circuits haute-tension. La dépose du boîtier peut vous exposer à des risques d'incendie ou de chocs électriques.

#### **NE PAS INTRODUIRE D'OBJETS DANS LE MONITEUR**

N'insérez pas d'objets solides ou liquides tel que de l'eau à l'intérieur du moniteur. En cas d'accident, débranchez votre moniteur immédiatement et contactez votre revendeur ou le service technique iiyama. L'utilisation du moniteur avec un objet logé à l'intérieur peut engendrer un incendie, un choc électrique ou des dommages.

#### **INSTALLER LE MONITEUR SUR UNE SURFACE PLANE ET STABLE**

Le moniteur peut blesser quelqu'un s'il tombe ou s'il est lancé.

#### **NE PAS UTILISER SON MONITEUR PRES DE L'EAU**

N'utilisez pas le moniteur à proximité d'un point d'eau pour éviter les éclaboussures, ou si de l'eau a été répandue dessus cela peut engendrer un incendie ou un choc électrique.

#### **UTILISER LA TENSION SECTEUR SPECIFIEE**

Assurez-vous que le moniteur fonctionne à la tension d'alimentation secteur spécifiée. L'utilisation d'une tension incorrecte occasionnera un mal fonctionnement et peut engendrer un incendie ou un choc électrique.

#### **PROTECTION DES CABLES**

Ne pas tirer ou plier les câbles d'alimentation et de signal. Ne pas poser le moniteur ou tout autre objet volumineux sur ces câbles. Des câbles endommagés peuvent engendrer un incendie ou un choc électrique.

#### **CONDITIONS CLIMATIQUES DEFAVORABLES**

Il est conseillé de ne pas utiliser le moniteur pendant un orage violent en raison des coupures répétées de courant pouvant entraîner des malfunctions. Il est également conseillé de ne pas toucher à la prise électrique dans ces conditions car elles peuvent engendrer des chocs électriques.

## ATTENTION

### INSTALLATION

Pour prévenir les risques d'incendie, de chocs électriques ou de dommages, installez votre moniteur à l'abri de variations brutales de températures et évitez les endroits humides, poussiéreux ou enfumés. Vous devrez également éviter d'exposer votre moniteur directement au soleil ou tout autre source lumineuse.

### NE PAS PLACER LE MONITEUR DANS UNE POSITION DANGEREUSE

Le moniteur peut basculer et causer des blessures s'il n'est pas convenablement installé. Vous devez également vous assurer de ne pas placer d'objets lourds sur le moniteur, et qu'aucun câble ne soient accessibles à des enfants qui pourraient les tirer et se blesser avec.

### MAINTENIR UNE BONNE VENTILATION

Le moniteur est équipé de fentes de ventilation. Veuillez à ne pas couvrir les fentes ou placer un objet trop proche afin d'éviter tout risque d'incendie. Pour assurer une circulation d'air suffisante, installer le moniteur à 10 cm environ du mur. L'utilisation du moniteur lorsque celui-ci est posé sur sa partie avant, arrière ou retourné ou bien sur un tapis ou un matériau mou peut également entraîner des dommages.

### DECONNECTEZ LES CABLES LORSQUE VOUS DEPLACEZ LE MONITEUR

Avant de déplacer le moniteur, désactivez le commutateur de mise sous tension, débranchez le moniteur et assurez-vous que le câble vidéo est déconnecté. Si vous ne le déconnectez pas, cela peut engendrer un incendie et un choc électrique.

### DEBRANCHEZ LE MONITEUR

Afin d'éviter les accidents, nous vous recommandons de débrancher votre moniteur s'il n'est pas utilisé pendant une longue période.

### TOUJOURS DEBRANCHER LE MONITEUR EN TIRANT SUR LA PRISE

Débrancher le câble d'alimentation ou le câble de signal en tirant sur la prise. Ne jamais tirer le câble par le cordon car cela peut engendrer un incendie ou un choc électrique.

### NE TOUCHEZ PAS LA PRISE AVEC DES MAINS HUMIDES

Si vous tirez ou insérez la prise avec des mains humides, vous risquez un choc électrique.

### LORS DE L'INSTALLATION DU MONITEUR SUR VOTRE ORDINATEUR

Assurez-vous que l'ordinateur soit suffisamment robuste pour supporter le poids car cela pourrait engendrer des dommages à votre ordinateur.

## AUTRES

### RECOMMANDATIONS D'USAGE

Pour prévenir toute fatigue visuelle, n'utilisez pas le moniteur à contre-jour ou dans une pièce sombre. Pour un confort et une vision optimum, positionnez l'écran juste au-dessous du niveau des yeux et à une distance de 40 à 60 cm (16 à 24 pouces). En cas d'utilisation prolongée du moniteur, il est recommandé de respecter une pause de 10 minutes par heure car la lecture continue de l'écran peut entraîner une fatigue de l'oeil.

## REMARQUES SUR LES ECRANS A CRISTAUX LIQUIDES (LCD)

- Les symptômes suivants n'indiquent pas qu'il y a un problème, c'est normal:

### NOTEZ

- Quand vous allumez le LCD pour la première fois, l'image peut être mal cadrée à l'écran suivant le type d'ordinateur que vous utilisez. Dans ce cas ajuster l'image correctement.
- La luminosité peut être légèrement inégale selon la configuration de bureau utilisée.
- En raison de la nature de l'écran LCD, une image rémanente de la précédente vue peut subsister après un nouvel affichage, si la même image a été affichée pendant des heures. Dans ce cas, l'affichage est rétabli lentement en changeant d'image ou en éteignant l'écran pendant des heures.

- Les écrans large format n'ont pas été conçus pour une utilisation en extérieur.
- Les écrans large format n'ont pas été conçus pour une utilisation en position horizontale.
- Si vous utilisez un câble plus long que le câble fourni, la qualité d'image n'est pas garantie. La fonction tactile n'est pas garantie avec la longueur du câble USB au-delà de 3m.

## CONSEILS D'UTILISATION

Ce produit est conçu pour une utilisation optimale de 24 heures par jour  
L'affichage est compatible pour une utilisation à plat, avec en mode Paysage.

### PERSISTANCE D'IMAGE / IMAGE FIGÉE

Il faut être conscient que tous les écrans LCD peuvent être affectés par un effet de rémanence ou autrement appelé : « persistance d'image ». Une image résiduelle apparaît sur l'écran lorsque les images statiques sont affichées pendant longtemps. La persistance de l'image n'est pas permanente, mais il faut essayer d'éviter un affichage pendant une longue durée.

Pour éviter les persistance d'image, éteignez le moniteur jusqu'à la disparition de la dernière image affichée. Si une image était affichée depuis plus d'une heure, il est probable qu'il y ait une image « fantôme » ; vous devez alors éteindre le moniteur pendant une heure pour faire disparaître l'image résiduelle.

Pour tous les produits LFD, iiyama recommande d'afficher les images en mouvement et utiliser un économiseur d'écran se déplaçant à intervalles réguliers chaque fois que l'écran est en veille. Vous pouvez également éteindre le moniteur lorsqu'il ne sert pas pour une prévention.

Il y a également d'autres possibilités pour réduire le risque de persistance de l'image comme la fonction de FAN (si disponible), rétro-éclairage faible et les paramètres de faible luminosité.

### POUR UNE UTILISATION PROLONGÉE COMME AFFICHAGE PUBLIC

#### ■ Image figée sur l'écran LCD

Quand une image statique est affichée pendant une longue durée, les traces de charge électriques peuvent rester près des électrodes à l'intérieur du LCD et de ce fait, une persistance d'image (fantôme) peut apparaître.

La persistance d'image n'est pas une caractéristique permanente.

#### ■ Recommandations

Pour éviter une image figée et promouvoir l'allongement de l'espérance de vie de votre écran, nous recommandons ce qui suit :

1. Évitez les images statiques affichées pendant de longues périodes - changer les images statiques en boucle continue.
2. Éteignez le moniteur lorsqu'il ne sert pas avec la télécommande ou en utilisant le mode veille / fonction de gestion.
3. Veuillez vérifier les paramètres du menu du moniteur pour la fonctionnalité "Décalage des pixels" et activez-la lorsqu'elle est disponible. Cela réduira l'effet de brûlure d'image.
4. Lorsque le moniteur est installé dans un environnement de température ambiante élevée ou dans un emplacement fermé, utilisez le ventilateur, un économiseur d'écran et les fonctions de faible luminosité.
5. Une ventilation convenable est requise pour toute installation de moniteur – un système de climatisation automatique pourrait être requis dans certains cas.
6. Nous recommandons fortement l'utilisation d'un refroidissement actif avec des ventilateurs pour des durées de fonctionnement longues ou des environnements de températures ambiantes élevées.

## SERVICE CLIENT

- NOTEZ** ■ Si vous devez retourner votre matériel et que vous ne possédez plus votre emballage d'origine, merci de contacter votre revendeur ou le service après vente d'Iiyama pour conseil ou pour remplacer l'emballage.

## ENTRETIEN

- AVERTISSEMENT** ■ Si vous renversez n'importe quel objet solide ou liquide tel que de l'eau à l'intérieur du moniteur, débranchez immédiatement le câble d'alimentation et contactez votre revendeur ou le service technique Iiyama.

- ATTENTION** ■ Pour des raisons de sécurité, éteindre et débrancher le moniteur avant de le nettoyer.

- NOTEZ** ■ Ne pas gratter ou frotter l'écran à l'aide d'un objet dur afin de ne pas endommager le panneau LCD.
- L'utilisation des solvants suivants est à proscrire pour ne pas endommager le boîtier et l'écran LCD:
- |                         |         |                             |
|-------------------------|---------|-----------------------------|
| Diluant                 | Essence | Nettoyants gras             |
| Nettoyants en atomiseur | Cire    | Solvants acides ou alcalins |
- Le contact du boîtier avec un produit en caoutchouc ou en plastique pendant longtemps peut dégrader ou écailler sa peinture.

- BOITIER** Eliminer les tâches à l'aide d'un chiffon légèrement humide et d'un détergent doux, puis essuyer le boîtier à l'aide d'un chiffon sec et propre.

- ECRAN LCD** Un nettoyage périodique est recommandé avec un chiffon sec et doux. N'utilisez pas de papier tissé car cela endommagera l'écran LCD.



# AVANT D'UTILISER LE MONITEUR

## FONCTIONS

- ◆ Résolutions prises en charge jusqu'à 3840 × 2160
- ◆ Contraste élevé 1200:1 (Typique: sans verre) / Luminosité 350cd/m<sup>2</sup> (Typique: sans verre)
- ◆ Lissage numérique des caractères
- ◆ Configuration automatique
- ◆ USB Type-C / RJ45 - Connecteurs
- ◆ L'alimentation USB supporte jusqu'à 65W
- ◆ 2 haut-parleurs stéréo 16W (Typique)
- ◆ Système veille (conforme à VESA DPMS)
- ◆ Conforme au standard de montage VESA (800 mm × 600 mm)
- ◆ Verre avec revêtement anti-reflets

FRANÇAIS

## VÉRIFICATION DU CONTENU DE L'EMBALLAGE

Les accessoires suivants sont inclus dans votre emballage. Vérifiez qu'ils sont inclus avec le moniteur. En cas d'élément absent ou endommagé, veuillez contacter votre revendeur local iiyama ou le bureau régional iiyama.

- Câble d'alimentation\*
- Câble de HDMI
- Câble USB tactile
- Télécommande
- Batterie sec (2pcs)
- Stylet Tactile (Double tête: 4 pcs)
- Les attaches de câble (pour la gestion des câbles, 6pcs)
- Autocollant USB (6pcs)
- Guide de sécurité
- Guide de démarrage rapide

### ATTENTION

\* La valeur nominale du câble d'alimentation fourni dans les régions à 120 V est de 10 A/125 V. Si vous utilisez une alimentation plus élevée que cette valeur nominale, un câble d'alimentation avec une valeur nominale de 10 A/250 V doit être utilisé. Cependant, toutes garanties sont exclues pour tout problème ou dommage causé par un câble d'alimentation non fourni par iiyama. Un câble d'alimentation supérieur ou égal à la Norme H05VVf, 3G, 0,75 mm<sup>2</sup> doit être utilisé.

## DEBALLAGE

### ATTENTION

Il faut au moins deux personnes pour déplacer le moniteur. Sinon, il risque de tomber et de vous blesser sérieusement.

## NOTES SPÉCIALES SUR LE PANNEAU TACTILE

### ATTENTION

Des dégâts permanents peuvent apparaître si vous utilisez des objets métalliques, pointus ou aiguisés, pour activer la zone tactile.

Ceci entraînera un refus systématique de prise sous garantie.

Nous recommandons d'utiliser un stylet en plastique (bout d' un diamètre supérieur ou égal à 3,0 mm) ou bien directement avec son doigt.

## INSTALLATION

### ATTENTION

- Suivez les instructions du manuel pour le type de montage que vous avez sélectionné. Confiez toute réparation au personnel qualifié.
- Déplacement de l'écran nécessite au moins deux personnes.
- Avant d'installer, assurez-vous que le mur est assez solide pour supporter le poids de l'écran et les accessoires de montage.

### [MONTAGE MURAL]

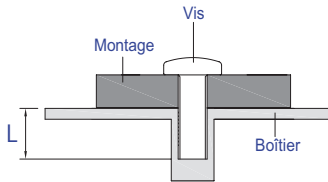

FRANÇAIS

### AVERTISSEMENT

Quand vous faites le montage mural, utilisez les vis M8 (4 pièces) avec une rondelle. Ajustez la longueur de la vis en tenant compte de l'épaisseur de la base de montage, pour ne pas dépasser 25 mm. Si vous utilisez une vis de taille supérieure, un choc ou un dommage électrique peut se produire car il peut toucher certaines pièces électriques à l'intérieur du moniteur.

## [NOTICE D'INSTALLATION]

Le kit tactile de ce moniteur est de type « optique » et utilise donc une source infra-rouge ainsi que des capteurs, pour détecter les mouvements.

Notez bien que la lumière ambiante qui contiendrait des lumières infra-rouges peut perturber les performances et les opérations tactiles.

SVP, installez-le avec précaution afin de vous assurer les meilleures performances.

Lumière intensive / lumière focalisée / Spot directionnel / grand champ lumineux / luminosité directe du soleil / Luminosité indirecte du soleil via une fenêtre et/ou la vitre d'une porte / Ne pas installer le moniteur directement sous la source lumineuse.

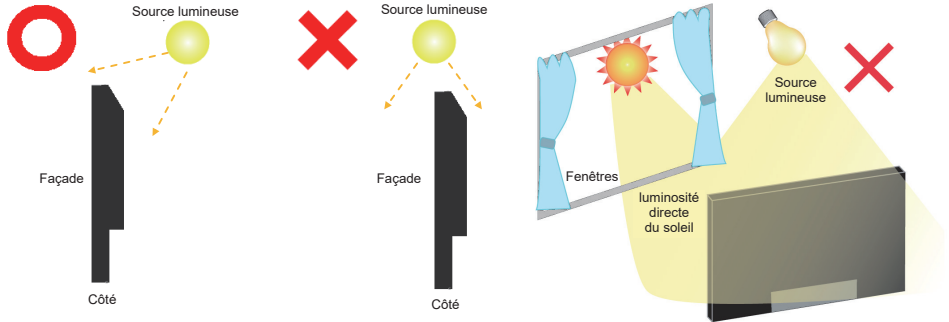

## [ROTATION DE L' IMAGE]

Il est conçu pour afficher vos contenus en mode paysage.

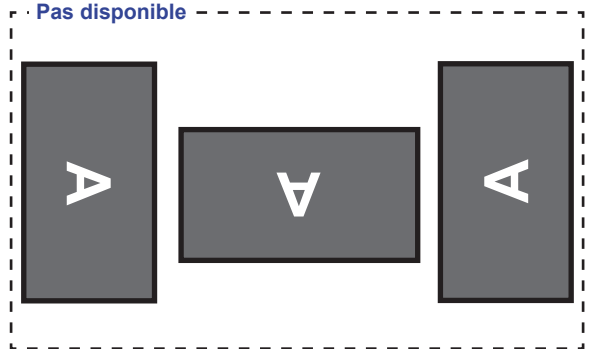
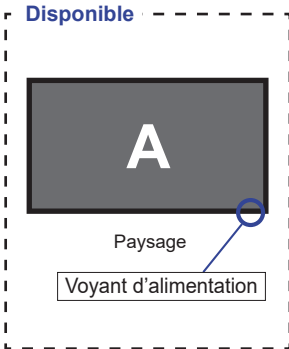

<Façade>

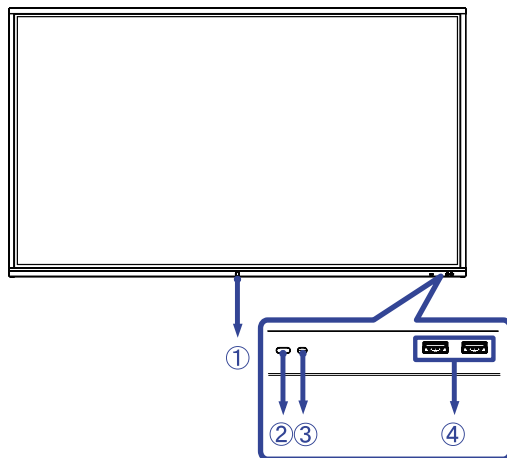

①	Bouton d'alimentation		<b>Mise hors tension</b> Appuyez le bouton d'alimentation à l'avant pendant 3-5 secondes successivement.
	Voyant d'alimentation	Bleu	Fonctionnement normal
		Rouge	<b>Mode veille</b> Lorsque le témoin d'alimentation s'allume en rouge, l'écran est en mode économie d'énergie. Pour rallumer l'écran, appuyez sur le bouton d'alimentation situé à l'avant du moniteur ou sur la télécommande.
		Rouge et Bleu clignotant lentement	La fonction écran éteint est active. La fonction Screen Off est active. Pour rallumer l'écran, touchez l'écran ou n'importe quel bouton de la télécommande.
		Rouge et Bleu clignotant vite	Le passage au mode veille ou le système est en cours de mise à jour.
②	Capteur de réception		
③	Capteur de lumière		
④	Connecteur USB (3.0)	USB3,0 (5V, 900mA)	

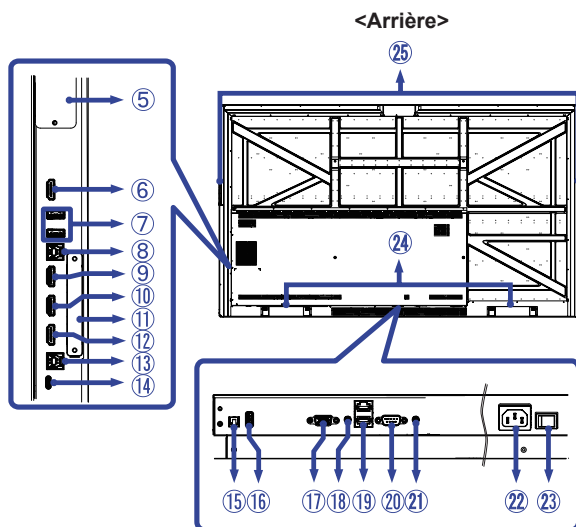

⑤	Slot pour Module PC en Option	
⑥	Connecteur de HDMI (HDMI OUT)	HDMI
⑦	Connecteur USB (3.0)	USB3,0 (5V, 900mA)
⑧	Connecteur USB tactile (TOUCH 1)	USB (pour HDMI1/HDMI2)
⑨	Connecteur de HDMI (HDMI IN 1)	HDMI
⑩	Connecteur de HDMI (HDMI IN 2)	HDMI
⑪	Slot pour Module WIFI en Option	
⑫	Connecteur de HDMI (HDMI IN 3)	HDMI
⑬	Connecteur USB tactile (TOUCH 2)	USB (pour HDMI3/VGA)
⑭	Connecteur USB-C (USB-C3.1 PD 65W)	USB-C3,1 (5V, 3A / 9V, 3A / 12V, 3A / 20V, 3,25A)
⑮	Connecteur de SPDIF (SPDIF)	SPDIF Output
⑯	Connecteur USB (2.0)	USB2,0 (pour la mise à jour du logiciel)
⑰	Connecteur VGA (VGA)	VGA
⑱	Connecteur audio (AUDIO IN)	Mini Jack
⑲	Connecteur de RJ45 (LAN)	Connecteur de LAN(RJ45) (Commutation automatique d'entrée / sortie)
⑳	Connecteur de RS232C (RS232)	RS232C 9pin
㉑	Prise Casque (AUDIO OUT)	Mini Jack
㉒	Connecteur d'alimentation secteur (~ : Courant alternative)	
㉓	Interrupteur d'alimentation principal   (Allumer) / ○ (Éteindre)	
㉔	Haut-parleurs	
㉕	Poignées	

# COMMANDES : TÉLÉCOMMANDE

FRANÇAIS

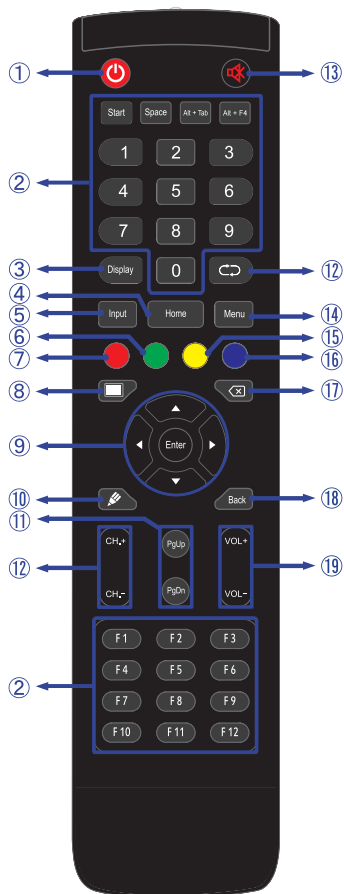

①		Allume et éteint le moniteur.
②	Number (1-9) / Other / Function (F1- F12)	Sous iiWare: 0-9 entrée numérique Sous Windows: 0-9 entrée numérique, Start/Space/ALT+Tab/ALT+F4/F1-12 pour la fonction Clavier
③	Display	Fournit les informations sur la source de signal et la résolution.
④	Home	Le bouton de retour à l'écran principal du système Android Hoofdscherm knop Android system.
⑤	Input	Sélectionne la source.
⑥	Vert	Verrouiller et déverrouiller les touches.
⑦	Rouge	Verrouiller et déverrouiller les touches et la fonction tactile.
⑧	Screen Off	Activer / désactiver le rétroéclairage.
⑨		Navigation dans les sous-menus et les réglages. ▲: Bouton « En haut » ▼: Bouton « En bas » ◀: Bouton « A gauche » ▶: Bouton « A droite »
	Enter	Confirmer votre sélection ou enregistrer les modifications.
⑩		Démarez rapidement le "Logiciel d'écriture".
⑪	PgUp / PgDn	Sélection du Fichier : premier/ dernier Page WEB : défilement haut/ bas
⑫		Non disponible pour ce modèle.
⑬		Active ou désactive la fonction de sourdine lorsque le menu n'est pas affiché.
⑭	MENU	Affiche le menu « Réglage de l'écran » lorsque le système Android n'est pas affiché.
⑮	Bleu	Figé l'image affichée.
⑯		Retour arrière
⑰	Back	Retourner au menu précédent ou fermer le menu OSD.
⑱	VOL+ / VOL-	VOL+: Augmenter le volume. VOL-: Baisser le volume.
⑲	Jaune	Verrouiller et déverrouiller la fonction tactile.

## PRÉPARATION DE LA TÉLÉCOMMANDE

Pour utiliser la télécommande, insérez deux piles sèches.

### ATTENTION

- Ne pas utiliser d'autres piles que celles spécifiés dans ce manuel pour la télécommande.
- Ne pas insérer une pile vieille et neuve ensemble dans la télécommande.
- Assurez-vous du bon positionnement des piles "+" et "-" comme indiquer dans le boîtier.
- Retirez immédiatement les piles usées pour éviter tout écoulement du liquide dans le compartiment piles.
- La détérioration des piles ou l'électrolyte provenant de ces piles peut causer des tâches, feu ou blessure.

① Ouvrez le couvercle de l'emplacement de la batterie à l'arrière de la télécommande.

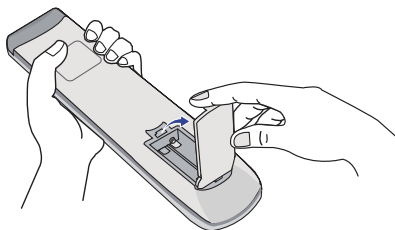

② Alignez et insérez deux piles AAA en suivant les indications PLUS et MINUS (comme indiqué sur la télécommande).

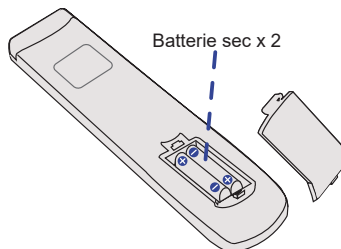

③ Après avoir installer la batterie, fermez le couvercle de l'emplacement de la batterie à l'arrière de la télécommande.

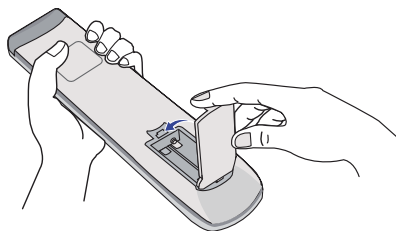



**NOTEZ**

- Reportez-vous aux instructions ci-dessus pour retirer les piles.
- Remplacez les piles avec des nouvelles quand la télécommande ne fonctionne pas proche du moniteur. Utilisez des piles sèches AAA. Risque d'explosion si la batterie est remplacée par un type incorrect.
- Utilisez la télécommande en la pointant sur le Sensor du moniteur.
- D'autres télécommandes du marché ne fonctionneront pas avec ce moniteur. Utilisez uniquement la télécommande fournie.
- Les piles usagées doivent être déposées selon la réglementation de collectes et de gestion en vigueur.
- Les piles ne doivent pas être mises en exposition là où il peut y avoir une forte chaleur tel que le soleil, le feu ou autre.
- Retirez les piles si vous n'avez pas l'intention d'utiliser la télécommande pendant une longue période.

## OPERATION BASIC

### ■ Mise en marche du moniteur

Le moniteur est allumé (ON) et le voyant d'alimentation devient Bleu quand vous appuyez sur bouton d'allumage sur le moniteur ou sur la télécommande. Le moniteur est éteint (OFF) lorsque vous appuyez sur le Bouton d'alimentation du moniteur ou avec la télécommande.

Appuyez une nouvelle fois sur « ON » pour rallumer le moniteur.

### NOTEZ

Même quand vous utilisez le mode veille ou en éteignant le bouton d'allumage, le moniteur ne consommera qu'un minimum d'électricité. Eteignez l'interrupteur d'alimentation ou déconnectez le câble d'alimentation de l'alimentation lorsque le moniteur n'est pas utilisé ou pendant la nuit afin d'éviter une consommation d'énergie inutile.

[Moniteur]

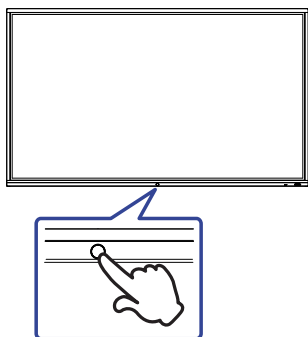

[Télécommande]



### ■ Affichage du Menu de Réglage

La page Menu s'affiche sur le moniteur quand vous appuyez sur la touché Menu sur la télécommande. La page Menu disparaît en appuyant sur la touché Back de la télécommande.

[Télécommande]



### ■ Déplacement du Curseur verticalement

Sélectionnez le réglage en appuyant sur la touche ▲ / ▼ (Haut/Bas) sur la télécommande quand la page « MENU » est affichée sur le moniteur.

[Télécommande]



### ■ Déplacement du Curseur horizontalement

Sélectionnez les réglages ou faites cet ajustement en appuyant sur la touche ◀ / ▶ (Gauche/Droite) sur la télécommande quand la page « MENU » est affichée sur le moniteur.

[Télécommande]



## ■ Ajustement du son/volume

Appuyez sur la touché VOL- / VOL+ de sur la télécommande, ajustez le volume du son quand la page Menu ne s'affiche pas sur le moniteur.

[Télécommande]



## ■ Sélection du signal vidéo d'Entrée

La page Input setting s'affiche sur le moniteur quand vous appuyez sur la touché Input du moniteur ou la touché Menu sur la télécommande.

[Télécommande]



## CONNEXION DE VOTRE MONITEUR

- ① Assurez-vous que l'ordinateur et le moniteur sont éteints.
- ② Connectez l'ordinateur au moniteur avec le câble de signal.
- ③ Connectez l'ordinateur au moniteur avec le Câble USB Type-C lorsque vous visualisez des images sur votre moniteur via le Connecteur USB Type-C ou lorsque vous utilisez la fonction hub USB du moniteur. \*
- ④ Connectez l'ordinateur avec le câble USB tactile du moniteur.
- ⑤ Connectez d'abord le câble d'alimentation au moniteur puis sur la prise électrique.
- ⑥ Allumez votre écran (Interrupteur d'alimentation principal et Bouton d'alimentation) et votre ordinateur.

\* ● Lorsque vous chargez un appareil connecté via un Connecteur USB Type-C, vérifiez si l'appareil est équipé d'un Connecteur USB Type-C qui prend en charge la fonction de chargement par USB PD (=Power Delivery).

- L'appareil connecté peut être chargé via un Connecteur Type-C même lorsque le moniteur est en mode veille. Voir page 21 pour la fonction de charge de la batterie USB (USB BC).
- L'alimentation USB peut atteindre 65W. Si l'appareil connecté a besoin de plus de 65W pour fonctionner ou pour démarrer (lorsque la batterie est déchargée), utilisez l'adaptateur d'alimentation d'origine fourni avec l'appareil.
- Si vous utilisez un Câble USB Type-C acheté séparément, assurez-vous que le câble est certifié par USB-IF et qu'il est doté de toutes les fonctions d'alimentation et de transfert vidéo / audio / données.
- Le câble USB C vers A n'est pas inclus avec le moniteur. Si vous utilisez un câble USB C vers A, veuillez noter que vous ne pouvez transférer que des données.
- La compatibilité avec tous les appareils connectés n'est pas garantie en raison des différents environnements d'utilisation.

### NOTEZ

- Assurez-vous que l'installation du bâtiment dispose d'un disjoncteur de 120/240V, 20A (maximum).
- Le câble de signal utilisé pour la connexion de l'ordinateur et du moniteur peut varier en fonction du type d'ordinateur utilisé. Une connexion incorrecte peut endommager sérieusement le moniteur et l'ordinateur. Le câble fourni avec le moniteur est un connecteur au standard. Si un câble spécial est requis, veuillez contacter votre revendeur local iiyama ou le bureau régional iiyama.
- S'assurer que les connecteurs du câble de signal sont correctement serrés.
- Une fois le câble USB tactile connecté, patientez quelques instants et la fonction tactile sera prête à être utilisée. Cette fonction peut être activée soit par le stylet, soit au doigt soit par tout autre pointeur.
- Le matériel connectable de Type A doit être connecté à la Prise de Terre.
- La prise doit être installée à proximité de l'équipement avec une accessibilité facile.
- Une utilisation excessive du son via le casque/ou autres écouteurs peut entraîner des dégâts voire la perte de l'ouïe.

[Exemple de connexion]

<Arrière>

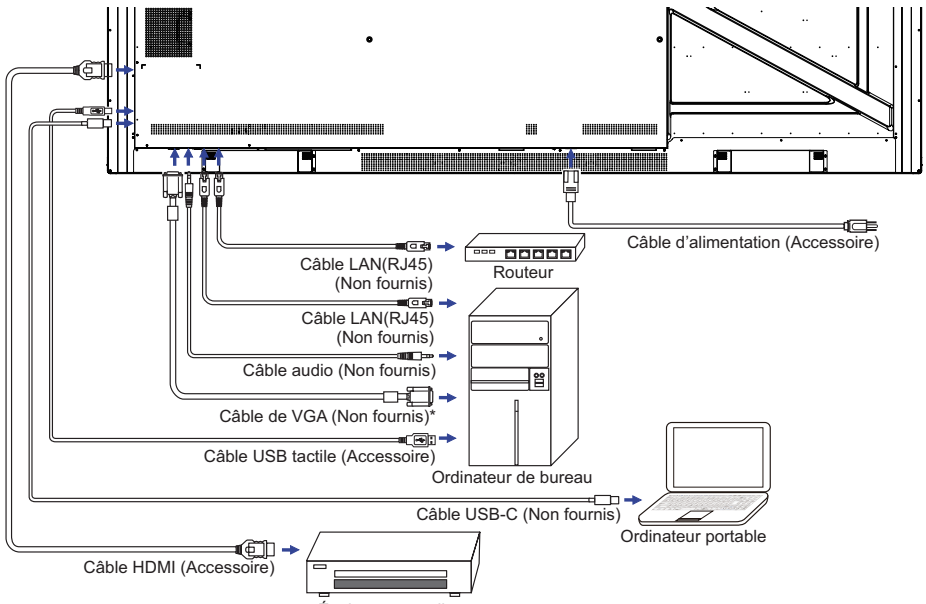

\* Le câble VGA n'est pas fourni avec le moniteur. Si vous utilisez un câble VGA de basse qualité, il est possible que vous rencontriez des interférences électro-magnétiques. Veuillez contacter le service après-vente iiyama dans votre pays, si vous souhaitez connecter votre moniteur via l'entrée VGA.

## [ Exemple de connexion avec le périphérique ]

### ATTENTION

Eteindre en appuyant sur l'interrupteur et débranchez le moniteur et les périphériques avant connexion pour éviter tout choc électrique ou dommage.

### NOTEZ

- Référez-vous sur le manuel utilisateur du périphérique en même temps.
- Assurez-vous d'avoir les câbles nécessaire comme requis.

FRANÇAIS

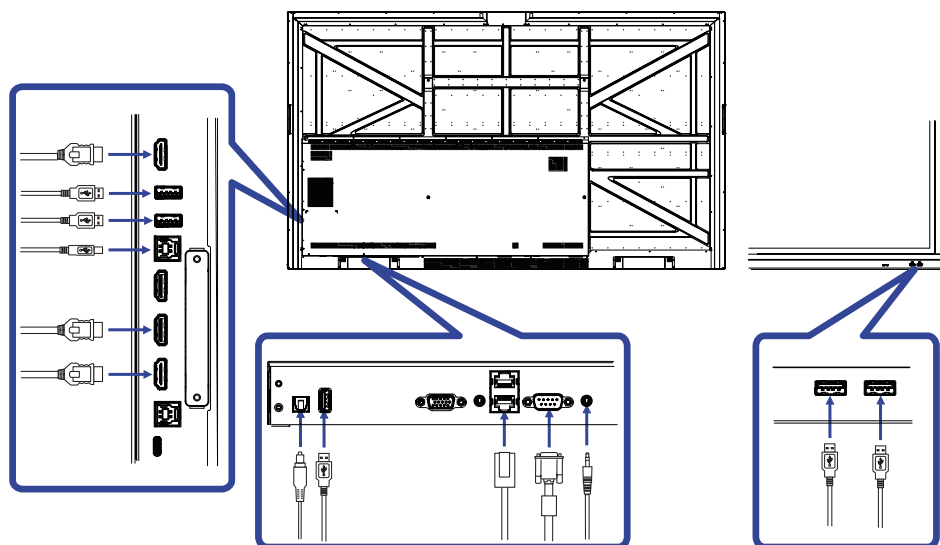

## [ Concernant le Sortie HDMI ]

### ■ Exemple d'une connection video digitale

#### VGA

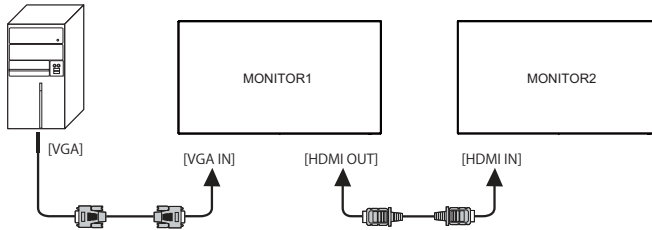

#### USB-C

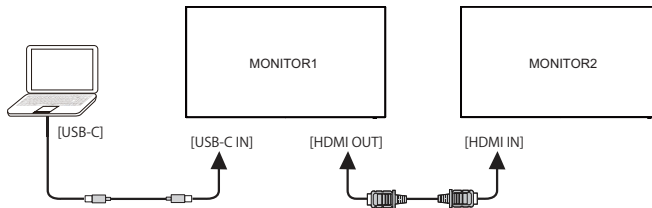

#### HDMI\*

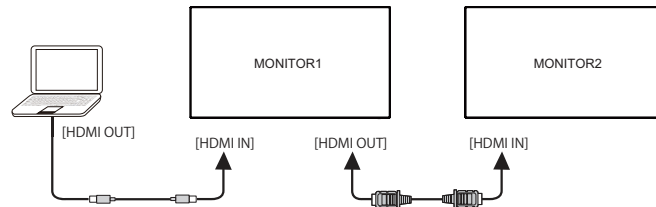

\* Non pris en charge, activer dans le menu d'usine.

### **NOTEZ** Conditions de connections

- Lorsque 2 moniteurs sont connectés :
  - Entrée VGA (Utilisation avec une résolution de  $1920 \times 1080$ ) :  
MONITOR1,2 ( $1920 \times 1080$ )
  - Entrée USB-C (Utilisation avec une résolution de  $3840 \times 2160$ ) :  
MONITOR1,2 ( $3840 \times 2160$ )
- Pour le support de réglage avancé HDMI en signal.  
Input + 2580 (Menu de débogage : HDMI OUT Activer)



## MISE EN ROUTE DE L'ORDINATEUR

- Fréquences du signal  
Passez aux fréquences souhaitées détaillées à la page 52 "FRÉQUENCES DE SYNCHRONISATION".
- Plug & Play Windows XP/Vista/7/8/8,1/10  
Le LCD iiyama répond au standard VESA DDC2B. En connectant l'écran au DDC2B de votre ordinateur avec le câble qui vous a été fournie, le moniteur sera reconnu conforme au Plug and Play sous Windows XP/Vista/7/8/8,1/10. Le fichier d'information pour les moniteurs iiyama sous Windows XP peuvent être nécessaire pour votre ordinateur et obtenu via le site internet:  
<http://www.iiyama.com>

### NOTEZ

- Pour plus d'informations sur le téléchargement du pilote pour votre moniteur à écran tactile, veuillez vous connecter au site Web indiqué ci-dessus.
  - Les pilotes de moniteur ne sont pas nécessaires dans la plupart des cas sous les systèmes d'exploitation Macintosh ou Unix. Pour plus d'informations et conseils, veuillez contacter votre revendeur.
- Procédure pour allumer l'équipement (ON)  
Allumez votre moniteur en premier, ensuite allumez votre ordinateur.

■ **MULTI-TOUCH :**

Ce moniteur est conforme à la norme VESA DDC2B d'. (Compatible Plug & Play)

La fonction Multi-Touch fonctionne sur Windows 7/8/8,1/10 en connectant le moniteur à un ordinateur compatible DDC2B avec le câble USB fourni.

■ **Systèmes d'exploitation compatibles tactile :**

Microsoft Windows 2000 (64 bit et 32 bit)

Microsoft Windows XP (64 bit et 32 bit)

Microsoft Windows Vista (64 bit et 32 bit)

Microsoft Windows 7 (64 bit et 32 bit)

Microsoft Windows 8/8,1/10 (64 bit et 32 bit)

Mac OS X Version HID 10.15 et plus récente pour le single touch

Linux Version 3.0 et plus récente - besoin de patch pour le multi-touch

Version HID 3.5 et plus récente pour le multi-touch

Pas compatible avec Windows version antérieures de Windows.

	Windows 7*5,8/8,1*6,10*6,7,8	Windows 7*4	Vista	XP	2000	Mac OSX	Linux
Fonctions de souris par défaut*1	○	○	○	○	○	○	○
Appuyez sur le Numérisateur*2	○	○	○	×	×	×	×
Tactilement avec Windows 7*3	○	×	×	×	×	×	×

\*1 Fonctions de souris par défaut (Click, déplacement, double click et click-droit)

\*2 Appuyez sur le Numérisateur (Click, déplacement et sélection, double click, click droit et aperçu visuel)

\*3 Numériser tactilement avec Windows 7

\*4 Windows 7 - Starter et Home Basic version

\*5 Windows 7 - Home Premium, Professional, Enterprise et Ultimate versions

\*6 Windows 8 / 8,1 / 10 - besoin de la version non-OEM pour un support multi-touch

\*7 Windows 10 - Home, Pro, Enterprise, Education, IdO (Internet des Objects)

Non pris en charge par Mobile et Mobile Enterprise.

\*8 Windows 10 - Fonction tactile ne prend pas en charge la gestuelle de la tablette tactile ; celle-ci est destinée pour les tablettes tactiles de l'ordinateur portable.

# UTILISATION DU MONITEUR

Le LCD iiyama est réglé à l'usine avec une fréquence de synchronisation figurant à la page 52 afin de donner la meilleure image. Vous pouvez également ajuster la position de l'image comme vous le souhaitez en suivant le mode opératoire ci-dessous. Pour plus de détails voir page 44, AJUSTEMENTS DE L'ÉCRAN .

- ① **Prendre la position centrale du bouton du moniteur comme point de départ. Utiliser le stylet pour déplacer jusqu'à la position centrale de l'écran pour appeler le menu, comme décrit ci-dessous. Cliquez sur l'icône  en haut à droite de l'écran.**



- ② **Démarrer la caractéristique 'On Screen Display' (Affichage sur Ecran). "Cadre général" est affiché. Ensuite, appuyez sur la Touche Menu de la télécommande ou cliquez  de la 'Cadre général' Menu avec le stylet. Il y a un Menu d'items supplémentaires qui peut être activé en utilisant les touches ◀ / ▶ avec la télécommande ou avec le stylet.**

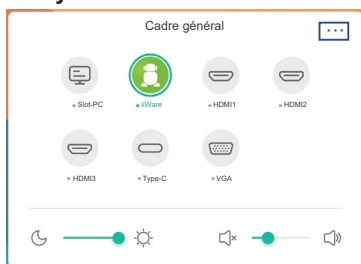

- ③ **Sélectionnez l'ajustement que vous voulez faire dans le menu. Utilisez les touches ◀ / ▶ sur la télécommande ou avec le stylet sélectionner l'option de réglage souhaitée. Ensuite, appuyez sur la Touche Input de la télécommande.**
- ④ **Utilisez ensuite les touches ◀ / ▶ sur la télécommande ou avec le stylet pour effectuer les ajustements ou réglages appropriés.**
- ⑤ **Appuyez sur la Touche 'Back' de la télécommande ou cliquez sur le menu de la zone vide avec le stylet pour sortir du Menu.**

Par exemple, pour corriger la position verticale, sélectionnez l'élément Configuration "Réglage du Ajuster" du Menu. Sélectionnez Position V en utilisant les touches ▲ / ▼ sur la télécommande ou avec le stylet.

Utilisez ensuite les touches ◀ / ▶ sur la télécommande ou avec le stylet pour corriger la position verticale. La position verticale de l'image entière doit changer pendant que vous effectuez l'opération.

\* " Ajuster les paramètres" n'est disponible que pour l'entrée VGA.

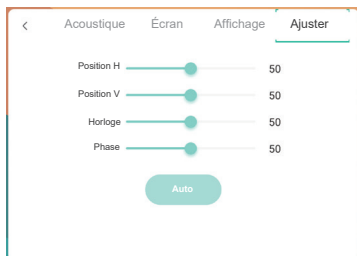

Appuyez sur la Touche 'Back' de la télécommande ou cliquez sur le menu de la zone vide avec le stylet pour sortir du Menu et les modifications sont enregistrées en mémoire.

**NOTEZ**

- Vous pouvez également utiliser la touche Back pour retourner au Menu précédent et fermer la fenêtre OSD.
- Les données de réglage sont automatiquement enregistrées en mémoire lorsque la fenêtre OSD disparaît. Évitez d'éteindre le moniteur pendant l'utilisation du Menu.
- Les ajustements pour Position de l'image, l'horloge et Phase sont enregistrés pour chaque fréquence de signal. À l'exception de ces ajustements, tous les autres ajustements n'ont qu'un seul réglage qui s'applique sur toutes les fréquences de signal.

**Direct**

\* Disponible pour Télécommande uniquement.

● **Figer Fonction:**

Appuyez sur la touche Blue lorsque le menu n'est pas affiché.

Appuyer sur la touche Blue successivement pour commuter entre ON / OFF.

● **Screen Off Fonction:**

Appuyez sur la touche Screen Off lorsque le menu n'est pas affiché.

Appuyer sur la touche Screen Off successivement pour commuter entre ON / OFF.

● **Input Setting Fonction:**

Appuyez sur la touche Input lorsque le menu n'est pas affiché.

● **Volume Fonction:**

Appuyez sur la touche VOL+ / VOL- lorsque le menu n'est pas affiché.

● **Mute Fonction:**

Appuyez sur la touche  lorsque le menu n'est pas affiché.

Appuyer sur la touche  successivement pour commuter entre ON / OFF.

● **Fonction « Mode Kiosk »:**

Désactivez les fonctions tactiles, les boutons, les menus, etc.

Désactivez « iiWare Activer » dans le Menu de débogage (Input + 2580)

**[MODE VERROUILLAGE]**

\* Disponible pour Télécommande uniquement.

● **Bouton d'alimentation avant:**

Appuyer les bouton vert pendant lorsque le menu n'est pas affiché pour verrouiller / déverrouiller du bouton d'alimentation avant.



● **Fonctions Tactiles:**

Appuyer les bouton jaune pendant lorsque le menu n'est pas affiché pour verrouiller / déverrouiller la fonction tactile.

● **Bouton d'alimentation avant et Fonctions Tactiles:**

- Appuyer sur le bouton rouge lorsque menu n'est pas affiché pour verrouiller / déverrouiller du bouton d'alimentation avant et la fonction tactile.







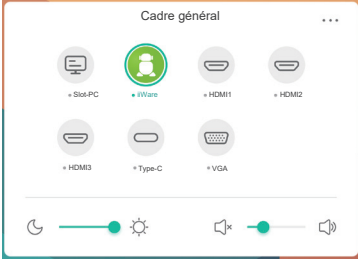

## MENU DES PARAMÈTRES DE RÉGLAGE

Vous pouvez également accéder au menu en cliquant sur  sur le bureau ou sur  dans la barre d'outils.

### Cadre général

#### General settings



Ajustement	Problème / Option	Touche correspondante
Entrée * <sup>1</sup> Input <div style="float: right; background-color: #0056b3; color: white; padding: 2px 5px; border-radius: 3px;">Direct</div>	Slot-PC* <sup>2</sup>	Sélectionnez la Slot PC l'entrée.
	iiWare	Sélectionnez la iiWare l'entrée.
	HDMI1	Sélectionnez la HDMI1 l'entrée.
	HDMI2	Sélectionnez la HDMI2 l'entrée.
	HDMI3	Sélectionnez la HDMI3 l'entrée.
	Type-C	Sélectionnez la Type-C l'entrée.
	VGA	Sélectionnez la VGA l'entrée.
Volume Volume <div style="float: right; background-color: #0056b3; color: white; padding: 2px 5px; border-radius: 3px;">Direct</div>	Trop faible Trop fort	   
Rétroéclairage Backlight <div style="float: right; background-color: #0056b3; color: white; padding: 2px 5px; border-radius: 3px;">Direct</div>	La luminosité du back-light (Retro éclairage) est réduite.	   

\*<sup>1</sup> Le changement de signal d'entrée prend quelques secondes.

\*<sup>2</sup> Disponible uniquement lorsque le slot-PC est installé.

## Réglages du acoustique Audio setting



Ajustement	Problème / Option		Touche correspondante
Volume Volume <b>Direct</b>	Trop faible Trop fort		☞ ☜
Graves Bass	Trop faible Trop fort		☞ ☜
Aigus Treble	Trop faible Trop fort		☞ ☜
Equilibrer Balance	Augmentation du volume du haut-parleur gauche. Augmentation du volume du haut-parleur droit.		☞ ☜
Mode Audio Sound Mode	Standard	Standard	
	Reunion	Son optimisé pour une salle de conférence.	
	Classe	Son optimisé pour une utilisation en classe.	
	Coutume	Personnaliser la qualité du son.	
Sourdine Mute <b>Direct</b>	○	Renvoyez le volume sain au niveau précédent.	
		Arrêtez le bruit.	

## Réglages du Écran Screen setting

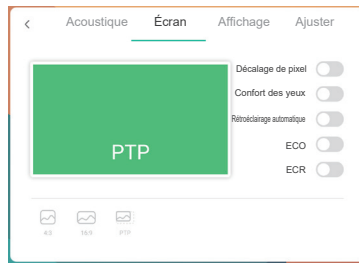









Ajustement	Problème / Option		Touche correspondante
Zoom Aspect ratio	4:3	Affichage des images au format 4:3.	
	16:9	Affichage des images au format 16:9.	
	PTP *	Affichez l'image point à point.	
Décalage de pixel Pixel Shift	<input type="radio"/>	L'image à l'écran bougera légèrement toutes les 2 minutes. (Par défaut)	
		Fonction Décalage de pixel désactivée.	
Confort des yeux Eye Comfort	<input type="radio"/>	La lumière bleu est réduite.	
		Fonction Confort des yeux désactivée.	
Rétroéclairage automatique Auto Light	<input type="radio"/>	La luminosité de l'image peut être ajustée automatiquement en fonction de la lumière ambiante.	
		Fonction Rétroéclairage automatique désactivée.	
ECO ECO	<input type="radio"/>	La luminosité ou la lumière de fond est réduite.	
		Fonction ECO désactivée.	
ECR ECR	<input type="radio"/>	Rapport de contraste amélioré	
		Fonction ECR désactivée.	

\* Point à Point, pour optimiser les performances tactiles lors des entrées en 3840 × 2160 (non disponible sous Android ou quand la séquence n'est pas de 3840 × 2160).

## Réglage du affichage Display setting



Ajustement	Problème / Option		Touche correspondante
Luminosité <sup>*1</sup> Brightness	Trop sombre Trop clair		   
Contraste Contrast	Trop terne Trop intense		   
Teinte Hue	Non disponible pour ce modèle.		
Acuité Sharpness	Non disponible pour ce modèle.		
Mode d'affichage <sup>*2</sup> Display Mode	Standard	Pour l'environnement de fenêtre général et le réglage par défaut du moniteur.	
	Brillant	Augmenter la luminosité.	
	Doux	Réduire la luminosité.	
	Coutume	Affiche une image fixée par l'ajustement des paramètres d'image.	
Temp. coul. Color Temp	Standard	Couleur normale	
	Froid	Couleur froide	
	Chaud	Couleur chaude	
	Réd. lumière bleu	La lumière bleu est réduite. (personnalisé)	









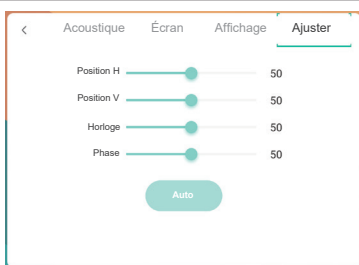













<sup>\*1</sup> Ajustez la luminosité quand vous utilisez le moniteur dans une pièce sombre et que vous sentez que l'écran est trop lumineux.

<sup>\*2</sup> Le mode d'affichage est désactivé pour l'entrée iiWare.



## Réglage du Ajuster \*1 Adjust setting



Ajustement	Problème / Option	Touche correspondante
Position H H Position	 Trop à gauche  Trop à droite	   
Position V V Position	 Trop basse  Trop haute	   
Horloge Clock	 Trop étroite  Trop large	   
Phase Phase	Pour corriger le scintillement des caractères ou des lignes.	   
Auto *2 Auto	Ajustement de Position de l'image, d'Horloge et Phase automatiquement.	

\*1 Entrée VGA uniquement.

\*2 Pour les meilleurs résultats, utilisez Réglage automatique avec la mire d'ajustement. Voir la section AJUSTEMENTS DE L'ÉCRAN page 44.

**[Menu de débogage]** \* Disponible pour Télécommande uniquement. Input + 2580

- **Écran tactile initial**

Les paramètres par défaut seront restaurés.

- **Sources inconnues: On / Off**

Active / désactive les « Sources inconnues ».

- **iiWare Activer: On / Off**

Active / désactive le « Mode Kiosk ».

- **HDMI OUT Activer: On / Off**

Active / désactive la « HDMI OUT Activer » lorsque la source d'entrée est HDMI.

- **Quitter**

## [Application]

### ■ Paramètres

Cliquez sur  dans la barre d'outils de navigation avec le stylet. Puis, cliquez sur  avec le stylet.

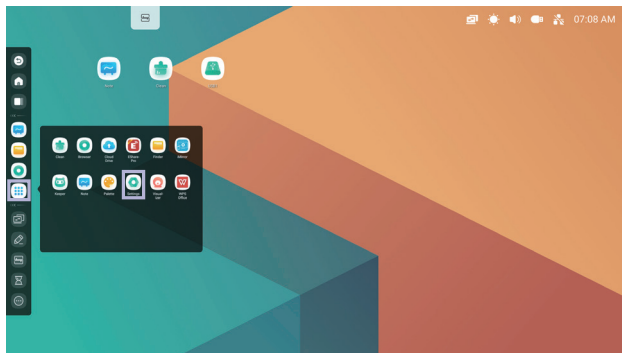

### ■ Barre d'état

 : Cliquez pour afficher la common settings.

 : Cliquez pour afficher la luminosité.

 : Cliquez pour afficher le volume.

 : Cliquez pour afficher des paramètres d'Ethernet.

 : Affiché lorsque le clé USB est connecté. Cliquez pour accéder à votre clé USB dans l'application Finder.

 : Cliquez pour afficher les paramètres du hotspot.

 : Affiché lorsque le module WiFi est inséré. Cliquez pour afficher des paramètres de WiFi.

01:41(Clock) : Cliquez sur l'affichage de l'horloge pour afficher des paramètres de la date et de l'heure .

 xxxxxx :

Lors de la connexion d'un module LAN ou Option Wi-Fi, le mot de passe pour un notebook ou un smartphone, etc. est affiché à l'écran. (Généré automatiquement)

Ajustement	Problème / Option		Touche correspondante
Sans fil & Réseau Wireless & network	WiFi*1,2	Régler la fonction WiFi en mode On / Off et associez-la à un périphérique Wi-Fi.	
	Ethernet	Connectez vous au réseau filaire. Réseau: On / Off, Adresse MAC, Adresse IP, Passerelle par défaut, Masque de réseau, DNS, Proxy	
	Point d'accès*1,2	Régler la fonction Point d'accès. Network : On / Off, SSID, Mot de passe, Paramètres DHCP	
	Bluetooth*1	Régler la fonction Bluetooth en mode on/off et associez-la à un périphérique Bluetooth.	
	VPN	Régler le VPN.	
Personnel Personal	Fond d'écran	Fond d'écran (Fixes, Dynamique)	
	Faire glisser les option depuis le bas	Faites glisser pour afficher les options en bas. (Barre latérale inférieure / Menu Source)	
	Paramètres de canal SystemBar	Paramétrer le menu raccourci. Disponible sur tous les canaux / Disponible sur iiWare / Désactiver dans tous les canaux / Disponible sur tous les canaux excepté le PC	
	Mode Multi-Fenêtre	Activez/Désactivez le mode multi-fenêtres.	
Entrée & Sortie Input & Output	Son	Sons des touches : On / Off Paramètres de sortie audio : Prise casque / Sortie ligne / Haut-parleur	
	Entrée & Sortie	Paramètres de dénomination d'entrée	Commutateur d'alias d'entrée : On / Off Changer le nom d'entrée par un surnom.
	Paramètres d'affichage de la source externe	Format de sortie HDMI : 3840 x 2160_60Hz / 1080P_60Hz / 480P_60Hz Format Type-C : 4K, 60Hz, USB2.0 / 4K, 30Hz, USB3.0	
Application Application	Gestion des applications Afficher le système, Réinitialiser les préférences de l'application		
Système System	Date et Heure	Régler la fonction Date et heure. Utiliser le format 24-heures, Date et Heure automatiques, Format de date, Fuseau horaire	
	Langue et clavier	Régler le langage du menu, du clavier et la méthode d'entrée. Langue: Catala / Čeština / Deutsch / English / Español / Français / Italiano / Nederlands / Polski / Русский	
	Mot de passe	Régler le mot de passe. (4 chiffres) Définir / Effacer le mot de passe, Changer le mot de passe	
	Démarrage et arrêt Programmés	Canal de démarrage	Le dernier canal utilisé / Slot-PC*3 / iiWare / HDMI1 / HDMI2 / HDMI3 / Type-C / VGA
Mise en ville (écran noir) après démarrage: Eteindre le rétro-éclairage. <b>NOTEZ</b> Appuyez sur le bouton Screen Off de la télécommande ou touchez l'écran pour revenir à l'écran.			

Ajustement	Problème / Option		Touche correspondante	
Système System	Démarrage et arrêt Programmés	Arrêt automatique : Activation des Arrêt automatique de fonction. <b>NOTEZ</b> La fonction d'arrêt automatique est désactivée dans les réglages par défaut. Le moniteur s'éteint automatiquement 4 heures après l'arrêt de la touche ou du toucher. Si vous préférez utiliser ce moniteur au delà de 4 heures consécutives, merci de désactiver la fonction d'arrêt automatique.		
		Démarrage Logo	Le logo IYAMA est affiché lorsque le monitor est allumé.	
		Minuteur de démarrage / extinction	Rappel de mise hors tension : On / Off	
			Ajouter une tâche de démarrage / Ajouter une tâche d'extinction	Sélectionner l'heure, le jour de la semaine, ou chaque jour ou jours ouvrés.
	E-mail	Configurez l'e-mail		
	Impression	Configurez l'imprimante en WiFi Direct ou en réseau.		
	Stockage	Pour afficher le système interne et le disque USB.		
Sécurité	Stockage des informations d'identification (Informations d'identification de confiance, Identifiants de l'utilisateur), Installer depuis le stockage, Effacer les informations d'identification, Sources inconnues* <sup>4</sup> : On / Off			
Mise à jour du système	Vérifiez et mettez à jour la dernière version FM (FirmWare).			

\*<sup>1</sup> Le WiFi et le Bluetooth ne peuvent être utilisés que quand le Optional WiFi Module (module wifi en option) ou Slot-PC (PC à sous en option) est installé.

\*<sup>2</sup> WiFi sera désactivé lorsque Ethernet est activé.

\*<sup>3</sup> Disponible seulement lorsque le optional Slot-PC est installé.

\*<sup>4</sup> Les fichiers APK de sources inconnues peuvent être installés, pourtant l'installation est effectuée aux risques et périls du client. Le fabricant n'assume aucune responsabilité et ne fournit aucun support pour les fichiers APK installés. Input + 2580 (Menu de débogage : Sources inconnues)

## ■ La barre d'outil de navigation apparaît

La barre d'outils peut être affichée à droite ou à gauche de l'écran.



: Retour



: Menu principal



: Back Stage

Clean all : Supprimer toutes les applications en cours

### - Application -

Vous pouvez personnaliser jusqu'à 7 applications de "Toutes les applications" sur la barre de navigation. (Faites glisser et déposez l'icône de l'application)



: Note



: Finder



: Settings



: All Apps (Switch to PC, Browser, Cloud Drive, ESHARE Pro, Finder, Keeper, Note, Palette, Settings, Vivalizer, WPS Office)

### - Outils -

Vous pouvez personnaliser jusqu'à 4 outils de "Plus" sur la barre de navigation.

(Cliquez sur Modifier dans la fenêtre Plus ou appuyez et maintenez l'icône. Et ajoutez/supprimez à la barre de navigation en cliquant sur "+" / "-" affiché sur l'icône.)



: Menu tactile



: Mark

Pen: Annotation

Brush: Marqueur

Clean: Effacer les annotations, Gesture eraser

Save: Enregistrez les annotations actuelles du contenu de l'écran dans une image stockée.

Share: Partager des annotations

Les utilisateurs peuvent scanner le QR code avec un smartphone et télécharger l'image d'annotation sur un smartphone.

Cloud: Google Drive / One Drive

#### **Sauvegarde vers le Cloud Drive**

Les utilisateurs peuvent sauvegarder les annotations dans Note directement vers un des disques cloud en cliquant sur l'icône Cloud Storage du Menu. Pour modifier la façon dont les fichiers sont sauvegardés sur le disque Cloud, les utilisateurs peuvent choisir entre 2 options dans la partition de sauvegarde Cloud.

#### **Utilisation du compte par défaut**

Après vérification, toutes les annotations seront sauvegardées sur le disque Cloud sélectionné avec le nom du fichier par défaut. Les utilisateurs ne pourront pas choisir un disque cloud particulier.

#### **Utilisation du nom du fichier par défaut lors de la sauvegarde**

Après vérification, toutes les annotations seront sauvegardées sur le disque Cloud avec le nom du fichier par défaut. Les utilisateurs ne pourront pas (re)nommer le fichier.

Close: Sortie

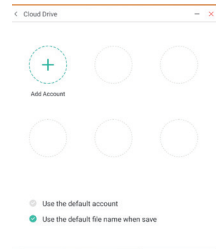

 : ScreenShare Pro  
ScreenShare Pro est un logiciel d'interaction multi-écran pour smartphone vers un panneau interactif intelligent. Code d'activation ScreenSharePro inclus dans le module WiFi OWM002/ S107 en option. (L'appareil tel qu'un ordinateur ou un smartphone doit être sur le même réseau.)

Mirroring: C'est une application qui affiche l'écran d'un appareil tel qu'un ordinateur ou un smartphone sur le moniteur.

Desktop Sync: C'est une application qui permet de contrôler l'écran d'un moniteur en l'affichant sur un appareil tel qu'un ordinateur ou un Smartphone.

Remote: C'est une application qui permet de contrôler à distance le moniteur sur Smartphone. Le Smartphone fonctionne comme une souris/un pavé tactile pour l'écran.

Airplay/Chromecast: L'appareil, sans installer l'application ScreensharePro, peut toujours se connecter à ScreenSharePro via Airplay/Chromecast. (La compatibilité n'est pas garantie)

miracast: L'appareil, sans installer l'application ScreensharePro, peut toujours se connecter à ScreenSharePro via miracast. (La compatibilité n'est pas garantie)

 : Timer (Compte à rebours)

 : Crop (Capture d'écran)

Taille libre

Taille réelle

Taille de la fenêtre

Save: Enregistrer dans la mémoire interne

Insert: Editer l'image capturée dans Note, envoyer vers Note

Sortie

 : Chronomètre

 : AirClass (Classe WIFI)

(Disponible uniquement lorsque le module WiFi optionnel OWM002 / S107 est installé ou avec une connexion réseau LAN. Les participants doivent être connectés sur le même réseau)

Voix / Répondeur / Sélectionner / Message / Manager / Sortie

 : Projecteur

Setting: Zoom / Clarté

Sortie

 : Fige l'image affichée.

Zoom +

Zoom -

Full-screen

Close: Exit

 : Verrouillage de l'écran (Verrouiller/déverrouiller l'écran)

Le verrouillage/déverrouillage est possible en définissant un "Mot de passe de verrouillage" dans Paramètres.

 : More (Tous les outils)

 : Clean (Supprimer l'outil en cours)

Le compte CloudDrive/Tableau blanc et les fichiers de formats dans l'historique du navigateur/ Finder seront supprimés.

## ■ Raccourci

### - App -

Faites glisser et déposez l'icône de l'application depuis "Toutes les applications" pour créer une icône de raccourci sur l'écran.

### - Fichier / Dossier -

Faites glisser et déposez un fichier ou un dossier depuis le Finder pour créer une icône de raccourci sur l'écran.

### - Site Web -

Créez un raccourci en ouvrant le site web voulu et en cliquant sur "Envoyer le lien rapide vers le bureau" dans le menu des paramètres.

### - Déplacer -

Déplacez en appuyant longuement sur l'icône et en faisant glisser & déposer.

### - Supprimer -

Supprimez en appuyant longuement sur l'icône et en cliquant sur Supprimer dans le menu.

## ■ Multi-fenêtres

Pour utiliser la fonction multi-fenêtres, activez d'abord Paramètres > Personnel > Mode multi-fenêtres.

- Redimensionner la fenêtre pour afficher 4 applications à l'écran en même temps.

- Faire glisser le contenu entre les applications.

Appuyez et maintenez l'image dans le navigateur et faire glisser l'image vers NOTE.

<Support>

Image : NOTE, Finder, Photos

Texte : NOTE, Finder



## <Comment utiliser AirClass>

- 1 L'enseignant clique sur  AirClass.
- 2 Les participants peuvent utiliser leur appareil pour scanner le code QR. (Dispositif: l'appareil Android et le périphérique mobile doivent être connectés au même réseau) Les étudiants peuvent également rejoindre la classe en tapant l'URL dans le navigateur.
- 3 Une fois que tous les étudiants ont rejoint le cours, cliquez sur "ENTRER DANS LA CLASSE".

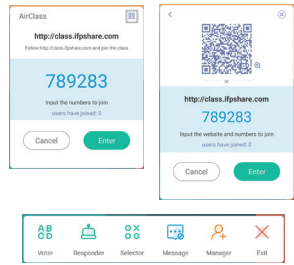

### 4 Répondre

1. L'enseignant écrit une question sur la note et clique sur Voix.
2. L'enseignant sélectionne le mode Choix unique ou Choix Multiple.
3. Le nombre d'étudiants connectés s'affiche. Ensuite, clique sur BEGIN.
4. Une fois que l'étudiant a soumis la réponse, le professeur peut cliquer sur "Terminer" et les données statistiques de réponse seront affichées à l'écran.
5. Le professeur sélectionne la bonne réponse à l'écran, et la bonne réponse sera affichée en vert, la mauvaise réponse sera affichée en rouge.

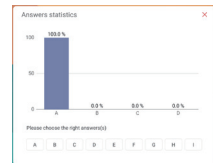
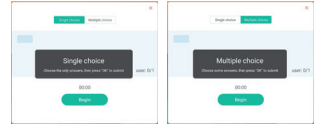

### 5 Répondeur

Après le professeur, cliquez sur le répondeur. Le premier étudiant à cliquer sur l'icône "Soyez rapide" sur son Notebook/ Smartphone sera sélectionné.

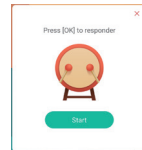

### 6 Sélectionner

Le professeur peut cliquer sur le sélecteur pour sélectionner un étudiant au hasard pour répondre aux questions.

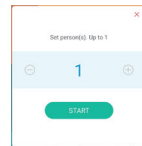

### 7 Message

1. Le professeur active la fonction Message pour permettre aux messages des étudiants d'être présentés à l'écran.
2. Les étudiants écrivent leurs propres opinions sur leur ordinateur portable ou leur smartphone et cliquent pour envoyer.

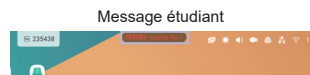

### 8 Manager

L'enseignant peut cliquer sur la fonction de Manager pour afficher le code QR et permettre aux autres élèves d'entrer la classe à tout moment.

## [Note]

Ceci est un logiciel d'écriture. Peut écrire les caractères, lignes et photos comme un tableau blanc. Peut aussi insérer une image ou un fichier .

Cliquez  avec le stylet.

### - Outils -

Menu: Menu Affichage de Note.

New: Sauvegarder la note en cours et ouvrir une nouvelle note.

Open: Ouverture du fichier.

Save: Sauvegarder le document en format image vers explorateur.

Import: Insérez l'image. (IMG/PDF/SVG)

Export : Exporter en tant que IMG/PDF/SVG/IWB.

Cloud Storage: Google Drive / One Drive

#### Sauvegarde vers le Cloud Drive

Les utilisateurs peuvent sauvegarder les annotations dans Note directement vers un des disques cloud en cliquant sur l'icône Cloud Storage du Menu. Pour modifier la façon dont les fichiers sont sauvegardés sur le disque Cloud, les utilisateurs peuvent choisir entre 2 options dans la partition de sauvegarde Cloud.

#### Utilisation du compte par défaut

Après vérification, toutes les annotations seront sauvegardées sur le disque Cloud sélectionné avec le nom du fichier par défaut. Les utilisateurs ne pourront pas choisir un disque cloud particulier.

#### Utilisation du nom du fichier par défaut lors de la sauvegarde

Après vérification, toutes les annotations seront sauvegardées sur le disque Cloud avec le nom du fichier par défaut. Les utilisateurs ne pourront pas (re)nommer le fichier.

Background: Changez la couleur du fond d'écran.

Send Email: Envoyer les images capturées par E-mail.

Customise taskbar: Vous pouvez personnaliser la barre des tâches en choisissant l'outil dans "Personnaliser la barre des tâches".

Brightness disabled/enabled: Enabled: Réduire automatiquement la luminosité en écrivant dans Note.

Exit: Revenir au menu principal.

Share: Partager la note

Les utilisateurs peuvent scanner le QR code avec un smartphone et télécharger l'image d'annotation sur un smartphone.

List: Lister toutes les Notes ouvertes.

Select: Sélectionner l'image qui doit être modifiée, déplacée ou zoomée.

Pen: Modifier la taille et la couleur du curseur. (Stylo/Taille Ecriture Manuelle/Couleur de l'Ecriture Manuelle)

Eraser: Supprimez l'objet spécifié.

Clean All: Effacez tout l'objet.

Ruler: Fonction règle

Shape: Dessiner la forme.

Table: Créer une table

Sticky-Notes: Outil de brainstorming

Preview: Afficher l'image

Undo: Annulation

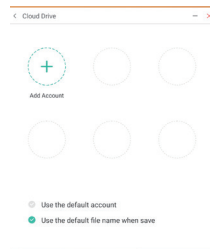

Redo : Refaire

Add: Ajouter une nouvelle page après la dernière page.

< : Retour à la page précédente.

> : Aller à page suivante.

2/7 : Numéro de page

#### - Fonction d'extension du stylo -

Après sélection de l'écriture, l'écriture peut être transformée en texte intelligent pour un traitement ultérieur.

Outils : Color, Smartwrite, Search, Flip, Top, Clone, Delete

#### - Fonction d'extension de l'image -

Après avoir sélectionné l'image, l'image peut être transformée en image vectorielle et l'image peut être mise en miroir.

Outils : Crop, SVG, Flip, Top, Clone, Delete

## [Finder (Explorateur de fichiers )]

Cliquez  avec le stylet.

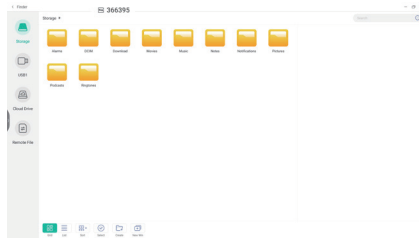

Recherche de fichiers stockés dans le dispositif de stockage interne, le stockage via USB et Cloud drive.

### ● Format supportés

Office : PPT, Word, Excel, PDF (Ouvrez le fichier en utilisant le WPS Office)

Note : Fichiers Note, capture d'écran

Video : .3g2 .3gp .avi .flv .f4v .mkv .mov .mp4 .VOB .mpg/MPEG .ts

Picture : .jpg .jpeg .png .bmp .gif

Audio : .aac .ape .flac .m4a .mp3 .ogg .wav

### - Outils -

 : Search

 : Minimisation

 : Maximisation / restauration

 : Sortie

 : Grid

 : List

 : Trier le menu (trie selon le noms, date et l'heure, taille, format de fichier)

 : Choisir

 : Choisir tout

 : Cancel

 : Create

 : New Win

 : Copier

 : Coller

 : Couper

 : Supprimer

 : Renommer

 : Send

Cloud Storage: Google Drive / One Drive

### **Sauvegarde vers le Cloud Drive**

Les utilisateurs peuvent sauvegarder les annotations dans Note directement vers un des disques cloud en cliquant sur l'icône Cloud Storage du Menu. Pour modifier la façon dont les fichiers sont sauvegardés sur le disque Cloud, les utilisateurs peuvent choisir entre 2 options dans la partition de sauvegarde Cloud.

#### **Utilisation du compte par défaut**

Après vérification, toutes les annotations seront sauvegardées sur le disque Cloud sélectionné avec le nom du fichier par défaut. Les utilisateurs ne pourront pas choisir un disque cloud particulier.

#### **Utilisation du nom du fichier par défaut lors de la sauvegarde**

Après vérification, toutes les annotations seront sauvegardées sur le disque Cloud avec le nom du fichier par défaut. Les utilisateurs ne pourront pas (re)nommer le fichier.

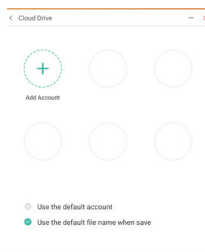

Fichier distant

Prise en charge d'accès SAMBA(SMB1.0) et serveur FTP.

**[Clean]**

Effacer les éléments suivants :

Compte CloudDrive / Fichiers au format enb de tableau blanc dans le Finder / Effacer le contenu de navigation de l'historique du navigateur

Cliquez  avec le stylet.

**[Navigateur]**

Connectez au réseau et naviguez sur le net.

Cliquez  avec le stylet.

**[Cloud Drive]**

Connectez au réseau et Cloud Drive.

Cliquez  avec le stylet.

**[EShare Pro]**

EShare est une application d'interaction multi-écran qui rend l'expérience utilisateur naturelle et agréable pour les divertissements à domicile, les présentations professionnelles et les formations pédagogiques.

Cliquez  avec le stylet.

**[iMirror]**

Il s'agit d'un logiciel qui peut afficher une image d'un smartphone sur le moniteur.

Cliquez  avec le stylet.

**[Keeper]**

Ceci est le logiciel pour nettoyer l'application en cours d'exécution.

**Double cliquez**  avec le stylet.

Optimisation avec une touche : Nettoyage de la Mémoire et de la Poubelle

Mémoire réinitialisée : Nettoyer la Mémoire

Vider la corbeille : Nettoyer les enregistrements

**[Palette]**

C'est un logiciel d'illustration.

Cliquez  avec le stylet.

**[Visualizer]**

Visualizer est une application qui permet aux utilisateurs de connecter une webcam ou un visualiseur (caméra de documents) pour capturer des instructions en direct ou des matériaux physiques, puis les projeter sur un écran pour les visualiser et les annoter.

Cliquez  avec le stylet.

**[WPS Office]**

Ceci est le logiciel pour utiliser le fichier sous Office.

**Double cliquez**  avec le stylet.

## AJUSTEMENTS DE L'ÉCRAN

Ajustez l'image en suivant la procédure ci-dessous pour obtenir l'image désirée quand l'entrée analogique est sélectionnée.

- Les différents calibrages de l'écran sont décrits dans ce manuel pour permettre de régler la position de l'image, minimaliser le scintillement et ajuster la netteté afin d'adapter l'affichage au type d'ordinateur que vous utilisez.
- Ce moniteur a été conçu pour assurer la meilleure performance à la résolution 1920 × 1080, mais ne peut pas afficher les meilleurs résultats à moins de 1920 × 1080 car l'image est automatiquement étirée pour remplir l'écran. Cette résolution est alors recommandée en utilisation normale.
- L'affichage de texte ou des lignes sera flou ou irrégulier en épaisseur quand l'image est étirée, ce qui est dû au processus de l'élargissement de l'écran.
- Il est préférable d'ajuster la position et la fréquence de l'image avec les commandes du moniteur plutôt qu'avec les logiciels ou les outils de l'ordinateur.
- Procédez aux ajustements après au moins 30 minutes de travail du moniteur.
- Des réglages supplémentaires peuvent être nécessaires après l'ajustement automatique selon la résolution ou la fréquence de signal utilisée.
- L'ajustement automatique peut ne pas fonctionner correctement quand l'image affichée est autre que la mire d'ajustement de l'écran. Dans ce cas, un réglage manuel est nécessaire.

FRANÇAIS

L'écran peut être ajusté de deux manières : soit par ajustement automatique de la Position, de la Fréquence d'horloge et l'Phase, soit par ajustement manuel de chaque de ces fonctions.

Effectuez l'ajustement automatique en premier lorsque le moniteur est connecté à un nouvel ordinateur ou lorsque la résolution a été changée. Si l'écran est flou ou scintille, ou l'image n'est pas cadrée correctement à l'écran après l'ajustement automatique – un cadrage manuel est nécessaire. Les deux réglages devraient être faits à l'aide de la mire d'ajustement de l'écran (Test bmp) que l'on peut télécharger depuis le site Web iiyama (<http://www.iiyama.com>).

Ajustez l'affichage en suivant la procédure ci-dessous pour obtenir l'image désirée.

Ce manuel explique comment effectuer les réglages sous Windows® OS.

- ① **Affichez l'image à la résolution optimale.**
- ② **Ouvrez le Test.bmp (mire d'ajustement de l'écran) comme papier peint.**

### NOTEZ

- Consultez la documentation appropriée pour le faire.
- Positionnez bien la mire au centre dans la boîte de dialogue des paramètres du papier peint.

[Mire d'ajustement]

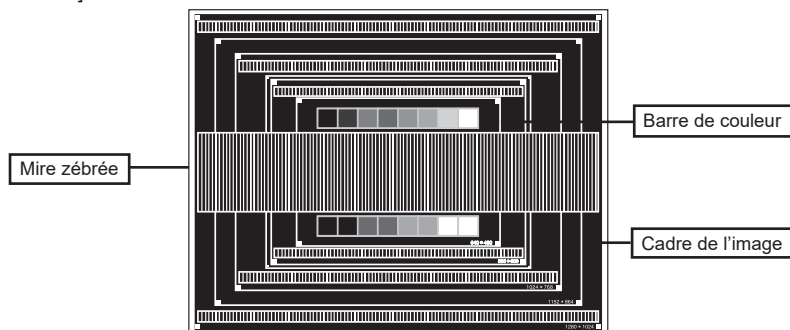

③ Ajustez le réglage automatique.

④ Ajustez l'image manuellement en suivant les instructions ci-dessous lorsque l'écran est flou ou scintille, ou bien l'image n'est pas cadrée correctement après un ajustement automatique.

⑤ Ajustez la Position V de l'image de sorte que le haut et le bas de l'image soient bien cadrés à l'écran.

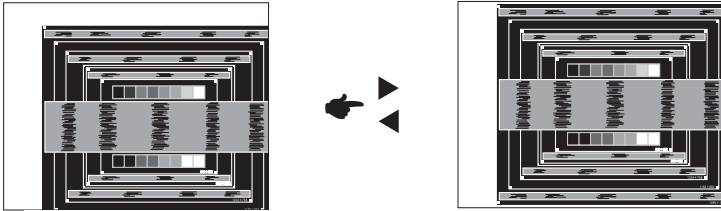

⑥ 1) Ajustez la Position H de l'image de sorte que le côté gauche de l'écran soit sur le bord gauche de l'écran.

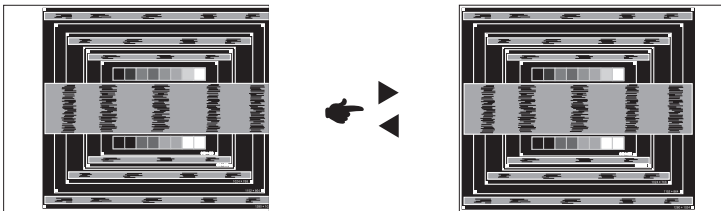

2) Etirez le côté droit de l'écran vers le bord droit de l'écran en réglant la Fréquence d'horloge.

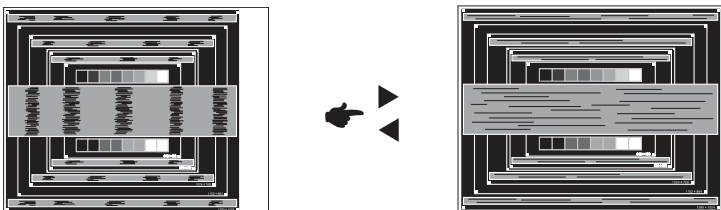

#### NOTEZ

- Quand la partie gauche de l'image s'éloigne du côté gauche de l'écran pendant l'ajustement de l'horloge, revenez aux étapes 1) et 2).
- Une autre manière de faire le réglage de l'horloge est d'ajuster les motifs zébrés verticaux de la mire.
- L'image peut scintiller pendant l'ajustement de l'horloge, la Position H de l'image et la Position V de l'image.
- Dans le cas où l'image serait plus grande ou plus petite que la zone d'affichage après le réglage de l'horloge, répétez les étapes à partir de l'étape ③.



- ⑦ Ajustez la Phase e pour corriger les perturbations horizontales, le scintillement ou la netteté en utilisant la mire d'ajustement.

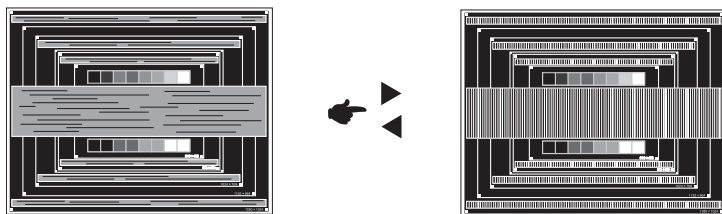

**NOTEZ**

- En cas d'un fort scintillement ou d'un manque de netteté sur une partie de l'écran, répétez les étapes ⑥ et ⑦ car l'ajustement de l'horloge peut ne pas avoir été effectué correctement.
- Réglez la Position H de l'image si la position horizontale s'est déplacée pendant le réglage de la Phase.

- ⑧ Réglez la luminosité et la couleur pour obtenir l'image souhaitée après avoir complété le calibrage de l'horloge et de la Phase.

Une fois les réglages terminés, remettez votre papier peint favori.

## SYSTÈME VEILLE

Le système veille de ce produit est conforme aux normes VESA DPMS. Lorsqu'il est activé, il permet de réduire automatiquement la consommation d'énergie du moniteur lorsque l'ordinateur ne fonctionne pas de manière active.

Pour utiliser cette fonction, le moniteur doit être connecté à un ordinateur conforme aux normes VESA DPMS. Il existe un mode veille disponible comme décrit ci-dessous. La fonction veille, y compris les réglages des minuteurs, est configurée par le système d'exploitation. Consultez le manuel de votre système d'exploitation pour des informations sur cette configuration.

### ■ Mode veille

Quand le signal vidéo de l'ordinateur sont inactifs, le moniteur entre en mode veille, ce qui réduit la consommation électrique à moins de 0,5W\*. L'écran devient noir, et le voyant d'alimentation devient rouge. À partir du mode veille, l'image réapparaît après quelques secondes soit en touchant de nouveau le clavier ou la souris.

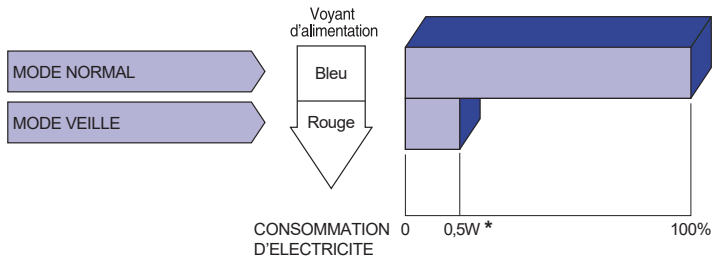

\* Les périphériques USB et audio-vidéo ne sont pas connectés.

### NOTEZ

Le moniteur continue à consommer de l'électricité même en mode veille. Il est recommandé d'éteindre le moniteur lorsque celui-ci n'est pas utilisé, pendant la nuit et les week-ends afin d'éviter toute consommation inutile d'électricité.

# DEPANNAGE

En cas de dysfonctionnement du moniteur, procéder dans l'ordre aux contrôles suivants.

1. Effectuer les réglages décrits à la section UTILISATION DU MONITEUR en fonction du problème rencontré. Si le moniteur n'affiche pas d'image, allez à l'étape 2.
2. Se reporter aux tableaux suivants si l'on ne trouve pas la fonction de réglage correspondante à la section UTILISATION DU MONITEUR ou si le problème persiste.
3. Si vous recontrez un problème qui n'est pas décrit dans les tableaux ou qui ne peut pas être corrigé en utilisant les tableaux, cessez d'utiliser le moniteur et contactez votre revendeur ou le service technique iiyama pour plus d'assistance.

## Problème

## Contrôle

- |  |   |
|--|---|
| ① L'image n'apparaît pas.<br>(Le voyant d'alimentation ne s'allume pas)<br><br>(Le voyant d'alimentation est bleu)<br><br>(Le voyant d'alimentation est rouge) | <input type="checkbox"/> Le câble d'alimentation est-il correctement branché ?<br><input type="checkbox"/> L'interrupteur marche-arrêt est-il sur ON ?<br><input type="checkbox"/> Vérifier à l'aide d'un autre appareil que la prise secteur fonctionne.<br><br><input type="checkbox"/> Si l'économiseur d'écran est activé, toucher la souris ou l'écran.<br><input type="checkbox"/> Augmenter le Contraste et/ou la Luminosité.<br><input type="checkbox"/> L'ordinateur est-il allumé ?<br><input type="checkbox"/> Le câble de signal est-il correctement ranehé ?<br><input type="checkbox"/> Les paramètres des signaux de l'ordinateur sont-ils dans la plage de valeurs du écran ?<br><br><input type="checkbox"/> Si le moniteur affiche «Aucun signal», toucher la souris ou l'écran.<br><input type="checkbox"/> L'ordinateur est-il allumé ?<br><input type="checkbox"/> Le câble de signal est-il correctement ranehé ?<br><input type="checkbox"/> Les paramètres des signaux de l'ordinateur sont-ils dans la plage de valeurs du écran ? |
| ② L'écran n'est pas synchronisé.   | <input type="checkbox"/> Le câble de signal est-il correctement branché ?<br><input type="checkbox"/> Les paramètres des signaux de l'ordinateur sont-ils dans la plage de valeurs du moniteur ?  |
| ③ L'écran n'est pas centré.  | <input type="checkbox"/> Les paramètres des signaux de l'ordinateur sont-ils dans la plage de valeurs du moniteur ?   |
| ④ L'écran est trop lumineux ou trop sombre.  | <input type="checkbox"/> Le niveau de sortie vidéo de l'ordinateur est-il dans la plage de valeurs du moniteur ?  |
| ⑤ L'écran tremble.   | <input type="checkbox"/> La tension d'alimentation est-elle dans la plage de valeurs du moniteur ?<br><input type="checkbox"/> Les paramètres des signaux de l'ordinateur sont-ils dans la plage de valeurs du moniteur ?   |
| ⑥ Pas de son.  | <input type="checkbox"/> L'équipement audio (Ordinateur etc.) est en marche.<br><input type="checkbox"/> Le câble audio est connecté correctement.<br><input type="checkbox"/> Augmentez le volume.<br><input type="checkbox"/> Le Muet est OFF.<br><input type="checkbox"/> Le niveau de sortie de l'équipement audio est dans les spécifications du moniteur.   |
| ⑦ Le son est trop fort ou trop faible.   | <input type="checkbox"/> Le niveau de sortie de l'équipement audio est dans les spécifications du moniteur.   |

## Problème

## Contrôle

- |  |  |
|--|--|
| ⑧ L'audition d'un bruit parasite.                          | <input type="checkbox"/> Le câble audio est connecté correctement.   |
| ⑨ L'écran tactile ne répond pas.                           | <input type="checkbox"/> Avez-vous vérifié que le câble USB est bien connecté à sa fiche ?<br><input type="checkbox"/> Avez-vous vérifié que le pilote est bien installé ? |
| ⑩ Aucune action au toucher (pas de changement de position) | <input type="checkbox"/> Avez-vous vérifié que la fonction de calibration a été installée convenablement ?   |

## INFORMATIONS DE RECYCLAGE

Pour une meilleure protection de l'environnement svp ne disposez pas votre moniteur.  
Veuillez visiter notre site Web : [www.iiyama.com](http://www.iiyama.com) pour la réutilisation de moniteur.

# ANNEXE

Design et specifications techniques peuvent etre sujets à modifications, sans préavis.

## CARACTÉRISTIQUES TECHNIQUES : ProLite TE9804MIS

Ecran Tactile	Système d'affichage	IR Touch 20points
	La transmission de la lumière	88%
	Dûreté	7H
	Epaisseur	4mm
	Système de Communication	Transfert par sortie série USB
	Temps de réponse	10ms
Catégorie de taille		98"
Panneau LCD	La technologie des panneaux	IPS
	Taille	Diagonale: 97,52" (247,65cm)
	Taille du point	0,5622 mm H × 0,5622 mm V
	Luminosité	350cd/m <sup>2</sup> (Typique)
	Rapport de contraste	1200 : 1 (Typique: sans verre)
	Angle de vue	Horizontal: 178 degrés, Vertical: 178 degrés (Typique)
	Temps de réponse	8ms (Typique: Gris au Gris)
Couleurs affichées		Environ 1,07milliards
Fréquence de synchronisation		VGA: Horizontale: 30,0-80,0kHz, Verticale: 50-60Hz HDMI1/2/3: Horizontale: 30,0-135,0kHz, Verticale: 24-60Hz USB-C 3.1 Gen1: Horizontale: 30.0-135.0kHz, Verticale: 24-60Hz
Résolution Native		3840 × 2160, 8,3 Mégapixel
Résolution Maximum Supportée		VGA: 1920 × 1080 60Hz HDMI1/2/3: 3840 × 2160 60Hz (YUV420/RGB444/YUV444) USB-C 3.1 Gen1: 3840 × 2160 60Hz
Connecteur d'entrée		VGA ×1, HDMI ×3, USB-C ×1
USB Standard		USB2,0 (DC5V, 500mA) ×1 (Arrière: 1 pour la mise à jour du logiciel) USB3,0 (DC5V, 900mA) ×4 (Avant: 2, Côté: 2) USB-C 3.1 Gen1 (5V, 3A / 9V, 3A / 12V, 3A / 20V, 3.25A) ×1 (DisplayPort 1.4 ALT mode/Touch/Power Delivery 65W)
Nombre de ports USB Taille du connecteur		1 : Type C 2 Montante – Type B (pour le tactile) 5 Descendante – Type A
Connecteur d'entrée audio		Prise mini 3,5 mm (stéréo)
LAN		RJ45 ×2
Port Série		RS-232C In
Plug & Play		VESA DDC2B™
Signal de synchronisation en entrée		Sync. séparée : TTL, positif ou négatif
Signal vidéo en entrée		Analogique : 0,7 Vp-p (standard), 75Ω, positif Digital: HDMI, USB-C 3.1 Gen1 (DisplayPort 1.4)
Signal d'entrée audio		2,0 Vrms maximum

Connecteur Sortie	HDMI 3840 × 2160 60Hz
Connecteur Sortie SPDIF	Connecteur de SPDIF
Prise Casque	Prise mini 3,5 mm (stéréo)
Haut-parleurs	Interne: 2 Typique: 16W (haut-parleurs stéréo)
Version Android	V9,0
Taille d'écran maximale	2162,0mm L × 1217,4mm H / 85,1" L × 47,9" H
Alimentation	100-240 VAC, 50/60 Hz, 6,0 A
Puissance absorbée*	222W typique, Mode veille : 0,5 W maximum
Dimensions / Poids net	2244,5 × 1323,0 × 90,5mm / 88,4 × 52,1 × 3,6" (L×H×P) 103,55kg / 228,29lbs
Conditions de fonctionnement	Utilisation : Température 0 à 40°C / 32 à 104°F Humidité 10 à 90% (sans condensation) Stockage : Temperatur -20 à 60°C / 4 à 140°F Humidité 10 à 90% (sans condensation)
Homologation	CE, UKCA

**NOTEZ** \* Les périphériques USB et audio-vidéo ne sont pas connectés.

## DIMENSIONS

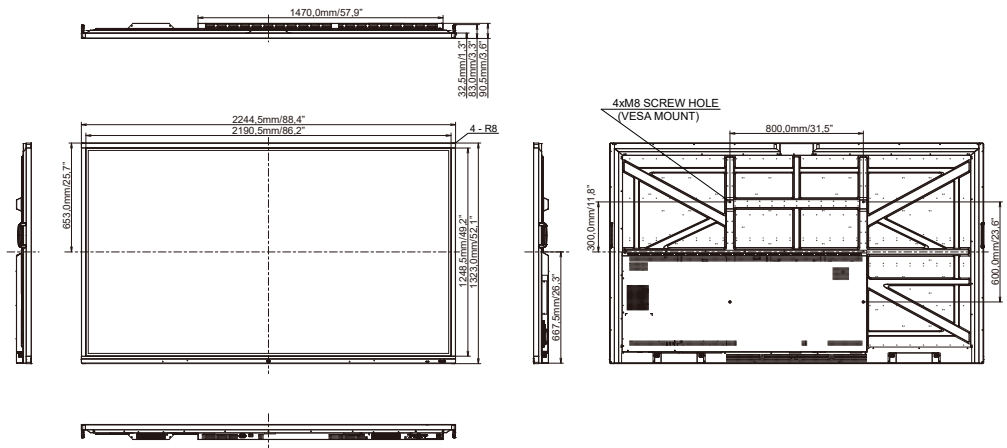

# FRÉQUENCES DE SYNCHRONISATION

Timing		fH(kHz)	fV(Hz)	Dot clock (MHz)	VGA	HDMI1	HDMI2	HDMI3	USB-C (DisplayPort)
VESA	VGA 640x480	31,5	60,0	25,175	○	○	○	○	○
	SVGA 800x600	37,9	60,0	40,000	○	○	○	○	○
	XGA 1024x768	48,4	60,0	65,000	○	○	○	○	○
	WXGA 1280x768	47,8	60,0	79,500	○	○	○	○	○
	QVGA 1280x960	60,0	60,0	108,000	○	○	○	○	○
	SXGA 1280x1024	64,0	60,0	108,000	○	○	○	○	○
	HD FWXGA 1366x768	47,7	60,0	85,500	○	○	○	○	○
	CVT 1400x900	55,9	60,0	106,500	○	○	○	○	○
	WSXGA 1680x1050	65,3	60,0	146,250	○	○	○	○	○
	FHD 1920x1080	67,5	60,0	148,500	○	○	○	○	○
4K 3840x2160		67,5	30,0	297,000		○	○	○	○
		112,5	50,0	594,000		○	○	○	○
		135,0	60,0	594,000		○	○	○	○
IBM	720x400	31,5	70,0	28,320	○	○	○	○	○
SD	NTSC-M	15,7	60,0	13,500					
	NTSC-J	15,7	60,0	13,500					
	PAL-BDGHI	15,7	60,0	13,500					
	480i 60Hz	15,7	60,0	13,500		○	○	○	○
	576i 50Hz	15,6	50,0	13,500		○	○	○	○
	480p 60Hz	31,5	60,0	27,000		○	○	○	○
576p 50Hz	31,3	50,0	27,000		○	○	○	○	
HD	720p	50Hz	37,5	50,0	74,250		○	○	○
		60Hz	45,0	60,0	74,250		○	○	○
	1080i	50Hz	28,1	50,0	74,250		○	○	○
		60Hz	33,8	60,0	74,250		○	○	○
	1080p	50Hz	56,3	50,0	148,500		○	○	○
		60Hz	67,5	60,0	148,500		○	○	○

\* ○ Signifie la possibilité de synchronisation.