

MODE D'EMPLOI

ProLite

LCD Monitor

FRANÇAIS

ProLite T1532MSC
ProLite T1732MSC
ProLite T1932MSC

Merci d'avoir choisi le moniteur LCD iiyama. Ce petit manuel contient toutes les informations nécessaires à l'utilisation du moniteur. Prière de le lire attentivement avant d'allumer le moniteur. Conserver ce manuel pour toute référence ultérieure.

DECLARATION DE CONFORMITE AU MARQUAGE CE

Ce moniteur LCD est conforme aux spécifications des directives CE/UE 2014/30/UE, aux directives EMC, les basses tensions 2014/35/UE, directives ErP 2009/125/CE et directives RoHS 2011/65/UE.

ATTENTION

Ce produit est de type 'A'. Dans le cadre d'une utilisation dans un environnement domestique, ce produit peut créer des interférences. Il est conseillé à l'utilisateur de prendre les mesures nécessaires.

IYAMA CORPORATION: Wijkmeerstraat 8, 2131 HA Hoofddorp, The Netherlands

Modèle No. : PLT1532M / PLT1732M / PLT1932M



Nous recommandons le recyclage des produits usagés. Contacter votre revendeur ou le support iiyama. Des informations sur le recyclages sont disponibles sur le site Internet : <http://www.iiyama.com>.

- Nous nous réservons le droit de modifier les caractéristiques de nos produits sans préavis.
- Toutes les marques de fabrique utilisées dans ce mode d'emploi appartiennent à leurs propriétaires respectifs.
- Numéro d'enregistrement Eprel
 - T1532MSC-B5X B : 993654, T1532MSC-B5AG B : 996900
 - T1532MSC-B6X C : 974242, T1532MSC-B6AG C : 1017285
 - T1732MSC-B5X B : 1001941, T1732MSC-B5X C : 977064
 - T1732MSC-B5AG B : 1002103, T1732MSC-W5AG B : 1002370
 - T1732MSC-B5AG C : 990717, T1732MSC-W5AG C : 990732
 - T1932MSC-B5X B : 1012764, T1932MSC-B5X C : 1029217
 - T1932MSC-B5AG B : 1012795, T1932MSC-W5AG B : 1012878
 - T1932MSC-B5AG C : 1029233, T1932MSC-W5AG C : 1029256

TABLE DES MATIERES

POUR VOTRE SECURITE.....	1
CONSIGNES DE SECURITE.....	1
REMARQUES SUR LES ECRANS A CRISTAUX LIQUIDES (LCD) ..	3
SERVICE CLIENT.....	3
ENTRETIEN.....	3
AVANT D'UTILISER LE MONITEUR.....	4
FONCTIONS.....	4
VÉRIFICATION DU CONTENU DE L'EMBALLAGE.....	5
REMARQUES PARTICULIERES SUR LES DALLES TACTILES...5	
INSTALLATION.....	6
COMMANDES ET CONNECTEURS.....	7
CONNEXION DE VOTRE MONITEUR.....	8
MISE EN ROUTE DE L'ORDINATEUR.....	9
AJUSTEMENT DEL'ANGLE DE VISION.....	11
UTILISATION DU MONITEUR.....	12
MENU DES PARAMÈTRES DE RÉGLAGE.....	14
AJUSTEMENTS DE L'ÉCRAN.....	18
SYSTÈME VEILLE.....	21
DEPANNAGE.....	22
INFORMATIONS DE RECYCLAGE.....	23
ANNEXE.....	24
CARACTÉRISTIQUES TECHNIQUES : ProLite T1532MSC.....	24
CARACTÉRISTIQUES TECHNIQUES : ProLite T1732MSC.....	26
CARACTÉRISTIQUES TECHNIQUES : ProLite T1932MSC.....	27
DIMENSIONS : ProLite T1532MSC.....	29
DIMENSIONS : ProLite T1732MSC.....	29
DIMENSIONS : ProLite T1932MSC.....	29
FRÉQUENCES DE SYNCHRONISATION.....	30

POUR VOTRE SECURITE

CONSIGNES DE SECURITE

AVERTISSEMENT

MISE HORS TENSION DU MONITEUR EN CAS DE FONCTIONNEMENT ANORMAL

En cas de phénomène anormal tel que de la fumée, des bruits étranges ou de la vapeur, débranchez le moniteur et contactez immédiatement votre revendeur ou le service technique iiyama. Tout autre utilisation peut être dangereuse et peut engendrer un incendie ou un choc électrique.

NE JAMAIS OUVRIR LE BOITIER

Ce moniteur contient des circuits haute-tension. La dépose du boîtier peut vous exposer à des risques d'incendie ou de chocs électriques.

NE PAS INTRODUIRE D'OBJETS DANS LE MONITEUR

N'insérez pas d'objets solides ou liquides tel que de l'eau à l'intérieur du moniteur. En cas d'accident, débranchez votre moniteur immédiatement et contactez votre revendeur ou le service technique iiyama. L'utilisation du moniteur avec un objet logé à l'intérieur peut engendrer un incendie, un choc électrique ou des dommages.

INSTALLER LE MONITEUR SUR UNE SURFACE PLANE ET STABLE

Le moniteur peut blesser quelqu'un s'il tombe ou s'il est lancé.

NE PAS UTILISER SON MONITEUR PRES DE L'EAU

N'utilisez pas le moniteur à proximité d'un point d'eau pour éviter les éclaboussures, ou si de l'eau a été répandue dessus cela peut engendrer un incendie ou un choc électrique.

UTILISER LA TENSION SECTEUR SPECIFIEE

Assurez-vous que le moniteur fonctionne à la tension d'alimentation secteur spécifiée. L'utilisation d'une tension incorrecte occasionnera un mal fonctionnement et peut engendrer un incendie ou un choc électrique.

PROTECTION DES CABLES

Ne pas tirer ou plier les câbles d'alimentation et de signal. Ne pas poser le moniteur ou tout autre objet volumineux sur ces câbles. Des câbles endommagés peuvent engendrer un incendie ou un choc électrique.

CONDITIONS CLIMATIQUES DEFAVORABLES

Il est conseillé de ne pas utiliser le moniteur pendant un orage violent en raison des coupures répétées de courant pouvant entraîner des malfunctions. Il est également conseillé de ne pas toucher à la prise électrique dans ces conditions car elles peuvent engendrer des chocs électriques.

ATTENTION

INSTALLATION

Pour prévenir les risques d'incendie, de chocs électriques ou de dommages, installez votre moniteur à l'abri de variations brutales de températures et évitez les endroits humides, poussiéreux ou enfumés. Vous devrez également éviter d'exposer votre moniteur directement au soleil ou tout autre source lumineuse.

NE PAS PLACER LE MONITEUR DANS UNE POSITION DANGEREUSE

Le moniteur peut basculer et causer des blessures s'il n'est pas convenablement installé. Vous devez également vous assurer de ne pas placer d'objets lourds sur le moniteur, et qu'aucun câble ne soient accessibles à des enfants qui pourraient les tirer et se blesser avec.

MAINTENIR UNE BONNE VENTILATION

Le moniteur est équipé de fentes de ventilation. Veuillez à ne pas couvrir les fentes ou placer un objet trop proche afin d'éviter tout risque d'incendie. Pour assurer une circulation d'air suffisante, installez le moniteur à 10cm environ du mur. En enlevant le pied, les slots de ventilation à l'arrière du moniteur peuvent se bloquer. Ceci peut entraîner une surchauffe et provoquer un feu ou des dommages. Assurez-vous de bien laisser assez de ventilation en enlevant le pied. L'utilisation du moniteur lorsque celui-ci est posé sur sa partie avant, arrière ou retourné ou bien sur un tapis ou un matériau mou peut également entraîner des dommages.

DECONNECTEZ LES CABLES LORSQUE VOUS DEPLACEZ LE MONITEUR

Avant de déplacer le moniteur, désactivez le commutateur de mise sous tension, débranchez le moniteur et assurez-vous que le câble vidéo est déconnecté. Si vous ne le déconnectez pas, cela peut engendrer un incendie et un choc électrique.

DEBRANCHEZ LE MONITEUR

Afin d'éviter les accidents, nous vous recommandons de débrancher votre moniteur s'il n'est pas utilisé pendant une longue période.

TOUJOURS DEBRANCHER LE MONITEUR EN TIRANT SUR LA PRISE

Débrancher le câble d'alimentation ou le câble de signal en tirant sur la prise. Ne jamais tirer le câble par le cordon car cela peut engendrer un incendie ou un choc électrique.

NE TOUCHEZ PAS LA PRISE AVEC DES MAINS HUMIDES

Si vous tirez ou insérez la prise avec des mains humides, vous risquez un choc électrique.

LORS DE L'INSTALLATION DU MONITEUR SUR VOTRE ORDINATEUR

Assurez-vous que l'ordinateur soit suffisamment robuste pour supporter le poids car cela pourrait engendrer des dommages à votre ordinateur.

REMARQUE POUR UN USAGE 24/7

Ce produit n'est pas spécifiquement conçu pour une utilisation 24/7 dans n'importe quel environnement.

AUTRES

RECOMMANDATIONS D'USAGE

Pour prévenir toute fatigue visuelle, n'utilisez pas le moniteur à contre-jour ou dans une pièce sombre. Pour un confort et une vision optimum, positionnez l'écran juste au dessous du niveau des yeux et à une distance de 40 à 60 cm (16 à 24 pouces). En cas d'utilisation prolongée du moniteur, il est recommandé de respecter une pause de 10 minutes par heure car la lecture continue de l'écran peut entraîner une fatigue de l'oeil.

REMARQUES SUR LES ECRANS A CRISTAUX LIQUIDES (LCD)

Les symptômes suivants n'indiquent pas qu'il y a un problème, c'est normal:

- NOTEZ**
- Quand vous allumez le LCD pour la première fois, l'image peut être mal cadrée à l'écran suivant le type d'ordinateur que vous utilisez. Dans ce cas ajuster l'image correctement.
 - La luminosité peut être légèrement inégale selon la configuration de bureau utilisée.
 - En raison de la nature de l'écran LCD, une image rémanente de la précédente vue peut subsister après un nouvel affichage, si la même image a été affichée pendant des heures. Dans ce cas, l'affichage est rétabli lentement en changeant d'image ou en éteignant l'écran pendant des heures.
 - Veuillez prendre contact avec IYAMA France pour le remplacement de la lampe fluorescente de rétro éclairage quand l'écran est sombre, scintille ou ne s'éclaire pas. Ne jamais essayez de le remplacer vous même.

SERVICE CLIENT

- NOTEZ**
- L'éclairage fluorescent utilisé dans votre moniteur à cristaux liquides est un consommable. Pour la garantie de ce composant, veuillez contacter IYAMA France.
 - Si vous devez retourner votre matériel et que vous ne possédez plus votre emballage d'origine, merci de contacter votre revendeur ou le service après vente d'iyama pour conseil ou pour remplacer l'emballage.

ENTRETIEN

- AVERTISSEMENT**
- Si vous renversez n'importe quel objet solide ou liquide tel que de l'eau à l'intérieur du moniteur, débranchez immédiatement le câble d'alimentation et contactez votre revendeur ou le service technique iyama.

- NOTEZ**
- Pour protéger la surface de l'écran tactile, ne pas gratter ou frotter l'écran avec un objet dur.
 - Ne jamais utiliser de solvants suivants. Ceux-ci peuvent endommager le boîtier et la surface de l'écran tactile :
Nettoyant abrasif, cire, solvant.
 - Le contact du boîtier avec un produit en caoutchouc ou en plastique pendant longtemps peut dégrader ou écailler sa peinture.

BOITIER Eliminer les tâches à l'aide d'un chiffon légèrement humide et d'un détergent doux, puis essuyer le boîtier à l'aide d'un chiffon sec et propre.

ECRAN TACTILE La surface de l'écran tactile peut être nettoyée avec un chiffon doux et propre, humidifié avec un nettoyant doux pour laver les vitres ou avec un mélange d'eau et d'alcool isopropylique dans la proportion 50/50.

AVANT D'UTILISER LE MONITEUR

FONCTIONS

- ◆ Résolutions prises en charge jusqu'à 1024 × 768 : ProLite T1532MSC
- ◆ Résolutions prises en charge jusqu'à 1280 × 1024 : ProLite T1732MSC / ProLite T1932MSC
- ◆ Contraste élevé 800:1 (Typique) / Luminosité 315cd/m² (Typique: Avec Ecran tactile) : ProLite T1532MSC-B5X B
- ◆ Contraste élevé 800:1 (Typique) / Luminosité 330cd/m² (Typique: Avec Ecran tactile) : ProLite T1532MSC-B5AG B
- ◆ Contraste élevé 1000:1 (Typique) / Luminosité 225cd/m² (Typique: Avec Ecran tactile) : ProLite T1732MSC-B5X B / ProLite T1732MSC-B5X C / ProLite T1932MSC-B5X B / ProLite T1932MSC-B5X C
- ◆ Contraste élevé 1000:1 (Typique) / Luminosité 215cd/m² (Typique: Avec Ecran tactile) : ProLite T1732MSC-B5AG B / ProLite T1732MSC-W5AG B / ProLite T1732MSC-B5AG C / ProLite T1732MSC-W5AG C / ProLite T1932MSC-B5AG B / ProLite T1932MSC-W5AG B / ProLite T1932MSC-B5AG C / ProLite T1932MSC-W5AG C
- ◆ Contraste élevé 2500:1 (Typique) / Luminosité 315cd/m² (Typique: Avec Ecran tactile) : ProLite T1532MSC-B6X C
- ◆ Contraste élevé 2500:1 (Typique) / Luminosité 300cd/m² (Typique: Avec Ecran tactile) : ProLite T1532MSC-B6AG C
- ◆ Lissage numérique des caractères
- ◆ Configuration automatique
- ◆ Haut-parleurs stéréo
2 haut-parleurs stéréo 1 W
- ◆ Conforme au Plug & Play VESA DDC2B
Conforme à Windows[®] XP/Vista/7/8/8,1/10
- ◆ Système de Veille
- ◆ Conforme au standard de montage VESA (100 mm x 100 mm)
- ◆ Trou clé pour verrouillage de sécurité
- ◆ Conforme au standard de IP54 (Seulement la face avant)
- ◆ Verre avec revêtement anti-reflets :
ProLite T1532MSC-B5AG B / ProLite T1532MSC-B6AG C / ProLite T1732MSC-B5AG B / ProLite T1732MSC-W5AG B / ProLite T1732MSC-B5AG C / ProLite T1732MSC-W5AG C / ProLite T1932MSC-B5AG B / ProLite T1932MSC-W5AG B / ProLite T1932MSC-B5AG C / ProLite T1932MSC-W5AG C

■ Environnement tactile sous Windows 8/8,1/10

Les applications tactiles de base peuvent fonctionner sous Windows 8/8,1/10. Cependant, leur fonctionnement et performance ne peuvent pas être garantis étant donné certaines limites qui sont déjà confirmées. Nous vous prions de prendre note de ces limitations.

VÉRIFICATION DU CONTENU DE L'EMBALLAGE

Les accessoires suivants sont inclus dans votre emballage. Vérifiez qu'ils sont inclus avec le moniteur. En cas d'élément absent ou endommagé, veuillez contacter votre revendeur local iiyama ou le bureau régional iiyama.

- Câble d'alimentation*
- Câble HDMI
- Câble DisplayPort
- Câble USB
- Câble audio
- Vis (M3x6mm)
- Guide de sécurité
- Guide de démarrage rapide

ATTENTION * La valeur nominale du câble d'alimentation fourni dans les régions à 120 V est de 10 A/125 V. Si vous utilisez une alimentation plus élevée que cette valeur nominale, un câble d'alimentation avec une valeur nominale de 10 A/250 V doit être utilisé. Cependant, toutes garanties sont exclues pour tout problème ou dommage causé par un câble d'alimentation non fourni par iiyama. Un câble d'alimentation supérieur ou égal à la Norme H05VVf, 3G, 0,75 mm² doit être utilisé.

REMARQUES PARTICULIÈRES SUR LES DALLES TACTILES

Des dégâts permanents peuvent apparaître si vous utilisez des objets métalliques, pointus ou aiguisés, pour activer la zone tactile.

Ceci entraînera un refus systématique de prise sous garantie.

Nous recommandons d'utiliser un stylet en plastique (bout d'un diamètre supérieur ou égal à 0,8 mm) ou bien directement avec son doigt.

INSTALLATION

AVERTISSEMENT

- Avant d'installer, assurez-vous que le mur, le plafond ou bureau-bras est assez solide pour supporter le poids de l'écran et les accessoires de montage.

< MONTAGE MURAL >

AVERTISSEMENT

Quand vous faites du montage mural, tenant compte de l'épaisseur de la base de montage, serrez les vis M4 (4 pièces) dont la longueur « L » est de 8 mm pour fixer le moniteur. Si vous utilisez une vis de taille supérieure, un choc ou un dommage électrique peut se produire car il peut toucher certaines pièces électriques à l'intérieur du moniteur.

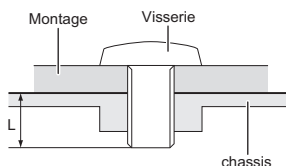

< ÉQUIPEMENT INTÉGRÉ >

AVERTISSEMENT

Ce produit n'a pas été conçu pour être utilisé dans un environnement à haute température.

Si le produit est placé dans un boîtier externe, vous devez assurer une ventilation suffisante pour maintenir la température adéquate à la spécification du produit.

< ROTATION DE L'IMAGE >

Il est conçu pour afficher vos contenus en mode paysage.

Disponible

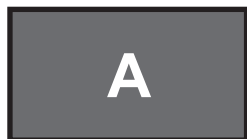

Paysage

Pas disponible





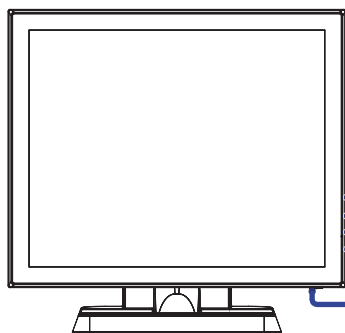

COMMANDES ET CONNECTEURS

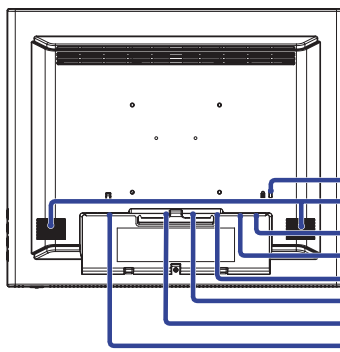

<Façade>



<Arrière>

- ① Touche Menu ()
- ② Touche Défilement haut / Luminosité ()
- ③ Touche Défilement bas / Mute ()
- ④ Touche Sélection ()
- ⑤ Commutateur d'alimentation ()

- ⑥ Trou clé pour verrouillage de sécurité

NOTEZ

Vous pouvez câbler un verrou de sécurité pour empêcher que le moniteur soit enlevé sans votre permission.

- ⑦ Haut-parleurs
- ⑧ Connecteur USB (USB)
- ⑨ Connecteur audio (AUDIO)
- ⑩ Connecteur de VGA (VGA)
- ⑪ Connecteur de HDMI (HDMI)
- ⑫ Connecteur de DisplayPort (DP)
- ⑬ Connecteur d'alimentation secteur(~ : Courant alternative) (AC IN)

[Montage et démontage du cache-câble]

• Démontage

- ① Appuyez et tirez le cache-câble pour le retirer.

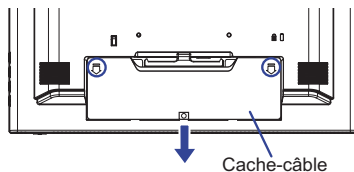

• Montage

- ① Remplacez le cache câbles.
- ② Fixez le cache-câble au moniteur avec les vis fournies.

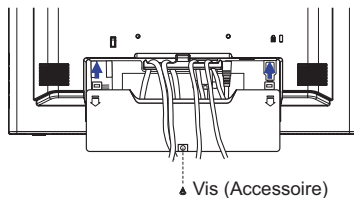

CONNEXION DE VOTRE MONITEUR

- 1 Assurez-vous que l'ordinateur et le moniteur sont éteints.
- 2 Connectez l'ordinateur au moniteur avec le câble de signal.
- 3 Branchez l'ordinateur au moniteur à l'aide du câble USB.
- 4 Connectez le moniteur à l'équipement audio avec le câble audio pour ordinateur lors de l'utilisation des fonctions audio.
- 5 Connectez d'abord le câble d'alimentation au moniteur puis sur la prise électrique.
- 6 Allumez votre écran et votre ordinateur.

- NOTEZ**
- Assurez-vous que l'installation du bâtiment dispose d'un disjoncteur de 120/240V, 20A (maximum).
 - Le câble de signal utilisé pour la connexion de l'ordinateur et du moniteur peut varier en fonction du type d'ordinateur utilisé. Une connexion incorrecte peut endommager sérieusement le moniteur et l'ordinateur. Le câble fourni avec le moniteur est un connecteur au standard. Si un câble spécial est requis, veuillez contacter votre revendeur local iiyama ou le bureau régional iiyama.
 - S'assurer que les connecteurs du câble de signal sont correctement serrés.
 - Le matériel connectable de Type A doit être connecté à la Prise de Terre.
 - La prise doit être installée à proximité de l'équipement avec une accessibilité facile.

[Exemple de connexion]

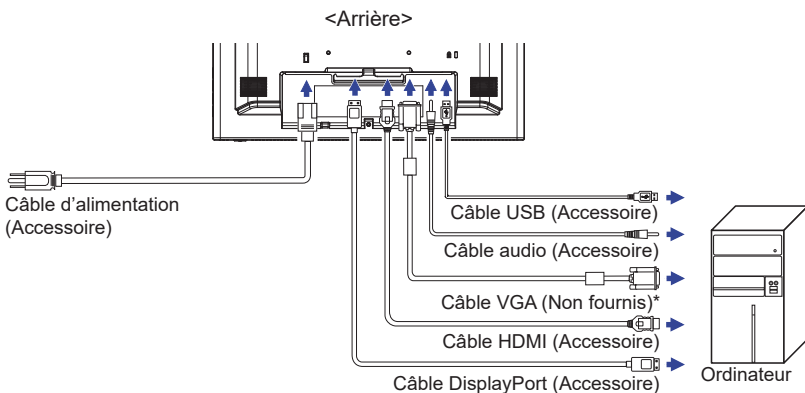

* Le câble VGA n'est pas fourni avec le moniteur. Si vous utilisez un câble VGA de basse qualité, il est possible que vous rencontriez des interférences électro-magnétiques. Veuillez contacter le service après-vente iiyama dans votre pays, si vous souhaitez connecter votre moniteur via l'entrée VGA.

[Réunir les câbles]

- 1 Passez les câbles au travers des trous et via le passage des câbles.
- 2 Réunir les câbles à l'arrière du pied.

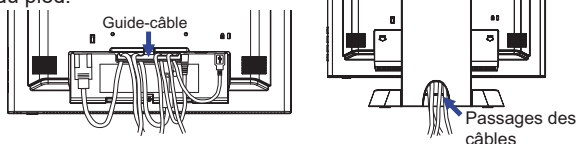

MISE EN ROUTE DE L'ORDINATEUR

■ Fréquences du signal

Passer aux fréquences souhaitées détaillées à la page 30 "FRÉQUENCES DE SYNCHRONISATION".

■ Plug & Play Windows XP/Vista/7/8/8,1/10

Le LCD iiyama répond au standard VESA DDC2B. En connectant l'écran au DDC2B de votre ordinateur avec le câble qui vous a été fournie, le moniteur sera reconnu conforme au Plug and Play sous Windows XP/Vista/7/8/8,1/10. Le fichier d'information pour les moniteurs iiyama sous Windows XP peuvent être nécessaire pour votre ordinateur et obtenu via le site internet:

<http://www.iiyama.com>

NOTEZ

■ Pour plus d'informations sur le téléchargement du pilote pour votre moniteur à écran tactile, veuillez vous connecter au site Web indiqué ci-dessus.

■ Les pilotes de moniteur ne sont pas nécessaires dans la plupart des cas sous les systèmes d'exploitation Macintosh ou Unix. Pour plus d'informations et conseils, veuillez contacter votre revendeur.

■ Procédure pour allumer l'équipement (ON)

Allumez votre moniteur en premier, ensuite allumez votre ordinateur.

■ Logiciel du Pilote de l'écran tactile

Le Logiciel du Pilote de l'écran tactile peut ne pas démarrer quand vous allumez votre micro ordinateur en appuyant sur l'écran tactile.

Le Logiciel du Pilote de l'écran tactile peut ne pas démarrer suivant le mode d'économie d'énergie dépendant du BIOS de votre ordinateur. Dans ce cas, veuillez désactiver la fonction d'économie d'énergie.

■ Systèmes d'exploitation compatibles tactile

Microsoft Windows XP (64 bit et 32 bit)

Microsoft Windows Vista (64 bit et 32 bit)

Microsoft Windows 7 (64 bit et 32 bit)

Microsoft Windows 8 / 8.1 / 10 (64 bit et 32 bit)

Microsoft Windows CE 2.13 / 3.0, net 6.0

Mac OS X V10.4 / 10.5 / 10.6 et versions suivantes

Linux (Kernel 2.4, 2.6x) et versions suivantes

Pas compatible avec version antérieures de Windows.

	Windows8/8.1/10	Windows7*5	Windows7*4	Vista	XP
Fonctions de souris par défaut*1	○	○	○	○	○
Appuyez sur le Numériseur*2	○	○	○	○	×
Tactilement avec Windows7*3	○	○	×	×	×

	2K	Windows CE	XP Embedded	Mac OS X	Linux
Fonctions de souris par défaut*1	○	○	○	○	○
Appuyez sur le Numériseur*2	×	×	×	×	×
Tactilement avec Windows7*3	×	×	×	×	×

*1 Fonctions de souris par défaut (Click, déplacement, double click et click-droit)

*2 Appuyez sur le Numériseur (Click, déplacement et sélection, double click, click droit et aperçu visuel)

*3 Numériser tactilement avec Windows 7

*4 Windows 7 - Starter et Home Basic version

*5 Windows 7 - Home Premium, Professional, Enterprise et Ultimate versions

■ Appuyez sur Paramètres d'entrée en mode double écran.

① Connectez d'abord le moniteur principal à l'ordinateur.

Définissez le Panneau de configuration > Matériel et audio > Paramètres du Tablet PC > Affichage > Configuration.

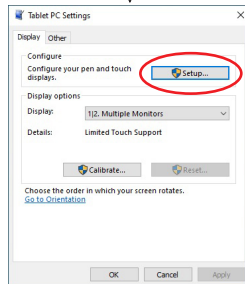
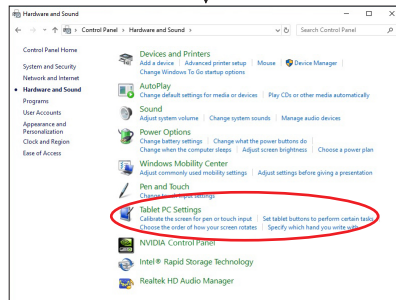
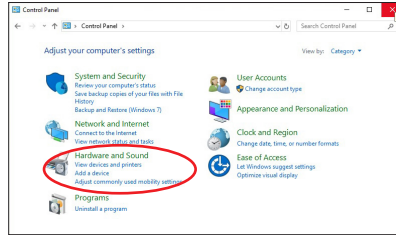

Le message suivant apparaîtra à l'écran. Veuillez suivre les instructions.

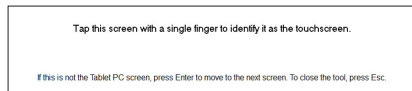

② Après le réglage du premier moniteur, connectez un deuxième moniteur et effectuez la configuration de la même manière que pour le premier.

NOTEZ Les moniteurs fonctionnent en mode double écran, le contrôle tactile n'est pas pris en charge sur deux moniteurs en même temps.

Le contrôle tactile ne peut être effectué que sur un seul moniteur.

AJUSTEMENT DEL'ANGLE DE VISION

- Pour une visualisation optimale, il est recommandé de regarder le moniteur bien en face.
- Tenez le socle pour ne pas renverser le moniteur lorsque vous modifiez son orientation.
- Vous pouvez régler l'angle du moniteur jusqu'à 95 degrés vers le haut et 25 degrés vers le bas.

NOTEZ

- Ne pas toucher l'écran d'affichage au changement d'angle. Cela pourrait endommager ou casser l'écran.
- Une attention particulière est requise afin de ne pas vous coincer un doigt ou une main lors du changement d'angle.

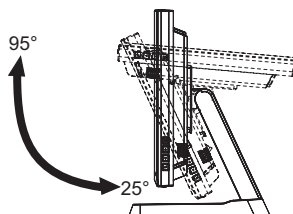
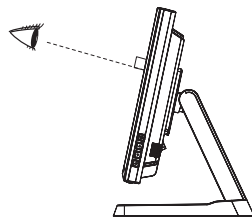

UTILISATION DU MONITEUR

Le LCD iiyama est réglé à l'usine avec une fréquence de synchronisation figurant à la page 30 afin de donner la meilleure image. Vous pouvez également ajuster la position de l'image comme vous le souhaitez en suivant le mode opératoire ci-dessous. Pour plus de détails voir page 18, AJUSTEMENTS DE L'ÉCRAN .

- 1 Appuyez la touche  pour afficher les réglages à l'écran. Des pages additionnelles au Menu peuvent être visualisées en utilisant les touches Δ / ∇ .

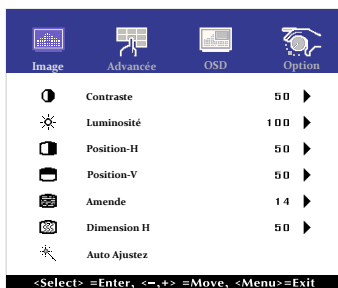

- 2 Sélectionnez la page de menu où se trouve l'icône de l'ajustement désiré. Utilisez ensuite les touches \leftarrow pour mettre en surbrillance l'icône du réglage souhaité.
- 3 Utilisez ensuite les touches Δ / ∇ pour effectuer les ajustements ou réglages appropriés.
- 4 Appuyez la touche  pour quitter le menu, et les réglages que vous venez de faire seront automatiquement enregistrés.

Par exemple, pour corriger la position verticale, sélectionnez l'élément Configuration Image du Menu. Puis, sélectionnez Position-V en utilisant les touches \leftarrow .

Utilisez ensuite les touches Δ / ∇ pour corriger la position verticale. La position verticale de l'image entière doit changer pendant que vous effectuez l'opération.

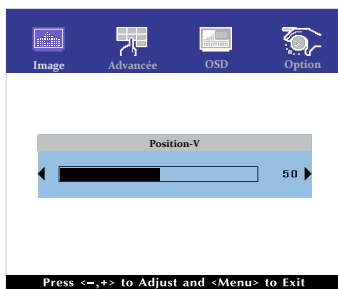



Appuyez la touche  pour finir et les modifications sont enregistrées en mémoire.



NOTEZ

- Lorsque l'utilisation des touches est abandonnée pendant l'ajustement, la fenêtre OSD disparaît après le délai défini pour l'OSD Delai D'inactivité.
- Vous pouvez également utiliser la touche  pour retourner au Menu précédent et fermer la fenêtre OSD.
- Les données de réglage sont automatiquement enregistrées en mémoire lorsque la fenêtre OSD disparaît. Évitez d'éteindre le moniteur pendant l'utilisation du Menu.
- Les ajustements pour Position-H/V, Dimension H et Amende sont enregistrés pour chaque fréquence de signal. À l'exception de ces ajustements, tous les autres ajustements n'ont qu'un seul réglage qui s'applique sur toutes les fréquences de signal.

Direct

- **MODE VERROUILLAGE :**

Afficher les entrées VGA, HDMI et DisplayPort quand le moniteur est allumé, puis appuyer sur le bouton  et le bouton  en même temps.

* Le menu OSD ne s'affiche pas lorsque l'OSD est bloqué. Appuyer une nouvelle fois sur le bouton  et le bouton  en même temps.



Ensuite, le Menu OSD est affiché.



Ajustement	Problème / Option	
POWER	Active	Le bouton d'alimentation est verrouillé.
	Inactive	Le bouton d'alimentation est deverrouillé.
OSD	Active	Le Menu OSD est verrouillé.
	Inactive	Le Menu OSD est deverrouillé.

NOTEZ

Lorsque la fonction de verrouillage est activée et qu'il n'y a pas de signal (mode veille), une pression sur la touche menu affiche le menu de sélection des entrées et permet la sélection des entrées.

- **Désactivation de la fonction « TACTILE »**

ON: Appuyez et maintenez simultanément les touches  et  lorsque le menu ne s'affiche pas; le message « FONCTION TACTILE DÉSACTIVÉE » apparaîtra dans le coin supérieur droit de votre écran.

OFF: Appuyez et maintenez simultanément les touches  et  pendant environ 5 secondes lorsque le menu ne s'affiche pas, jusqu'à ce que le message « FONCTION TACTILE DÉSACTIVÉE » disparaisse.

MENU DES PARAMÈTRES DE RÉGLAGE

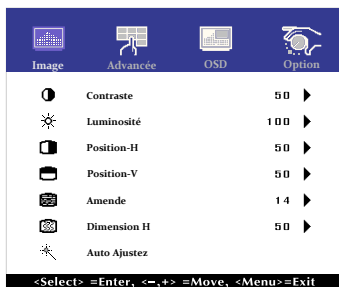

FRANÇAIS

Ajustement	Problème / Option	Touche correspondante
Contraste Contrast	Trop terne Trop intense	
Luminosité* ¹ Brightness Direct	Trop sombre Trop clair	
Position-H* ⁴ H-Position	Trop à gauche Trop à droite	
Position-V* ⁴ V-Position	Trop basse Trop haute	
Amende* ^{2,4} Phase	Pour corriger le scintillement des caractères ou des lignes	
Dimension H* ^{2,4} Clock	Trop étroite Trop large	
Auto Ajustez* ^{3,4} Auto Adjust	Ajustement de Position-H/V, Dimension H et Amende automatiquement.	

*¹ Ajustez la luminosité quand vous utilisez le moniteur dans une pièce sombre et que vous sentez que l'écran est trop lumineux.

*² Se reporter à la section AJUSTEMENTS DE L'ÉCRAN page 18.

*³ Pour les meilleurs résultats, utilisez Autoréglage avec la mire d'ajustement. Voir la section AJUSTEMENTS DE L'ÉCRAN page 18.

*⁴ Entrée analogique seulement.

Direct

Vous pouvez éviter la page de Menu et afficher directement l'échelle d'ajustement par la manipulation suivante.

- Luminosité : Appuyez la touche lorsque le Menu n'est pas affiché.



Avancée Advanced

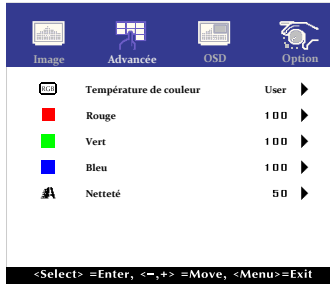

Ajustement	Problème / Option		Touche correspondante
Température de couleur Color Temp	5500	Blanc verdâtre	
	6500	Blanc rougeâtre	
	7500	Blanc jaunâtre	
	9300	Blanc bleuâtre	
	User	Rouge	Trop faible
	Vert	Trop fort	
	Bleu		
Netteté Sharpness	<p>Vous pouvez changer la qualité de l'image de 0 à 100 (Lisse à Nette). Appuyez la touche pour changer la qualité de l'image dans l'ordre croissant. Appuyez la touche pour changer la qualité de l'image dans l'ordre décroissant.</p> <p>Ajustement de la qualité de l'image à des résolutions inférieures à 1024 x 1024 (ProLite T1532MSC), 1280 x 1024 (ProLite T1732MSC/ProLite T1932MSC). Vous pouvez modifier la qualité de l'image.</p>		



OSD
OSD

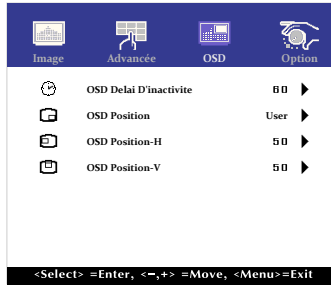

FRANÇAIS

Ajustement	Problème / Option	Touche correspondante
OSD Delai D'inactivite OSD Timeout	Vous pouvez régler la durée d'affichage de l'OSD entre 5 et 60 secondes.	
OSD Postion OSD Postion	Vous pouvez paramétrer les position OSD. User (Sup. gauche / Inf. Gauche / Sup. Droite / Inf. droite / Centre)	
OSD Postion-H OSD H-Postion	OSD trop à gauche OSD trop à droite	
OSD Postion-V OSD V-Postion	OSD trop basse OSD trop haute	



Option Option

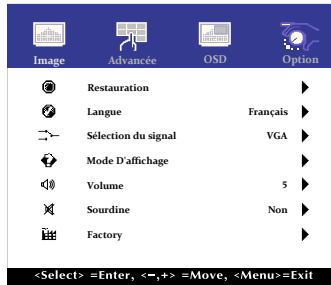

Ajustement	Problème / Option		Touche correspondante	
Restauration Reset	Non	Retourne au Menu.		
	Oui	Les données préréglées à l'usine sont restaurées.		
Langue Language	English	Anglais	Español	Espagnol
	Français	Français	日本語	Japonais
	Deutsch	Allemand	繁體中	Chinois Traditionnel
	Italiano	Italien	簡中	Chinois simplifié
Sélection du signal Source Select	Auto	Rechercher une source d'entrée disponible et sélectionner automatiquement.		
	VGA	Sélectionnez l'entrée analogique.		
	HDMI	Sélectionnez l'entrée numérique(HDMI).		
	DP	Sélectionnez l'entrée numérique(DisplayPort).		
Mode D'affichage Display Mode	Affiche les informations sur le signal d'entrée actuel de la carte graphique dans votre ordinateur.			
	<p>NOTEZ</p> Consultez le guide d'utilisation de votre carte graphique pour plus d'informations sur le changement de la résolution et de la vitesse de rafraîchissement.			
Volume Volume	Trop faible			
	Trop fort			
Sourdine Mute	Non	Renvoyez le volume sain au niveau précédent.		
	Oui	Arrêtez le bruit temporairement.		
Factory Factory	Cette fonction est uniquement pour la maintenance et de ce fait n'est pas disponible.			

NOTEZ

Toutefois il sera automatiquement choisi quand juste une source emploie.

La source d'entrée est fixe, non choisie automatiquement si VGA, HDMI et DisplayPort qui sont choisis.

Direct

Vous pouvez éviter la page de Menu et afficher directement l'écran de réglage des options par la manipulation suivante.

- Sélection du signal : Appuyant sur le bouton pendant le mode veille, le menu Source Selected (choix de la source) sera affiché.
- Sourdine: Appuyez la touche lorsque le Menu n'est pas affiché.

AJUSTEMENTS DE L'ÉCRAN

Ajustez l'image en suivant la procédure ci-dessous pour obtenir l'image désirée quand l'entrée analogique est sélectionnée.

- Les différents calibrages de l'écran sont décrits dans ce manuel pour permettre de régler la position de l'image, minimaliser le scintillement et ajuster la netteté afin d'adapter l'affichage au type d'ordinateur que vous utilisez.
- ProLite T1532MSC : Ce moniteur a été conçu pour assurer la meilleure performance à la résolution 1024 x 768, mais ne peut pas afficher les meilleurs résultats à moins de 1024 x 768 car l'image est automatiquement étirée pour remplir l'écran. Cette résolution est alors recommandée en utilisation normale.
- ProLite T1732MSC / ProLite T1932MSC : Ce moniteur a été conçu pour assurer la meilleure performance à la résolution 1280 x 1024, mais ne peut pas afficher les meilleurs résultats à moins de 1280 x 1024 car l'image est automatiquement étirée pour remplir l'écran. Cette résolution est alors recommandée en utilisation normale.
- L'affichage de texte ou des lignes sera flou ou irrégulier en épaisseur quand l'image est étirée, ce qui est dû au processus de l'élargissement de l'écran.
- Il est préférable d'ajuster la position et la fréquence de l'image avec les commandes du moniteur plutôt qu'avec les logiciels ou les outils de l'ordinateur.
- Procédez aux ajustements après au moins 30 minutes de travail du moniteur.
- Des réglages supplémentaires peuvent être nécessaires après l'ajustement automatique selon la résolution ou la fréquence de signal utilisée.
- L'ajustement automatique peut ne pas fonctionner correctement quand l'image affichée est autre que la mire d'ajustement de l'écran. Dans ce cas, un réglage manuel est nécessaire.

L'écran peut être ajusté de deux manières : soit par ajustement automatique de la POSITION, de la DIMENSION-H et l'AMENDE, soit par ajustement manuel de chaque de ces fonctions.

Effectuez l'ajustement automatique en premier lorsque le moniteur est connecté à un nouvel ordinateur ou lorsque la résolution a été changée. Si l'écran est flou ou scintille, ou l'image n'est pas cadrée correctement à l'écran après l'ajustement automatique – un cadrage manuel est nécessaire. Les deux réglages devraient être faits à l'aide de la mire d'ajustement de l'écran (Test bmp) que l'on peut télécharger depuis le site Web iiyama (<http://www.iiyama.com>).

Ajustez l'affichage en suivant la procédure ci-dessous pour obtenir l'image désirée. Ce manuel explique comment effectuer les réglages sous Windows® OS.

- ① Affichez l'image à la résolution optimale.
- ② Ouvrez le Test.bmp (mire d'ajustement de l'écran) comme papier peint.

NOTEZ

- Consultez la documentation appropriée pour le faire.
- Positionnez bien la mire au centre dans la boîte de dialogue des paramètres du papier peint.

[Mire d'ajustement]

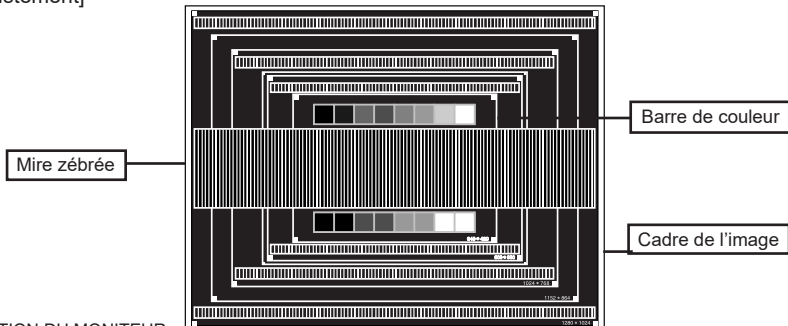

③ Appuyez sur la touche . (AUTO AJUSTZ)

④ Ajustez l'image manuellement en suivant les instructions ci-dessous lorsque l'écran est flou ou scintille, ou bien l'image n'est pas cadrée correctement après un ajustement automatique.

⑤ Ajustez la POSITION-V de sorte que le haut et le bas de l'image soient bien cadrés à l'écran.

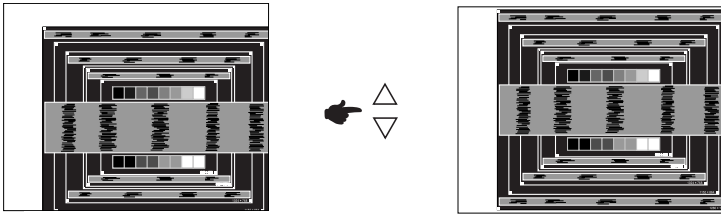

⑥ 1) Ajustez la POSITION-H de sorte que le côté gauche de l'écran soit sur le bord gauche de l'écran.

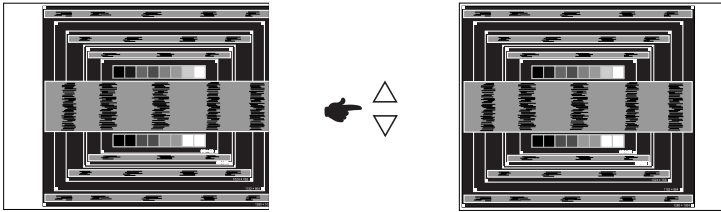

2) Etirez le côté droit de l'écran vers le bord droit de l'écran en réglant la DIMENSION-H.

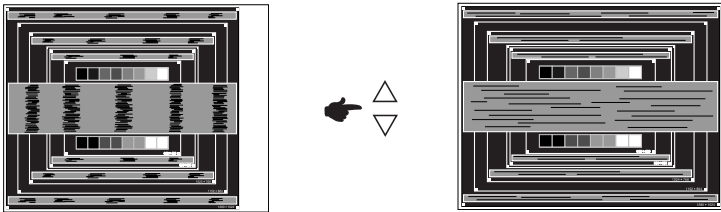

NOTEZ

- Quand la partie gauche de l'image s'éloigne du côté gauche de l'écran pendant l'ajustement de la DIMENSION-H, revenez aux étapes 1) et 2).
- Une autre manière de faire le réglage de la DIMENSION-H est d'ajuster les motifs zébrés verticaux de la mire.
- L'image peut scintiller pendant l'ajustement de la DIMENSION-H, la POSITION-H et la POSITION-V.
- Dans le cas où l'image serait plus grande ou plus petite que la zone d'affichage après le réglage de la DIMENSION-H, répétez les étapes à partir de l'étape ③.

- ⑦ Ajustez l'AMENDE e pour corriger les perturbations horizontales, le scintillement ou la netteté en utilisant la mire d'ajustement.

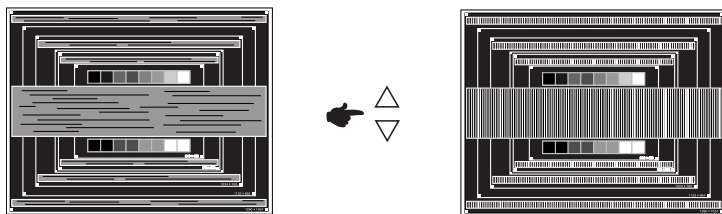

- NOTEZ**
- En cas d'un fort scintillement ou d'un manque de netteté sur une partie de l'écran, répétez les étapes ⑥ et ⑦ car l'ajustement de la DIMENSION-H peut ne pas avoir été effectué correctement.
 - Réglez la POSITION- H si la position horizontale s'est déplacée pendant le réglage de l'AMENDE.

- ⑧ Réglez la luminosité et la couleur pour obtenir l'image souhaitée après avoir complété le calibrage de la DIMENSION-H et de l'AMENDE.
Une fois les réglages terminés, remettez votre papier peint favori.

SYSTÈME VEILLE

Ce produit dispose de la fonction veille. Lorsqu'il est activé, il permet de réduire automatiquement la consommation d'énergie du moniteur lorsque l'ordinateur ne fonctionne pas de manière active.

Il existe un mode veille disponible comme décrit ci-dessous. La fonction veille, y compris les réglages des minuteurs, est configurée par le système d'exploitation. Consultez le manuel de votre système d'exploitation pour des informations sur cette configuration.

■ Mode veille

Quand le signal vidéo de l'ordinateur sont inactifs, le moniteur entre en mode veille, ce qui réduit la consommation électrique à moins de 1,5W*. L'écran devient noir. À partir du mode veille, l'image réapparaît après quelques secondes soit en touchant de nouveau le clavier ou la souris.

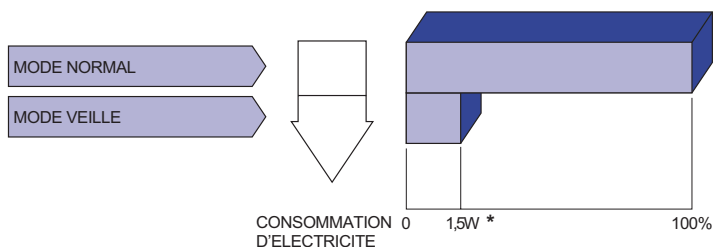

* Lorsque les périphériques USB ne sont pas connectés.

DEPANNAGE

En cas de dysfonctionnement du moniteur, procéder dans l'ordre aux contrôles suivants.

1. Effectuer les réglages décrits à la section UTILISATION DU MONITEUR en fonction du problème rencontré. Si le moniteur n'affiche pas d'image, allez à l'étape 2.
2. Se reporter aux tableaux suivants si l'on ne trouve pas la fonction de réglage correspondante à la section UTILISATION DU MONITEUR ou si le problème persiste.
3. Si vous recontrez un problème qui n'est pas décrit dans les tableaux ou qui ne peut pas être corrigé en utilisant les tableaux, cessez d'utiliser le moniteur et contactez votre revendeur ou le service technique iiyama pour plus d'assistance.

Problème

Contrôle

- | | |
|--|---|
| ① L'image n'apparaît pas. | <input type="checkbox"/> Le câble d'alimentation est-il correctement branché ?
<input type="checkbox"/> L'interrupteur marche-arrêt est-il sur ON ?
<input type="checkbox"/> Vérifier à l'aide d'un autre appareil que la prise secteur fonctionne.
<input type="checkbox"/> Si l'économiseur d'écran est activé, toucher la souris ou l'écran.
<input type="checkbox"/> Augmenter le Contraste et/ou la Luminosité.
<input type="checkbox"/> L'ordinateur est-il allumé ?
<input type="checkbox"/> Le câble de signal est-il correctement ranehé ?
<input type="checkbox"/> Les paramètres des signaux de l'ordinateur sont-ils dans la plage de valeurs du moniteur ?
<input type="checkbox"/> Si le moniteur est en mode veille, toucher la souris ou l'écran. |
| ② L'écran n'est pas synchronisé. | <input type="checkbox"/> Le câble de signal est-il correctement branché ?
<input type="checkbox"/> Les paramètres des signaux de l'ordinateur sont-ils dans la plage de valeurs du moniteur ? |
| ③ L'écran n'est pas centré. | <input type="checkbox"/> Les paramètres des signaux de l'ordinateur sont-ils dans la plage de valeurs du moniteur ? |
| ④ L'écran est trop lumineux ou trop sombre. | <input type="checkbox"/> Le niveau de sortie vidéo de l'ordinateur est-il dans la plage de valeurs du moniteur ? |
| ⑤ L'écran tremble. | <input type="checkbox"/> La tension d'alimentation est-elle dans la plage de valeurs du moniteur ?
<input type="checkbox"/> Les paramètres des signaux de l'ordinateur sont-ils dans la plage de valeurs du moniteur ? |
| ⑥ Pas de son. | <input type="checkbox"/> L'équipement audio (Ordinateur etc.) est en marche.
<input type="checkbox"/> Le câble audio est connecté correctement.
<input type="checkbox"/> Augmentez le volume.
<input type="checkbox"/> Le Muet est OFF.
<input type="checkbox"/> Le niveau de sortie de l'équipement audio est dans les spécifications du moniteur. |
| ⑦ Le son est trop fort ou trop faible. | <input type="checkbox"/> Le niveau de sortie de l'équipement audio est dans les spécifications du moniteur. |
| ⑧ L'audition d'un bruit parasite. | <input type="checkbox"/> Le câble audio est connecté correctement. |
| ⑨ L'écran tactile ne répond pas. | <input type="checkbox"/> Avez-vous vérifié que le câble USB est bien connecté à sa fiche ?
<input type="checkbox"/> Avez-vous vérifié que le pilote est bien installé ? |
| ⑩ Aucune action au toucher (pas de changement de position) | <input type="checkbox"/> Avez-vous vérifié que la fonction de calibration a été installée convenablement ? |

INFORMATIONS DE RECYCLAGE

Pour une meilleure protection de l'environnement svp ne disposez pas votre moniteur.
Veuillez visiter notre site Web : www.iiyama.com pour la réutilisation de moniteur.

ANNEXE

Design et spécifications techniques peuvent être sujets à modifications, sans préavis.

CARACTÉRISTIQUES TECHNIQUES : ProLite T1532MSC

Modèle		ProLite T1532MSC-B5X B	ProLite T1532MSC-B5AG B
Ecran Tactile	Système d'affichage	Technologie capacitive projetée 10pt Tactile	
	transmission de la lumière	90%	85%
	Système de Communication	USB	
Catégorie de taille		15"	
Panneau LCD	La technologie des panneaux	TN	
	Taille	Diagonale: 15" (38cm)	
	Taille du point	0,297 mm H × 0,297 mm V	
	Luminosité	350cd/m ² (Typique: Sans écran tactile)	
		315cd/m ² (Typique: Avec Ecran tactile)	300cd/m ² (Typique: Avec Ecran tactile + AG coating)
	Rapport de contraste	800 : 1 (Typique)	
	Angle de vue	Horizontal: 176 degrés, Vertical: 176 degrés (Typique)	
Temps de réponse	8ms (Noir, blanc, noir, Typique)		
Couleurs affichées		Environ 16,2 millions	
Fréquence de synchronisation		Horizontale : 31,47-60,02 kHz, Verticale : 56-75 Hz	
Résolution maximale		1024 × 768, 0,8 Mégapixel	
Connecteur d'entrée		VGA, HDMI, DisplayPort	
Plug & Play		VESA DDC2B™	
Signal de synchronisation en entrée		Sync. séparée : TTL, positif ou négatif	
Signal vidéo en entrée		Analogique : 0,7 Vp-p (standard), 75Ω, positif Digital: HDMI, DisplayPort	
Connecteur d'entrée audio		Prise mini 3,5 mm (stéréo)	
Signal d'entrée audio		1,0 Vrms maximum	
Haut-parleurs		1W × 2 (haut-parleurs stéréo)	
Taille d'écran maximale		304,1 mm L × 228,1 mm H / 12,0" L × 9,0" H	
Alimentation		100-240 VAC, 50-60 Hz, 1 A	
Puissance absorbée* ¹		16W typique Mode veille: 1,5W maximum, Mode éteint: 0,3W maximum	
Dimensions / Poids net		351,0 × 336,5 × 253,5mm / 13,8 × 13,2 × 10,0" (L×H×P) 4,4kg / 9,7lbs	
Angle d'inclinaison		Haut: 95 degrés, Bas: 25 degrés	
Conditions de fonctionnement		Utilisation : Température 0 à 40°C / 32 à 104°F Humidité 20 à 80% (sans condensation) Stockage : Température -20 à 60°C / -4 à 140°F Humidité 10 à 90% (sans condensation)	
Homologation		CE, UKCA, EAC, cULus, VCCI, IP54* ²	

NOTEZ *¹ Lorsque les périphériques USB ne sont pas connectés.

*² Conforme au standard de IP54 : Seulement la face avant

Modèle		ProLite T1532MSC-B6X C	ProLite T1532MSC-B6AG C
Ecran Tactile	Système d'affichage	Technologie capacitive projetée 10pt Tactile	
	transmission de la lumière	90%	85%
	Système de Communication	USB	
Catégorie de taille		15"	
Panneau LCD	La technologie des panneaux	VA	
	Taille	Diagonale: 15" (38cm)	
	Taille du point	0,297 mm H x 0,297 mm V	
	Luminosité	350cd/m ² (Typique: Sans écran tactile)	
		315cd/m ² (Typique: Avec Ecran tactile)	300cd/m ² (Typique: Avec Ecran tactile + AG coating)
	Rapport de contraste	2500 : 1 (Typique)	
	Angle de vue	Horizontal: 176 degrés, Vertical: 176 degrés (Typique)	
Temps de réponse	18ms (Noir, blanc, noir, Typique)		
Couleurs affichées		Environ 16,2 millions	
Fréquence de synchronisation		Horizontale : 31,47-60,02 kHz, Verticale : 50-70 Hz	
Résolution maximale		1024 x 768, 0,8 Mégapixel	
Connecteur d'entrée		VGA, HDMI, DisplayPort	
Plug & Play		VESA DDC2B™	
Signal de synchronisation en entrée		Sync. séparée : TTL, positif ou négatif	
Signal vidéo en entrée		Analogique : 0,7 Vp-p (standard), 75Ω, positif Digital: HDMI, DisplayPort	
Connecteur d'entrée audio		Prise mini 3,5 mm (stéréo)	
Signal d'entrée audio		1,0 Vrms maximum	
Haut-parleurs		1W x 2 (haut-parleurs stéréo)	
Taille d'écran maximale		304,1 mm L x 228,1 mm H / 12,0" L x 9,0" H	
Alimentation		100-240 VAC, 50-60 Hz, 1 A	
Puissance absorbée*1		16W typique Mode veille: 1,5W maximum, Mode éteint: 0,3W maximum	
Dimensions / Poids net		351,0 x 336,5 x 253,5mm / 13,8 x 13,2 x 10,0 " (LxHxP) 4,4kg / 9,7lbs	
Angle d'inclinaison		Haut: 95 degrés, Bas: 25 degrés	
Conditions de fonctionnement		Utilisation : Température 0 à 40°C / 32 à 104°F Humidité 20 à 80% (sans condensation) Stockage : Température -20 à 60°C / -4 à 140°F Humidité 10 à 90% (sans condensation)	
Homologation		CE, UKCA, EAC, cULus, VCCI, IP54*2	

NOTEZ *1 Lorsque les périphériques USB ne sont pas connectés.

*2 Conforme au standard de IP54 : Seulement la face avant

CARACTÉRISTIQUES TECHNIQUES : ProLite T1732MSC

Modèle		ProLite T1732MSC-B5X B / ProLite T1732MSC-B5X C	ProLite T1732MSC-B5AG B / ProLite T1732MSC-W5AG B / ProLite T1732MSC-B5AG C / ProLite T1732MSC-W5AG C
Ecran Tactile	Système d'affichage	Technologie capacitive projetée 10pt Tactile	
	transmission de la lumière	90%	85%
	Système de Communication	USB	
Catégorie de taille		17"	
Panneau LCD	La technologie des panneaux	TN	
	Taille	Diagonale: 17" (43cm)	
	Taille du point	0,264 mm H × 0,264 mm V	
	Luminosité	250cd/m ² (Typique: Sans écran tactile)	
		225cd/m ² (Typique: Avec Ecran tactile)	215cd/m ² (Typique: Avec Ecran tactile + AG coating)
	Rapport de contraste	1000 : 1 (Typique)	
	Angle de vue	Horizontal: 170 degrés, Vertical: 160 degrés (Typique)	
Temps de réponse	5ms (Noir, blanc, noir, Typique)		
Couleurs affichées		Environ 16,7 millions	
Fréquence de synchronisation		Horizontale : 31,0-80,0 kHz, Verticale : 50-75 Hz	
Résolution maximale		1280 × 1024, 1,3 Mégapixel	
Connecteur d'entrée		VGA, HDMI, DisplayPort	
Plug & Play		VESA DDC2B™	
Signal de synchronisation en entrée		Sync. séparée : TTL, positif ou négatif	
Signal vidéo en entrée		Analogique : 0,7 Vp-p (standard), 75Ω, positif Digital: HDMI, DisplayPort	
Connecteur d'entrée audio		Prise mini 3,5 mm (stéréo)	
Signal d'entrée audio		1,0 Vrms maximum	
Haut-parleurs		1W × 2 (haut-parleurs stéréo)	
Taille d'écran maximale		337,920 mm L × 270,336 mm H / 13,3" L × 10,6" H	
Alimentation		100-240 VAC, 50-60 Hz, 1 A	
Puissance absorbée*1		20W typique Mode veille: 1,5W maximum, Mode éteint: 0,3W maximum	
Dimensions / Poids net		387,0 × 372,0 × 253,5mm / 15,2 × 14,6 × 10,0 " (L×H×P) 5,1kg / 11,2lbs	
Angle d'inclinaison		Haut: 95 degrés, Bas: 25 degrés	
Conditions de fonctionnement		Utilisation : Température 0 à 40°C / 32 à 104°F Humidité 20 à 80% (sans condensation) Stockage : Température -20 à 60°C / -4 à 140°F Humidité 10 à 90% (sans condensation)	
Homologation		CE, UKCA, EAC, cULus, VCCI, IP54*2	

NOTEZ *1 Lorsque les périphériques USB ne sont pas connectés.

*2 Conforme au standard de IP54 : Seulement la face avant

CARACTÉRISTIQUES TECHNIQUES : ProLite T1932MSC

Modèle		ProLite T1932MSC-B5X B	ProLite T1932MSC-B5X C
Ecran Tactile	Système d'affichage	Technologie capacitive projetée 10pt Tactile	
	transmission de la lumière	90%	85%
	Système de Communication	USB	
Catégorie de taille		19"	
Panneau LCD	La technologie des panneaux	IPS	IPS (In-Plane-Switching)
	Taille	Diagonale: 19" (48cm)	
	Taille du point	0,2928 mm H × 0,2928 mm V	
	Luminosité	250cd/m ² (Typique: Sans écran tactile)	
		225cd/m ² (Typique: Avec Ecran tactile)	215cd/m ² (Typique: Avec Ecran tactile + AG coating)
	Rapport de contraste	1000 : 1 (Typique)	
	Angle de vue	Horizontal: 178 degrés, Vertical: 178 degrés (Typique)	
Temps de réponse	14ms (Gris au Gris, Typique)		
Couleurs affichées		Environ 16,7 millions	
Fréquence de synchronisation		Horizontale : 31,0-80,0 kHz, Verticale : 50-75 Hz	
Résolution maximale		1280 × 1024, 1,3 Mégapixel	
Connecteur d'entrée		VGA, HDMI, DisplayPort	
Plug & Play		VESA DDC2B™	
Signal de synchronisation en entrée		Sync. séparée : TTL, positif ou négatif	
Signal vidéo en entrée		Analogique : 0,7 Vp-p (standard), 75Ω, positif Digital: HDMI, DisplayPort	
Connecteur d'entrée audio		Prise mini 3,5 mm (stéréo)	
Signal d'entrée audio		1,0 Vrms maximum	
Haut-parleurs		1W × 2 (haut-parleurs stéréo)	
Taille d'écran maximale		374,78 mm L × 299,83 mm H / 14,7" L × 11,8" H	
Alimentation		100-240 VAC, 50-60 Hz, 1 A	
Puissance absorbée*1		20W typique Mode veille: 1,5W maximum, Mode éteint: 0,3W maximum	
Dimensions / Poids net		432,0 × 407,5 × 253,5mm / 17,0 × 16,0 × 10,0 " (L×H×P) 6,0kg / 13,2lbs	
Angle d'inclinaison		Haut: 95 degrés, Bas: 25 degrés	
Conditions de fonctionnement		Utilisation : Température 0 à 40°C / 32 à 104°F Humidité 20 à 80% (sans condensation) Stockage : Température -20 à 60°C / -4 à 140°F Humidité 10 à 90% (sans condensation)	
Homologation		CE, UKCA, EAC, cULus, IP54*2	

NOTEZ

*1 Lorsque les périphériques USB ne sont pas connectés.

*2 Conforme au standard de IP54 : Seulement la face avant

Modèle		ProLite T1932MSC-B5AG B / ProLite T1932MSC-W5AG B	ProLite T1932MSC-B5AG C / ProLite T1932MSC-W5AG C
Ecran Tactile	Système d'affichage	Technologie capacitive projetée 10pt Tactile	
	transmission de la lumière	90%	85%
	Système de Communication	USB	
Catégorie de taille		19"	
Panneau LCD	La technologie des panneaux	IPS	IPS (In-Plane-Switching)
	Taille	Diagonale: 19" (48cm)	
	Taille du point	0,2928 mm H × 0,2928 mm V	
	Luminosité	250cd/m ² (Typique: Sans écran tactile)	
		225cd/m ² (Typique: Avec Ecran tactile)	215cd/m ² (Typique: Avec Ecran tactile + AG coating)
	Rapport de contraste	1000 : 1 (Typique)	
	Angle de vue	Horizontal: 178 degrés, Vertical: 178 degrés (Typique)	
Temps de réponse	14ms (Gris au Gris, Typique)		
Couleurs affichées		Environ 16,7 millions	
Fréquence de synchronisation		Horizontale : 31,0-80,0 kHz, Verticale : 50-75 Hz	
Résolution maximale		1280 × 1024, 1,3 Mégapixel	
Connecteur d'entrée		VGA, HDMI, DisplayPort	
Plug & Play		VESA DDC2B™	
Signal de synchronisation en entrée		Sync. séparée : TTL, positif ou négatif	
Signal vidéo en entrée		Analogique : 0,7 Vp-p (standard), 75Ω, positif Digital: HDMI, DisplayPort	
Connecteur d'entrée audio		Prise mini 3,5 mm (stéréo)	
Signal d'entrée audio		1,0 Vrms maximum	
Haut-parleurs		1W × 2 (haut-parleurs stéréo)	
Taille d'écran maximale		374,78 mm L × 299,83 mm H / 14,7" L × 11,8" H	
Alimentation		100-240 VAC, 50-60 Hz, 1 A	
Puissance absorbée*1		20W typique Mode veille: 1,5W maximum, Mode éteint: 0,3W maximum	
Dimensions / Poids net		432,0 × 407,5 × 253,5mm / 17,0 × 16,0 × 10,0 " (L×H×P) 6,0kg / 13,2lbs	
Angle d'inclinaison		Haut: 95 degrés, Bas: 25 degrés	
Conditions de fonctionnement		Utilisation : Température 0 à 40°C / 32 à 104°F Humidité 20 à 80% (sans condensation) Stockage : Température -20 à 60°C / -4 à 140°F Humidité 10 à 90% (sans condensation)	
Homologation		CE, UKCA, EAC, cULus, IP54*2	

NOTEZ *1 Lorsque les périphériques USB ne sont pas connectés.

*2 Conforme au standard de IP54 : Seulement la face avant

DIMENSIONS : ProLite T1532MSC

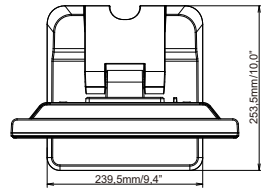
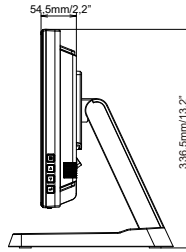
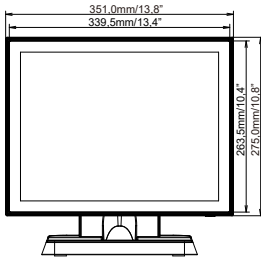

DIMENSIONS : ProLite T1732MSC

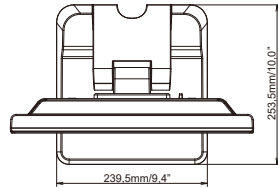
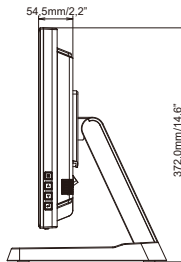
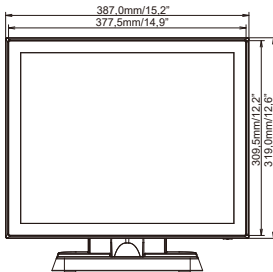

DIMENSIONS : ProLite T1932MSC

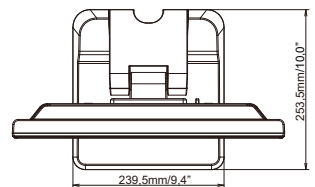
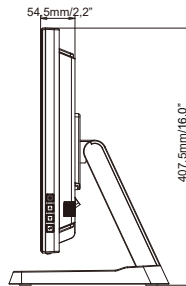
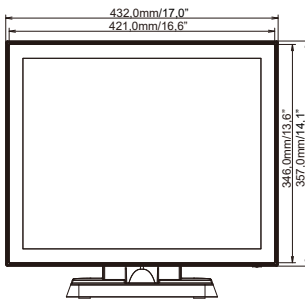

FRÉQUENCES DE SYNCHRONISATION

Mode video	Fréquence horizontale	Fréquence verticale	Horloge à points	
640 × 480	31,469kHz	59,940Hz	25,175MHz	
	37,500kHz	75,000Hz	31,500MHz	*2
	37,861kHz	72,809Hz	31,500MHz	*2
800 × 600	35,156kHz	56,250Hz	36,000MHz	
	37,879kHz	60,317Hz	40,000MHz	
	46,875kHz	75,000Hz	49,500MHz	*2
	48,077kHz	72,188Hz	50,000MHz	*2
1024 × 768	48,363kHz	60,004Hz	65,000MHz	
	56,476kHz	70,069Hz	75,000MHz	
	60,023kHz	75,029Hz	78,750MHz	*2
1280 × 1024	63,981kHz	60,020Hz	108,000MHz	*1
	79,976kHz	75,025Hz	135,000MHz	*1

NOTEZ *1 Non conforme à ProLite T1532MSC.

*2 Non conforme à ProLite T1532MSC-B6X C / ProLite T1532MSC-B6AG C.