

GEBRUIKERSHANDLEIDING

G-MASTER

LCD Monitor

G-MASTER G4380UHSU

NEDERLANDS

Dank u dat u voor deze iiyama LCD monitor heeft gekozen.

Wij raden u aan een paar minuten de tijd te nemen om deze korte maar complete handleiding zorgvuldig door te lezen, voordat u de monitor instaleert en inschakelt. Bewaar deze handleiding goed om later als referentie te gebruiken.

CONFORMITEITSVERKLARING CE-MARKERING

Deze LCD monitor voldoet aan de eisen van EG/EU-richtlijn 2014/30/EU "EMC-richtlijn", 2014/35/EU "Richtlijn ten aanzien van laagspanning", 2009/125/EG "ErP-richtlijn" en 2011/65/EU "RoHS-richtlijn".

Het niveau van de elektromagnetische gevoeligheid is zo gekozen dat bij aansluiting op het openbare laagspanningsnet zowel binnen als buiten een goede werking wordt verkregen in woongebieden, op bedrijfsterreinen, gebieden met lichte industrie en bij kleinschalige ondernemingen.

IYAMA CORPORATION: Wijkmeerstraat 8, 2131 HA Hoofddorp, The Netherlands

Modelnr. : PL4380UH



Zorg dat je op de hoogte bent van de plaatselijke voorschriften met betrekking tot het gescheiden inzamelen van elektrische en elektronische producten. Het is belangrijk om deze richtlijnen te volgen en te voorkomen dat oude producten bij het normale huishoudelijke afval terechtkomen. Een correcte verwijdering helpt mogelijke negatieve gevolgen voor het milieu en de volksgezondheid te voorkomen.

Dit product bevat batterijen die vallen onder de Europese Verordening (EU) 2023/1542, die het wegwerpen bij het normale huishoudelijke afval verbiedt. Ga voor meer informatie naar onze recyclingpagina via https://iiyama.com/gl_en/support/#recycling



Wij bevelen recycling van gebruikte produkten aan. Neemt u hiervoor contact op met uw dealer of het iiyama service center. Informatie over recycling kunt u verkrijgen via het internet op het volgende adres: <https://iiyama.com>

U kunt vanuit hier toegang verkrijgen tot de web pagina's van verschillende landen.

- Wij behouden ons het recht voor om specificaties zonder voorafgaand bericht te wijzigen.
- Alle handelsmerken die in deze gebruikershandleiding worden gebruikt zijn het eigendom van de respectieve eigenaars daarvan.
- Eprel registratienummer G4380UHSU-B1 A : 1237811

INHOUDSOPGAVE

VEILIGHEIDSVOORSCHRIFTEN	1
VOORZORGSMAATREGELEN	1
SPECIALE OPMERKINGEN OVER LCD MONITOREN.....	3
KLANTENSERVICE	3
REINIGING.....	3
VOORDAT U DE MONITOR GEBRUIKT	4
EIGENSCHAPPEN	4
DE INHOUD VAN HET PAKKET CONTROLEREN.....	4
INSTALLATIE	5
INSTALLEREN EN VERWIJDEREN VAN DE VOET	6
BESTURINGSELEMENTEN EN AANSLUITINGEN	7
FUNCTIES VAN AFSTANDBEDIENING.....	8
DE AFSTANDBEDIENING GEREED MAKEN	9
BASISBEDIENING	10
DE MONITOR AANSLUITEN	13
INSTELLING VAN DE COMPUTER.....	14
DE KIJKHOEK AANPASSEN	14
DE MONITOR GEBRUIKEN	15
INHOUD VAN HET AANPASSINGSMENU	17
STANDBY FUNCTIE	30
PROBLEMEN OPLOSSEN	31
RECYCLE-INFORMATIE	32
BIJLAGE.....	33
SPECIFICATIES : G-MASTER G4380UHSU-B1 A.....	33
AFMETINGEN.....	34
ONDERSTEUNENDE TIMING.....	34

VEILIGHEIDSVOORSCHRIFTEN

VOORZORGSMAATREGELEN

WAARSCHUWING

GEBRUIK DE MONITOR NIET ALS U PROBLEMEN VERMOEDT

Als u abnormale verschijnselen opmerkt, zoals rook, vreemde geluiden of dampen, moet u onmiddellijk de stekker van de monitor uit het stopcontact halen en contact opnemen met uw dealer of met Iiyama. Het is erg gevaarlijk de monitor nog langer te gebruiken, dit kan brand of elektrische schokken veroorzaken.

VERWIJDER NOOIT DE BEHUIZING

Binnen in de monitor bevinden zich hoogspanningscircuits. Als u de behuizing verwijdert, loopt u het risico op brand of elektrische schokken.

PLAATS GEEN VOORWERPEN IN DE MONITOR

Plaats geen voorwerpen in de monitor en mors geen vloeibare stoffen zoals water in de monitor. Als dit per ongeluk toch gebeurt, moet u onmiddellijk de stekker van uw monitor uit het stopcontact halen en contact opnemen met uw dealer of met Iiyama. Als u de monitor gebruikt terwijl er zich een voorwerp in bevindt, kan dit brand, elektrische schokken of schade veroorzaken.

PLAATS DE MONITOR OP EEN VLAKE, STABIELE OPPERVLAK

De monitor kan, als hij valt of gevallen is, letsel veroorzaken.

GEBRUIK DE MONITOR NIET IN DE BUURT VAN WATER

Gebruik de monitor niet op een plaats waar er water op de monitor terecht kan komen. Dit kan brand of elektrische schokken veroorzaken.

GEBRUIK DE OPgegeven VOEDING

Zorg ervoor dat u de monitor alleen gebruikt met de opgegeven voeding. Gebruik van de onjuiste voeding zal defecten veroorzaken en kan brand of elektrische schokken tot gevolg hebben.

BESCHERM DE KABELS

Trek niet aan het netsnoer of de signaalkabel. Zorg ervoor dat deze kabels niet worden geknikt en dat de monitor of andere zware voorwerpen niet op de kabels worden geplaatst. Als een kabel beschadigd is, kan dat brand of elektrische schokken tot gevolg hebben.

ONGUNSTIGE WEERSOMSTANDIGHEDEN

Het is raadzaam om de monitor niet te gebruiken tijdens zware storm. De herhaalde stroomonderbrekingen kunnen defecten veroorzaken. Het is ook raadzaam om tijdens deze omstandigheden de stekker niet aan te raken omdat dit elektrische schokken kan veroorzaken.

PLAATSING

Zet de monitor niet op een plaats waar plotselinge temperatuurschommelingen kunnen optreden, of in vochtige, stoffige of rokerige ruimten. Dit kan brand, elektrische schokken of schade veroorzaken. Vermijd ook ruimten waar de zon of ander licht rechtstreeks op de monitor kan schijnen.

PLAATS DE MONITOR NIET OP EEN GEVAARLIJKE PLEK

Als de monitor niet op een geschikte positie geplaatst is kan de monitor omvallen en letsel tot gevolg hebben. Zorg er ook voor dat er geen zware voorwerpen op de monitor geplaatst worden en zorg ervoor dat kinderen niet aan de kabels kunnen trekken en daardoor letsel oplopen.

ZORG VOOR EEN GOEDE VENTILATIE

Er zijn ventilatie-openingen aangebracht om te voorkomen dat de monitor oververhit raakt. Als de openingen worden afgedekt of als er een voorwerp in de buurt van de openingen wordt geplaatst kan brand ontstaan. Plaats de monitor in verband met de luchtcirculatie ten minste 10cm (4 inches) van de muur af. Bij het verwijderen van de monitorvoet kunnen de ventilatiesleuven aan de achterkant van de monitor worden geblokkeerd. Dit kan de monitor overhitten en brand of schade veroorzaken. Zorg voor voldoende ventilatie bij het verwijderen van de monitorvoet. Als u de monitor gebruikt terwijl deze achterover is gekanteld, op zijn zij ligt of ondersteboven staat, of als de monitor op vloerbedekking of een zachte ondergrond geplaatst wordt, kan ook schade ontstaan.

HAAL DE STEKKERS LOS ALS U DE MONITOR VERPLAATST

Zet de monitor uit en haal de stekker uit het stopcontact en zorg ervoor dat de signaal kabel niet aangesloten zijn als u de monitor verplaatst. Anders kan dit brand of elektrische schokken tot gevolg hebben.

HAAL DE STEKKER UIT HET STOPCONTACT

Om ongelukken te voorkomen is het raadzaam om de stekker van de monitor uit het stopcontact te halen als u de monitor lange tijd niet gebruikt.

TREK AAN DE STEKKER, NIET AAN HET SNOER

Om de stroom-adapter, netsnoer of signaalkabel te verwijderen dient u altijd aan de stekker zelf te trekken en nooit aan het snoer zelf. Dit zou brand en/of een elektrische schok kunnen veroorzaken.

RAAK DE STEKKER NIET MET NATTE HANDEN AAN

Het in of uit het stopcontact halen van de stekker met natte handen kan elektrische schokken veroorzaken.

ALS U DE MONITOR OP UW COMPUTER PLAATST

Zorg ervoor dat de computer sterk genoeg is om het gewicht van de monitor te dragen, dit kan schade aan uw computer veroorzaken.

KIJK UIT VOOR UW HANDEN EN VINGERS!

Let erop dat uw vinger of hand niet bekneld raakt als u de hoek aanpast.

OPMERKING AANGAANDE 24/7-GEBRUIK

Dit product is niet specifiek ontworpen voor 24/7-gebruik in alle omgevingen.

VOOR EEN ENKELE GEBRUIKER

Dit product is in eerste instantie bedoeld voor nauwkeurige inspectie door een enkele gebruiker.

OVERIGE

ERGONOMISCHE AANBEVELINGEN

Om vermoeide ogen te voorkomen, moet u de monitor niet gebruiken tegen een lichte achtergrond of in een donkere ruimte. Voor optimaal comfort moet u de monitor net onder het oogniveau plaatsen en moet de afstand tussen uw ogen en de monitor 40-60 cm zijn. Als u langere tijd achter de monitor zit is het raadzaam om 10 minuten per uur rust te nemen. Continue kijken naar het beeldscherm kan vermoeidheid van de ogen veroorzaken.

SPECIALE OPMERKINGEN OVER LCD MONITOREN

De volgende verschijnselen zijn normaal en geven geen probleem aan:

- OPMERKING**
- Als u de LCD-monitor voor de eerste keer aanzet, kan het voorkomen dat het beeld niet in het weergavegebied past van het type computer dat u gebruikt. In dat geval moet u de beeldpositie instellen.
 - Het kan zijn dat de helderheid niet over het hele scherm gelijk is. Dit is afhankelijk van het patroon dat u voor het bureaublad gebruikt.
 - Als gevolg van de aard van het LCD scherm is het mogelijk dat er een nabeeld van het vorige scherm blijft staan na verandering van het beeld, wanneer hetzelfde beeld enkele uren zichtbaar is. In dit geval wordt het scherm langzaam hersteld door het beeld te veranderen of de LCD voor enkele uren uit te zetten.

KLANTENSERVICE

- OPMERKING**
- Als u het apparaat voor onderhoud moet retourneren en u de originele verpakking niet meer hebt, moet u het apparaat niet in een andere verpakking versturen. Neem contact op met de dichtstbijzijnde iiyama vestiging of dealer voor advies of vervangende verpakking.

REINIGING

- WAAR-SCHUWING**
- Als er tijdens het schoonmaken voorwerpen of vloeistoffen in de monitor terecht komen, moet u onmiddellijk de stekker uit het stopcontact halen en contact opnemen met uw dealer of met iiyama.

- PAS OP**
- Zet om veiligheidsredenen de monitor uit en haal de stekker uit het stopcontact, voordat u de monitor gaat reinigen.

- OPMERKING**
- Zorg ervoor dat u de beschermlaag van het LCD scherm niet beschadigt door met een hard voorwerp te krabben of te wrijven.
 - Gebruik nooit een van de volgende oplosmiddelen. Hiermee beschadigt u de behuizing en het LCD scherm.

Verdunner	Spray-reiniger
Benzine	Was
Schurende reinigingsmiddelen	Zuur of alkalisch oplosmiddel

- Als de behuizing gedurende een lange periode contact maakt met een product van rubber of plastic, kan dit de verf van de behuizing aantasten.

BEHUIZING Vlekken kunt u verwijderen met een doek die licht bevochtigd is met een mild, reinigend oplosmiddel. Veeg de behuizing vervolgens met een zachte droge doek af.

LCD SCHERM Periodiek reinigen met een zachte droge doek wordt aanbevolen.
Gebruik geen tissue papier etc. omdat deze het LCD scherm beschadigen.

VOORDAT U DE MONITOR GEBRUIKT

EIGENSCHAPPEN

- ◆ Ondersteunt resoluties tot 3840 × 2160
- ◆ Hoog contrast 4000:1 (Typisch), Verhoogde Contrast verrichting voorhanden, Helderheid 550cd/m² (Typisch)
- ◆ Reactietijd van bewegende beelden 0,4ms
- ◆ Ondersteund AMD FreeSync™ Premium technologie (via DisplayPort-ingang)
- ◆ Ondersteund HDR400
- ◆ Flicker Free
- ◆ Blue Light Reducer
- ◆ Digital Character Smoothing
- ◆ 2 × 7W stereo luidsprekers
- ◆ Standby Functie
- ◆ Voldoet aan de VESA montagestandaard (200mm×100mm)
- ◆ Opening voor beveiliging

NEDERLANDS

DE INHOUD VAN HET PAKKET CONTROLEREN

De volgende accessoires bevinden zich in de verpakking. Controleer of deze allemaal aanwezig zijn. Als er iets ontbreekt of beschadigd is, gelieve u contact op te nemen met uw plaatselijke iiyama-dealer of de regionale iiyama-vestiging.

- | | | |
|--------------------------|-------------------------------------|--------------------------|
| ■ Stroomkabel * | ■ HDMI-kabel | ■ DisplayPort-kabel |
| ■ USB-kabel | ■ Afstandsbediening | ■ Batterijen (2 stuks) |
| ■ Koptelefoon houder | ■ Monitorvoet-Basis met een schroef | ■ Veiligheidsinstructies |
| ■ Snel-start-handleiding | | |

PAS OP

* De garantie gaat echter verloren in geval van problemen of schade die veroorzaakt is door een stroomkabel die niet is geleverd door iiyama.

Gebruik een goedgekeurd netsnoer groter of gelijk aan H05VVf, 3G, 0,75mm².

INSTALLATIE

PAS OP

- Overtuig uzelf voordat u gaat installeren, dat de betreffende muur, plafond of bureaublad arm bestand is tegen het gewicht van de te installeren monitor met de te gebruiken beugel.

< VESA MUURBEUGEL >

PAS OP

- Als u de VESA muurbeugel gebruikt hou dan rekening met de dikte van het beugelstation, Draai de M4 Schroeven (4 stuks) aan met de "L" lengte van 10mm om de monitor vast te maken. Als u de schroef er verder in draait kan dat elektrische schokken of schade veroorzaken door het in contact komen met de elektrische onderdelen binnen in de monitor.

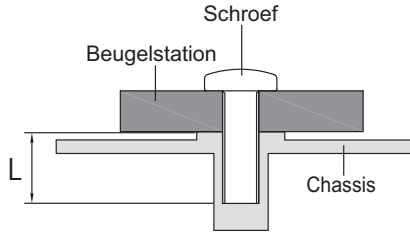

< LANDSCHAPSMODUS >

De monitor is zo ontworpen dat deze de landschap- stand gebruikt kan worden.

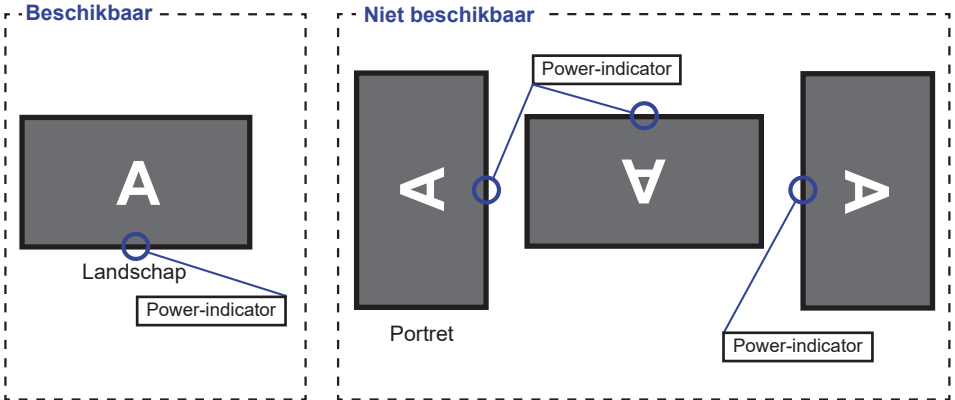

INSTALLEREN EN VERWIJDEREN VAN DE VOET

LET OP

- Plaats de monitor op een stabiele ondergrond. De monitor kan letsel of schade veroorzaken als deze omvalt.
- Stoot niet tegen de monitor. Dit kan schade veroorzaken.
- Alvorens de voet te verwijderen, of te monteren, eerst de aansluitkabels verwijderen om elektrische schokken en/of schade te voorkomen.

<Installatie>

- ① Plaats een zachte doek op tafel voordat u begint zodat de monitor niet kan worden bekrast. Leg de monitor plat op tafel met het beeldscherm naar beneden.
- ② Installeer de Monitorvoet-Basis zoals getoond op onderstaande figuur.
- ③ Draai de 'vleugel-schroef' vast om de Monitorvoet-Basis aan de monitor te bevestigen.

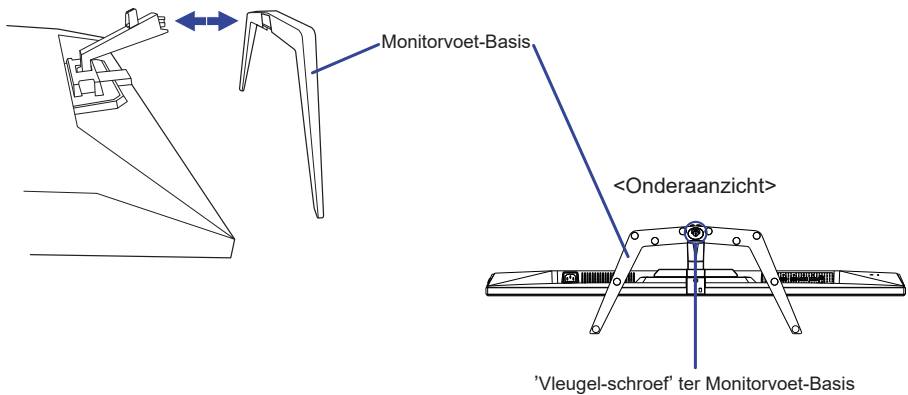

<Verwijderen>

- ① Plaats een zachte doek op tafel voordat u begint zodat de monitor niet kan worden bekrast. Leg de monitor plat op tafel met het beeldscherm naar beneden.
- ② Draai de 'vleugel-schroef' los om de Monitorvoet-Basis van de monitor te verwijderen.

BESTURINGSELEMENTEN EN AANSLUITINGEN

<Voorkant>

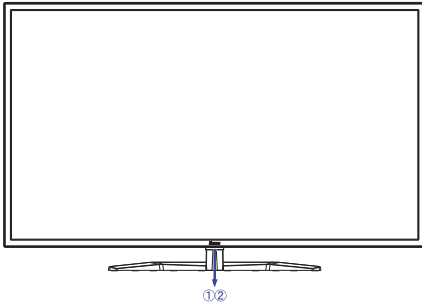

<Achterkant>

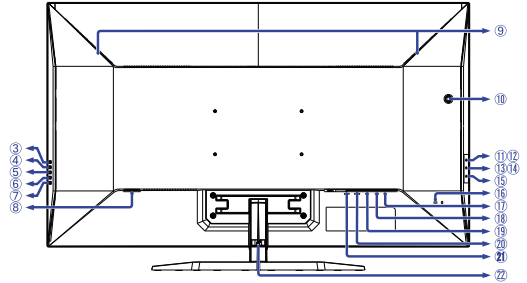

- ① Power-indicator
 - OPMERKING** Blauw: Normaal gebruik
Oranje: Standby modus
- ② Sensor voor afstandsbediening
- ③ Ingangsselectie Knop (INPUT)
- ④ + / Volume Knop (+)
- ⑤ - / i-Style Color Knop (-)
- ⑥ Menu Knop (MENU)
- ⑦ Aan/Uit-Knop (⏻)
- ⑧ Stroomaansluiting (~ : Wisselstroom)
- ⑨ Luidsprekers
- ⑩ Gat voor Koptelefoon Houder *
- ⑪ USB DOWN-aansluiting (⚡ USB2,0: 5V, 500mA)
- ⑫ USB DOWN-aansluiting (⚡ USB2,0: 5V, 500mA)
- ⑬ USB DOWN-aansluiting (⚡ USB3,2 Gen 1: 5Gbps, 5V, 900mA) **Blauw**
- ⑭ USB DOWN-aansluiting (⚡ USB3,2 Gen 1: 5Gbps, 5V, 1,5A) **Geel**
- ⑮ USB UP-aansluiting (⚡)
- ⑯ Bevestiging voor veiligheidsslot
 - OPMERKING** U kunt een veiligheidsslot en -kabel bevestigen zodat de monitor niet zonder uw toestemming kan worden verwijderd.

- ⑰ Koptelefoon-aansluiting (🎧)
 - OPMERKING** De juiste werking van aangesloten externe apparaten, behalve hoofdtelefoons, kan niet worden gegarandeerd.
- ⑱ DisplayPort-aansluiting (DP2)
- ⑲ DisplayPort-aansluiting (DP1)
- ⑳ HDMI-aansluiting (HDMI2)
- ㉑ HDMI-aansluiting (HDMI1)
- ㉒ Kabel Houder

* Indien noodzakelijk, bevestig de Koptelefoon Houder doormiddel van een draai.

FUNCTIONIES VAN AFSTANDSBEDIENING

NETHERLANDS

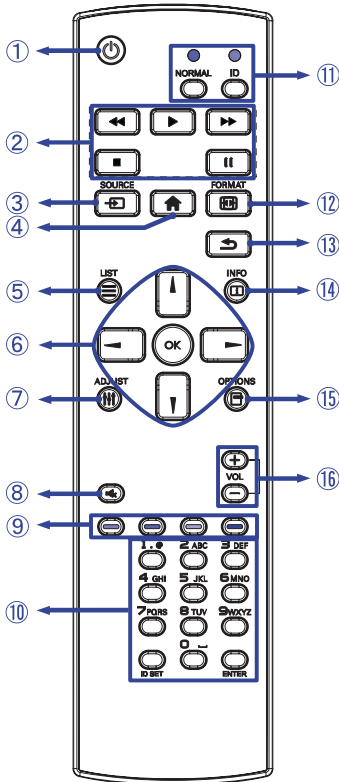

①		Schakelt de display aan of uit.
②		Niet van toepassing op dit model.
③	SOURCE	Kiest de bron. Druk op knop ◀ of ▶ om te kiezen uit DP1, DP2, HDMI1 of HDMI2. Druk op de knop [OK] om te bevestigen en af te sluiten.
④		Laat het OSD-menu op de display zien.
⑤	LIST	Niet van toepassing op dit model.
⑥		Navigeert door de submenu's en instellingen. ▲ : Omhoog-knop ▼ : Omlaag-knop ◀ : Links-knop ▶ : Rechts-knop
	OK	Bevestigt uw keuze of bewaard uw keuzes.
⑦	ADJUST	Niet van toepassing op dit model.
⑧		Zet de Geluid Uit-functie aan of uit indien Menu niet wordt getoond.
⑨		Niet van toepassing op dit model.
⑩	[NUMBER] / ID SET / ENTER	Niet van toepassing op dit model.
⑪	NORMAL / ID	Niet van toepassing op dit model.
⑫	FORMAT	Open de Aanpassen Video Modus.
⑬		Keert terug naar vorige menu of sluit het OSD-menu af.
⑭	INFO	Laat resolutie-informatie zien.
⑮	OPTIONS	Niet van toepassing op dit model.
⑯	VOL + / -	+ : Zet het geluid harder. - : Zet het geluid zachter.

DE AFSTANDBEDIENING GEREED MAKEN

Voor ingebruikname van de afstandsbediening de 2 batterijen plaatsen.

PAS OP

Gebruik voor de afstandsbediening geen andere batterijen dan degene die in deze handleiding worden genoemd. Gebruik in de afstandsbediening geen oude en nieuwe batterijen tegelijk. Zorg dat de polen overeenkomen met de “+” en “-” aanduidingen in de batterijbehuizing. Verwijder lege batterijen onmiddellijk om te voorkomen dat ze in het batterijcompartiment gaan lekken. Gebarsten batterijen of elektrolyten uit batterijen kunnen vlekken, brand of letsel veroorzaken.

- ① Open het batterijdeksel.

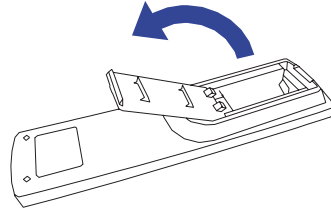

- ② Plaats twee AAA-batterijen met de +/- polen op de aangegeven wijze (gemarkeerd in het compartiment).

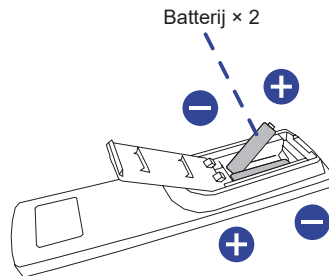

- ③ Sluit het batterijdeksel.

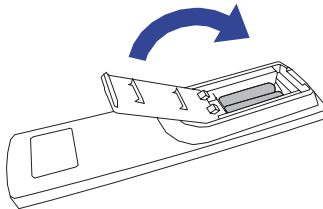



OPMERKING

- Raadpleeg bovenstaande instructies voor het verwijderen van de batterijen.
- Vervang de batterijen als de afstandsbediening vlakbij de monitor niet werkt. Gebruik AAA droge batterijen. Er bestaat explosiegevaar als de batterij wordt vervangen door een onjuist type.
- Gebruik de afstandsbediening door hiermee te wijzen naar de sensor op de monitor.
- Deze monitor werkt alleen als u de meegeleverde afstandsbediening gebruikt. Het gebruik van andere typen afstandsbediening heeft geen zin.
- Lever uw batterijen in bij een milieu-inzamelpunt.
- Batterijen mogen niet worden blootgesteld aan extreme hitte, zoals zonlicht, vuur en dergelijke.
- Verwijder de batterijen als u de afstandsbediening langere tijd niet zult gebruiken.

BASISBEDIENING

■ Het aanzetten van de monitor

De monitor is AANGEZET en de power-indicator wordt blauw als u de  Knop indrukt op de afstandsbediening of op de monitor heeft ingedrukt.

De monitor is UITGESCHAKELD en de power-indicator wordt nu oranje als u de  Knop indrukt op de afstandsbediening of op de monitor heeft ingedrukt.

OPMERKING

Zelfs indien de monitor, middels het standby modus of de  Knop, is uitgezet vraagt de monitor een minime hoeveelheid energie. Haal de stroomkabel uit de wandcontactdoos als u ook dat verbruik wilt voorkomen.

[Monitor]

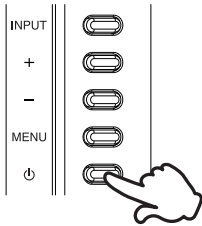

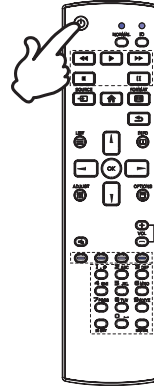

[Afstandsbediening]



■ Het tonen van instellingen-menu

De menupagina verschijnt op het scherm als u op de  Knop indrukt op de afstandsbediening of op de MENU Knop indrukt op de monitor.

De menupagina verdwijnt als u op de  /  Knop op de afstandbediening of op de INPUT Knop indrukt op de monitor.

[Monitor]

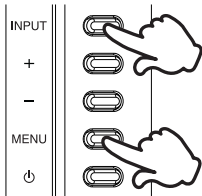

[Afstandsbediening]

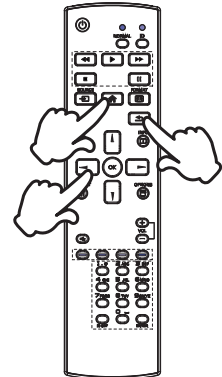

■ De cursor vertikaal verplaatsen

Selecteer de gewenste optie middels op de ▲ / ▼ Knoppen indrukt op de afstandsbediening of de + / - Knoppen indrukt op de monitor terwijl het betreffende menu wordt getoond.

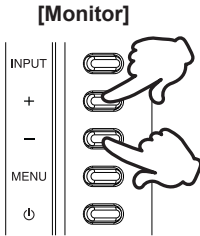

[Afstandsbediening]

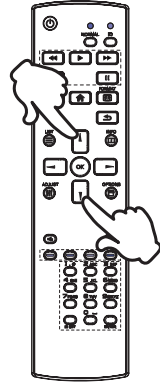

■ De cursor horizontaal verplaatsen

Selecteer de gewenste optie of instelling middels op de ◀ / ▶ Knoppen indrukt op de afstandsbediening of de + / - Knoppen indrukt op de monitor terwijl het betreffende menu wordt getoond.

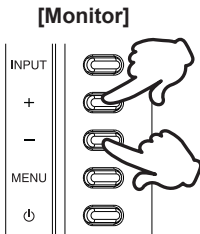

[Afstandsbediening]

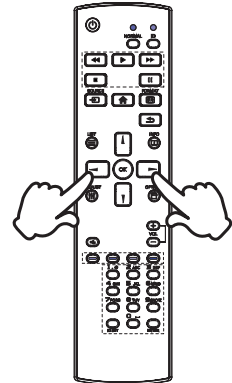

■ **Het volume aanpassen**

Druk op de VOL+ / VOL- Knoppen indrukt op de afstandsbediening of op + / - Knoppen indrukt op de monitor om het geluidsvolume aan te passen als er geen menu-pagina getoond wordt.

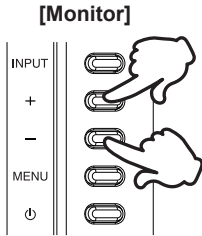

[Afstandsbediening]

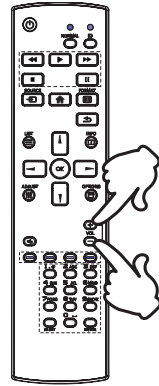

OPMERKING

Druk voor de monitor eerst op de + Knop en pas daarna het volume aan met de + / - Knoppen.

■ **Een signaalbron kiezen**

Druk op Knop  SOURCE op de afstandsbediening of op de INPUT Knop op de monitor als het menu niet is weergegeven. Het toont het signaal selectie menu.

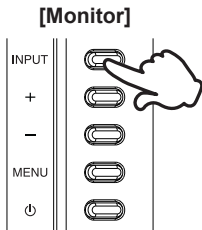

[Afstandsbediening]

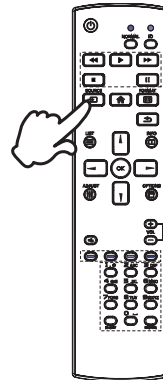

DE MONITOR AANSLUITEN

- ① Controleer of zowel computer als monitor zijn uitgeschakeld.
- ② Sluit de computer aan op de monitor met de signaalkabel.
- ③ Sluit de computer op de monitor aan met de USB kabel.
- ④ Sluit de stroomkabel eerst op de monitor aan en vervolgens op de stroombron.
- ⑤ De monitor en computer kunnen nu aangezet worden.

OPMERKING

- Zorg ervoor dat de gebouwinstallatie een installatieautomaat van 120/240V, 20A (maximum) heeft.
- De signaalkabel voor het aansluiten van computer en monitor kan verschillen, afhankelijk van het type computer. Een onjuiste verbinding kan zowel monitor als computer ernstig beschadigen. De bij de monitor geleverde kabel is voor een standaard aansluiting. Als een speciale kabel nodig is neemt u contact op met uw iiyama-dealer of plaatselijk iiyama-kantoor.
- Apparatuur van het type klasse I moet worden aangesloten op een geaard contact.
- Het stopcontact moet zich in de buurt van het apparaat bevinden en gemakkelijk toegankelijk zijn.
- Overmatige geluidsdruk van hoofdtelefoons kan gehoorbeschadiging veroorzaken.

[Voorbeeld van aansluiting]

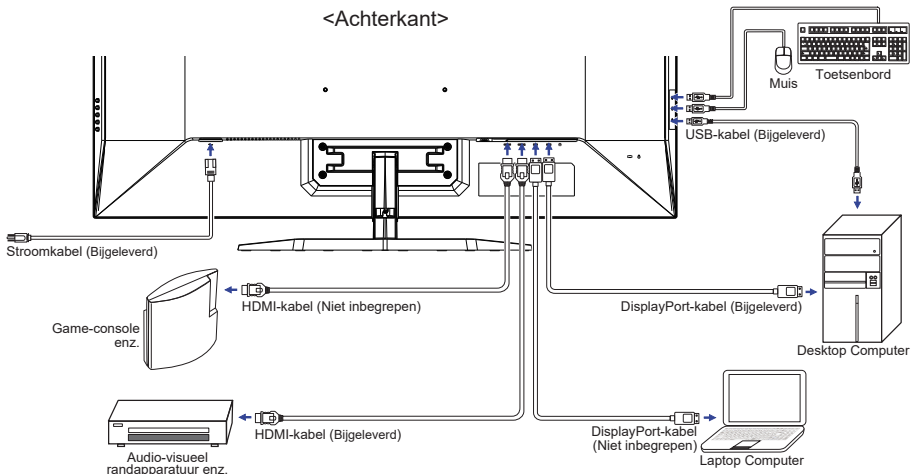

INSTELLING VAN DE COMPUTER

■ Signaaltiming

Verander de waarde in de gewenste signaaltiming zoals aangegeven op pagina 34: ONDERSTEUNENDE TIMING.

DE KIJKHOEK AANPASSEN



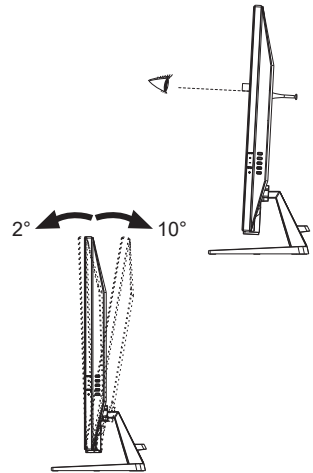

- Voor een optimale kijkervaring wordt aanbevolen recht op het beeldscherm te kijken.
- Houd de standaard vast zodat de monitor niet omvalt als u de kijkhoek aanpast.
- U kunt de monitor maximaal 10° naar boven en 2° naar beneden worden gedraaid.

- OPMERKING**
- Raak het lcd-scherm niet aan als u de hoek verandert. U kunt dan het lcd-scherm beschadigen en het kan zelfs breken.
 - Let goed op dat uw vingers niet klem raken als u de hoek verandert.













DE MONITOR GEBRUIKEN





De Iiyama LCD-monitor is voor het beste beeld ingesteld op de ONDERSTEUNENDE TIMING die op pagina 34 te zien is. U kunt het beeld zelf aanpassen via de knoppen zoals hieronder is aangegeven.

- 1 Druk op de  Knop op de afstandsbediening of op de MENU Knop op de monitor om de On Screen Display functie in te schakelen. Extra menu-items kunnen worden opgeroepen met de  /  Knoppen op de afstandsbediening of op de  /  Knoppen op de monitor.





- 2 Selecteer het menu-item met het pictogram van de gewenste aanpassing. Druk op de OK Knop op de afstandsbediening of op de MENU Knop op de monitor. Gebruik vervolgens de  /  Knoppen op de afstandsbediening of op de  /  Knoppen op de monitor om het pictogram van de gewenste aanpassing te markeren.
- 3 Druk nogmaals op de OK Knop op de afstandsbediening of op de MENU Knop op de monitor. Gebruik de  /  Knoppen op de afstandsbediening of op de  /  Knoppen op de monitor om de gewenste aanpassing of instelling te maken.
- 4 Druk op de OK Knop op de afstandsbediening of op de MENU Knop op de monitor en druk op de  /  Knop op de afstandsbediening of op de INPUT Knop op de monitor om het menu te verlaten, en de gemaakte instellingen worden automatisch opgeslagen.



Wilt u bijvoorbeeld de OSD verticale positie aanpassen, selecteer dan het menu-item Menu Setup en druk vervolgens op de OK Knop op de afstandsbediening of op de MENU Knop op de monitor. Selecteer vervolgens V. Positie met de  /  Knoppen op de afstandsbediening of op de  /  Knoppen op de monitor.

Een aanpassingsschaal wordt actief nadat u op de OK Knop op de afstandsbediening of op de MENU Knop op de monitor. Gebruik vervolgens de  /  Knoppen op de afstandsbediening of op de  /  Knoppen op de monitor om de instelling van de OSD verticale positie te veranderen. De OSD verticale positie van het gehele beeldscherm verandert dan terwijl u dit doet.



Druk op de OK Knop op de afstandsbediening of op de MENU Knop op de monitor en druk tenslotte op de  /  Knop op de afstandsbediening of op de INPUT Knop op de monitor om de functie On Screen Display te sluiten. Alle wijzigingen worden in het geheugen opgeslagen.

OPMERKING

- Als tijdens het aanpassen een tijdlang geen knop wordt ingedrukt, verdwijnt de OSD als de tijd die is ingesteld bij Time-out OSD is verstreken. Ook, kan de  /  Knop op de afstandsbediening of op de INPUT Knop op de monitor worden gebruikt om vorig menu terug te keren en de Vertoning Op scherm uit te zetten.
- Alle veranderingen worden automatisch in het geheugen opgeslagen als de OSD verdwijnt. Schakel niet de stroom uit als u het menu gebruikt.

INHOUD VAN HET AANPASSINGSMENU



Beeldinstellingen *1 Picture Adjust

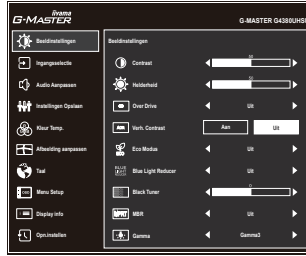

Aanpassingsitem	Probleem / Optie	In te drukken knoppen
Contrast Contrast	Te vaag Te intens	
Helderheid *2 Brightness	Te donker Te licht	
Over Drive Overdrive	Uit / 1 / 2 / 3 / 4 / 5 Het zal de grijze tijd van de niveaureactie van het LCD paneel verbeteren. Een hoger niveau resulteert in sneller de reactietijd.	
Verh. Contrast Adv. Contrast	Aan	Verhoogde contrast ratio
	Uit	Standaard contrast ratio
Eco Modus Eco	Uit	Normaal
	Mode 1	Helderheid van back-light wordt verminderd.
	Mode 2	Helderheid van back-light wordt meer verminderd dan Mode 1.
	Mode 3	Helderheid van back-light wordt meer verminderd dan Mode 2.
Blue Light Reducer Blue Light Reducer Direct	Uit	Normaal
	Mode 1	Blue Light is gereduceerd.
	Mode 2	Blue Light is meer gereduceerd dan Mode 1.
	Mode 3	Blue Light is meer gereduceerd dan Mode 2.
Black Tuner Black Tuner	Van -5 tot +5 U kunt de donkere tinten aanpassen.	
MBR *3 MBR	Uit / 0 / 1 / 2 / 3 / 4 / 5 / 6 / 7 Het verbetert de reactietijd van bewegende beelden op het LCD-scherm.	
Gamma Gamma	Gamma1	
	Gamma2	
	Gamma3	

*1 De beschikbaarheid van elk item hangt af van welk item is geactiveerd. Zie de Functie Correlatie Matrix op pagina 29 voor meer informatie.

*2 Pas de Helderheid als u het beeldscherm in een donkere kamer gebruikt en het scherm te licht is.

*3 MBR is alleen beschikbaar als de vernieuwingsfrequentie 75Hz of meer is.

Direct

U kunt de menu-items overslaan en een optieschema rechtstreeks direct weergeven via de volgende knoppen.

- Blue Light Reducer: Houd de – Knop op de monitor 3 seconden ingedrukt als het menu niet is weergegeven.



Ingangsselectie Input Select

Direct

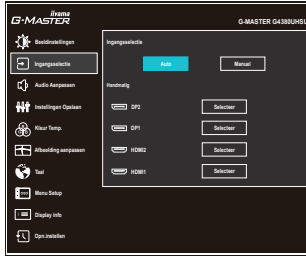

Aanpassingsitem		Optie	
Ingangsselectie Input Source	Auto		Zoekt automatisch een beschikbare signaalbron.
	Handmatig	DP2	Selecteer de digitale (DisplayPort2) ingang.
		DP1	Selecteer de digitale (DisplayPort1) ingang.
		HDMI2	Selecteer de digitale (HDMI2) ingang.
		HDMI1	Selecteer de digitale (HDMI1) ingang.
OPMERKING		De bron van de input wordt bevestigd, niet automatisch wanneer HDMI en DisplayPort geselecteerd die worden geselecteerd.	

Direct

U kunt de menu-items overslaan en een optieschema rechtstreeks direct weergeven via de volgende knoppen.

- Ingangsselectie: Druk op  SOURCE Knop op de afstandsbediening of op de INPUT Knop op de monitor als het menu niet is weergegeven. Het toont het signaal selectie menu.





Audio Aanpassen Audio Adjust

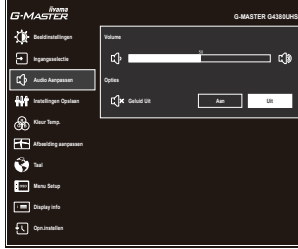

Aanpassingsitem	Probleem / Optie	In te drukken knoppen
Volume Volume	Te zacht Te hard	+ -
Geluid Uit Mute	Aan	Schakelt het geluid tijdelijk uit.
	Uit	Herstelt het geluidsniveau naar het vorige niveau.

OPMERKING Dempen Aan en Uit worden als volgt geschakeld met de ◀ / ▶ of + / - Knoppen.

→ Aan → Uit

Direct

U kunt de menu-items overslaan en direct een aanpassingsschaal of een optieschema bekijken met behulp van de volgende knoppen.

- Volume: Druk op de VOL + / - Knoppen indrukt op de afstandsbediening of op de + Knop op de monitor als het menu niet is weergegeven.
- Geluid Uit: Druk op de Knop op de afstandsbediening of houd de + Knop op de monitor 3 seconden ingedrukt als het menu niet is weergegeven.



Instellingen Opslaan Store User Setting

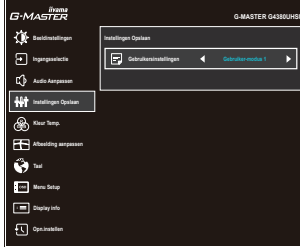

Aanpassingsitem	Optie	
Gebruikersinstellingen User Modes	Gebruiker-modus 1	Sla de instellingen van scherm aanpassing op.
	Gebruiker-modus 2	Sla de instellingen van scherm aanpassing op.
	Gebruiker-modus 3	Sla de instellingen van scherm aanpassing op.
OPMERKING	<p>De monitor onthoudt uw aangepaste instellingen hieronder. Die instellingen kunnen later worden opgeroepen via het menu "i-Style Color" in "Afbeelding aanpassen".</p> <p>Contrast, Helderheid, Over Drive, Verh. Contrast, Eco Modus, Black Tuner, MBR, Gamma, Volume, Geluid Uit, Kleur Temp., Scherp en zacht, Aanpassen Video Modus</p>	



Kleur Temp. * Color Settings

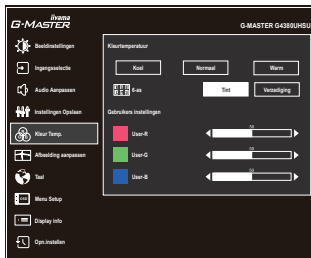

NEDERLANDS

Aanpassingsitem	Probleem / Optie		In te drukken knoppen	
Kleurtemperatuur Color Temperature	Koel	Koele kleur		
	Normaal	Standaard kleur		
	Warm	Warme kleur		
6-as 6-Axis	Tint	Rood	Te weinig Te veel	+ -
		Geel		
		Groen		
		Cyaan		
		Blauw		
		Magenta		
	Verzadiging	Rood	Te weinig Te veel	+ -
		Geel		
		Groen		
		Cyaan		
Blauw				
Gebruikers instellingen User Preset	User-R	Te weinig Te veel	+ -	
	User-G			
	User-B			

* Uitgeschakeld wanneer Blue Light Reducer of HDR actief is.



Afbeelding aanpassen Image Adjust

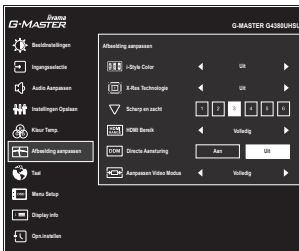

Aanpassingsitem	Optie	In te drukken knoppen
i-Style Color i-Style Color Direct	Uit	Valt terug naar de vooraf ingestelde kleurinstelling, niet naar de i-style instelling.
	Standaard * ¹	Voor het algemene venstersmilieu en monitor standaard plaatsen
	Sport Spel * ¹	Voor het milieu van Sport spel
	FPS Spel * ¹	Voor het milieu van FPS spel
	Strategisch Spel * ¹	Voor het milieu van Strategisch spel
	Tekst * ¹	Voor tekst het uitgeven en het bekijken in een tekstverwerkingsmilieu
	Gebruiker-modus 1	Past de gebruikers monitorinstellingen toe.
	Gebruiker-modus 2	Past de gebruikers monitorinstellingen toe.
X-Res Technologie * ¹ X-Res Technology	Uit	Normal
	Zacht	Verbeterd de afbeelding qua vloeiende randen en inhoud-scherpte na vergroting.
	Gemiddeld	Versterkt verbetering t.o.v. "Zacht"-modus.
	Scherp	Versterkt verbetering t.o.v. "Gemiddeld"-modus.
Scherp en zacht Sharp and Soft	1 2 3 4 5 6 U kunt de beeldkwaliteit veranderen van 1 tot 6 (scherp tot zacht). Druk op de ► / + Knop om de beeldkwaliteit olopend te veranderen. Druk op de ◀ / - Knop om de beeldkwaliteit aflopend te veranderen.	
HDMI Bereik * ² HDMI Range	Volledig	Voor volledige kleurbereik signaal
	Limited	Voor beperkte kleurbereik signaal
Directe Aansturing * ³ Direct Drive Mode	Aan	Verminder de input-lag.
	Uit	Normaal
OPMERKING Het veranderen van de resolutie, refresh rate of het AAN/UIT zetten van de monitor, kan de Directe Aansturing functie deactiveren.		

*¹ Uitgeschakeld wanneer HDR actief is.

*² Alleen beschikbaar voor HDMI-ingang.

*³ De beschikbaarheid van elk item hangt af van welk item is geactiveerd. Zie de Functie Correlatie Matrix op pagina 29 voor meer informatie.

Direct

U kunt de menu-items overslaan en een optieschema rechtstreeks direct weergeven via de volgende knoppen.

- i-Style Color : Druk op de – Knop op de monitor als het menu niet is weergegeven.



Afbeelding aanpassen Image Adjust

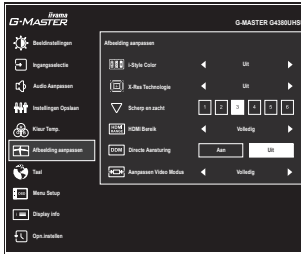

Aanpassingsitem

Optie

Aanpassen Video Modus ^{*3} Video Mode Adjust	Volledig	Extension de l'affichage
	Aspect ^{*4}	Expansie van beeld met behoud van aspect ratio
	Pixel bij Pixel ^{*5}	Toont de afbeelding 1:1 formaat.
	17inch	Toon de afbeelding als 17" scherm (5:4).
	19inch	Toon de afbeelding als 19" scherm (5:4).
	19.5inch	Toon de afbeelding als 19,5" scherm (16:9).
	21.5inch	Toon de afbeelding als 21,5" scherm (16:9).
	23inch	Toon de afbeelding als 23" scherm (16:9).
	23.8inch	Toon de afbeelding als 23,8" scherm (16:9).
	24inch	Toon de afbeelding als 24" scherm (16:9).
	24.5inch	Toon de afbeelding als 24.5" scherm (16:9).
	27inch	Toon de afbeelding als 27" scherm (16:9).
31.5inch	Toon de afbeelding als 31,5" scherm (16:9).	
34inch	Toon de afbeelding als 34" scherm (16:9).	

^{*3} De beschikbaarheid van elk item hangt af van welk item is geactiveerd. Zie de Functie Correlatie Matrix op pagina 29 voor meer informatie.

^{*4} Alleen beschikbaar met resoluties 16:10, 5: 4 en 4: 3.

^{*5} Alleen beschikbaar bij resoluties van 2560 × 1440 of minder.



Taal Language

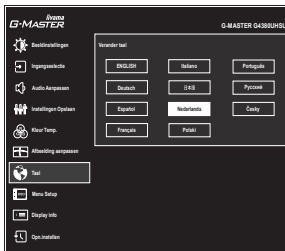

Aanpassingsitem	Optie			
Taal Language	English	Engels	Nederlands	Nederlands
	Deutsch	Duits	Polski	Pools
	Español	Spaans	Português	Portugees
	Français	Frans	Русский	Russisch
	Italiano	Italiaans	Česky	Tsjechisch
	日本語	Japans		

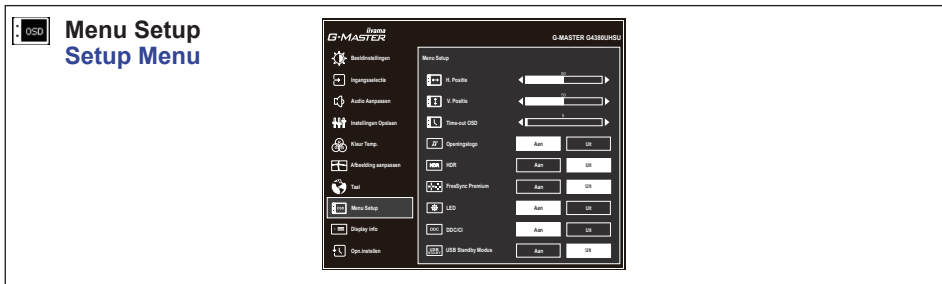

Aanpassingsitem	Probleem / Optie	In te drukken knoppen
H. Positie OSD Horizontal Position	OSD staat te veel links OSD staat te veel rechts	+ -
V. Positie OSD Vertical Position	OSD staat te laag OSD staat te hoog	+ -
Time-out OSD OSD Time	U kunt de tijdsduur van het OSD scherm instellen tussen 5 en 30 seconden.	+ -
Openingslogo Opening Logo	Aan	Het G-MASTER-logo wordt getoond als de monitor wordt aangezet.
	Uit	Het G-MASTER-logo wordt niet getoond als de monitor wordt aangezet.
HDR * ¹ HDR	Aan	Voor HDR (High Dynamic Range) -signaal
	Uit	Voor normaal signaal
FreeSync Premium * ^{1,2} FreeSync Premium	Aan	Stel functie Freesync.
	Uit	Freesync is uitgeschakeld.
LED LED	Aan	Power-indicator is AAN.
	Uit	Power-indicator is UIT.
OPMERKING Schakel de Power-indicator uit als u last heeft van het licht.		
DDC/CI DDC/CI	Aan	DDC/CI is ingeschakeld.
	Uit	DDC/CI is uitgeschakeld.
USB Standby Modus USB Standby mode	Aan	De USB-hub gaat synchroon met de monitor in de standby modus.
	Uit	De USB-hub blijft geactiveerd als de monitor in de standby modus gaat.

*¹ De beschikbaarheid van elk item hangt af van welk item is geactiveerd. Zie de Functie Correlatie Matrix op pagina 29 voor meer informatie.

*² Alleen beschikbaar voor DisplayPort-ingang.



Display info

Display Information

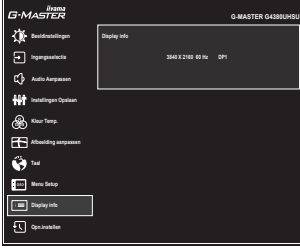

Geeft informatie weer over het huidige invoersignaal van de grafische kaart van de computer.

OPMERKING Zie de handleiding van de grafische kaart voor meer informatie over het veranderen van resolutie en vernieuwingsfrequentie.



Opn. instellen

Reset

Direct

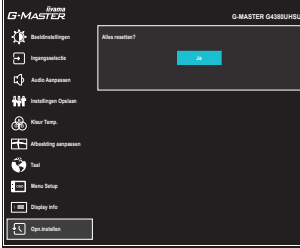

Aanpassingsitem	Optie
Ja Yes	Standaardwaarden worden hersteld.

Direct

U kunt de menu-items overslaan en direct "Opn. instellen" uitvoeren door de volgende knopbewerkingen te gebruiken.

- **Opn. instellen:** Terwijl de monitor is uitgeschakeld, druk tegelijkertijd op de  Knop en de INPUT Knop op de monitor.

● **Vergrendelings modus:**

<OSD>

Als u de monitor inschakelt door de MENU Knop op de monitor ingedrukt te houden terwijl de monitor is uitgeschakeld, worden de OSD-toetsbewerkingen vergrendeld / ontgrendeld.

<Power / OSD>

Als u de MENU Knop op de monitor 10 seconden ingedrukt houdt terwijl het menu niet wordt weergegeven, worden de bewerkingen van de Power / OSD Knoppen vergrendeld / ontgrendeld.

■ Functie Correlatie Matrix

Actief item	Geselecteerd item										Afbeelding aanpassen			Menu Setup			
	Contrast	Helderheid	Over drive	Verh. Contrast	Eco Modus	Blue Light Reducer	Black Tuner	MBR	Gamma	Directe Aansturing	Aanpassen Volledig / Aspect	Aanpassen Video Modus Pixel bij Pixel / 17-34inch	HDR				
Beeldinstellingen	Verh. Contrast	-	✓	/	-	-	✓	-	✓	✓	✓	✓	-	-	-	Free Sync Premium	
	Eco Modus	✓	-	✓	-	-	✓	-	✓	✓	✓	✓	-	-	-	✓	
	Blue Light Reducer	✓	✓	✓	-	-	✓	-	✓	✓	✓	✓	-	-	-	✓	
	MBR	✓	-	-	-	-	-	/	✓	✓	✓	✓	-	-	-	-	
i-Style Color	Standaard / Sport Spel / FPS Spel / Strategisch Spel / Tekst	-	-	-	-	-	-	-	✓	-	✓	✓	✓	-	-	-	-
	Gebruiker-modus 1/2/3	✓	✓	✓	✓	✓	✓	✓	✓	✓	✓	✓	✓	✓	✓	✓	✓
	Aan	✓	✓	✓	✓	✓	✓	✓	✓	✓	✓	✓	✓	✓	✓	✓	✓
Directe Aansturing	Uit	✓	✓	-	✓	✓	✓	✓	✓	✓	✓	✓	✓	✓	✓	✓	-
	Aanpassen Video Modus	✓	✓	✓	✓	✓	✓	✓	✓	✓	✓	✓	✓	✓	✓	✓	✓
Menu Setup	HDR	-	✓	✓	✓	✓	✓	✓	✓	✓	✓	✓	✓	✓	✓	✓	✓
	FreeSync Premium	✓	✓	✓	-	✓	✓	✓	✓	✓	✓	✓	✓	✓	✓	✓	✓

✓ : Beschikbaar

- : Niet beschikbaar

STANDBY FUNCTIE

Dit product beschikt over de standby functie. Indien geactiveerd, vermindert het automatisch onnodige stroomconsumptie van de monitor als de computer niet gebruikt wordt.

De wijze waarop standby van de monitor functioneert wordt hieronder beschreven. De standby functie, waaronder tijdstellingen, wordt ingesteld door het besturingssysteem. Kijk in de handleiding van het besturingssysteem over de instellingen hiervan.

■ Standby modus

Als het videosignaal van de computer zijn uitgeschakeld, schakelt de monitor de Standby modus in waardoor het stroomverbruik wordt beperkt tot 0,5W of minder*. Het scherm springt op zwart, en de power-indicator wordt oranje. Als het toetsenbord of muis worden gebruikt verschijnt het beeld na enkele seconden weer uit de Standby modus.

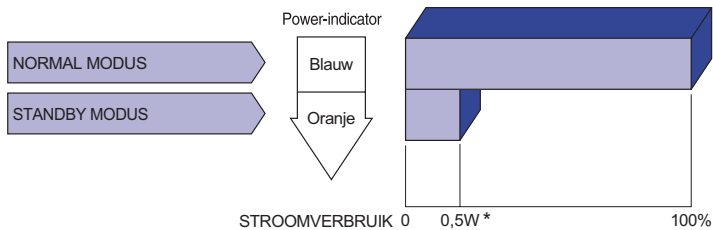

* Wanneer de "USB Standby Modus" van het "Menu Setup" is ingeschakeld.

PROBLEMEN OPLOSSEN

Als de monitor niet juist functioneert, moet u de onderstaande punten in de genoemde volgorde doornemen om te zien of een mogelijke oplossing wordt genoemd.

1. Verricht de afstellingen die staan beschreven in GEBRUIK VAN DE MONITOR, afhankelijk van het probleem dat u ondervindt. Als de monitor geen beeld geeft, zie punt 2.
2. Raadpleeg de volgende overzichten als u geen passend afstellingsonderdeel vindt in GEBRUIK VAN DE MONITOR of als het probleem aanhoudt.
3. Als u een probleem ondervindt dat niet in de overzichten wordt beschreven of als u het probleem niet aan de hand van de overzichten kunt oplossen, moet u de monitor niet langer gebruiken en moet u contact opnemen met uw dealer of met iiyama voor verdere assistentie.

Probleem	Controlepunt
① Geen beeld. (Power-indicator licht niet op.)	<input type="checkbox"/> Is het netsnoer goed aangesloten? <input type="checkbox"/> Staat de Power-schakelaar op ON? <input type="checkbox"/> Staat er spanning op het stopcontact ? Controleer dit met een ander apparaat.
(Power-indicator is blauw.)	<input type="checkbox"/> Als de blanco schermbeveiliging actief is, moet u het toetsenbord of de muis aanraken. <input type="checkbox"/> Verhoog het Contrast en/of de Helderheid. <input type="checkbox"/> Is de computer ingeschakeld? <input type="checkbox"/> Is de signaalkabel goed aangesloten? <input type="checkbox"/> Valt de signaaltiming van de computer binnen de specificatie van de monitor?
(Power-indicator is oranje.)	<input type="checkbox"/> Als de monitor in de standby modus staat, moet u het toetsenbord of de muis aanraken. <input type="checkbox"/> Is de computer ingeschakeld? <input type="checkbox"/> Is de signaalkabel goed aangesloten? <input type="checkbox"/> Valt de signaaltiming van de computer binnen de specificatie van de monitor?
② Het scherm is niet gesynchroniseerd.	<input type="checkbox"/> Is de signaalkabel goed aangesloten? <input type="checkbox"/> Valt de signaaltiming van de computer binnen de specificatie van de monitor?
③ De schermpositie bevindt zich niet in het midden.	<input type="checkbox"/> Valt de signaaltiming van de computer binnen de specificatie van de monitor?
④ Het scherm is te helder of te donker.	<input type="checkbox"/> Valt het video-uitgangsniveau van de computer binnen de specificatie van de monitor?

Probleem

Controlepunt

- ⑤ Het scherm trilt.
- Valt het voltage binnen de specificatie van de monitor?
 - Valt de signaaltiming van de computer binnen de specificatie van de monitor?
- ⑥ Geen geluid.
- De audio-apparatuur (computer enz.) staat AAN.
 - Zet het Volume harder.
 - De Geluid Uit-functie is UIT.
 - Het audio-uitvoerniveau van de audioapparatuur komt overeen met despecificaties van de monitor.
- ⑦ Het geluid staat tehard of te zacht.
- Het audio-uitvoerniveau van de audioapparatuur komt overeen met despecificaties van de monitor.

RECYCLE-INFORMATIE

Voor betere milieubescherming te schikken gelieve uw monitor niet.

Gelieve te bezoeken onze website: <https://iiyama.com> voor monitor recycling.

BIJLAGE

Design en specificaties kunnen vooraf en zonder opgave van reden gewijzigd worden.

SPECIFICATIES : G-MASTER G4380UHSU-B1 A

Afmeting	Categorie	43"
Lcd-scherm	Panel-technologie	VA
	Afmeting	Diagonaal: 42,5" (108cm)
	Pixelafstand	0,245mm H × 0,245mm V
	Helderheid	550cd/m ² (Typisch), 205cd/m ² (Standaard / Energiebesparend)
	Contrastverhouding	4000 : 1 (Typisch), Verhoogde Contrast verrichting voorhanden
	Inkijkhoek	Rechts / links: 89° elk, Omhoog / Omlaag: 89° elk (Typisch)
	MPRT	0,4ms
Aantal kleuren	Ca. 1,07 mld.	
Synchronisatiefrequentie	HDMI: Horizontaal: 30,0-135,0kHz, verticaal: 30-120Hz DisplayPort (FreeSync: Uit): Horizontaal: 30,0-330,0kHz, verticaal: 48-144Hz DisplayPort (FreeSync: Aan): Horizontaal: 30,0-275,0kHz, verticaal: 48-120Hz	
Optimaal resolutie	3840 × 2160, 8,2 MegaPixels	
Max. ondersteunende resolutie	HDMI: 3840 × 2160 60Hz 2560 × 1440 120Hz DisplayPort (FreeSync: Uit): 3840 × 2160 144Hz DisplayPort (FreeSync: Aan): 3840 × 2160 120Hz	
Ingangsaansluiting	HDMI × 2, DisplayPort × 2	
Ingang videosignaal	HDMI, DisplayPort	
USB-versie	USB2,0 (DC5V, 500mA) USB3,2 Gen 1 (5Gbps, DC5V, 900mA / 1,5A)	
Aantal USB-poorten Type connector	1 Upstream: B-serie 4 Downstream: A-serie (USB2,0 × 2, USB3,2 Gen 1 × 2)	
Koptelefoon aansluiting *1	Ø 3,5mm mini jack (Stereo)	
Luidsprekers	7W × 2 (stereo luidsprekers)	
Maximum schermformaat	941,18mm W × 529,42mm H / 37,1" W × 20,8" H	
Stroombron	100-240VAC, 50/60Hz, 1,5A	
Energieverbruik *2	85W (Typisch), 49W (Standaard / Energiebesparend) Standby modus: 0,5W maximum, Uit modus: 0,3W maximum	
Afmetingen *3 Gewicht	977,5 × 621,5 × 251,0mm / 38,5 × 24,5 × 9,9" (B×H×D) 14,9kg / 32,8lbs	
Kantelhoek	Omhoog: 10°, Omlaag: 2°	
Omgevingsvariabelen	Gebruik: Temperatuur	5 tot 35°C / 41 tot 95°F
	Vochtigheidsgraad	10 tot 80% (geen condensatie)
	Opslag: Temperatuur	-20 tot 60°C / -4 tot 140°F
	Vochtigheidsgraad	5 tot 85% (geen condensatie)
Goedkeuringen	CE, UKCA, TÜV-Bauart, EAC, VCCI, PSE	

OPMERKING

*1 De juiste werking van aangesloten externe apparaten, behalve hoofdtelefoons, kan niet worden gegarandeerd.

*2 Wanneer de "USB Standby Modus" van het "Menu Setup" is ingeschakeld.

*3 Uitstekende delen zijn niet inbegrepen.

AFMETINGEN

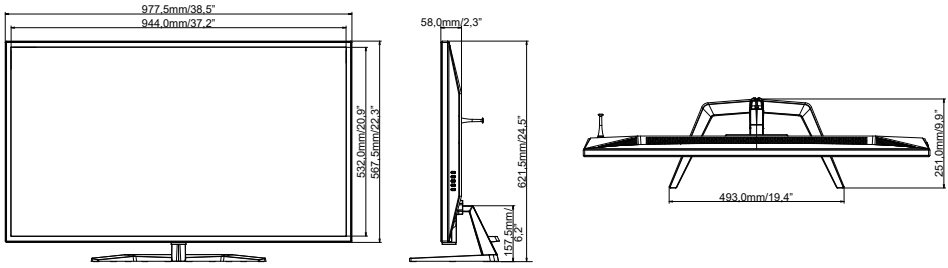

ONDERSTEUNENDE TIMING

NEDERLANDS

Videomodus	Horizontale frequentie	Verticale frequentie	Puntklok
800 × 600	37,879kHz	60,317Hz	40,000MHz
	46,875kHz	75,000Hz	49,500MHz
1024 × 768	48,363kHz	60,004Hz	65,000MHz
	60,023kHz	75,029Hz	78,750MHz
1280 × 1024	63,981kHz	60,020Hz	108,000MHz
	79,976kHz	75,025Hz	135,000MHz
1680 × 1050	65,290kHz	60,000Hz	146,250MHz
1920 × 1080	67,500kHz	60,000Hz	148,500MHz
	137,280kHz	120,000Hz	285,542MHz
2560 × 1440	183,000kHz	120,000Hz	497,760MHz
3840 × 2160	67,500kHz	30,000Hz	297,000MHz
	135,000kHz	60,000Hz	594,000MHz
	179,440kHz	80,000Hz	703,405MHz
	226,500kHz	100,000Hz	887,880MHz
	274,440kHz	120,000Hz	1075,805MHz
	329,330kHz	144,000Hz	1290,966MHz

OPMERKING

- *1 Alleen beschikbaar voor HDMI-ingang.
- *2 Alleen beschikbaar voor DisplayPort-ingang.
- *3 Alleen beschikbaar als de FreeSync-functie is uitgeschakeld.

Console	1080p (1920×1080)	1440p (2560×1440)	2160p (3840×2160)
PS5	60 / 120Hz	–	60Hz
Xbox-serie X/S	60 / 120Hz	120Hz	60Hz