

РУКОВОДСТВО ПОЛЬЗОВАТЕЛЯ

G-MASTER

LCD Monitor

G-MASTER GB2795HSU

Модель: PL2795H

Благодарим вас за выбор ЖК-монитора iiyama.

Советуем перед установкой и включением этого монитора внимательно прочитать это краткое, но обстоятельное руководство. Сохраните это руководство в надежном месте на случай, если в будущем вам понадобится что-либо уточнить.

РУССКИЙ

Аттестованный сетевой кабель должен быть использован вместе с этим монитором. Вы должны поступать совместно всем важным в вашей стране примечания касательно установки и/или требований по оборудованию. Аттестованный сетевой кабель не слабее обычного полихлорвиниловый гибкого шнура в соответствии с IEC 60227 (обозначение H05VV-F 3G 0,75 мм² или H05VVH2-F 3G 0,75 мм²) должен быть использован. Как альтернатива может быть использован гибкий шнур с синтетического каучука согласно IEC 60245 (обозначение H05RR-F 3G 0,75 мм²)

Этот монитор является офисным оборудованием.

Информация импортера: Марвел КТ

107061, Москва, пл. Преображенская, д. 8, этаж 27, пом. LXXXVI

Год производства: См. бое число ("X") серийного номера продукта.

(Серийный номер: xxxxxXxxxxxxxx)

"X" это 0-9. 0-9 означает 2020-2029.

Тип монитора: ЖК-монитор

Модель: PL2795H

Страна изготовления: КИТАЙ

Правила и условия транспортировки:

Транспортировка устройства допускается только в заводской упаковке, любым видом транспорта, без каких-либо ограничений по расстоянию.

Правила и условия реализации: Без ограничений

- Мы оставляем за собой право вносить изменения в технические характеристики без предварительного уведомления.
- Все торговые марки, используемые в руководстве пользователя, являются собственностью их владельцев.

СОДЕРЖАНИЕ

ИНСТРУКЦИИ ПО БЕЗОПАСНОСТИ	1
МЕРЫ ПРЕДОСТОРОЖНОСТИ	1
СПЕЦИАЛЬНЫЕ ПРИМЕЧАНИЯ ДЛЯ ЖК-МОНИТОРОВ	3
ОБСЛУЖИВАНИЕ ПОКУПАТЕЛЯ	3
ОЧИСТКА.....	3
ДО НАЧАЛА РАБОТЫ С МОНИТОРОМ	4
ХАРАКТЕРИСТИКИ	4
ПРИНАДЛЕЖНОСТИ.....	4
ИСПОЛЬЗОВАНИЕ РУКИ ИЛИ ПОДСТАВКИ	5
УСТАНОВКА И СНЯТИЕ ПОДСТАВКИ.....	7
ОРГАНЫ УПРАВЛЕНИЯ И РАЗЪЕМЫ	8
ПОДКЛЮЧЕНИЕ МОНИТОРА.....	9
УСТАНОВКА КОМПЬЮТЕРА.....	10
НАСТРОЙКА УГЛОВ ОБЗОРА И ВЫСОТЫ МОНИТОРА	10
РАБОТА С МОНИТОРОМ.....	11
СОДЕРЖАНИЕ МЕНЮ НАСТРОЕК.....	12
ФУНКЦИЯ ОЖИДАНИЯ.....	24
УСТРАНЕНИЕ НЕИСПРАВНОСТЕЙ.....	25
ИНФОРМАЦИЯ ОБ УТИЛИЗАЦИИ.....	26
ПРИЛОЖЕНИЕ.....	27
СПЕЦИФИКАЦИИ : G-MASTER GB2795HSU-B1.....	27
РАЗМЕРЫ.....	28
ПОДДЕРЖ. РЕЖИМЫ СИНХРОНИЗАЦИИ	29

ИНСТРУКЦИИ ПО БЕЗОПАСНОСТИ

МЕРЫ ПРЕДОСТОРОЖНОСТИ

ВНИМАНИЕ !

ВЫКЛЮЧИТЕ МОНИТОР, ЕСЛИ ЧУВСТВУЕТЕ, ЧТО ОН НЕ В ПОРЯДКЕ

Если вы заметите какие-либо ненормальные явления, например, появление дыма, странные звуки или запахи, немедленно выключите монитор из сети и свяжитесь со своим дилером или сервисным центром iiyama. Дальнейшее использование монитора может быть опасным из-за возможного возгорания или поражения электротоком.

НИКОГДА НЕ СНИМАЙТЕ КОРПУС

Внутри монитора находятся цепи высокого напряжения. Снятие корпуса может привести к возгоранию или поражению электротоком.

НЕ ВСТАВЛЯЙТЕ НИКАКИЕ ПРЕДМЕТЫ В МОНИТОР

Не вставляйте никакие твердые предметы в монитор и не проливайте на него жидкости, например, воду. Если все таки нечто подобное произошло, немедленно выключите монитор из сети и свяжитесь со своим дилером или сервисным центром iiyama. Использование монитора с каким-то предметом внутри может привести к возгоранию, поражению электротоком или повреждению монитора.

УСТАНАВЛИВАЙТЕ МОНИТОР НА РОВНОЙ УСТОЙЧИВОЙ ПОВЕРХНОСТИ

При падении монитор может травмировать вас.

НЕ УСТАНАВЛИВАЙТЕ МОНИТОР ОКОЛО ВОДЫ

Не устанавливайте монитор в местах, где на него может пролиться вода или он может быть обрызган, т.к. это может привести к возгоранию или поражению электротоком.

ПОДКЛЮЧАЙТЕ МОНИТОР ТОЛЬКО К УСТАНОВЛЕННЫМ ИСТОЧНИКАМ ЭНЕРГИИ

Подключайте монитор только к установленным источникам энергии. Использование несоответствующего напряжения может вызвать нарушение нормальной работы и привести к возгоранию или поражению электротоком.

ЗАЩИТА КАБЕЛЕЙ

Не натягивайте и не изгибайте сетевой Кабель питания и сигнальный кабель. Не ставьте монитор или какой-нибудь другой тяжелый предмет на кабели. При повреждении кабели могут вызвать возгорание или поражение электротоком.

НЕБЛАГОПРИЯТНЫЕ ПОГОДНЫЕ УСЛОВИЯ

Рекомендуется не эксплуатировать монитор во время сильной грозы, поскольку продолжительные перерывы в энергоснабжении могут вызвать нарушение нормальной работы. Не рекомендуется дотрагиваться до кабельной вилки в таких условиях, т.к. это может привести к поражению электротоком.

ПРЕДУПРЕЖДЕНИЕ

МЕСТО УСТАНОВКИ

Не устанавливайте монитор в местах, где возможны внезапные скачки температуры, во влажных, запыленных, прокуренных помещениях, т.к. это может привести к возгоранию, поражению электротоком или повреждению монитора. Следует также избегать воздействия прямых солнечных лучей.

НЕ УСТАНАВЛИВАЙТЕ МОНИТОР В ОПАСНЫХ МЕСТАХ

При несоответствующем местоположении монитор может упасть и причинить травму. Не следует также ставить на монитор тяжелые предметы; все кабели должны быть проложены так, чтобы дети не могли потянуть за них и причинить себе травму.

ОБЕСПЕЧЬТЕ ХОРОШУЮ ВЕНТИЛЯЦИЮ

Вентиляционные отверстия защищают монитор от перегрева. Закрытие отверстий может вызвать возгорание. Для обеспечения циркуляции воздуха установите монитор на расстоянии как минимум 10 см (или 4 дюймов) от стен. При снятии наклонного крепления вентиляционные отверстия на задней стороне монитора могут быть заблокированы. Это может привести к перегреву монитора, возгоранию или повреждению. Удостоверьтесь в достаточной вентиляции при снятии подставки. Эксплуатация монитора на боку, задней стороне, вверх основанием, на ковре или мягком материале может привести к его повреждению.

ОТКЛЮЧАЙТЕ КАБЕЛИ, КОГДА ВЫ ПЕРЕМЕЩАЕТЕ МОНИТОР

Когда вы перемещаете монитор, выключите сетевой выключатель, выньте вилку из сетевой розетки и отключите сигнальные кабели. Если вы не отключите их, это может привести к возгоранию или поражению электротоком. Рекомендуется перемещать монитор вдвоем.

ОТКЛЮЧАЙТЕ МОНИТОР ОТ СЕТИ

Если монитор не используется в течение длительного времени, рекомендуется отключать его от сетевой розетки во избежание возможных неприятностей.

ПРИ ОТКЛЮЧЕНИИ ДЕРЖИТЕ ЗА ВИЛКУ

При отключении сетевого Кабеля или сигнального кабеля тяните за вилку или разъем. Никогда не тяните за кабель, это может привести к возгоранию или поражению электротоком.

НЕ ТРОГАЙТЕ РАЗЪЕМ МОКРЫМИ РУКАМИ

Включение или отключение вилки (разъема) мокрыми руками может привести к поражению электротоком.

ЕСЛИ ВЫ УСТАНАВЛИВАЕТЕ МОНИТОР НА КОМПЬЮТЕР

Убедитесь, что компьютер достаточно прочен, чтобы удерживать вес монитора, в противном случае, вы можете повредить компьютер.

ОСТОРОЖНО! НЕ ПРИЩЕМИТЕ РУКУ ИЛИ ПАЛЕЦ

- При изменении угла или высоты наклона монитора не оставляйте отпечатков пальцев на ЖК-экране.
- Повреждение рук или пальцев может возникнуть если достаточное внимание не было уделено при установке высоты монитора. (Только для моделей с регулировкой высоты.)

ЗАМЕЧАНИЕ КАСАТЕЛЬНО ИСПОЛЬЗОВАНИЯ 24/7

Этот продукт не предназначен для использования в режиме 24/7 при любых условиях.

ПРИМЕЧАНИЯ ДЛЯ ИСПОЛЬЗОВАНИЯ С НАСТОЛЬНЫМ

Этот продукт предназначен для использования с настольным, а не для использования в цифровых вывесках (электронных вывесках), таких как установка на потолке или на стене.

ПРОЧИЕ РЕКОМЕНДАЦИИ

ЭРГОНОМИЧЕСКИЕ

Для избежания усталости глаз, не работайте на мониторе с очень ярким фоном или в темной комнате. При работе с монитором в течение длительного времени рекомендуется делать десятиминутные перерывы после каждого часа работы. Для оптимально комфортных визуальных условий монитор должен находиться ниже уровня глаз и на расстоянии 40–60 см (16–24") от глаз.

СПЕЦИАЛЬНЫЕ ПРИМЕЧАНИЯ ДЛЯ ЖК-МОНИТОРОВ

Описанные ниже явления обычны для ЖК-мониторов и не говорят о какой-либо неисправности.

ПРИМЕЧАНИЕ

- Когда вы впервые включаете ЖК-монитор, то, в зависимости от типа компьютера, картинка может не уместиться в области отображения дисплея. В подобном случае придется подстроить расположение картинки, переместив ее в соответствующее положение.
- В зависимости от используемого вами шаблона рабочего стола, вы можете заметить на экране неоднородности яркости.
- Из-за физической природы фоновой подсветки, при первоначальном использовании экран может мерцать выключите питание и затем включите его снова – мерцание должно исчезнуть.

ОБСЛУЖИВАНИЕ ПОКУПАТЕЛЯ

ПРИМЕЧАНИЕ

- Если вы должны вернуть монитор для обслуживания, а оригинальная упаковка выброшена, просьба связаться с вашим дилером или сервисным центром iiyama для получения совета или замены упаковки.

ОЧИСТКА

ВНИМАНИЕ

- Если при очистке внутрь монитора попал какой-либо предмет или жидкость, например вода, немедленно отключите сетевой Кабель и свяжитесь с вашим дилером или сервисным центром iiyama.

ПРЕДУПРЕЖДЕНИЕ

- В целях безопасности выключите монитор и выньте сетевой Кабель из розетки перед очисткой монитора.

ПРИМЕЧАНИЕ

- Чтобы не повредить ЖК-панель, не царапайте и не протирайте экран твердым предметом.
- Никогда не применяйте ни один из нижеуказанных сильных растворителей. Они могут повредить корпус и ЖК-экран.
Разбавитель Бензин Распылительные средства
Кислотные или щелочные растворители Абразивные средства Воск
- Продолжительный контакт корпуса с любым изделием из резины или пластмассы может вызвать повреждения окраски корпуса.

КОРПУС

Пятна могут удаляться тканью, слегка смоченной мягким моющим средством. Затем корпус протирается мягкой сухой тканью.

ЖК-экран

Рекомендуется периодическая чистка мягкой сухой тканью. Не следует использовать бумажные салфетки и т.п., так как они могут повредить экран.

ДО НАЧАЛА РАБОТЫ С МОНИТОРОМ

ХАРАКТЕРИСТИКИ

- ◆ Поддерживает разрешение 1920 × 1080 :
- ◆ Высокая контрастность 4000:1 (типичная), Расширенный Контраст (Adv. Contrast), Высокая яркость 300 кд/м² (типичная)
- ◆ Время отклика движущегося изображения 0,2 мс
- ◆ Поддержка FreeSync™ Premium
- ◆ Без мерцания
- ◆ Цифровое сглаживание шрифтов
- ◆ Стереодинамики 2 × 2 Вт
- ◆ Функция ожидания
- ◆ Совместимость с крепежным стандартом VESA (100мм×100мм)
- ◆ Отверстие для установки замка безопасности

ПРИНАДЛЕЖНОСТИ

Комплект поставки должен содержать следующие принадлежности. Убедитесь в их наличии. Если какая-либо из принадлежностей отсутствует или повреждена, обратитесь к дилеру или в региональное отделение iiyama.

- | | | |
|-------------------|------------------------------|-----------------------|
| ■ Кабель питания* | ■ Кабель HDMI | ■ Кабель DisplayPort |
| ■ Кабель USB | ■ Стойка-основание с винтом | ■ Шея стойки |
| ■ Отвертка | ■ Инструкция по безопасности | ■ Краткое руководство |

ПРЕДУПРЕЖДЕНИЕ

* В случае возникновения проблем или повреждения из-за использования шнура питания, поставленного не компанией iiyama, все гарантии аннулируются. Необходимо использовать кабель питания, соответствующий H05VVF, 3G, 0,75 мм².

ИСПОЛЬЗОВАНИЕ РУКИ ИЛИ ПОДСТАВКИ

ПРЕДУПРЕЖДЕНИЕ

- Этот продукт предназначен для использования с настольным, а не для использования в цифровых вывесках (электронных вывесках), таких как установка на потолке или на стене.
- Перед установкой убедитесь, что кронштейн дисплея или настольная подставка под кронштейн достаточно прочны, чтобы выдержать необходимый вес дисплея и крепления.
- Диапазон регулировки угла наклона панели : до 23° назад и 5° вперед
- Этот продукт нельзя использовать, если экран монитора обращен вниз/вверх.

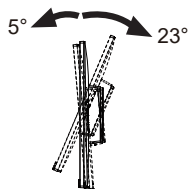

[ПОДСТАВКУ ДЛЯ ДИСПЛЕЯ ИЛИ НАСТОЛЬНУЮ ПОДСТАВКУ]

ПРЕДУПРЕЖДЕНИЕ

- При использовании с подставкой для дисплея или настольной подставкой, учитывая толщину монтажной площадки, затяните винты М4 (4 шт.), длина «L» которой составляет 7 мм, чтобы закрепить монитор. Использование винта длиннее может привести к электрошоку или повреждению монитора вследствие столкновения винта с электрическими компонентами внутри корпуса монитора.

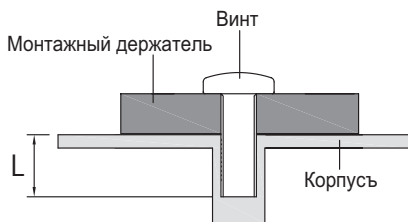

[ОРИЕНТАЦИЯ ЭКРАНА]

Монитор предназначен для использования как в пейзажном, так и в портретном режиме. Видеокарта для портретного дисплея нужна для вращения картинки на дисплее.

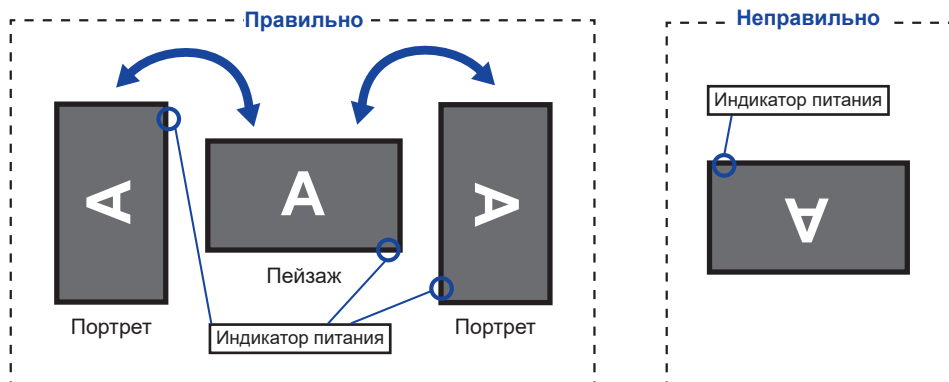

С Подставкой:

ПРИМЕЧАНИЕ

- Установите высоту монитора перед вращением панели.
- Попытка принудительного поворота панели без регулировки высоты подставки может привести к повреждению панели или подставки.

УСТАНОВКА И СНЯТИЕ ПОДСТАВКИ

ПРЕДУПРЕЖДЕНИЕ

- Разместите монитор на ровной поверхности. Падение монитора может привести к его повреждению или травме.
- Не применяйте грубую силу. Это может привести к повреждению монитора.
- Перед снятием или установкой подставки отключите монитор во избежание поражения электротоком и повреждения монитора.

<Установка>

- ① Постелите на стол мягкую ткань, чтобы не поцарапать монитор. Положите монитор на стол лицевой стороной вниз.
- ② Установите Шею стойки на монитор, а затем затяните «пальцевой винт» с прилагаемой отверткой чтобы закрепить их.



- ③ Установите Стойка-основание на Шею стойки, а затем затяните «пальцевой винт» с прилагаемой отверткой чтобы закрепить их.

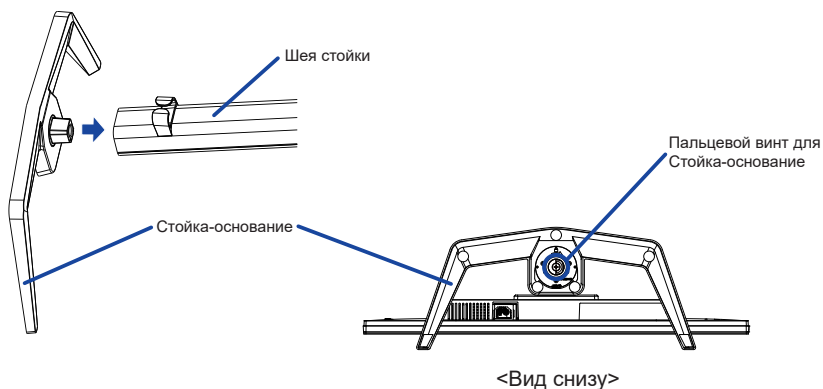

<Снятие>

- ① Постелите на стол мягкую ткань, чтобы не поцарапать монитор. Положите монитор на стол лицевой стороной вниз.
- ② Ослабьте «пальцевой винт» с прилагаемой отверткой чтобы снять Стойка-основание с Шея стойки.
- ③ Ослабьте «пальцевой винт» с прилагаемой отверткой чтобы снять Шею стойки с монитора.

ОРГАНЫ УПРАВЛЕНИЯ И РАЗЪЕМЫ

<Вид спереди>

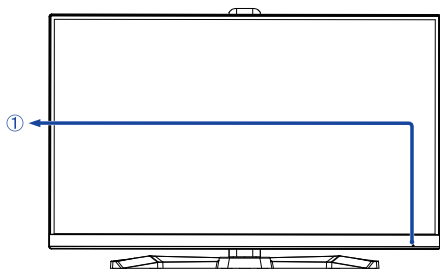

<Вид сзади>

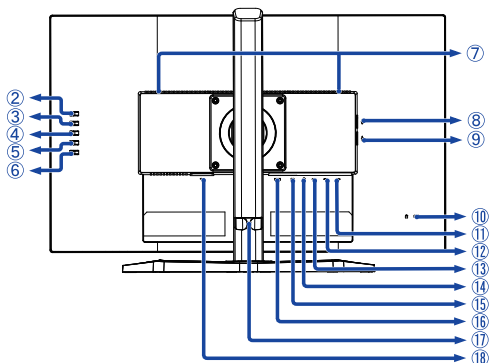

① Индикатор питания

ПРИМЕЧАНИЕ Голубой: Нормальный режим работы
Оранжевый: Режим ожидания

② Джойстик

- Меню [Center]
- Вверх [↑]
- Вниз [↓]
- Левая [←] *
- Правая [→] *

③ Кнопка Вход сигнала (INPUT)

④ Кнопка Громкость + (VOL +)

⑤ Кнопка Громкость – (VOL –)

⑥ Выключатель питания (⏻)

⑦ Динамики

⑧ Разъем USB-DOWN (USB3.2 Gen 1: 5Gbps, 5V, 900mA)

⑨ Разъем USB-DOWN (USB3.2 Gen 1: 5Gbps, 5V, 900mA)

⑩ Гнездо замка безопасности

ПРИМЕЧАНИЕ В гнездо замка безопасности можно вставить защитный тросик, чтобы никто не мог унести монитор без вашего разрешения.

⑪ Разъем USB-DOWN (USB3.2 Gen 1: 5Gbps, 5V, 900mA)

⑫ Разъем USB-DOWN (USB3.2 Gen 1: 5Gbps, 5V, 900mA)

⑬ Разъем USB-UP (USB)

⑭ Разъем для наушников (Ⓜ)

ПРИМЕЧАНИЕ Правильная работа подключенных внешних устройств, кроме наушников, не гарантируется.

⑮ Разъем DisplayPort, DisplayPort (DP)

⑯ Разъем HDMI (HDMI)

⑰ Держатель кабелей

⑱ Разъем источника питания пер. тока (~ : Переменный ток)

* Направление при взгляде на экран спереди

8 ДО НАЧАЛА РАБОТЫ С МОНИТОРОМ

ПОДКЛЮЧЕНИЕ МОНИТОРА

- 1 Убедитесь в том, что выключены и компьютер, и монитор.
- 2 Подключите компьютер к монитору с помощью сигнального кабеля.
- 3 Соедините монитор с компьютером при помощи кабеля USB.
- 4 Подключите шнур питания сначала к монитору, а затем к источнику питания.
- 5 Включите монитор и компьютер.

ПРИМЕЧАНИЕ

- Пожалуйста, подтвердите, что распределительная система в здании будет обеспечивать наличие автоматического выключателя на 120/240 В, 20 А (максимум).
- Типы сигнальных кабелей, используемых для подключения компьютера к монитору, могут быть разными в зависимости от компьютера. Неправильное подключение может вызвать серьезное повреждение как монитора, так и компьютера. Прилагаемый к монитору кабель имеет стандартный разъем. Если потребуется кабель особого типа, то обратитесь к продавцу или в региональное представительство iiyama.
- Подключаемое оборудование класса I Тип А должно быть подключено к защитному заземлению.
- Розетка должна быть установлена рядом с оборудованием и быть легкодоступной.
- Чрезмерное звуковое давление от наушников может привести к повреждению или потере слуха.

[Пример подключения]

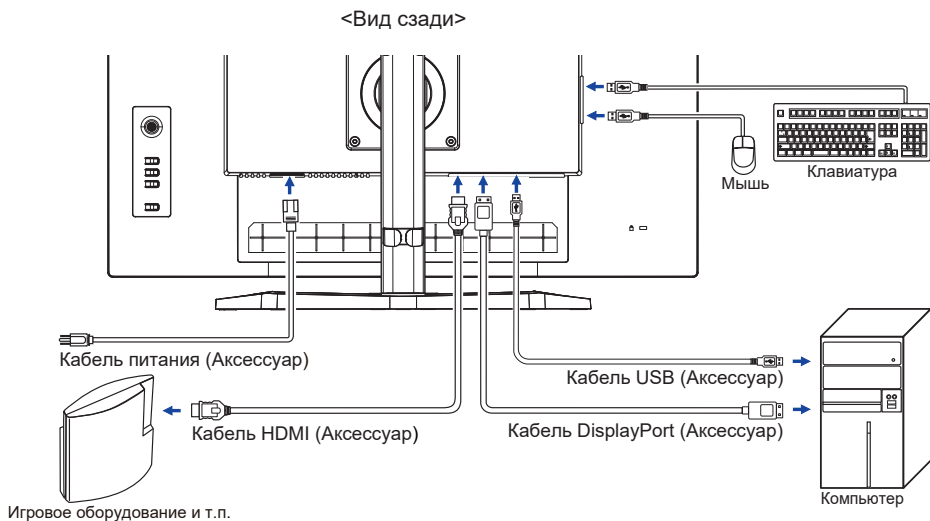

[Держатель кабелей]

Поместите кабели через Держатель кабеля чтобы распределить их.

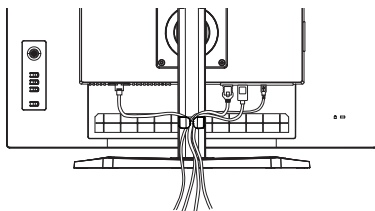

УСТАНОВКА КОМПЬЮТЕРА

■ Синхронизация сигнала

На стр. 29 раздела ПОДДЕРЖИВАЕМЫЕ РЕЖИМЫ СИНХРОНИЗАЦИИ вы найдете список значений синхронизации сигнала.

НАСТРОЙКА УГЛОВ ОБЗОРА И ВЫСОТЫ МОНИТОРА

- Для оптимального восприятия изображения рекомендуется смотреть на весь экран монитора.
- Придерживайте стойку таким образом, чтобы монитор не упал при изменении высоты и угла наклона.
- У вас есть возможность регулировать высоту монитора до 150 мм, угол наклонения до 45° по горизонтали и до 23° назад и 5° вперед.

ПРИМЕЧАНИЕ

- Не прикасайтесь к ЖК-экрану при изменении угла или высоты наклона монитора. Это может вызвать его повреждение.
- При изменении угла или высоты наклона монитора не оставляйте отпечатков пальцев на ЖК-экране.
- Повреждение рук или пальцев может возникнуть если достаточно внимание не было уделено при установке высоты монитора.

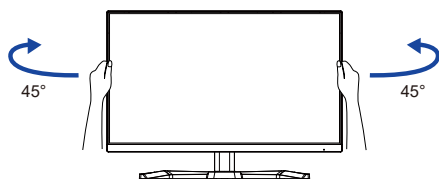
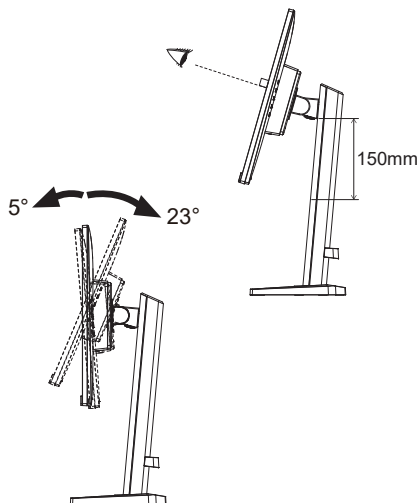

РАБОТА С МОНИТОРОМ

Значения параметров для получения наилучшего изображения ЖК-монитора компании iiyama были установлены на заводе; они указаны на стр. 29 в разделе ПОДДЕРЖИВАЕМЫЕ РЕЖИМЫ СИНХРОНИЗАЦИИ. Вы также можете откорректировать изображение, следуя указанным ниже процедурам.

- 1 Нажмите джойстик, чтобы на дисплее появилось Экранное меню (OSD).



- 2 Наклоняя джойстик \leftarrow / \rightarrow для выбора меню, которое содержит элемент, который вы хотите настроить или установить, а затем нажмите джойстик.
- 3 Наклоняя джойстик \uparrow / \downarrow , чтобы выделить значок нужной регулировки / настройки, а затем нажмите джойстик.
- 4 Снова наклоняя джойстик \leftarrow / \rightarrow , чтобы выполнить соответствующую настройку или настройку, а затем нажмите джойстик.
- 5 Нажмите кнопку INPUT, чтобы выйти из меню, и сделанные вами настройки или настройки будут автоматически сохранены.

Например, для подстройки вертикального положения OSD экрана выберите в Установочное меню и нажмите джойстик. Затем выберите Верт. Позиция меню с помощью наклоняя джойстик \uparrow / \downarrow . Шкала регулировки становится активной после нажатия джойстик.

Для изменения установок вертикального положения OSD используйте наклоняя джойстик \leftarrow / \rightarrow . При настройке должно изменяться вертикальное положение OSD всего экрана.

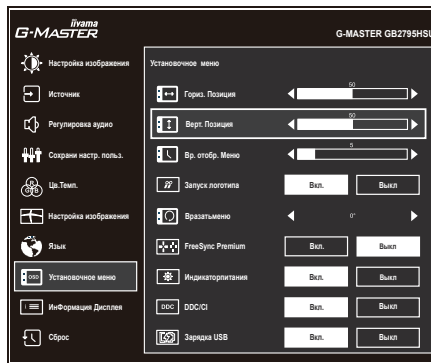

Нажмите джойстик и, наконец, кнопку INPUT, чтобы закрыть функцию экранного меню. Все изменения сохраняются в памяти.

ПРИМЕЧАНИЕ

- После окончания работы с настройками Экранного меню оно само закроется через некоторое время (длительность определяется функцией Вр. отобр. Меню). Для немедленного выхода из Экранного меню используйте кнопку INPUT.
- При исчезновении Экранного меню любые изменения автоматически сохраняются в памяти. Во время работы с меню следует избегать отключения питания.
- Все настройки имеют только одно значение, которое относится ко всем частотам синхронизации.

СОДЕРЖАНИЕ МЕНЮ НАСТРОЕК



Настройка изображения *1 Picture Adjust



Пункт настройки	Проблема / Опция	Используемые кнопки
Контрастность Contrast	Слишком темное Слишком яркое	
Яркость *2 Brightness	Слишком бледное Слишком интенсивное	
Over Drive Overdrive	Выкл / 1 / 2 / 3 / 4 / 5 Это повысит уровень градации серого ЖК-панели. Высший уровень приведет к включению быстреего времени отклика.	
Adv. Contrast Adv. Contrast	Вкл.	Увеличенная контрастность
	Выкл	Обычная контрастность
Эконом Eco	Выкл	Обычно
	Mode 1	Фон или подсветка минимализован.
	Mode 2	Фон или подсветка на уровне ниже Mode 1.
	Mode 3	Фон или подсветка на уровне ниже Mode 2.
Ред. Синего Света Blue Light Reducer Direct	Выкл	Обычно
	Mode 1	Синий свет уменьшается.
	Mode 2	Синий свет слабее чем в Mode 1.
	Mode 3	Синий свет слабее чем в Mode 2.
Черный тюнер Black Tuner	Регулируется в пределах от -5 до +5 Возможность настройки оттенков черного цвета	
Уменьш. размыт. движ. *3 Motion Blur red	Выкл / 1 / 2 / 3 / 4 / 5 / 6 / 7 Это улучшит время отклика для движущегося изображения на ЖК-панели.	
Gamma Gamma	Gamma1	
	Gamma2	
	Gamma3	

Direct

Вы можете пропустить страницы Меню и сразу отобразить экран настроек параметров, используя следующие операции с кнопками.

- Ред. Синего Света : Наклоняя джойстик ⇄ когда меню не отображается на экране.

- *¹ Доступность каждого предмета зависит от того, какой предмет активирован. См. Более подробную информацию в Матрица корреляции функций ниже.
- *² Регулировка яркости при работе монитора в темной комнате, если экран кажется слишком ярким.
- *³ Уменьш. размыт. движ. доступен только при частоте обновления 75Гц или более.

■ Матрица корреляции функций

Активный элемент Выбранный элемент	Настройка изображения			Настройка изображения	Установочное меню
	Adv.Contrast	Эконом	Уменьш. размыт. движ.	i-Style (Стандарт Спортивные игры FPS игры Стратегические игры Текст)	FreeSync Premium
Контрастность	–	✓	✓	–	✓
Яркость	–	–	–	–	✓
Over Drive	✓	✓	–	–	✓
Adv.Contrast	–	–	–	–	–
Эконом	–	–	–	–	✓
Черный тюнер	✓	✓	–	–	✓
Уменьш. размыт. движ.	–	–	–	–	–
Gamma	✓	✓	✓	✓	✓
Ред. Синего Света	–	–	✓	✓	✓

- ✓ : Доступный
– : Недоступный

**Источник
Input Select**
Direct

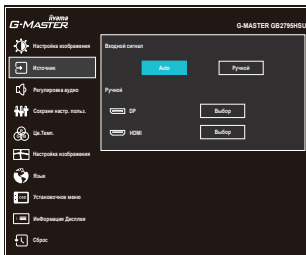

Пункт настройки	Опция		
Входной сигнал Input Source	Auto	Автоматический поиск и выбор источника сигнала.	
	Ручной	DP	Выбор входа Цифровой (DisplayPort)
		HDMI	Выбор входа Цифровой (HDMI)

ПРИМЕЧАНИЕ Вход сигнала зафиксирован, не выбирается автоматически если DisplayPort или HDMI были выбраны.

Direct

Вы можете пропустить страницы Меню и сразу отобразить экран настроек параметров, используя следующие операции с кнопками.

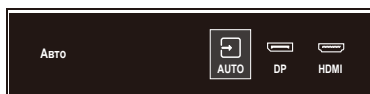

- Источник : Нажмите кнопку INPUT когда меню не отображается на экране.



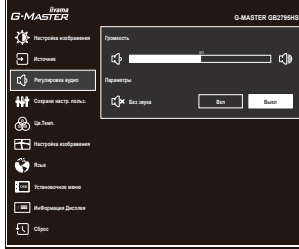

Регулировка аудио Audio Adjust



Пункт настройки		Проблема/Опция	Используемые кнопки
Громкость Volume	Direct	Слишком тихо Слишком громко	 
Без звука Mute	Direct	Вкл.	Временное отключение звука.
		Выкл	Восстановление звука с прежним уровнем громкости.

Direct

Вы можете пропустить страницы Меню и сразу отобразить шкалу настройки, используя следующие операции с кнопками.

- Громкость : Нажимайте кнопку Volume +/- когда меню не отображается.
- Без звука : Нажимайте кнопку Volume +/- в течение 3 секунд, когда меню не отображается.



Сохрани настр. польз. Store User Setting

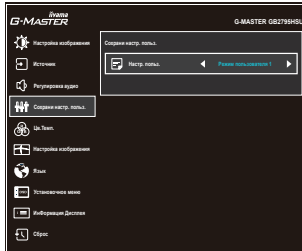

Пункт настройки	Опция	
Настр. польз. User Modes	Режим пользователя 1	Сохранить настройки изображения.
	Режим пользователя 2	Сохранить настройки изображения.
	Режим пользователя 3	Сохранить настройки изображения.

ПРИМЕЧАНИЕ

Монитор позволяет сохранять пользовательские настройки.

Среди настроек, которые могут быть сохранены:

Контрастность, Яркость, Over Drive, Adv.Contrast, Зконом, Черный тюнер, Уменьш. размыт. движ. , Gamma, Громкость, Без звука, Цв. Темп., 6-Осевое, X-Res, Настройки пользователя, X-Res, Резкость, Диапазон HDMI, Режим direct drive, Настройки режима видео, FreeSync Premium



Цв.Темп. Color Settings



Пункт настройки	Проблема / Опция		Используемые кнопки
Color temperature Color Temperature	Холодная	Классный цвет	
	Обычный	Нормальный цвет	
	Теплая	Теплый цвет	
6-Осевое 6-Axis	Оттенок	Красный	Слишком слабый Слишком сильный
		Желтый	
		Зеленый	
		Голубой	
		Синий	
		Пурпурный	
	Насыщенность	Красный	Слишком слабый Слишком сильный
		Желтый	
		Зеленый	
		Голубой	
Синий			
Настройки пользователя User Preset	Пользоват. R	Слишком слабый	
	Пользоват. G	Слишком сильный	
	Пользоват. B	Слишком сильный	



Настройка изображения Image Adjust

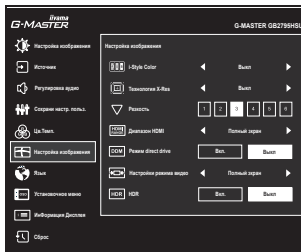

Пункт настройки	Опция	Используемые кнопки
i-Style Color i-Style Color Direct	Выкл	Вернуться к состоянию цветов которое было настроено раньше.
	Стандарт	Для обычного окружения windows или настроек по умолчанию
	Спортивные игры	Для спортивных игры окружения
	FPS игры	Для FPS игры окружения
	Стратегические игры	Для стратегические игры окружения
	Текст	Для редактирования и чтения текста в условиях обработки текста
	Режим пользователя 1	Применить пользовательские настройки.
	Режим пользователя 2	Применить пользовательские настройки.
	Режим пользователя 3	Применить пользовательские настройки.
Технология X-Res X-Res Technology	Выкл	Обычно
	Легко	Улучшить качество краев изображения.
	Средне	Качество краев изображения лучше чем Легко.
	Сильно	Качество краев изображения лучше чем Средне.
Резкость Sharpness	1 2 3 4 5 6	Качество изображения можно изменять в интервале от 1 до 6 (от резкого до размытого). Наклоняя джойстик ⇨, чтобы изменить резкость изображения в порядке возрастания номерв. Наклоняя джойстик ⇦, чтобы изменить резкость изображения в порядке уменьшения номеров.
Диапазон HDMI *1 HDMI Range	Полный экран	Полный цветовой охват видеосигнала
	Limited	Ограниченный цветовой охват видеосигнала
Режим direct drive *2 Direct Drive Mode	Вкл.	Уменьшает задержки при отображении видеосигнала.
	Выкл	Типовое
ПРИМЕЧАНИЕ Изменение разрешения, частоты обновления или изменения выключение/включение могут отключить функцию Режим direct drive.		

*1 Доступно только для входа HDMI.

*2 Отключено, когда активен Adv.Contrast или Уменьш. размыт. движ..

Direct

Вы можете пропустить страницы Меню и сразу отобразить экран настроек параметров, используя следующие операции с кнопками.

- i-Style Color : Наклоняя джойстик ⇨ когда меню не отображается на экране.



Настройка изображения Image Adjust



Пункт настройки	Опция	
Настройки режима видео Video Mode Adjust	Полный экран	Расширение образа
	Соотн. Сторон *3	Расширение формата образа
HDR *4 HDR	Вкл.	Для сигнала HDR (большой динамический диапазон)
	Выкл	Для нормального сигнала

*3 Доступно только с разрешением 16:10, 5: 4 и 4: 3.

*4 Отключено, когда активен Adv. Contrast.





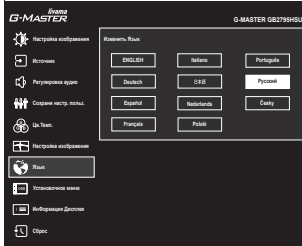



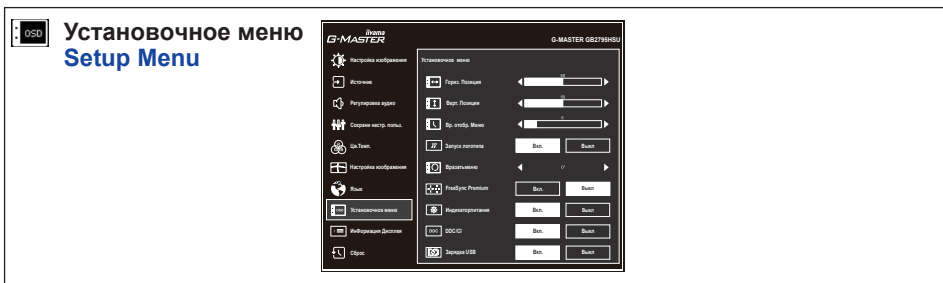









Язык
Language



Пункт настройки	Опция			
Язык Language	English	Английский	Nederlands	Голландский
	Deutsch	Немецкий	Polski	Заполированность
	Español	Испанский	Português	Португальский
	Français	Французский	Русский	Русский
	Italiano	Итальянский	Česky	Чешский
	日本語	Японский		



Пункт настройки	Проблема / Опция	Используемые кнопки
Гориз. Позиция OSD Horizontal Position	ЭМ сильно налево ЭМ сильно направо	   
Верт. Позиция OSD Vertical Position	ЭМ слишком высоко ЭМ слишком низко	   
Вр. отобр. Меню OSD Time	Можно установить время отображения ЭМ от 5 до 30 сек.	   
Запуск логотипа Opening Logo	Вкл. Логотип G-MASTER отображается когда монитор включен.	
	Выкл. Логотип G-MASTER не отображается когда монитор включен.	
Вразъятьмену *1 OSD Rotate	Поверните экранное меню. 0° / -90° / +90°	   
FreeSync Premium *2 FreeSync Premium	Вкл. Включить FreeSync Premium.	
	Выкл. Простр. FreeSync Premium выключен.	
Индикаторпитания Power LED	Вкл. Индикатор питания включен.	
	Выкл. Индикатор питания выключен.	
ПРИМЕЧАНИЕ Если Вас раздражает свечение индикатора питания, Вы можете его выключить.		
DDC/CI DDC/CI	Вкл. Вкл. функцию DDC/CI.	
	Выкл. Выкл функцию DDC/CI.	
Зарядка USB USB Charge	Вкл. USB-устройства можно заряжать, даже если монитор не подключен к работающему компьютеру с помощью прилагаемого USB-кабеля.	
	Выкл. USB-устройства нельзя заряжать, если монитор не подключен к работающему компьютеру с помощью прилагаемого USB-кабеля.	
ПРИМЕЧАНИЕ Когда монитор выключен, периферийные устройства USB не могут заряжаться, даже если функция Зарядка USB включена.		

*1 +90°: Подходит для портретного режима с поворотом монитора вправо.

-90°: Подходит для портретного режима с поворотом монитора влево.

*2 Доступность зависит от того, какой предмет активирован. См. Более подробную информацию в Матрица корреляции функций ниже.

■ Матрица корреляции функций

Активный элемент	Настройка изображения			Настройка изображения	
	Adv. Contrast	Зконом	Уменьш. размыт. движ.	i-Style Color	Режим direct drive
				Стандарт Спортивные игры FPS игры Стратегические игры Текст	
Выбранный элемент					
FreeSync Premium	—	✓	—	—	✓

✓ : Доступный

— : Недоступный

Информация Дисплея Display Information

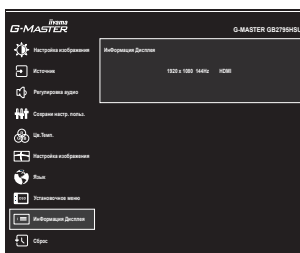

Информацию о актуально выбранном входе найдете в информации о графическом адаптере вашего компьютера.

ПРИМЕЧАНИЕ Прочитайте в руководстве графического адаптера об изменении разрешения и обновления.

РУССКИЙ

Сброс Reset

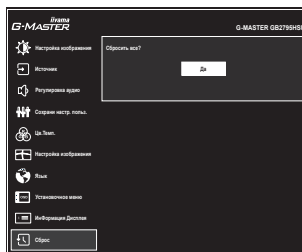

Пункт настройки

Опция

Да
Yes

Восстановление заводских настроек.

• Блокировка

<Экранное меню (OSD)>

Придержите кнопку MENU и кнопку, которая включает монитор когда монитор выключен – на мониторе включится/выключится блокировку OSD.

<Выключатель питания / Экранное меню (OSD)>

Нажатие и прижатие кнопки MENU в течении 5 секунд когда Меню не отображается на экране включит/выключит блокировку POWER/OSD.

ФУНКЦИЯ ОЖИДАНИЯ

Этот продукт имеет функцию ожидания. Когда ваш компьютер не используется, монитор автоматически снижает расход энергии, необходимой для его функционирования.

Режим Функция ожидания описан ниже. Необходимые настройки, включая установки таймера, должны производиться на компьютере. Информацию по конфигурированию этих настроек можно почерпнуть из руководства к вашей операционной системе.

■ Режим ожидания

При исчезновении поступающих от компьютера видеосигнал разверток, монитор входит в режим ожидания, при котором потребление электроэнергии уменьшается до уровня менее 0,5Вт*. Экран темнеет, индикатор подачи питания начинает светиться оранжевым цветом. Возврат из режима ожидания происходит через несколько секунд после нажатия любой клавиши на клавиатуре или движения мышью.

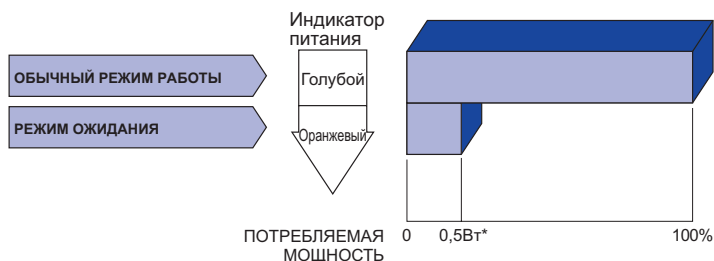

* Когда устройства USB не подключены.

УСТРАНЕНИЕ НЕИСПРАВНОСТЕЙ

Если монитор не работает надлежащим образом, возможно, проблему удастся решить, выполнив описанные ниже действия.

Выполните настройки, описанные в разделе РАБОТА С МОНИТОРОМ, в зависимости от возникшей проблемы. Если монитор не показывает изображение, перейдите к этапу 2.

Проверьте следующие пункты, если не удалось найти подходящую настройку в разделе РАБОТА С МОНИТОРОМ или если проблема не устранена.

Если у вас возникла проблема, которая не описана ниже, либо вы не можете устранить проблему, прекратите использование монитора и обратитесь за дальнейшей помощью к местному дилеру или в сервисный центр iiyama.

Проблема

Необходимо проверить

- | | |
|---|--|
| <p>① Отсутствует изображение.
(Индикатор питания не загорелся.)</p> <p>(Индикатор питания голубой.)</p> <p>(Индикатор питания оранжевый.)</p> | <ul style="list-style-type: none"><input type="checkbox"/> Питающий кабель плотно вставлен в гнездо.<input type="checkbox"/> Выключатель включен (ON).<input type="checkbox"/> Напряжение доходит до гнезда переменного тока. Проверьте на другом оборудовании.<input type="checkbox"/> Если активна программа хранитель экрана, нажмите на любую клавишу или подвигайте мышью.<input type="checkbox"/> Увеличьте значения параметра Contrast (Контраст) и/или Brightness (Яркость).<input type="checkbox"/> Компьютер включен.<input type="checkbox"/> Сигнальный кабель подсоединен надлежащим образом.<input type="checkbox"/> Синхронизация сигналов компьютера соответствует техническим характеристикам монитора.<input type="checkbox"/> Если монитор находится в режиме ожидания, коснитесь клавиатуры или мыши.<input type="checkbox"/> Компьютер включен.<input type="checkbox"/> Сигнальный кабель подсоединен надлежащим образом.<input type="checkbox"/> Синхронизация сигналов компьютера соответствует техническим характеристикам монитора. |
| <p>② Экран не синхронизирован.</p> | <ul style="list-style-type: none"><input type="checkbox"/> Сигнальный кабель подсоединен надлежащим образом.<input type="checkbox"/> Синхронизация сигналов компьютера соответствует техническим характеристикам монитора. |
| <p>③ Экран расположен не в центре.</p> | <ul style="list-style-type: none"><input type="checkbox"/> Синхронизация сигналов компьютера соответствует техническим характеристикам монитора. |
| <p>④ Экран слишком яркий или слишком темный.</p> | <ul style="list-style-type: none"><input type="checkbox"/> Уровень выходного видеосигнала компьютера соответствует техническим характеристикам монитора. |
| <p>⑤ Экран дрожит.</p> | <ul style="list-style-type: none"><input type="checkbox"/> Напряжение питания соответствует техническим характеристикам монитора.<input type="checkbox"/> Синхронизация сигналов компьютера соответствует техническим характеристикам монитора. |
| <p>⑥ Нет звука.</p> | <ul style="list-style-type: none"><input type="checkbox"/> Звуковое оборудование (компьютер и пр.) включено.<input type="checkbox"/> Параметр Volume (Громкость) прибавлен.<input type="checkbox"/> Параметр Mute (Откл. звук) имеет значение OFF (ОТКЛ.).<input type="checkbox"/> Уровень выходного аудиосигнала звукового оборудования соответствует техническим характеристикам монитора. |
| <p>⑦ Звук слишком громкий или слишком тихий.</p> | <ul style="list-style-type: none"><input type="checkbox"/> Уровень выходного аудиосигнала звукового оборудования соответствует техническим характеристикам монитора. |

ИНФОРМАЦИЯ ОБ УТИЛИЗАЦИИ

Для наилучшей защиты окружающей среды не выбрасывайте ваш монитор.

Посетите наш вебсайт <https://iiyama.com> для получения указаний об утилизации монитора.

ПРИЛОЖЕНИЕ

Допускаются изменения дизайна и характеристик.

СПЕЦИФИКАЦИИ : G-MASTER GB2795HSU-B1

Категория размера	27"	
ЖК-панели	Панель технология	VA
	Размер	Диагональ: 27,0" (68,6 см)
	Размер пикселя	0,3114 мм (Ш) × 0,3114 мм (В)
	Яркость	300 кд/м ² (Типичная), 155 кд/м ² (По умолчанию / Энергосбережение)
	Контрастность	4000 : 1 (Типичная), Функция Расширенный Контраст доступна
	Угол обзора	Вправо / Влево: 89°, Вверх / Вниз: 89° (В каждую сторону типичная)
	MPRT	0,2 мс
Кол-во отображаемых цветов	Примерно 1,07 б	
Частоты синхронизации	HDMI: Гориз: 30,0-291,0 кГц, Верт: 48-240 Гц DisplayPort: Гориз: 30,0-347,0 кГц, Верт: 48-280 Гц	
Нативное разрешение	1920 × 1080, 2,1 Мегапикселей	
Максимальное разрешение	HDMI: 1920 × 1080, 240 Гц DisplayPort: 1920 × 1080, 280 Гц	
Входной разъем	HDMI × 1, DisplayPort × 1	
Видеосигналы	HDMI, DisplayPort	
Стандарт USB	USB3,2 Gen 1 (5Gbps, DC5V, 900mA)	
Количество портов USB Форма порта	1 Upstream: Серия B 4 Downstream: Серия A	
Разъем для наушников*1	∅ 3,5 мм mini jack (Стерео)	
Динамики	2 Вт × 2 (Стереодинамики)	
Максим. размеры экрана	597,9 мм W × 336,3 мм H / 23,5" W × 13,2" H	
Электропитание	100-240 В, 50/60 Гц, 1,5А	
Потребление энергии*2	30 Вт (Станд.) Режим ожидания: 0,5 Вт макс, Режим выключенный: 0,3 Вт макс	
Габариты, масса	614,5 × 400,5 - 550,5 × 213,0 мм / 24,2 × 15,8 - 21,7 × 8,3" (Ш×В×Г) 5,4 кг / 11,9 lbs	
Диапазон регулировки высоты	150 мм	
Угол	Наклон: Вверх: 23°, Вниз: 5° Поворотный: Вправо / Влево по 45° каждый Ориентация: По часовой стрелке / Против часовой стрелки по 90° каждый	
Условия окружающей среды	При работе: Темп.: 0 до 40°C Влажность: 20 до 80% (без конденсата) При хранении: Темп.: -20 до 60°C Влажность: 10 до 90% (без конденсата)	
Сертификация	CE, UKCA, TÜV-Bauart, EAC, VCCI, PSE	

ПРИМЕЧАНИЕ

*1 Правильная работа подключенных внешних устройств, кроме наушников, не гарантируется.

*2 Когда устройства USB не подключены.

РАЗМЕРЫ

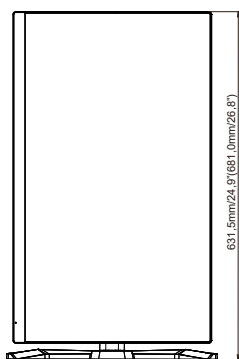
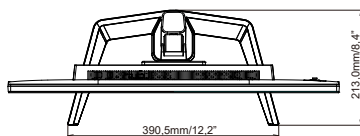
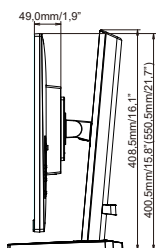
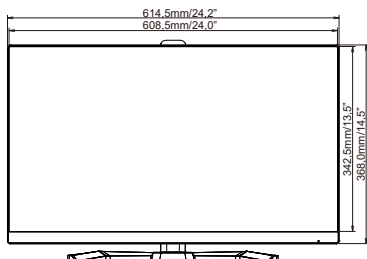

() : Максимальная область регулировки

ПОДДЕРЖ. РЕЖИМЫ СИНХРОНИЗАЦИИ

Видео режим	Горизонтальная частота	Вертикальная частота	Частота синхронизации
800 × 600	37,879 кГц	60,317 Гц	40,000 МГц
	46,875 кГц	75,000 Гц	49,500 МГц
1024 × 768	48,363 кГц	60,004 Гц	65,000 МГц
	60,023 кГц	75,029 Гц	78,750 МГц
1280 × 1024	63,981 кГц	60,020 Гц	108,000 МГц
	79,976 кГц	75,025 Гц	135,000 МГц
1680 × 1050	65,290 кГц	60,000 Гц	146,250 МГц
1920 × 1080	67,500 кГц	60,000 Гц	148,500 МГц
	137,143 кГц	119,880 Гц	247,286 МГц
	166,442 кГц	144,000 Гц	332,880 МГц
	192,692 кГц	165,000 Гц	385,380 МГц
	212,019 кГц	179,982 Гц	441,000 МГц
	266,400 кГц	240,000 Гц	554,110 МГц
	310,800 кГц	280,000 Гц	646,460 МГц

*

ПРИМЕЧАНИЯ

* Только для входа DisplayPort.