

GEBRUIKERSHANDLEIDING

Pro Lite

LCD Monitor

Pro Lite LH6542UHS
Pro Lite LH7542UHS
Pro Lite LH8642UHS

NEDERLANDS

Dank u dat u voor deze iiyama LCD monitor heeft gekozen.

Wij raden u aan een paar minuten de tijd te nemen om deze korte maar complete handleiding zorgvuldig door te lezen, voordat u de monitor instaleert en inschakelt. Bewaar deze handleiding goed om later als referentie te gebruiken.

CONFORMITEITSVERKLARING CE-MARKERING

Deze LCD monitor voldoet aan de eisen van EG/EU-richtlijn 2014/30/EU "EMC-richtlijn", 2014/35/EU "Richtlijn ten aanzien van laagspanning", 2009/125/EG "ErP-richtlijn" en 2011/65/EU "RoHS-richtlijn".

Let op!

Dit is een "klasse-A" apparaat en zou in een thuisomgeving radio-interferentie kunnen veroorzaken. Indien dit het geval is dient u hier tegen afdoende maatregelen te nemen.

IYAMA CORPORATION: Wijkmeerstraat 8, 2131 HA Hoofddorp, The Netherlands

Modelnr. : PL6542UH, PL7542UH, PL8642UH



Wij bevelen recycling van gebruikte producten aan. Neemt u hiervoor contact op met uw dealer of het iiyama service center. Informatie over recycling kunt u verkrijgen via het internet op het volgende adres: <http://www.iiyama.com>
U kunt vanuit hier toegang verkrijgen tot de web pagina's van verschillende landen.

- Wij behouden ons het recht voor om specificaties zonder voorafgaand bericht te wijzigen.
- Alle handelsmerken die in deze gebruikershandleiding worden gebruikt zijn het eigendom van de respectieve eigenaars daarvan.
- Eprel registratienummer LH6542UHS-B1 : 352232, LH7542UHS-B1 A : 334215, LH8642UHS-B1 : 351023

INHOUDSOPGAVE

VEILIGHEIDSVOORSCHRIFTEN.....	1
VOORZORGSMAATREGELEN	1
SPECIALE OPMERKINGEN OVER LCD MONITOREN.....	3
KLANTENSERVICE	5
REINIGING.....	5
VOORDAT U DE MONITOR GEBRUIKT	6
EIGENSCHAPPEN	6
DE INHOUD VAN HET PAKKET CONTROLEREN.....	6
HET UITPAKKEN	7
BEDIENINGSELEMENTEN EN AANSLUITINGEN : MONITOR.....	8
INSTALLATIE	11
BEDIENINGSELEMENTEN EN AANSLUITINGEN :	
afstandsbediening	13
DE AFSTANDBEDIENING GEREED MAKEN	14
ID AFSTANDBEDIENING	15
BASISBEDIENING	16
DE MONITOR AANSLUITEN : ProLite LH6542UHS	19
DE MONITOR AANSLUITEN : ProLite LH7542UHS	20
DE MONITOR AANSLUITEN : ProLite LH8642UHS	21
INSTELLING VAN DE COMPUTER.....	25
DE MONITOR GEBRUIKEN	26
INHOUD VAN HET AANPASSINGSMENU	28
SCHERMAANPASSINGEN.....	45
STANDBY FUNCTIE	48
PROBLEMEN OPLOSSEN	49
RECYCLE-INFORMATIE	50
BIJLAGE.....	51
SPECIFICATIES : ProLite LH6542UHS	51
SPECIFICATIES : ProLite LH7542UHS	52
SPECIFICATIES : ProLite LH8642UHS	53
AFMETINGEN : ProLite LH6542UHS	54
AFMETINGEN : ProLite LH7542UHS	54
AFMETINGEN : ProLite LH8642UHS	55
ONDERSTEUNENDE TIMING.....	55

VEILIGHEIDSVOORSCHRIFTEN

VOORZORGSMAATREGELEN

WAARSCHUWING

GEBRUIK DE MONITOR NIET ALS U PROBLEMEN VERMOEDT

Als u abnormale verschijnselen opmerkt, zoals rook, vreemde geluiden of dampen, moet u onmiddellijk de stekker van de monitor uit het stopcontact halen en contact opnemen met uw dealer of met Iiyama. Het is erg gevaarlijk de monitor nog langer te gebruiken, dit kan brand of elektrische schokken veroorzaken.

VERWIJDER NOOIT DE BEHUIZING

Binnen in de monitor bevinden zich hoogspanningscircuits. Als u de behuizing verwijdert, loopt u het risico op brand of elektrische schokken.

PLAATS GEEN VOORWERPEN IN DE MONITOR

Plaats geen voorwerpen in de monitor en mors geen vloeibare stoffen zoals water in de monitor. Als dit per ongeluk toch gebeurt, moet u onmiddellijk de stekker van uw monitor uit het stopcontact halen en contact opnemen met uw dealer of met Iiyama. Als u de monitor gebruikt terwijl er zich een voorwerp in bevindt, kan dit brand, elektrische schokken of schade veroorzaken.

PLAATS DE MONITOR OP EEN VLAK, STABIEL OPPERVLAK

De monitor kan, als hij valt of gevallen is, letsel veroorzaken.

GEBRUIK DE MONITOR NIET IN DE BUURT VAN WATER

Gebruik de monitor niet op een plaats waar er water op de monitor terecht kan komen. Dit kan brand of elektrische schokken veroorzaken.

GEBRUIK DE OPgegeven VOEDING

Zorg ervoor dat u de monitor alleen gebruikt met de opgegeven voeding. Gebruik van de onjuiste voeding zal defecten veroorzaken en kan brand of elektrische schokken tot gevolg hebben.

BESCHERM DE KABELS

Trek niet aan het netsnoer of de signaalkabel. Zorg ervoor dat deze kabels niet worden geknikt en dat de monitor of andere zware voorwerpen niet op de kabels worden geplaatst. Als een kabel beschadigd is, kan dat brand of elektrische schokken tot gevolg hebben.

ONGUNSTIGE WEERSOMSTANDIGHEDEN

Het is raadzaam om de monitor niet te gebruiken tijdens zware storm. De herhaalde stroomonderbrekingen kunnen defecten veroorzaken. Het is ook raadzaam om tijdens deze omstandigheden de stekker niet aan te raken omdat dit elektrische schokken kan veroorzaken.

PLAATSING

Zet de monitor niet op een plaats waar plotselinge temperatuurschommelingen kunnen optreden, of in vochtige, stoffige of rokerige ruimten. Dit kan brand, elektrische schokken of schade veroorzaken. Vermijd ook ruimten waar de zon of ander licht rechtstreeks op de monitor kan schijnen.

PLAATS DE MONITOR NIET OP EEN GEVAARLIJKE PLEK

Als de monitor niet op een geschikte positie geplaatst is kan de monitor omvallen en letsel tot gevolg hebben. Zorg er ook voor dat er geen zware voorwerpen op de monitor geplaatst worden en zorg ervoor dat kinderen niet aan de kabels kunnen trekken en daardoor letsel oplopen.

ZORG VOOR EEN GOEDE VENTILATIE

Er zijn ventilatie-openingen aangebracht om te voorkomen dat de monitor oververhit raakt. Als de openingen worden afgedekt of als er een voorwerp in de buurt van de openingen wordt geplaatst kan brand ontstaan. Plaats de monitor in verband met de luchtcirculatie ten minste 10 cm (4 inches) van de muur af. Als u de monitor gebruikt terwijl deze achterover is gekanteld, op zijn zij ligt of ondersteboven staat, of als de monitor op vloerbedekking of een zachte ondergrond geplaatst wordt, kan ook schade ontstaan.

HAAL DE STEKKERS LOS ALS U DE MONITOR VERPLAATST

Zet de monitor uit en haal de stekker uit het stopcontact en zorg ervoor dat de signaal kabel niet aangesloten zijn als u de monitor verplaatst. Anders kan dit brand of elektrische schokken tot gevolg hebben.

HAAL DE STEKKER UIT HET STOPCONTACT

Om ongelukken te voorkomen is het raadzaam om de stekker van de monitor uit het stopcontact te halen als u de monitor lange tijd niet gebruikt.

TREK AAN DE STEKKER, NIET AAN HET SNOER

Als u het netsnoer of de signaalkabel wilt verwijderen, moet u het snoer altijd bij de stekker vastpakken. Trek nooit aan de kabel zelf, dit kan brand of elektrische schokken veroorzaken.

RAAK DE STEKKER NIET MET NATTE HANDEN AAN

Het in of uit het stopcontact halen van de stekker met natte handen kan elektrische veroorzaken.

ALS U DE MONITOR OP UW COMPUTER PLAATST

Zorg ervoor dat de computer sterk genoeg is om het gewicht van de monitor te dragen, dit schade aan uw computer veroorzaken.

OPMERKING AANGAANDE 24/7-GEBRUIK

Dit product is niet specifiek ontworpen voor 24/7 gebruik.

OVERIGE

ERGONOMISCHE AANBEVELINGEN

Om vermoeide ogen te voorkomen, moet u de monitor niet gebruiken tegen een lichte achtergrond of in een donkere ruimte. Voor optimaal comfort moet u de monitor net onder het oogniveau plaatsen en moet de afstand tussen uw ogen en de monitor 40-60 cm zijn. Als u langere tijd achter de monitor zit is het raadzaam om 10 minuten per uur rust te nemen. Continue kijken naar het beeldscherm kan vermoeidheid van de ogen veroorzaken.

SPECIALE OPMERKINGEN OVER LCD MONITOREN

- De volgende verschijnselen zijn normaal en geven geen probleem aan:

- OPMERKING** - Als u de LCD-monitor voor de eerste keer aanzet, kan het voorkomen dat het beeld niet in het weergavegebied past van het type computer dat u gebruikt. In dat geval moet u de beeldpositie instellen.
- Het kan zijn dat de helderheid niet over het hele scherm gelijk is. Dit is afhankelijk van het patroon dat u voor het bureaublad gebruikt.
- Als gevolg van de aard van het LCD scherm is het mogelijk dat er een nabeeld van het vorige scherm blijft staan na verandering van het beeld, wanneer hetzelfde beeld enkele uren zichtbaar is. In dit geval wordt het scherm langzaam hersteld door het beeld te veranderen of de LCD voor enkele uren uit te zetten.

- Is niet ontworpen voor buiten-gebruik.
- Is niet ontworpen voor gebruik in Skyface-positie (liggend)
- Indien een langere dan meegeleverde kabel gebruikt wordt, dan kan dit leiden tot beeldkwaliteitsverlies.

GEBRUIKSAANWIJZING

Dit product is ontworpen voor optimaal gebruik van 18 uur per dag.
Het scherm is geschikt voor landscape/portrait positie.

BEELD INBRANDING

Houd er rekening mee dat LCD-schermen gevoelig zijn voor inbranding. Dit gebeurt wanneer er een beeld langdurig zichtbaar op een scherm blijft. LCD inbranding is niet permanent, maar beelden die constant voor een langere tijd worden getoond, moeten worden vermeden.

Om inbranding tegen te gaan, schakelt u de monitor uit zo lang als het vorige beeld werd getoond. Dus wanneer een beeld 1 uur lang op een monitor wordt getoond en er is bewijs van de resterende afbeelding als 'geest', schakel dan de monitor 1 uur uit om het restbeeld te wissen.

Voor alle LFD schermen, adviseert iiyama bij de weergave van bewegende beelden gebruik te maken van een bewegende schermbeveiliging op gezette tijden wanneer het scherm inactief is. Het scherm kan ook preventief worden uitgeschakeld wanneer het scherm niet wordt gebruikt.

Andere manieren om het risico op inbranding te verkleinen zijn het gebruik van de ventilator-aan functie (indien beschikbaar), of het instellen van lage backlights en lage helderheid.

VOOR LANGDURIG GEBRUIK ALS OPENBAAR MONITOR

■ Inbranding van een LCD-scherm

Wanneer een statisch beeld langdurig wordt weergegeven, kan er door de elektrische lading een spoor van elektroden zichtbaar blijven als 'geest' van het beeld (inbranding).

Beeld inbranding is geen permanent kenmerk.

■ Aanbevelingen

Om inbranden te voorkomen en de levensduur van het monitor te bevorderen, adviseren wij het volgende:

1. Vermijd het langdurig tonen van statische beelden – verander statische beelden in een continue setting
2. Zet de monitor uit wanneer deze niet in gebruik is, hetzij door de afstandsbediening, uitschakeling of tijdsinstellingen
3. Wanneer de monitor in een warme of afgesloten ruimte staat, maak dan gebruik van de koelventilator, schermbeveiliging en lage helderheid instelling.
4. Bij installatie van een scherm wordt uitgegaan van geschikte ventilatie. Airconditioning kan nodig zijn wanneer de omgevingtemperatuur hoog is.
5. Wij raden het gebruik van actieve koeling met ventilatoren aan bij langdurig gebruik of bij hoge omgevingstemperaturen.

KLANTENSERVICE

- OPMERKING** ■ Als u het apparaat voor onderhoud moet retourneren en u de originele verpakking niet meer hebt, moet u het apparaat niet in een andere verpakking versturen. Neem contact op met de dichtstbijzijnde iiyama vestiging of dealer voor advies of vervangende verpakking.

REINIGING

- WAAR-SCHUWING** ■ Als er tijdens het schoonmaken voorwerpen of vloeistoffen in de monitor terecht komen, moet u onmiddellijk de stekker uit het stopcontact halen en contact opnemen met uw dealer of met iiyama.

- PAS OP** ■ Zet om veiligheidsredenen de monitor uit en haal de stekker uit het stopcontact, voordat u de monitor gaat reinigen.

- OPMERKING** ■ Zorg ervoor dat u de beschermlaag van het LCD scherm niet beschadigt door met een hard voorwerp te krabben of te wrijven.
- Gebruik nooit een van de volgende oplosmiddelen. Hiermee beschadigt u de behuizing en het LCD scherm.

Verdunner	Benzine	Schurende reinigingsmiddelen
Spray-reiniger	Was	Zuur of alkalisch oplosmiddel

- Als de behuizing gedurende een lange periode contact maakt met een product van rubber of plastic, kan dit de verf van de behuizing aantasten.

- BEHUIZING** Vlekken kunt u verwijderen met een doek die licht bevochtigd is met een mild, reinigend oplosmiddel. Veeg de behuizing vervolgens met een zachte droge doek af.

- LCD** Periodiek reinigen met een zachte droge doek wordt aanbevolen.

- SCHERM** Gebruik geen tissue papier etc. omdat deze het LCD scherm beschadigen.

VOORDAT U DE MONITOR GEBRUIKT

EIGENSCHAPPEN

- ◆ Ondersteunt resoluties tot 3840 x 2160
- ◆ Hoog contrast 1300:1 (Standaard) / Helderheid 500cd/m² (Standaard) : ProLite LH6542UHS
- ◆ Hoog contrast 1400:1 (Standaard) / Helderheid 500cd/m² (Standaard) : ProLite LH7542UHS
- ◆ Hoog contrast 1200:1 (Standaard) / Helderheid 500cd/m² (Standaard) : ProLite LH8642UHS
- ◆ Digital Character Smoothing
- ◆ Automatische instelling
- ◆ Stereo luidsprekers
2 x 10W stereo luidsprekers
- ◆ Standby Functie (voldoet aan VESA DPMS)
- ◆ Voldoet aan de VESA montagestandaard (400mm×400mm) : ProLite LH6542UHS
- ◆ Voldoet aan de VESA montagestandaard (600mm×400mm) : ProLite LH7542UHS / ProLite LH8642UHS

DE INHOUD VAN HET PAKKET CONTROLEREN

De volgende accessoires zitten in het pakket. Controleer of deze zijn meegeleverd bij de monitor. Als iets ontbreekt of beschadigd is, neemt u contact op met uw Iiyama dealer of plaatselijk Iiyama kantoor.

- | | | |
|--|---------------------------|-----------------|
| ■ Stroomkabel* | ■ HDMI-kabel | ■ RS-232C-kabel |
| ■ Afstandsbediening | ■ Batterij (2 stuks) | |
| ■ Stickers voor schroefgaten 2 vellen (Stickers: 20st) | ■ EU Energie Label | |
| ■ Veiligheidsinstructies | ■ Quick Guide handleiding | |

PAS OP

* De classificatie van de stroomkabel die wordt geleverd in gebieden met 120V is 10A/125V. Als in uw regio een hogere spanning gebruikelijk is, dan moet een stroomkabel met een classificatie 10A/250V worden gebruikt. De garantie gaat echter verloren in geval van problemen of schade die veroorzaakt is door een stroomkabel die niet is geleverd door Iiyama.

Gebruik een goedgekeurd stroomkabel groter of gelijk aan H05VVF, 3G, 0.75mm².

HET UITPAKKEN

PAS OP

Verplaats de monitor met minstens 2 personen. Indien u dit dringend advies niet in acht neemt kan er lichamelijke en materiele schade ontstaan.

BEDIENINGSELEMENTEN EN AANSLUITINGEN : MONITOR

<Bedieningspaneel aan zijkant>

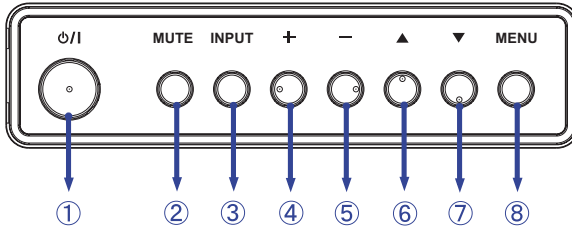

①	⏻/⏷	Aan/Uit-schakelaar
②	MUTE	Dempen-toets
③	INPUT	Signaalkeuze-toets
④	+	+ -knop
⑤	-	- -knop
⑥	▲	Omhoog-knop
⑦	▼	Omlaag-knop
⑧	MENU	Menu-toets

NEDERLANDS

<Vooraanzicht>

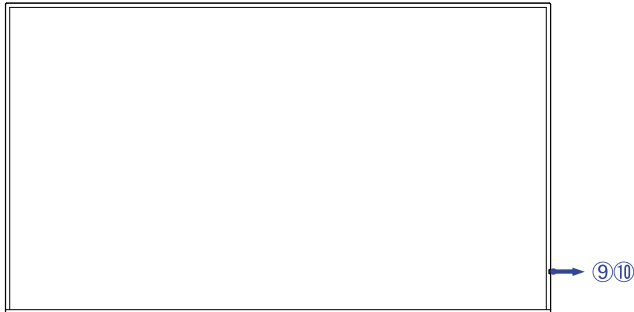

⑨	Power Indicator	Green	LED aan : Normaal gebruik LED knippert : Wanneer de tijdsplanner is ingeschakeld.
		Red	Display uitgezet met de draadloze of met de bekabelde afstandbediening. Standby modus
		Off	Uitgeschakeld
⑩	Remote Sensor		Sensor voor afstandsbediening

<Achterkant>

■ ProLite LH6542UHS

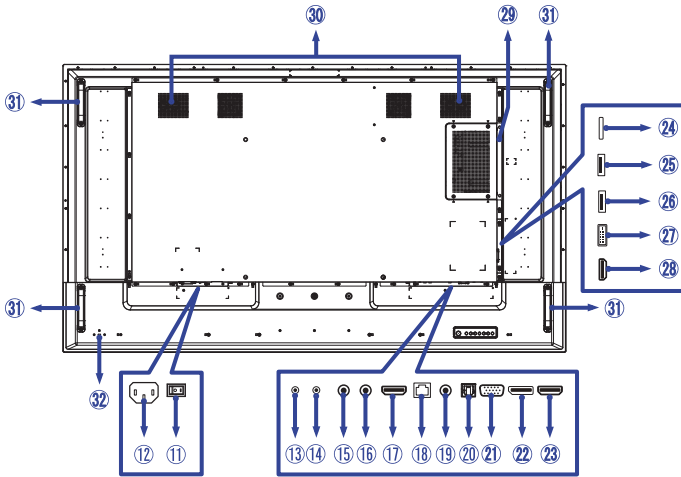

■ ProLite LH7542UHS

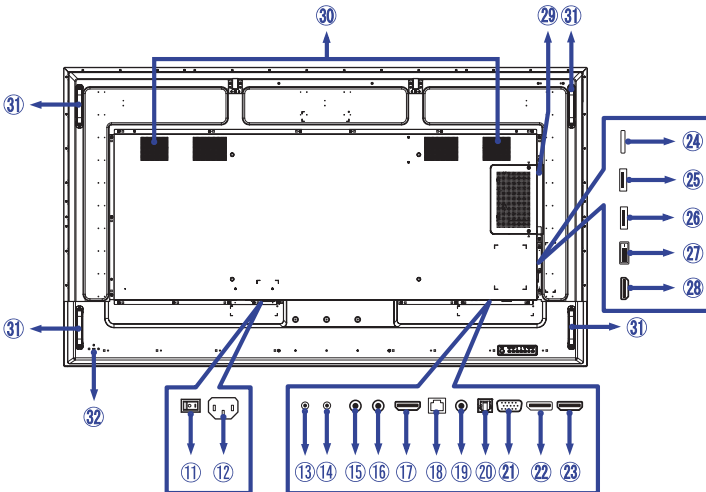

■ ProLite LH8642UHS

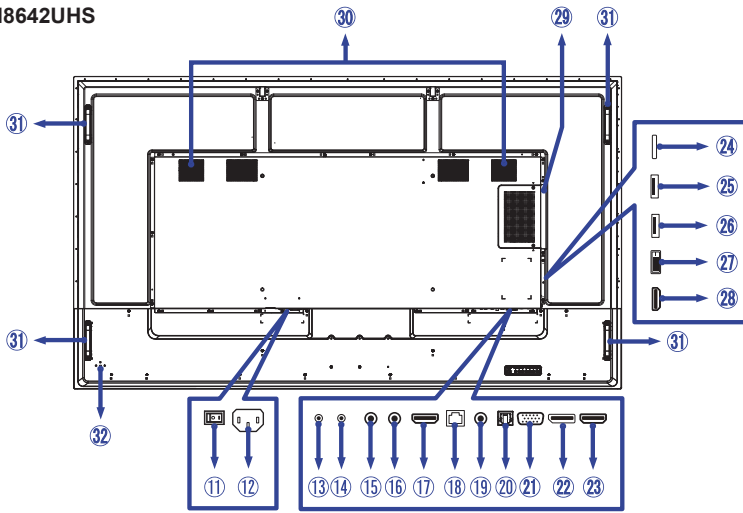

NEDERLANDS

11	AC SWITCH I (ON) / O (OFF)	MAIN POWER	Aan/uit schakelaar
12	AC IN	AC-INLET	Stroomaansluiting(~ : Wisselstroom) (~) (AC-IN)
13	RS232C OUT	Mini Jack	RS232C-aansluiting
14	RS232C IN	Mini Jack	RS232C-aansluiting
15	IR OUT	IR	IR-aansluiting
16	IR IN	IR	IR-aansluiting
17	HDMI OUT	HDMI	HDMI-aansluiting
18	LAN	RJ45	RJ45-aansluiting
19	AUDIO IN	Mini Jack	Audio-aansluiting
20	SPDIF OUT	SPDIF	SPDIF-aansluiting
21	VGA IN	VGA	VGA-aansluiting
22	DisplayPort IN	DisplayPort	DisplayPort-aansluiting
23	HDMI1 IN	HDMI	HDMI-aansluiting
24	MICRO SD		Uitbreidingsslot voor Micro SD
25	USB	USB2.0 (5V, 500mA)	USB-aansluiting
26	USB	USB3.0 (5V, 900mA)	USB-aansluiting
27	DVI IN	DVI-D	DVI-D-aansluiting
28	HDMI2 IN	HDMI	HDMI-aansluiting
29	Bevestigingsplek voor optionele uitbreidings-module (SDM-L)		
30	Luidsprekers		
31	Handvatten		
32	Bevestiging voor veiligheidsslot		

INSTALLATIE

PAS OP

- Volg de instructies van het gebruikte type ophangbeugel. Laat service-handelingen door gekwalificeerd personeel uitvoeren.
- Verplaats de monitor met minstens 2 personen.
- Overtuig uzelf voordat u gaat installeren, dat de betreffende muur bestand is tegen het gewicht van de te installeren monitor met de te gebruiken beugel.

[VESA MUURBEUGEL]

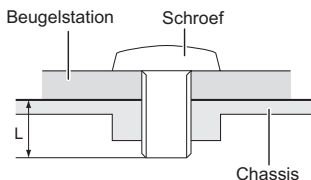

WAAR- SCHUWING

Als u de VESA muurbeugel gebruikt hou dan rekening met de dikte van het beugelstation, Draai de M8 Schroeven (4 stuks) aan met de tussenring gebruik de "L" lengte van 15mm om de monitor vast te maken. Als u de schroef er verder in draait kan dat elektrische schokken of schade veroorzaken door het in contact komen met de elektrische onderdelen binnen in de monitor.

[De monitor roteren]

Het is ontworpen voor het gebruik in zowel landscape als portret modus.

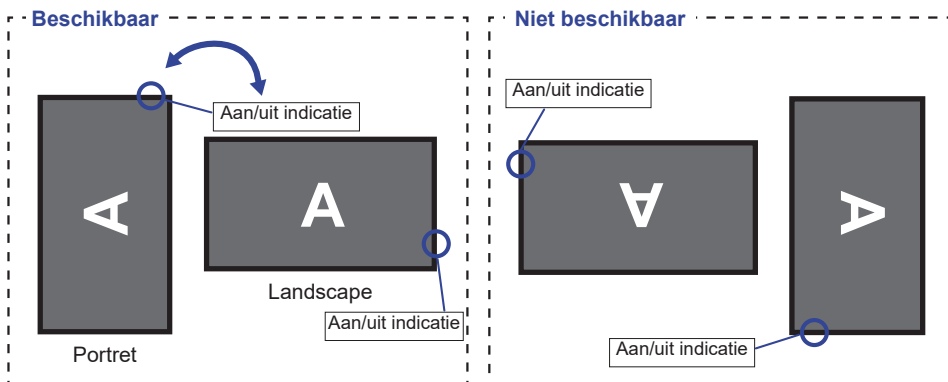

[DE STICKERS PLAATSEN]

Als u vindt dat de schroefgaten in de portretmodus te zichtbaar zijn, gebruik dan de stickers om ze te bedekken.

■ ProLite LH6542UHS

Schroefgaten : 13

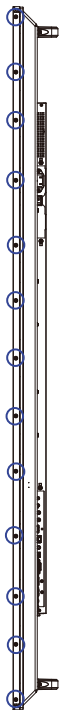

■ ProLite LH7542UHS

Schroefgaten : 13

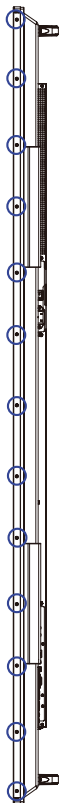

■ ProLite LH8642UHS

Schroefgaten : 17

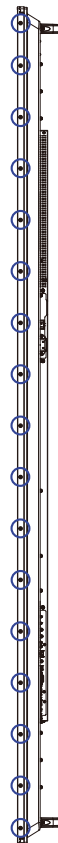

BEDIENINGSELEMENTEN EN AANSLUITINGEN : AFSTANDSBEDIENING

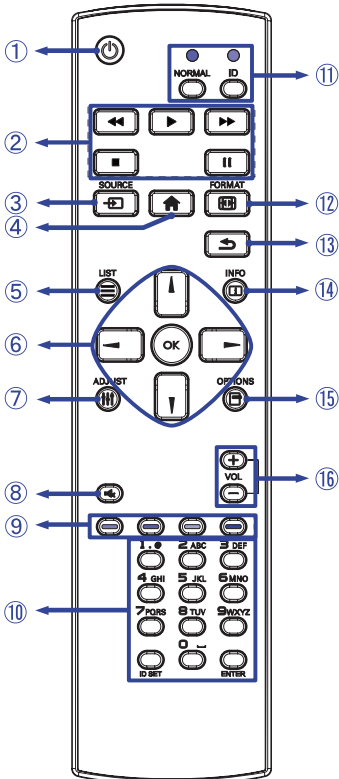

①		Schakelt de monitor aan of uit.
②	[PLAY]	Regel het afspelen van de media bestanden. ▶ : Speel af ■ : Stop : Pauze ◀◀ : Snel Terug ▶▶ : Snel Vooruit
③	SOURCE	Kiest de bron. Druk op knop ▲ or ▼ om te kiezen uit HDMI1, HDMI2, DVI-D, DisplayPort, VGA, SDM, Media Player, Browser, iiSignage, PDF Player of Custom. Druk op de knop [OK] om te bevestigen en af te sluiten.
④		Laat het OSD-menu op de display zien.
⑤		Niet van toepassing op dit model.
⑥		Navigeert door de submenu's en instellingen. ▲ : Omhoog-knop ▼ : Omlaag-knop ◀ : Links-knop ▶ : Right Button, Taste Rechts, Bouton « A droite », Rechts-knop, Prawy przycisk, Правая кнопка, Tlačítko Doprava, Tasto destro
	OK	Bevestigt uw keuze of bewaard uw keuzes.
⑦		Automatisch aanpassen functie is alleen beschikbaar wanneer de VGA-invoer is geselecteerd.
⑧		Zet de MUTE-functie aan of uit indien MENU niet wordt getoond.
⑨		Selecteer taken of opties. Blauw: Zoom in (PDF Player) Geel: Zoom out (PDF Player)
⑩	NUMBER/ ID SET/ ENTER	Voer de tekst in voor de netwerk-instelling.
⑪	ID Mode	ID: Om de ID modus in te gaan NORMAL: Om de ID modus te verlaten
⑫		Wijzig beeldformaat.
⑬		Keert terug naar vorige menu of sluit het OSD-menu af.
⑭		Laat bron- en resolutie-informatie zien.
⑮		Niet van toepassing op dit model.
⑯	VOLUME - / +	VOLUME-: Zet het geluid zachter. VOLUME+: Zet het geluid harder.

DE AFSTANDBEDIENING GEREED MAKEN

Voor ingebruikname van de afstandsbediening de 2 batterijen plaatsen.

PAS OP

- Gebruik voor de afstandsbediening geen andere batterijen dan degene die in deze handleiding worden genoemd.
- Gebruik in de afstandsbediening geen oude en nieuwe batterijen tegelijk.
- Zorg dat de polen overeenkomen met de "+" en "-" aanduidingen in de batterijbehuizing.
- Verwijder lege batterijen onmiddellijk om te voorkomen dat ze in het batterijcompartiment gaan lekken.
- Gebarsten batterijen of elektrolyten uit batterijen kunnen vlekken, brand of letsel veroorzaken.

- ① Druk op het batterijdeksel en schuif het om te openen.

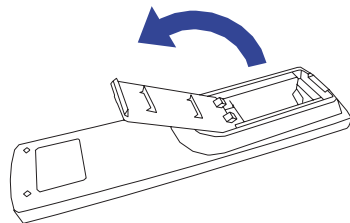

- ② Plaats twee AAA-batterijen met de +/- polen op de aangegeven wijze (staat op de afstandsbediening).

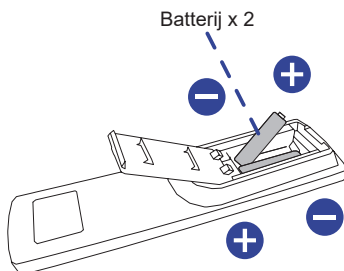

- ③ Plaats het batterijdeksel terug.

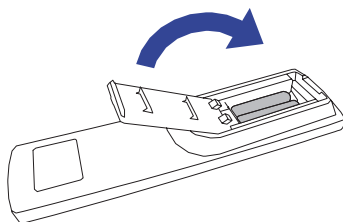

OPMERKING

- Raadpleeg bovenstaande instructies voor het verwijderen van de batterijen.
- Vervang de batterijen als de afstandsbediening vlakbij de monitor niet werkt. Gebruik AAA droge batterijen. Er bestaat explosiegevaar als de batterij wordt vervangen door een onjuist type.
- Gebruik de afstandsbediening door hiermee te wijzen naar de sensor op de monitor.
- Deze monitor werkt alleen als u de meegeleverde afstandsbediening gebruikt. Het gebruik van andere typen afstandsbediening heeft geen zin.
- Lever uw batterijen in bij een milieu-inzamelpunt.
- Batterijen mogen niet worden blootgesteld aan extreme hitte, zoals zonlicht, vuur en dergelijke.
- Verwijder de batterijen als u de afstandsbediening langere tijd niet zult gebruiken.

ID AFSTANDBEDIENING

U kunt de afstandsbedienings-ID instellen wanneer u de afstandbediening wilt gebruiken op specifieke monitoren.

ID modus (om ID aan te passen): houd de ID-knop ingedrukt totdat het rode LED lampje twee keer knippert

Normale mode (om ID-modus te verlaten): Houd de Normale-knop ingedrukt totdat het groene LED lampje twee keer knippert

■ Programmering ID Mode

Een ID toewijzen aan de afstandbediening.

1. Open ID Mode
2. Houd de ID SET-knop ingedrukt tot het rode LED lampje brandt
3. Gebruik een nummer naar keuze voor het gewenste ID (01 - 255)
4. Druk op de ENTER-knop om het ID nummer te bevestigen
5. Het rode LED lampje zal twee keer knipperen wanneer het ID is bevestigd.
6. Druk op de ID SET-knop om de ID te verlaten. Het groene LED lampje brandt.

OPMERKING

- Wanneer er langer dan 10 seconden geen toets wordt ingedrukt, zal de ID verlaten worden.
- Als er verkeerde knoppen worden ingedrukt dan gewenst, wacht 1 seconde tot de rode LED lampjes uit- en weer aangaan, en toets de juiste cijfers in.
- Om het programmeren van een ID te annuleren of te stoppen, druk op de ID SET-knop.
- Het is noodzakelijk om eerste een ID nummer voor iedere monitor op te zetten voordat het geselecteerd kan worden.

■ Gebruik ID Mode

1. Open ID Mode
2. Voer de ID van de monitor in, die gebruikt moet worden via de cijfertoetsen.
3. Druk op de ENTER-knop

BASISBEDIENING

■ Het aanzetten van de monitor

De monitor is AANGEZET en de power-indicator wordt groen als u de "aan/uit"-knop op uw afstandbediening heeft ingedrukt. De monitor is UITGESCHAKELD en de aan/uit-indicator wordt nu rood als u de aan/uit knop op uw afstandbediening heeft ingedrukt.

OPMERKING

Zelfs indien de monitor, middels het standby modus of de aan/uit-schakelaar, is uitgezet vraagt de monitor een minime hoeveelheid energie. Haal de stroomkabel uit de wandcontactdoos als u ook dat verbruik wilt voorkomen.

[Monitor]

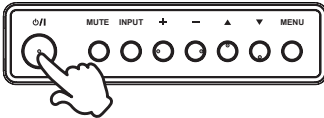

[Afstandsbediening]

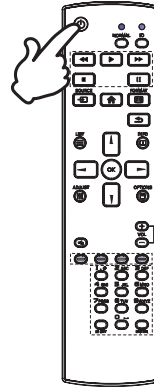

■ Het tonen van instellingen-menu

De menupagina verschijnt op het scherm als u op de MENU-knop indrukt op de monitor of op de  HOME-knop indrukt op de afstandbediening.

De menupagina verdwijnt als u opnieuw op de  BACK-knop op de afstandbediening.

[Monitor]

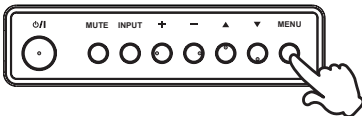

[Afstandsbediening]

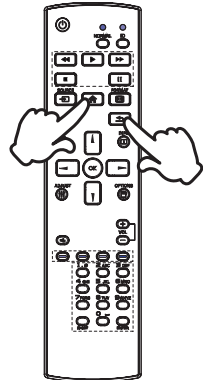

■ De cursor vertikaal verplaatsen

Selecteer de gewenste optie middels de ▲ / ▼ -knop indrukt op de monitor of op de ▲ / ▼ -knop indrukt op de afstandsbediening terwijl het betreffende menu wordt getoond.

[Monitor]

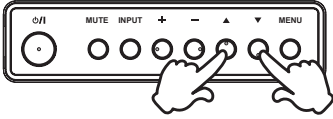

[Afstandsbediening]

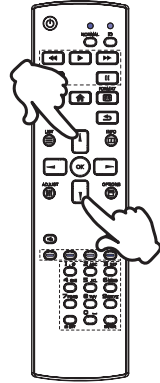

■ De cursor horizontaal verplaatsen

Selecteer de gewenste optie of instelling middels de + / - -knop indrukt op de monitor of op de ◀ / ▶ -knop indrukt op de afstandsbediening terwijl het betreffende menu wordt getoond.

[Monitor]

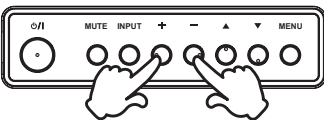

[Afstandsbediening]

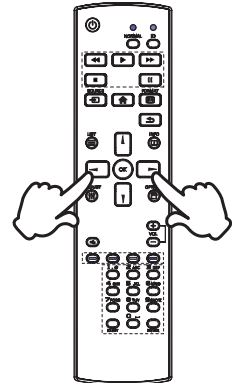

■ **Het volume aanpassen**

Druk op de - / + -knop indrukt op de monitor of op de afstandsbediening als er geen menu-pagina getoond wordt.

[Monitor]

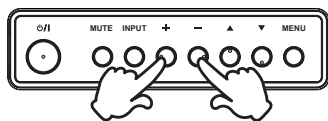

[Afstandsbediening]

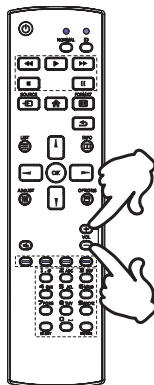

■ **Een signaalbron kiezen**

U schakelt tussen signaalbronnen door op de monitor telkens op de INPUT-knop indrukt op de monitor of op SOURCE-knop indrukt op de afstandsbediening te drukken.

[Monitor]

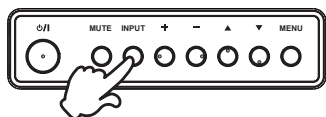

[Afstandsbediening]

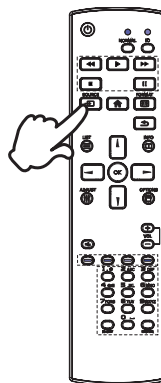

DE MONITOR AANSLUITEN : ProLite LH6542UHS

- ① Controleer of zowel computer als monitor zijn uitgeschakeld.
- ② Sluit de computer aan op de monitor met de signaalkabel.
- ③ Sluit de computer aan op de monitor met de RS-232C-kabel.
- ④ Sluit de stroomkabel eerst op de monitor aan en vervolgens op de stroombron.
- ⑤ De monitor (Aan/uit schakelaar en Aan/uit knop) en computer kunnen nu aangezet worden.

OPMERKING

- Zorg ervoor dat de gebouwinstallatie een installatieautomaat van 120/240V, 20A (maximum) heeft.
- De signaalkabel voor het aansluiten van computer en monitor kan verschillen, afhankelijk van het type computer. Een onjuiste verbinding kan zowel monitor als computer ernstig beschadigen. De bij de monitor geleverde kabel is voor een standaard aansluiting. Als een speciale kabel nodig is neemt u contact op met uw iiyama-dealer of plaatselijk iiyama-kantoor.
- Controleer of de schroeven aan beide uiteindes van de signaalkabel zijn vastgedraaid.
- Apparaatuur van het type klasse I moet worden aangesloten op een geaard contact.
- Het stopcontact moet zich in de buurt van het apparaat bevinden en gemakkelijk toegankelijk zijn.

[Voorbeeld van aansluiting]

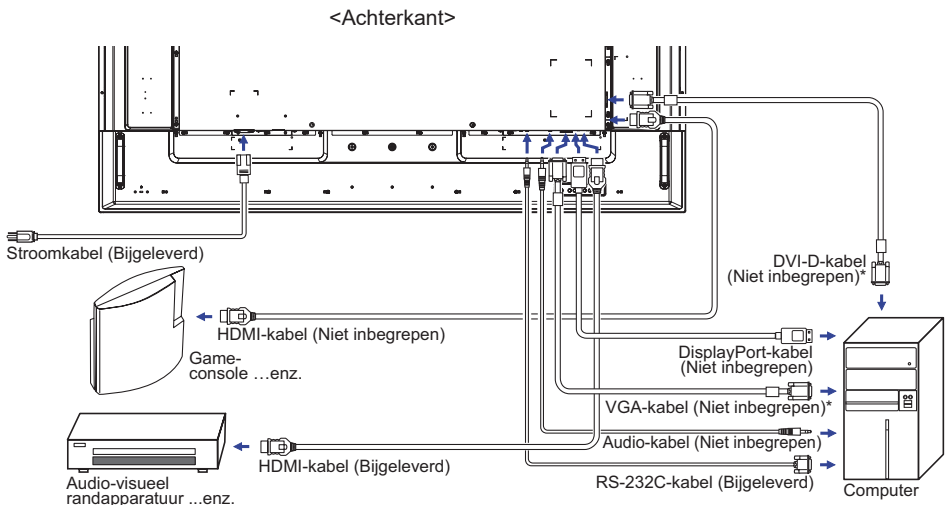

* Kabel wordt niet bij de monitor geleverd. Wanneer u een kabel van slechte kwaliteit gebruikt, kunnen elektromagnetische storingen optreden. Gelieve contact met de iiyama Support Centre in uw eigen land op te nemen, als u de monitor via de VGA of DVI- ingang wenst aan te sluiten.

DE MONITOR AANSLUITEN : ProLite LH7542UHS

- ① Controleer of zowel computer als monitor zijn uitgeschakeld.
- ② Sluit de computer aan op de monitor met de signaalkabel.
- ③ Sluit de computer aan op de monitor met de RS-232C-kabel.
- ④ Sluit de stroomkabel eerst op de monitor aan en vervolgens op de stroombron.
- ⑤ De monitor (Aan/uit schakelaar en Aan/uit knop) en computer kunnen nu aangezet worden.

- OPMERKING**
- Zorg ervoor dat de gebouwinstallatie een installatieautomaat van 120/240V, 20A (maximum) heeft.
 - De signaalkabel voor het aansluiten van computer en monitor kan verschillen, afhankelijk van het type computer. Een onjuiste verbinding kan zowel monitor als computer ernstig beschadigen. De bij de monitor geleverde kabel is voor een standaard aansluiting. Als een speciale kabel nodig is neemt u contact op met uw iiyama-dealer of plaatselijk iiyama-kantoor.
 - Controleer of de schroeven aan beide uiteindes van de signaalkabel zijn vastgedraaid.
 - Apparatuur van het type klasse I moet worden aangesloten op een geaard contact.
 - Het stopcontact moet zich in de buurt van het apparaat bevinden en gemakkelijk toegankelijk zijn.

[Voorbeeld van aansluiting]

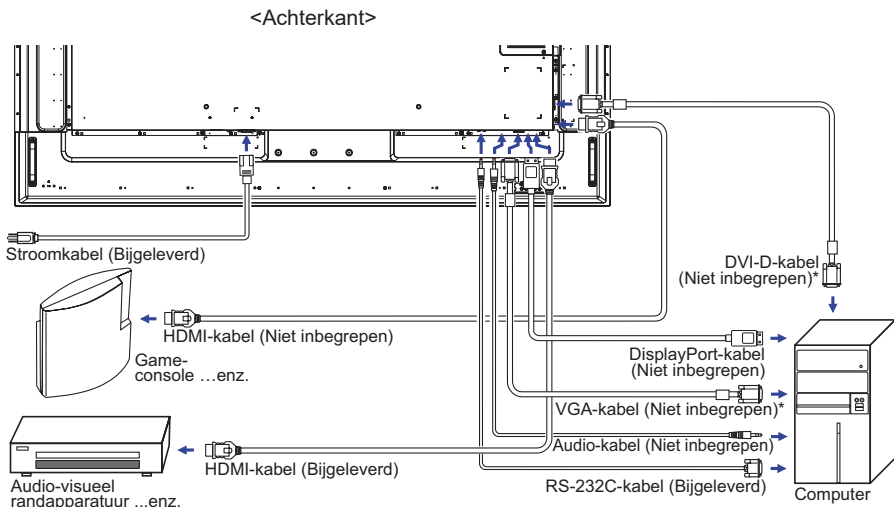

* Kabel wordt niet bij de monitor geleverd. Wanneer u een kabel van slechte kwaliteit gebruikt, kunnen elektromagnetische storingen optreden. Gelieve contact met de iiyama Support Centre in uw eigen land op te nemen, als u de monitor via de VGA of DVI- ingang wenst aan te sluiten.

DE MONITOR AANSLUITEN : ProLite LH8642UHS

- ① Controleer of zowel computer als monitor zijn uitgeschakeld.
- ② Sluit de computer aan op de monitor met de signaalkabel.
- ③ Sluit de computer aan op de monitor met de RS-232C-kabel.
- ④ Sluit de stroomkabel eerst op de monitor aan en vervolgens op de stroombron.
- ⑤ De monitor (Aan/uit schakelaar en Aan/uit knop) en computer kunnen nu aangezet worden.

OPMERKING

- Zorg ervoor dat de gebouwinstallatie een installatieautomaat van 120/240V, 20A (maximum) heeft.
- De signaalkabel voor het aansluiten van computer en monitor kan verschillen, afhankelijk van het type computer. Een onjuiste verbinding kan zowel monitor als computer ernstig beschadigen. De bij de monitor geleverde kabel is voor een standaard aansluiting. Als een speciale kabel nodig is neemt u contact op met uw iiyama-dealer of plaatselijk iiyama-kantoor.
- Controleer of de schroeven aan beide uiteindes van de signaalkabel zijn vastgedraaid.
- Apparatuur van het type klasse I moet worden aangesloten op een geaard contact.
- Het stopcontact moet zich in de buurt van het apparaat bevinden en gemakkelijk toegankelijk zijn.

[Voorbeeld van aansluiting]

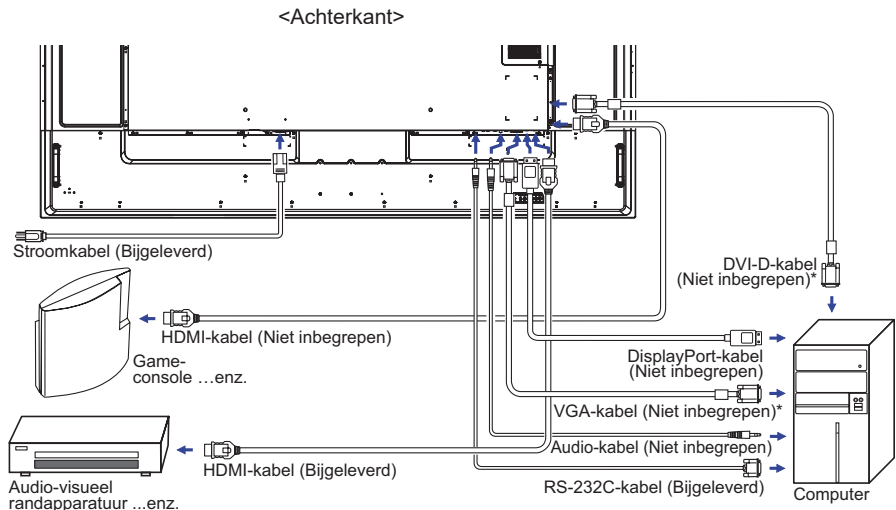

* Kabel wordt niet bij de monitor geleverd. Wanneer u een kabel van slechte kwaliteit gebruikt, kunnen elektromagnetische storingen optreden. Gelieve contact met de iiyama Support Centre in uw eigen land op te nemen, als u de monitor via de VGA of DVI- ingang wenst aan te sluiten.

[Voorbeeld van een aansluiting met randapparatuur]

PAS OP

Zet, om een elektrische schok of beschadiging te voorkomen, de aan/uit-schakelaar uit en koppel de monitor en randapparatuur los voordat u het apparaat aansluit.

OPMERKING

- Zie ook de gebruikershandleiding voor de randapparatuur.
- Zorg dat u de benodigde kabels in uw bezit hebt.

■ ProLite LH6542UHS

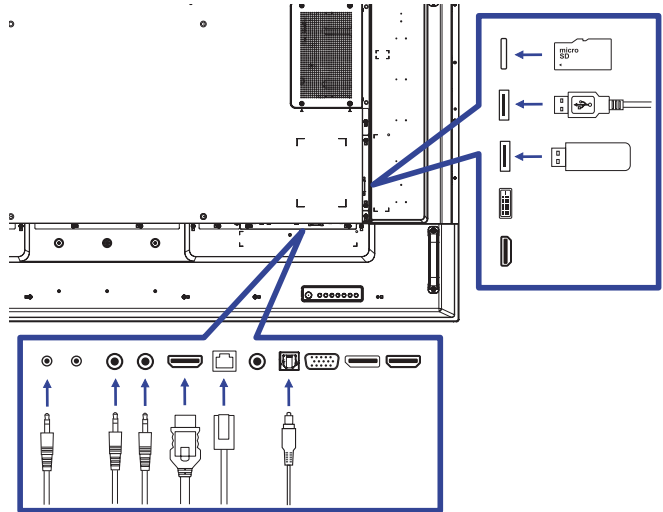

■ ProLite LH7542UHS

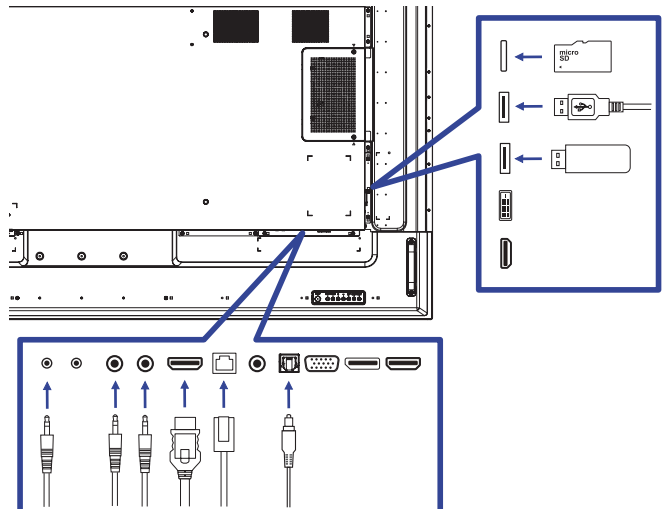

■ ProLite LH8642UHS

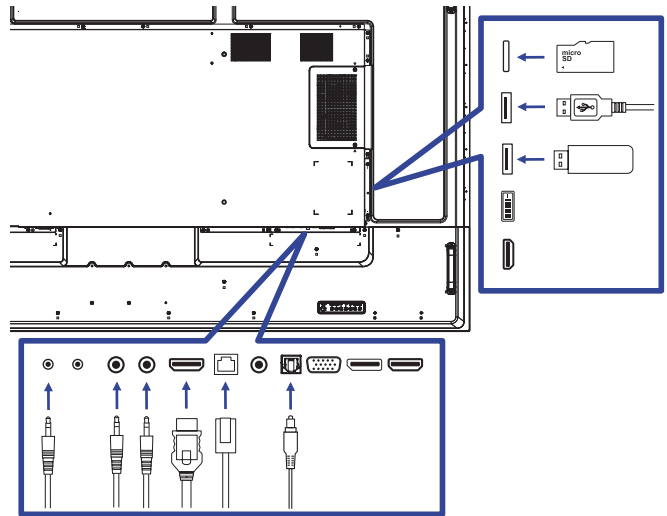

[Over de doorkoppeling]

■ Monitor bediening connectiviteit

RS-232C

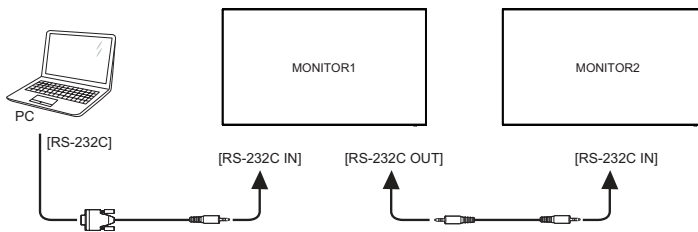

[Netwerk instellingen]

1. Zet de router aan en zet op DHCP instelling.
2. Verbind de router met het monitor via de netwerk kabel.
3. Druk op de  HOME-knop op de afstandsbediening en selecteer Setup.
4. Selecteer 'Maak verbinding met netwerk' en druk op OK.
5. Volg de instructies op het scherm voor het installeren van het netwerk.
6. Wacht tot de netwerk verbinding gevonden is.
7. Geef akkoord op de End User Agreement wanneer deze wordt gevraagd.

OPMERKING Verbinding maken via een afgeschermd CAT-5 netwerkkabel met de EMC certificatie.

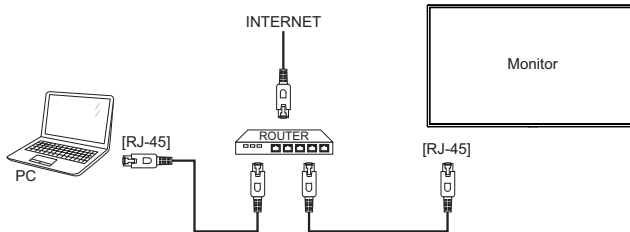

INSTELLING VAN DE COMPUTER

■ Signaaltiming

Verander de waarde in de gewenste signaaltiming zoals aangegeven op pagina 55: ONDERSTEUNENDE TIMING.

■ Windows XP/Vista/7/8/8,1/10 Plug & Play

De iiyama lcd-monitor voldoet aan de DDC2B van de VESA-standaard. De Plug & Play functie werkt op Windows XP/Vista/7/8/8,1/10 door de monitor aan te sluiten op een computer die DDC2B ondersteunt via de geleverde signaalkabel.

Bij installatie op Windows XP: Wellicht heeft uw computer het monitor informatiebestand voor monitors van iiyama nodig. Dit kan via internet worden verkregen via:

<http://www.iiyama.com>

OPMERKING

■ Stuurprogramma's voor monitors zijn meestal niet nodig op besturingssystemen voor Macintosh of Unix. Wilt u meer informatie, neem dan eerst contact op met uw computerdealer.

■ Procedure om de monitor aan te zetten









Zet de Monitor eerst aan, pas dan de computer.

DE MONITOR GEBRUIKEN

De iiyama LCD-monitor is voor het beste beeld ingesteld op de ONDERSTEUNENDE TIMING die op pagina 55 te zien is. U kunt het beeld zelf aanpassen via de knoppen zoals hieronder is aangegeven. Voor meer details, zie pagina 45 voor SCHERMAANPASSINGEN.

- ① Druk op de Knop  HOME op de afstandsbediening of op de Knop MENU op de monitor om de On Screen Display functie in te schakelen. Extra menu-items kunnen worden opgeroepen met de  /  -toets op de afstandsbediening of op de  /  -toetsen op de monitor.

Foto	Helderheid	90
Scherm	Contrast	50
Audio	Scherpte	20
Configuratie1	Zwartniveau	50
Configuratie2	Tint	50
Geavanc. optie	Kleur	55
	Geluidsreductie	Gemiddeld
	Gammaselectie	Eigen
	Kleurtemperatuur	Eigen
	kleurregeling	Actie
	Slimme voeding	Uit
	Overstroom	Uit

- ② Selecteer de te wijzigen menu-optie d.m.v. de Knop OK op de afstandsbediening of op de Knop INPUT op de monitor om in het betreffende menu te komen. Met de  /  -toets op de afstandsbediening of op de  /  -toets op de monitor gaat u vervolgens naar het gewenste item.
- ③ Druk nogmaals op de Knop OK op de afstandsbediening of op de Knop INPUT op de monitor. Gebruik de  /  -toets op de afstandsbediening of op de  /  -toets op de monitor om de gewenste aanpassing of instelling te maken.
- ④ Druk op de knop  BACK op de afstandsbediening of op de Knop MENU op de monitor om het menu te verlaten, en de gemaakte instellingen worden automatisch opgeslagen.









Wilt u bijvoorbeeld de verticale positie aanpassen, selecteer dan het menu-item "Scherm". Selecteer vervolgens "V-positie" met de Knop OK op de afstandsbediening of op de Knop INPUT op de monitor. Selecteer vervolgens verticale positie met de  /  -toets op de afstandsbediening of op de  /  -toets op de monitor.

Foto	H-positie	
Scherm	V-positie	
Audio	Klok	
Configuratie1	Klokfase	
Configuratie2	Zoommodus	Volledig
Geavanc. optie	Auto aanpassen	Actie
	Reset scherm	Actie

Gebruik vervolgens de  /  -toets op de afstandsbediening of op de  /  -toets op de monitor om de instelling van de verticale positie te veranderen. De scherpte van het algehele beeldscherm verandert dan terwijl u dit doet.



Druk tenslotte op de knop  BACK op de afstandsbediening of op de Knop MENU op de monitor, waardoor het aanpassen stopt en de veranderingen in het geheugen worden opgeslagen.

OPMERKING

- De knop  BACK op de afstandsbediening of op de Knop INPUT op de monitor wordt gebruikt om naar het vorige menu item te gaan.
- Alle veranderingen worden automatisch in het geheugen opgeslagen als de OSD verdwijnt. Schakel niet de stroom uit als u het menu gebruikt.
- Aanpassingen voor Hor. / Vert. positie, Pixel Clock en Phase worden voor elke signaaltiming opgeslagen. Met uitzondering van deze items, hebben alle andere items slechts één instelling die van toepassing is op alle signaaltimings.

Direct * Alleen beschikbaar voor Afstandsbediening.

U kunt de menu-items overslaan en een optieschema rechtstreeks direct weergeven via de volgende knoppen.

- **Auto Aanp.:**
Druk op de ADJUST-knop als het menu niet is weergegeven.
- **Beeldmodus:**
Druk op de FORMAT-knop als het menu niet is weergegeven.

INHOUD VAN HET AANPASSINGSMENU

Foto Picture

Foto	Helderheid	90
Scherf	Contrast	50
Audio	Scherf	20
Configuratie1	Zwartniveau	50
Configuratie2	Tint	50
Geavanceerde optie	Kleur	55
	Geluidsreductie	Gemiddeld
	Gammaselectie	Eigen
	Kleurtemperatuur	Eigen
	Kleurregeling	Actie
	Slimme voeding	Uit
	Overname	1 19

























Aanpassingsitem	Probleem / Optie	In te drukken knoppen	
Helderheid* ¹ Brightness	Te donker Te licht	   	
Contrast* ⁴ Contrast	Te vaag Te intens	   	
Scherf* ^{2,4} Sharpness	Te vaag Te sferp	   	
Zwartniveau* ⁴ Black level	Zwart is te donker Zwart is te licht	   	
Tint* ⁴ Tint	Paarsachtig Groenachtig	   	
Kleur* ⁴ Color	Te zwak Te sterk	   	
Geluidsreductie* ⁴ Noise reduction	Uit	Geluidsreductie is uitgeschakeld.	
	Laag	Bepaalde mogelijkheid om elektrische ruis, eventueel veroorzaakt door verschillende media-players, te verminderen.	
	Gemiddeld	Electronisch beeldruis veroorzaakt door verschillende mediaspelers wordt meer verminderd dan Laag.	
	Hoog	Electronisch beeldruis veroorzaakt door verschillende mediaspelers wordt meer verminderd dan Midden.	
	Auto	Electronische beeldruis veroorzaakt door verschillende mediaspelers wordt verminderd door de Auto-instelling te selecteren.	
Gammaselectie* ^{3,4} Gamma selection	Gamma instellen. Native / 2.2 / 2.4 / s gamma / D-image		
Kleurtemperatuur* ⁴ Color temperature	3000°K	9300°K	
	4000°K	10000°K	
	5000°K	Native	Originele kleurtemperatuur
	6500°K	User 1	Gebuiersinstelling 1
	7500°K	User 2	Gebuiersinstelling 2

Foto Picture

Foto	Contrast	50
Scherf	Scherpte	20
Audio	Zwartniveau	50
Configuratie 1	Tint	50
Configuratie 2	Kleur	55
Geavanc. optie	Geluidsreductie	Gemiddeld
	Gammaselectie	Eigen
	Kleurtemperatuur	Eigen
	kleuregeling	Actie
	Slimme voeding	Uit
	Overscannen	Uit
	Reset foto	Actie

Aanpassingsitem	Probleem / Optie	In te drukken knoppen
kleuregeling Color control	Stel gebruikerskleur in.	
	Gebruiker-R	Te weinig Te veel
	Gebruiker-G	
	Gebruiker-B	
Slimme voeding Smart power	Uit	Normaal
	Gemiddeld	Helderheid van back-light wordt verminderd. (80%)
	Hoog	Helderheid van back-light wordt meer verminderd dan Gemiddeld. (65%)
Overscannen* ⁴ Overscan	Uit	Overscannen is uitgeschakeld.
	Aan	Weergavegebied is ongeveer 95%.
Reset foto Picture reset	Annuleren	Terug naar menu.
	Resetten	De foto wordt teruggezet naar de fabrieksinstelling.

*¹ Pas de Helderheid als u het monitor in een donkere kamer gebruikt en het scherm te licht is. De helderheidsaanpassing is uitgeschakeld wanneer de helderheid van de paneelbesparing is ingeschakeld.

*² Niet beschikbaar voor VGA (video) -ingang.

*³ Druk op ▼ om de opties weer te geven.

*⁴ Niet beschikbaar voor Media Player, Browser, iiSignage, PDF Player en Custom ingangen.

Schermscreen

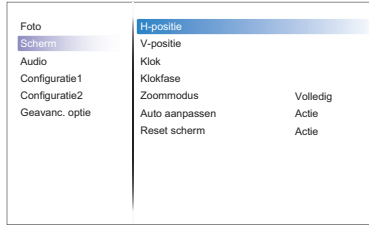

Aanpassingsitem	Probleem / Optie		In te drukken knoppen
H-positie* ¹ H Position	Te veel naar links	Te veel naar rechts	
V-positie* ¹ V Position	Te laag	Te hoog	
Klok* ^{1,4} Clock	Te smal	Te breed	
Klokfase* ^{1,4} Clock Phase	Om knipperende tekst of regels te corrigeren		
Zoommodus Zoom mode	Volledig* ^{2,3}	Vergroot de afbeelding horizontaal naar beeldvullend, als de beeld-bron 4:3 is (standard definition). Wanneer de bron 16:9 is, dan wordt hij in dezelfde ratio getoond.	
	4:3* ^{2,3}	Toon alle beeld-bronnen in een 4:3 beeld-verhouding.	
	Werkelijk* ^{2,3}	Toont de afbeelding 1:1 formaat.	
	16:9* ^{2,3}	Toon alle beeld-bronnen in een 16:9 beeld-verhouding.	
	21:9* ^{2,3}	Toon alle beeld-bronnen in een 21:9 beeld-verhouding.	
Auto aanpassen* ^{1,5} Auto adjust	H. / V. Positie, Klok en Klokfase automatisch aanpassen.		
Reset scherm Screen reset	Annuleren	Terug naar menu.	
	Resetten	De scherm wordt teruggezet naar de fabrieksinstelling.	

*¹ Alleen VGA ingang.

*² Alleen VGA en HDMI ingang.

























*³ Alleen Mediaplayer ingang.

*⁴ Zie pagina 45 voor SCHERMAANPASSINGEN.

*⁵ Voor het beste resultaat gebruikt u de Auto installatie samen met het aanpassingspatroon. Zie pagina 45 voor SCHERMAANPASSINGEN.

Audio

Foto	Balans	50
Schem	Hoge tonen	50
Audio	Bas	50
Configuratie 1	Volume	20
Configuratie 2	Audio uit (lijn uit)	20
Geavanceerde optie	Maximum volume	100
	Minimum volume	0
	Dempen	Uit
	Audiobron	Digitaal
	Reset audio	Actie
	Audio uit synchr.	Uit

Aanpassingsitem	Probleem / Optie		In te drukken knoppen
Balans Balance	Linker luidspreker harder. Rechter luidspreker harder.		   
Hoge tonen Treble	Te weinig Te veel		   
Bas Bass	Te weinig Te veel		   
Volume Volume	Te zacht Te hard		   
Audio uit (lijn uit) Audio out (line out)	Pas geluidsniveau aan. Te zacht Te hard		   
Maximum volume Maximum volume	Stel het maximale volume in.		 
Minimum volume Minimum volume	Stel het minimale volume in.		 
Dempen Mute	Uit	Herstelt het geluidsniveau naar het vorige niveau.	
	Aan	Schakelt het geluid tijdelijk uit.	
Audiobron Audio Source	Analoog	Selecteer de VGA input.	
	Digitaal	Selecteer de HDMI/DisplayPort input.	
Reset audio Audio reset	Annuleren	Terug naar menu.	
	Resetten	De audio wordt teruggezet naar de fabrieksinstelling.	
Audio uit synchr. Audio out sync	Uit	Schakel de audio out (line uit) volume uit.	
	Aan	Schakel de audio out (line uit) volume in.	

Configuratie1 Configuration1

Foto	Status inschakelen	Aan forceren
Scherm	Paneelbesparing	Actie
Audio	RS232-routing	RS232
Configuratie1	Bron opstarten	Actie
Configuratie2	Reset configuratie1	Actie
Geavanceerde optie	Fabrieksreset	Actie

Aanpassingsitem	Probleem / Optie		In te drukken knoppen
Status inschakelen Switch on state	Uitschakelen	Het monitor blijft uitgeschakeld wanneer het netsnoer op een stopcontact is aangesloten.	
	Aan forceren	Het monitor wordt ingeschakeld wanneer het netsnoer op een stopcontact is aangesloten.	
	Laatste status	Het monitor keert terug naar de vorige voedingsstatus (aan/uit/stand-by) bij het verwijderen en vervangen van het netsnoer.	
Paneelbesparing Panel saving	Helderheid	Uit	Helderheid is uitgeschakeld.
		Aan	De helderheid van het beeld zal worden teruggebracht tot een geschikt niveau.
	Pixelverschuiving*1	Om het beeld iets uit te breiden en de positie van de pixels in vier richtingen (omhoog, omlaag, links of rechts) te verplaatsen.	
		Uit	Pixelverschuiving is uitgeschakeld.
		Automatisch	Verplaats de positie van de afbeelding automatisch.
	10-900	Verplaats de positie van het beeld op vaste intervallen.	
RS232-routing RS232-routing	Selecteer de netwerkcontrolepoort. RS232 / LAN → RS232		
Bron opstarten*2,3 Boot on source	Laatste input	Wanneer het scherm wordt aangezet, start het met dezelfde instelling als toen het scherm voor het laatst werd uitgeschakeld. Uitschakelen / Inschakelen	
	Input	Selecteer de invoerbron tijdens het opstarten. HDMI1 / HDMI2 / DVI-D / DisplayPort / VGA / SDM*4 / Media Player / Browser / iiSignage / PDF Player / Custom	
	Afspeellijst	Selecteer afspeellijstindex voor Media Player, Browser en PDF-speler.	
Reset configuratie1 Configuration1 reset	Annuleren	Terug naar menu.	
	Resetten	De Configuratie1 wordt teruggezet naar de fabrieksinstelling.	
Fabrieksreset Factory reset	Annuleren	Terug naar menu.	
	Resetten	Standaardwaarden worden hersteld.	

*1 Alleen VGA en HDMI ingang.





*2 Geen fail-over functie, het systeem behoudt zijn bron, zelfs als de bron geen signaal invoert.

*3 Druk op ▼ om de opties weer te geven.

*4 Kan alleen gebruikt worden als SDM-L is geïnstalleerd.

Configuratie2 Configuration2

Foto	OSD uitsch.	115
Scherf	H-positie OSD	50
Audio	V-positie OSD	50
Configuratie1	Rotatie	Actie
Configuratie2	Informatie OSD	10
Geavanc. optie	Logo	Aan
	Monitor-ID	Actie
	Monitorinformatie	Actie
	HDMI-versie	
	Reset configuratie2	Actie

Aanpassingsitem	Probleem / Optie	In te drukken knoppen
OSD uitsch. OSD turn off	U kunt de tijdsduur van het OSD scherm instellen tussen 5 en 120 seconden. Uit / 5 - 120 seconden	
H-positie OSD OSD H-Position	OSD staat te veel links OSD staat te veel rechts	
V-positie OSD OSD V-Position	OSD staat te laag OSD staat te hoog	
Rotatie Rotation	Liggend Toont het OSD in de liggende modus. Staand Toont het OSD in de staande modus.	
Informatie OSD Information OSD	Stel de tijdsperiode in waarop de OSD-informatie in de rechtbovenhoek van het scherm wordt weergegeven. Uit / 1 - 60 seconden	
Logo Logo	Uit het iiyama-logo wordt niet getoond als de monitor wordt aangezet. Aan het iiyama-logo wordt getoond als de monitor wordt aangezet. Gebruiker*2 Aangepaste logo-optie in Android is ingesteld, er zal alleen een aangepast logo zijn wanneer het monitor is ingeschakeld.	
Monitor-ID Monitor ID	Geef monitor unieke ID. 1 - 255	
Monitorinformatie Monitor information	Toont informatie over uw monitor, inclusief modelnaam, serienummer, gebruiksuren en SW-versie.	
HDMI-versie*1 HDMI Version	Stelt HDMI versie in. 1.4 / 2.0	
Reset configuratie2 Configuration2 reset	Annuleren Terug naar menu. Resetten De Configuratie2 wordt teruggezet naar de fabrieksinstelling.	

*1 Alleen beschikbaar bij gebruik van HDMI.

*2 Als u het opstartlogo wilt vervangen, gaat u naar Instellingen → Signage display → Algemene instellingen, en stelt u het opstartlogo in.

Geavance. optie Advanced option

	IR-regeling	Ontgrendelen
Foto	LED-stroomlampje	Aan
Scherm	Toetsenbordregeling	Ontgrendelen
Audio	Uit-timer	Uit
Configuratie1	Datum en tijd	Actie
Configuratie2	Planning	Actie
Geavance. optie	Taal	Nederlands
	OSD-transparantie	Uit
	Energiebesparing	Modus 1
	SDM settings	Automatisch
	Reset geavance. optie	Actie

Aanpassingsitem	Probleem / Optie		In te drukken knoppen
IR-regeling IR control	Selecteer de bedieningsmodus van de afstandsbediening wanneer meerdere monitor zijn aangesloten via een RS232C-verbinding.		
	Ontgrendelen* ¹	Ontgrendel de afstandsbediening.	
	Alles vergr.	Vergrendel de afstandsbediening.	
	Alles behalve volume vergr.	Vergrendel alles behalve de volume van de afstandsbediening.	
	Alles behalve stroom vergr.	Vergrendel alles behalve de aan/uit functie van de afstandsbediening.	
	Al.bhlv. PWR & VOL vergr.	Vergrendel alles behalve de volume- en de aan/uit functie van de afstandsbediening.	
	Primair	Stel het monitor in als het primaire scherm voor bediening op afstand.	
	Secundair	Stel het monitor in als het secundaire monitor. Dit monitor kan niet worden bediend door de afstandsbediening en zal alleen het besturingssignaal ontvangen van het primaire monitor via de RS232C-verbinding.	
LED-stroomlampje Power LED light	Uit	Aan/uit indicator-lampje is UIT.	
	Aan	Aan/uit indicator-lampje is AAN.	
Toetsenbordregeling Keyboard control	Vergrendel de toetsenbordfunctie (bedieningsknoppen).		
	Ontgrendelen* ²	Ontgrendel de toetsenbord.	
	Alles vergr.	Vergrendel de toetsenbord.	
	Alles behalve volume vergr.	Vergrendel alles behalve de volume van de toetsenbord.	
	Alles behalve stroom vergr.	Vergrendel alles behalve de aan/uit functie van de toetsenbord.	
	Al.bhlv. PWR & VOL vergr.	Vergrendel alles behalve de volume- en de aan/uit functie van de toetsenbord.	
Uit-timer Off Timer	Instellen wanneer het monitor wordt uitgeschakeld (in uren) Uit / 1 - 24 uren		
Datum en tijd Date and time	Pas de datum en tijd van de interne klok aan. Auto sync(automatisch) / Datum instellen / Tijd instellen OPMERKING Je moet de klok instellen om de 'Schema' mogelijkheid te gebruiken.		

*¹ Houd de INFO-knop op de afstandsbediening gedurende 6 seconden ingedrukt om te ontgrendelen.

*² Om te ontgrendelen, houdt de + knop en ▲ knop op de monitor langer dan 3 seconden ingedrukt. Hierdoor wordt de besturingsknop ontgrendeld.

Geavanc. optie Advanced option

Foto	IR-regeling	Ontgrendelen
Scherf	LED-stroomlampje	Aan
Audio	Toetsenbordregeling	Ontgrendelen
Configuratie1	Uit-timer	Uit
Configuratie2	Datum en tijd	Actie
Geavanc. optie	Planning	Actie
	Taal	Nederlands
	OSD-transparantie	Uit
	Energiebesparing	Modus 1
	SDM settings	Automatisch
	Reset geavanc. optie	Actie

Aanpassingsitem	Probleem / Optie		In te drukken knoppen		
Planning Schedule	Schedule list		Er kunnen maximaal 7 schema's worden ingesteld.		
	Planning 1/2/3/4/ 5/6/7	Enable	Schakel schema in/uit. OPMERKING Als er een andere planningslijst of conflict is, kan de scherminstelling niet worden ingeschakeld.		
		Starttijd	Stel de starttijd in.		
		Eindtijd	Stel de eindtijd in.		
		Input	Kies signaal-bron uit die getoond dient te worden wanneer het monitor weer wordt aangezet. HDMI1 / HDMI2 / DVI-D / DisplayPort / VGA / SDM* ³ / Media Player / Browser / iiSignage / PDF Player / Custom		
		Afspeellijst 1/2/3/4/5/6/7	Selecteer een afspelerbestand (1 - 7), voor de afspeellijst, PDF-speler en browser.		
		Dagen van de week	Stel de dag van de week in. ZON / MAA / DIN / WOE / DON / VRIJ / ZAT		
		Elke week	Stel in of het elke week herhaald moet worden.		
	Terug	Wijzig de planningsgegevens niet.			
	Opslaan	Bewaar de planningsgegevens.			
Taal Language	English	Engels	繁體中文	Traditioneel Chinese	
	Deutsch	Duits	日本語	Japanese	
	简体中文	Vereenvoudigd Chinees	Português	Portugees	
	Français	Frans	اللغة العربية	Arabisch	
	Italiano	Italiaans	Dansk	Deens	
	Español	Spaans	Svenska	Zweeds	
	Русский	Russisch	Suomalainen	Fins	
	Polski	Pools	Norsk	Noors	
Türkçe	Turks	Nederlands	Nederlands		
OSD-transparantie OSD Transparency	De achtergrond van OSD is transparant gemaakt. Uit / 1 - 100				

*³ Kan alleen gebruikt worden als SDM-L is geïnstalleerd.

Geavanc. optie Advanced option

Foto	IR-regeling	Ontgrendelen
Scherm	LED-stroomlampje	Aan
Audio	Toetsenbordregeling	Ontgrendelen
Configuratie1	Uit-timer	Uit
Configuratie2	Datum en tijd	Actie
Geavanc. optie	Planning	Actie
	Taal	Nederlands
	OSD-transparantie	Uit
	Energiebesparing	Modus 1
	SDM settings	Automatisch
	Reset geavanc. optie	Actie

Aanpassingsitem	Probleem / Optie		In te drukken knoppen		
Energiebesparing Power Save		Uit-knop uitzetten	Geen signaal	WOL	Android
	Modus1	DC uit	DC uit	Aan	ARM uit
	Modus2	Niet van toepassing op dit model.			
	Modus3	Achtergrondverlichtin uit	Achtergrondverlichtin uit	Uit	ARM uit
	Modus4	Achtergrondverlichtin uit	Achtergrondverlichting aan, toon 'geen signaal'	Uit	ARM uit
SDM settings* ⁶ SDM settings	Automatisch	Bij het inschakelen van de voeding van het beeldscherm en het schakelen van de invoerbron naar SDM, wordt de SDM-stroom automatisch ingeschakeld.			
	Always off	SDM is altijd uitgeschakeld.			
	Always on	SDM is altijd ingeschakeld.			
Reset geavanc. optie Advanced option reset	Annuleren	Terug naar menu.			
	Resetten	Geavanceerde optie-instelling zal worden hersteld naar de fabrieksinstelling met uitzondering van "Datum en tijd".			

*⁶ Wanneer 'Stroombesparing' is ingesteld op Modus 3 of Modus 4, wordt de achtergrondverlichting uitgeschakeld, maar blijft de SDM ingeschakeld.

APPLICATION

Druk op de 🏠 HOME knop en nummer 1668 op de afstandsbediening.

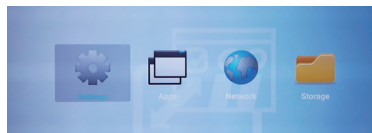

of

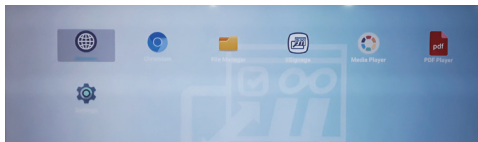

<Instellingen>

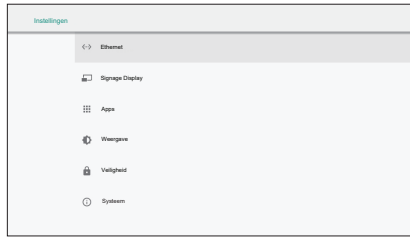

Aanpassingsitem	Probleem / Optie		
Ethernet Ethernet	Stel het bekabelde netwerk in. Uitschakelen / Inschakelen(Type verbinding: DHCP/Statisch IP/IP-adres/ Netmasker/DNS-adres/Gateway, MAC-adres)		
Signage Display Signage Display	Algemene instellingen	Naam signage display	Stel de weergavenaam in op Ethernet Mac-adres.
		Opstartlogo* ¹	Selecteer opstart-animatie* ²
		Schermopname	Uitschakelen / Inschakelen(Interval, Starttijd, Eindtijd, Herhalen, Opslaan naar, Schermopnamen verwijderen, Schermopnamen verzenden via e-mail)
	Serverinstellingen	E-mailmelding	Uitschakelen / Inschakelen(SMTP, Manager e-mail, Test)
		FTP	Uitschakelen / Inschakelen(Account, Wachtwoord, Opslagpad, Poort)
		NTP-server	Toon de server IP.
	Broninstellingen	Mediaspeler	Bewerk de afspeellijst- en effectinstellingen van de media player.
		Browser	Bewerk de bladwijzer configuratie.
		iiSignage* ³	Stel de iiSignage.
		PDF-speler	Bewerk de afspeellijst- en effectinstelling van de PDF-speler.
		Aangepaste app	Bewerk de aangepaste App.
	Netwerktoepping	Proxy	Stel de proxyserver in. Uitschakelen / Inschakelen(Hostnaam: IP-adres van proxyserver, Poort: poortnummer van proxyserver, Type: type proxyserver)
Platform Web API		Uitschakelen / Inschakelen(Platform Web API)	
SICP-netwerkpoot		Verander de SICP-netwerkpoot.	

*¹ Het opstartlogo is alleen beschikbaar als u 'Gebruiker' selecteert in de logofunctie in het OSD-menu "Configuratie2".

*² Raadpleeg de handleiding 'Verander opstartlogo- of animatie' op de iiyama-website voor meer informatie.

*³ Raadpleeg de handleiding iiSignage op de iiyama-website voor meer informatie.

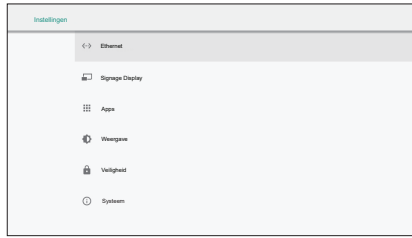

Aanpassingsitem	Probleem / Optie			
Signage Display Signage Display	Systeemwerkset	Opslag wissen	Alle gegevens in signage wissen. Alles / Interne opslag / USB-opslag / SD-kaart	
		Fabrieksinstellingen resetten	Cancel	Terug naar menu.
			OK	Standaardwaarden worden hersteld.
		Instellingen signage display exporteren	Exporteren naar signage map onder USB/SD. USB-opslag / SD-kaart	
		Instellingen signage display importeren	Importeren vanuit signage map onder USB/SD. USB-opslag / SD-kaart	
		Mediabestanden klonen	Kopieer het mediabestand van de interne map, USB of SD-map.	
	Externe opslag	Uitschakelen	SD-kaart/USB externe opslag ontgrendelen.	
Inschakelen		SD-kaart/USB externe opslag vergrendelen.		
Systeemupdates	Lokale update	Firmware update.		
Apps Apps	Toon applicatie informatie.			
Weergave Display	Stel de tekengrootte in.			
Veiligheid Security	Informatie over inloggegevens weergeven.			
Systeem System	Datum en tijd	Toon datum en tijd informatie.		
	Opties voor ontwikkelaars	Niet van toepassing op dit model. Wanneer u de systeeminstellingen wijzigt, kan systeeminstabiliteit zich voordoen. Neem in dat geval contact op met uw dealer of iiyama-servicecentrum voor assistentie.		
	Info	Belangrijkste informatie in Over: System updates / Android version / Kernel version / Build number Automatisch zoeken naar update .zip vanaf USB of SD-kaart. Wanneer u het geüpdate bestand selecteert, wordt het monitor opnieuw gestart en de update gestart.		

Save: Save
Forget: Delete

Discard: Discard
Cancel: Afsluiten zonder op te slaan

■ Snelle informatie

Druk op de Info knop en nummer 77 op de afstandsbediening. Geeft de informatie over het netwerk en de monitor enz. Weer.

<Android> * Android-upgrade is niet beschikbaar op dit model.

- Instellingen : Ga naar de app instellingen.
- Apps : Toon alle apps. (Browser/Chromium/iiSignage/File Manager/Media Player/PDF player/Settings)
- Netwerk : Ethernet instellen.
- Opslag : Toon de huidige Android opslaginformatie.

■ Voorbereidingen voor het gebruik van de Media- en PDF afspeeler

Om de Media Player te gebruiken, moet u het bestand opslaan in een specifieke map op uw USB- of SD-kaart.

1. Maak een map aan met de naam "signage" op uw USB- of SD-kaart, maak een submap (video / foto / muziek / PDF) in diezelfde map.

- videos in /signage/video/
- photos in /signage/photo/
- music in /signage/music/
- pdfs in /signage/pdf/

2. Sla de video / foto / muziek / PDF-bestanden op in de submap van uw USB- of SD-kaart.

3. Plaats uw USB of SD-kaart in een USB-poort of SD-kaartsleuf van de monitor.

4. Wanneer u de interne opslag gebruikt, slaat u de benodigde bestanden van uw USB- of SD-kaart op in een geschikte signage-map en submap in de interne opslag van de monitor.

- videos in /signage/video/
- photos in /signage/photo/
- music in /signage/music/
- pdfs in /signage/pdf/

OPMERKING

Zorg ervoor dat u de juiste map selecteert.

Als u het bestand in de verkeerde map opslaat, is het mogelijk dat u de bestanden niet terug kan vinden.

■ Navigatiebalk

- **Open:** Open folder (USB/SD-kaart)
- **Delete:** Verwijder bestanden
- **Copy:** Kopieer bestanden
- **Move:** Verplaats bestanden
- **Select:** Selecteer bestanden
- **Select All:** Selecteer alle bestanden

■ Ondersteunend bestandssysteem:

FAT32

■ Ondersteunend bestandsindeling:

- Muziek: MP3, WMA, WMA pro, M4A, AAC, LPCM
- Video: AVI, MP4, 3GPP, MKV, ASF, VRO VOB, PS, TS
- Foto: JPEG, BMP, PNG, GIF

[Mediaspeler]

- Afspelen: Selecteer een afspeellijst om af te spelen
- Opstellen: Bewerk afspeellijst
- Instellingen: De afspeeleigenschappen instellen





● Opstellen

1. Selecteer 'Opstellen' op de pagina. Selecteer eerst een afspeellijst om af te spelen tussen FILE1 en FILE7.
2. Selecteer het bestand en selecteer dan bewerken of verwijderen.
3. Sla het bewerkte bestand op.
 - videos in /signage/video/
 - photos in /signage/photo/
 - music in /signage/music/
4. Wanneer u een lijst met foto's aanmaakt, wordt u gevraagd of u tijdens de diavoorstelling achtergrond muziek wilt afspelen. Stel in naar uw voorkeur.

■ Navigatiebalk

- **Bron:** Selecteer opslag (USB/SD-kaart)
- **Afspeellijst:** Toon afspeellijst (Interne)
- **Alles selecteren:** Selecteer alle opgeslagen bestanden.
- **Alles verwijderen:** Verwijder afspeellijstbestanden.
- **Toevoegen/verwijderen:** Update the afspeellijst vanaf de bron.
- **Sorteren:** Sorteert de afspeellijst.
- **Opslaan/Afbreken:** Sla de afspeellijst op of stop deze.
- **Achter:** Terugkeren.





■ Afstandsbediening

-  **Option key:** Toon de navigatiebalk
-  **Play key:** Mediabestand afspelen
-  **Pause key:** Pauzeren
-  **Info key:** Toon media-info
-  **OK key:** Selecteer / deselecteer bestand

● Afspelen

Selecteer 'afspelen' op de pagina. Selecteer eerst een afspeellijst om af te spelen tussen FILE1 en FILE7.

■ Media sneltoets

-  **Play:** Om het mediabestand af te spelen.
-  **Pause:** Om het mediabestand te pauzeren.
-  **Fast forward:** Om 20 seconden vooruit te 'springen'.
-  **Rewind:** Om 20 seconden achteruit te 'springen'.
-  **Stop:** Om het mediabestand te stoppen. Als het een gif bestand is, zal het pauzeren.

● Instellingen

Selecteer 'Instellingen' op de pagina.

• **Herhaalmodus:** Speelmodus.

Eenmaal herhalen: Alle bestanden worden één keer herhaald.

Alles herhalen: Alle bestanden worden herhaaldelijk afgespeeld.

• **Diavoorstellingseffect:** Photo slideshow effect.

Links naar rechts: Verander van rechts naar links schuiven.

Vouwen: Verander door horizontaal in het midden te draaien.

Hoek: Verander door te vergroten vanuit de linkerbovenhoek naar de rechteronderhoek.

Geen: Normaal

• **Effect Duration:** Foto-effectduur. 5s/10s/15s/20s

[Browser]

● Instellingen

Selecteer 'Instellingen' op de pagina.

• Stel veelgebruikte URL in.

1. Selecteer 1 - 7.

2. Voer de URL in en druk op OK.

3. Druk op "Optie" om de navigatiebalk to tonen.

Importeren: Importeer URL-lijstbestand

Exporteren: Exporteer URL-lijstbestand

Alles verwijderen: Verwijder alle URL-records

Achter: De navigatiebalk zal worden gesloten

[PDF-speler]





● Opstellen

1. Selecteer 'Opstellen' op de pagina. Selecteer eerst een afspeellijst om af te spelen tussen FILE1 en FILE7.
2. Selecteer het bestand en selecteer dan bewerken of verwijderen.
3. Sla het bewerkte bestand op.
-pdfs in /signage/pdf/

■ Navigatiebalk

- **Bron:** Selecteer opslag (USB/SD-kaart)
- **Afspeellijst:** Toon afspeellijst (Interne)
- **Alles selecteren:** Selecteer alle opgeslagen bestanden.
- **Alles verwijderen:** Verwijder afspeellijstbestanden.
- **Toevoegen/verwijderen:** Update the afspeellijst vanaf de bron.
- **Sorteren:** Sorteer de afspeellijst.
- **Opslaan/Afbreken:** Sla de afspeellijst op of stop deze.
- **Achter:** Terugkeren.





■ Afstandsbediening

-  **Option key:** Toon de navigatiebalk
-  **Play key:** Mediabestand afspelen
-  **Info key:** Toon media-info
-  **OK key:** Selecteer / deselecteer bestand

● Afspelen

Selecteer 'afspelen' op de pagina. Selecteer eerst een afspeellijst om af te spelen tussen FILE1 en FILE7.







■ Media sneltoets

-  **Play:** Om het mediabestand af te spelen.
-  **Pause:** Om het mediabestand te pauzeren.
-  **Fast forward:** Ga naar de volgende pagina, als de pagina het einde van het bestand is, gaat het naar het volgende bestand.
-  **Rewind:** Terug naar de vorige pagina, als de pagina het eerste is van het bestand, gaat het terug naar het vorige bestand.
-  **Stop:** Keer terug naar de eerste pagina van het bestand.

■ Kleur sneltoets.

- **Blue key:** Zoom in (+10%)
- **Yellow key:** Zoom out (-10%)
-  **OK key:** Herstel zoom

■ Pijltjestoets

-  /  /  /  : Pagina aanpassen (wanneer de pagina is ingezoomd/uitgezoomd)
-  : Vorige pagina (Wanneer de pagina niet heeft ingezoomd/uitgezoomd)
-  : Volgende pagina (Wanneer de pagina niet heeft ingezoomd/uitgezoomd)

● Instellingen

Selecteer 'Instellingen' op de pagina.

- **Herhaalmodus:** Speelmodus.
Eenmaal herhalen: Alle bestanden worden één keer herhaald.
Alles herhalen: Alle bestanden worden herhaaldelijk afgespeeld.
- **Effect Duration:** PDF-effectduur. 5s/10s/15s/20s

[iiSignage]

Server/Account/PIN-code/Versie(Ver.2/Ver.3)*/Inhoud(Interne opslag/USB-opslag/SD-kaart) instellen.

* Wanneer Ver.2, Server / Account / PIN-code wordt grijs om aan te geven dat dit niet beschikbaar is op dit model.

Wanneer Ver.3, Server/Account/PIN-code beschikbaar is.

Download de iiSignage-software en de gebruikershandleiding van onze website <https://iiyama.com/iisignage> om de functionaliteit te kunnen gebruiken.

iiSignage-software maakt gebruik van de netwerkpoort: 9989, toekomstige informatie is beschikbaar in de iiSignage-gebruikershandleiding

[Chromium]

Verbind het netwerk en blader door het web.

[File Manager]

Blader door de bestanden die zijn opgeslagen in de interne opslag, USB en SD-kaart.

[Settings]

Zie pagina 38,39 voor Instellingen.

[Custom]

Stel de applicatie voor klantbron in.

- OPMERKING**
- Geef alleen de door de gebruiker geïnstalleerde app weer.
 - Zal niet verschijnen in de systeem pre-installatie app.

SCHERMAANPASSINGEN

Pas het beeld aan door onderstaande procedure te volgen om het gewenste beeld te krijgen voor de Analoge ingang.

- De schermaanpassingen die in deze handleiding worden beschreven zijn ontworpen om de beeldpositie in te stellen en knipperingen of vaag beeld tot een minimum te beperken voor de specifieke computer die gebruikt wordt.
- De monitor is ontworpen voor de beste prestaties bij een resolutie van 3840 x 2160, en kan de beste prestaties niet leveren op resoluties van minder dan 3840 x 2160 omdat het beeld dan automatisch uitgerekt wordt om op het volledige scherm te passen. Het wordt aanbevolen tijdens normaal gebruik een resolutie van 3840 x 2160 te gebruiken.
- Tekst of regels worden vaag of onregelmatig qua dikte als het beeld wordt uitgerekt.
- Het is beter de beeldpositie en frequentie aan te passen via de besturing van de monitor, dan via software of hulpprogramma's op de computer.
- Voer de aanpassingen pas uit na een opwarmperiode van minstens dertig minuten.
- Extra aanpassingen kunnen na Auto installatie nodig zijn, afhankelijk van de resolutie en signaaltiming.
- De Auto installatie werkt niet altijd correct als een ander beeld dan het schermaanpassingspatroon wordt weergegeven. In dit geval zijn handmatige aanpassingen vereist.

Er zijn twee manieren om het scherm aan te passen. Eén manier is automatische aanpassing voor Positie, Klok en Fase. De andere manier is elke instelling handmatig aan te passen.

Voer de Auto installatie uit als de monitor wordt aangesloten op een nieuwe computer, of als de resolutie is veranderd. Als na Auto installatie het beeld knippt of wazig is, of als het beeld niet op het scherm past, zijn handmatige aanpassingen nodig. Beide aanpassingen moeten worden gemaakt met het schermaanpassingspatroon (Test.bmp) dat u van de website van Iiyama kunt halen (<http://www.iiyama.com>).

Pas het beeld aan door onderstaande procedure te volgen om het gewenste beeld te krijgen. Deze handleiding legt uit hoe u het beeld kunt aanpassen in Windows® OS.

- ① Geef het beeld weer op de optimale resolutie.
- ② Gebruik Test.bmp (schermaanpassingspatroon) als bureaubladachtergrond.

OPMERKING

- Raadpleeg de betreffende documentatie om dit te doen.
- Stel de schermpositie in het dialoogvenster van de achtergrond in op gecentreerd.

[Aanpassingspatroon]

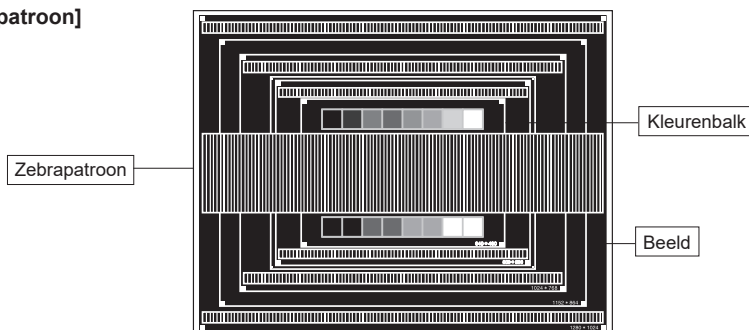

- ③ De Auto-adjust aanpassen. (Autom. configuratie)
- ④ Pas het beeld via onderstaande procedure handmatig aan als het beeld knippert of wazig is, of als het beeld niet op het scherm past na Auto installatie.
- ⑤ Pas de Vert. positie zodanig aan dat de boven- en onderkant van de afbeelding in het schermgebied past.

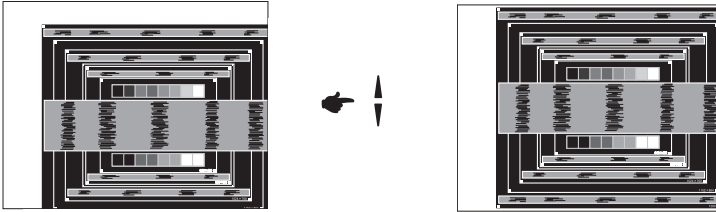

- ⑥ 1) Pas de Hor. positie zodanig aan dat de rechterkant van de afbeelding naar de linkerrand van het schermgebied schuift.

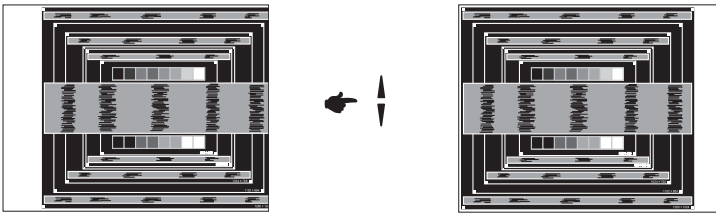

- 2) Rek door de Klok aan te passen de rechterkant van de afbeelding uit naar de rechterrind van het schermgebied.

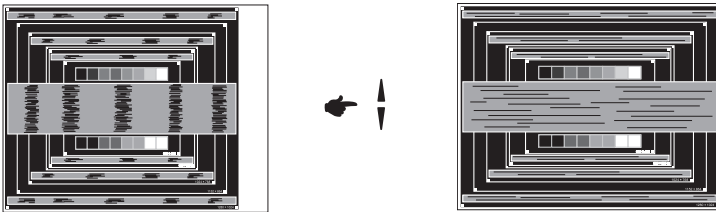

- OPMERKING**
- Als de linkerkant van van de afbeelding verschuift van de linkerrand van het schermgebied tijdens het aanpassen van de Klok, pas dan stappen 1) en 2) aan.
 - Een andere wijze van gebruik van de Klok is om de verticale zigzaglijnen in het zebra patroon te corrigeren.
 - Het beeld kan knippen tijdens het aanpassen van de Klok, Hor. positie en Vert. positie.
 - In het geval dat de afbeelding groter of kleiner is dan het schermgebied na het aanpassen van de Klok, herhaalt u de stappen vanaf ③.

- ⑦ Pas de Fase aan om horizontale golfruis, knippering of wazig beeld in het zebra patroon te corrigeren.

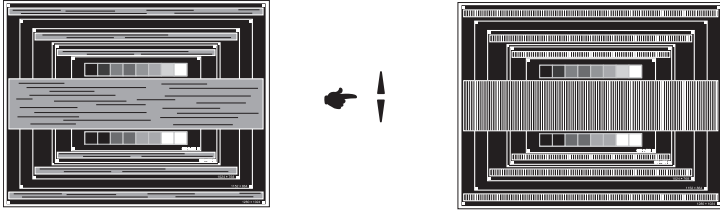

OPMERKING

- In het geval dat een deel van het scherm blijft knippen of wazig blijft, herhaalt u stappen ⑥ en ⑦ omdat de Klok wellicht niet correct is aangepast.
- Pas de Hor. positie aan na de aanpassing van de Fase als de horizontale positie tijdens het aanpassen verschuift.

- ⑧ Pas de Helderheid en Kleur aan om het gewenste beeld te krijgen, maar doe dit pas nadat Klok en Fase zijn aangepast.
Herstel uw favoriete achtergrond.

STANDBY FUNCTIE

De standby functie van dit product voldoet aan de vereisten van VESA DPMS. Indien geactiveerd, vermindert het automatisch onnodige stroomconsumptie van de monitor als de computer niet gebruikt wordt.

Wilt u deze functie gebruiken, dan dient de monitor te worden aangesloten op een computer die voldoet aan VESA DPMS. De wijze waarop standby van de monitor functioneert wordt hieronder beschreven. De standby functie, waaronder tijdstellingen, wordt ingesteld door het besturingssysteem. Kijk in de handleiding van het besturingssysteem over de instellingen hiervan.

■ Standby modus

Als het videosignaal van de computer zijn uitgeschakeld, schakelt de monitor de Standby modus in waardoor het stroomverbruik wordt beperkt tot minder dan 0,5W*. Het scherm springt op zwart, en de stroomindicator wordt rood. Als het toetsenbord of muis worden gebruikt verschijnt het beeld na enkele seconden weer uit de Standby modus.

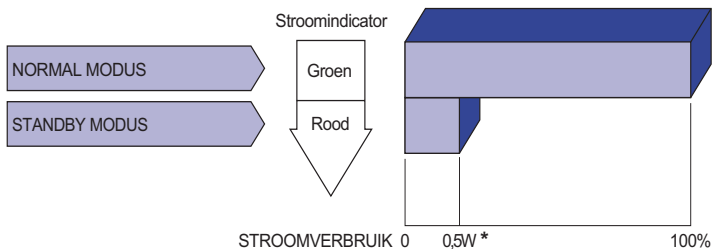

* Als er geen USB-randapparatuur en audio-video-apparaten zijn aangesloten.

OPMERKING

Zelfs in de Standby modus verbruikt de monitor electriciteit. Zet de monitor uit met de aan/uit-knop als deze niet wordt gebruikt, zoals 'snachts en in het weekend, om onnodig stroomverbruik tegen te gaan.

PROBLEMEN OPLOSSEN

Als de monitor niet juist functioneert, moet u de onderstaande punten in de genoemde volgorde doornemen om te zien of een mogelijke oplossing wordt genoemd.

1. Verricht de afstellingen die staan beschreven in GEBRUIK VAN DE MONITOR, afhankelijk van het probleem dat u ondervindt. Als de monitor geen beeld geeft, zie punt 2.
2. Raadpleeg de volgende overzichten als u geen passend afstellingsonderdeel vindt in GEBRUIK VAN DE MONITOR of als het probleem aanhoudt.
3. Als u een probleem ondervindt dat niet in de overzichten wordt beschreven of als u het probleem niet aan de hand van de overzichten kunt oplossen, moet u de monitor niet langer gebruiken en moet u contact opnemen met uw dealer of met iiyama voor verdere assistentie.

Probleem	Controlepunt
① Geen beeld. (Stroomindicator licht niet op.) (Stroomindicator is groen.) (Stroomindicator is rood.)	<input type="checkbox"/> Is het netsnoer goed aangesloten? <input type="checkbox"/> Staat de Power-schakelaar op ON? <input type="checkbox"/> Staat er spanning op het stopcontact? Controleer dit met een ander apparaat. <input type="checkbox"/> Als de blanco schermbeveiliging actief is, moet u het toetsenbord of de muis aanraken. <input type="checkbox"/> Verhoog het Contrast en/of de Helderheid. <input type="checkbox"/> Is de computer ingeschakeld? <input type="checkbox"/> Is de signaalkabel goed aangesloten? <input type="checkbox"/> Valt de signaaltiming van de computer binnen de specificatie van de monitor? <input type="checkbox"/> Als de monitor in de Standby modus staat, moet u het toetsenbord of de muis aanraken. <input type="checkbox"/> Is de computer ingeschakeld? <input type="checkbox"/> Is de signaalkabel goed aangesloten? <input type="checkbox"/> Valt de signaaltiming van de computer binnen de specificatie van de monitor?
② Het scherm is niet gesynchroniseerd.	<input type="checkbox"/> Is de signaalkabel goed aangesloten? <input type="checkbox"/> Valt de signaaltiming van de computer binnen de specificatie van de monitor?
③ De schermpositie bevindt zich niet in het midden.	<input type="checkbox"/> Valt de signaaltiming van de computer binnen de specificatie van de monitor?
④ Het scherm is te helder of te donker.	<input type="checkbox"/> Valt het video-uitgangsniveau van de computer binnen de specificatie van de monitor?
⑤ Het scherm trilt.	<input type="checkbox"/> Valt het voltage binnen de specificatie van de monitor? <input type="checkbox"/> Valt de signaaltiming van de computer binnen de specificatie van de monitor?
⑥ Geen geluid.	<input type="checkbox"/> De audio-apparatuur (computer enz.) staat AAN. <input type="checkbox"/> De audiokabel is op de juiste wijze aangesloten. <input type="checkbox"/> Zet het geluid harder. <input type="checkbox"/> De Mute-functie is UIT. <input type="checkbox"/> Het audio-uitvoerniveau van de audioapparatuur komt overeen met despecificaties van de monitor.
⑦ Het geluid staat tehard of te zacht.	<input type="checkbox"/> Het audio-uitvoerniveau van de audioapparatuur komt overeen met despecificaties van de monitor.
⑧ Er is een vreemdgeluid te horen.	<input type="checkbox"/> De audiokabel is op de juiste wijze aangesloten.

RECYCLE-INFORMATIE

Voor betere milieubescherming te schikken gelieve uw monitor niet.

Gelieve te bezoeken onze website: www.iiyama.com voor monitor recycling.

BIJLAGE

Design en specificaties kunnen vooraf en zonder opgave van reden gewijzigd worden.

SPECIFICATIES : ProLite LH6542UHS

Afmeting	Categorie	65"
Lcd-scherm	Panel-technologie	IPS
	Afmeting	Diagonaal: 64,5" (164cm)
	Pixelafstand	0,372mm H × 0,372mm V
	Helderheid	500cd/m ² (Standaard)
	Contrastverhouding	1300 : 1 (Standaard)
	Inkijkhoek	Horizontaal: 178 graden, verticaal: 178 graden (Standaard)
	Reactietijd	9ms (Standaard: Grijs tot Grijs)
Aantal kleuren		Ongeveer 1,07 miljard
Synchronisatiefrequentie		VGA/DVI: Horizontaal: 30,0-80,0kHz, verticaal: 50-75Hz HDMI/DisplayPort: Horizontaal: 30,0-135,0kHz, verticaal: 50-75Hz
Optimaal resolutie		3840 × 2160, 8,3 MegaPixels
Max. ondersteunende resolutie		VGA/DVI: 1920 × 1080 60Hz HDMI/DisplayPort: 3840 × 2160 60Hz
Ingangsaansluiting		VGA, DVI-D, HDMI × 2, DisplayPort
Ingang audio-aansluiting		ø 3.5mm mini jack (Stereo)
LAN		RJ45
Seriële poort		RS-232C In/Out ø 2.5mm sub-mini jack
Plug & Play		VESA DDC2B™
Ingang synchronisatiesignaal		Aparte sync:TTL, Positief of Negatief
Ingang videosignaal		Analoog: 0.7Vp-p (Standaard), 75Ω, Positief Digitaal: DVI (Digital Visual Interface standaard Rev. 1,0) compatible Digitaal: HDMI, DisplayPort
Ingang audiosignaal		Maximaal 0,5Vrms
IR-aansluiting		IR In/Out
USB-aansluiting		USB2.0(DC5V, 500mA) (USB Media Player) × 1 USB3.0(DC5V, 900mA) (USB Media Player) × 1
Micro SD kaart slot		Micro SD
Uitgang aansluiting		HDMI
SPDIF Uitgang aansluiting		SPDIF
Luidsprekers		Intern:10W×2 (stereo luidsprekers)
Maximum schermformaat		1428,48mm W × 803,52mm H / 56,2" W × 31,6" H
Stroombron		100-240VAC, 50/60Hz, 3,7A
Energieverbruik*		183W standaard, Standby modus : 0,5W maximum
Afmetingen / gewicht		1462,5 × 837,5 × 93,5mm / 57,6 × 33,0 × 3,7" (B×H×D), 27,8kg / 61,2lbs
Omgevingsvariabelen		Gebruik : Temperatuur 0 tot 40°C / 32 tot 104°F Vochtigheidsgraad 20 tot 80% (geen condensatie) Opslag : Temperatuur -20 tot 60°C / 4 tot 140°F Vochtigheidsgraad 5 tot 95% (geen condensatie)
Goedkeuringen		CE, EAC, TÜV-Bauart

OPMERKING * Als er geen USB-randapparatuur en audio-video-apparaten zijn aangesloten.

SPECIFICATIES : ProLite LH7542UHS

Afmeting Categorie	75"	
Lcd-scherm	Panel-technologie	IPS
	Afmeting	Diagonaal: 74,5" (189cm)
	Pixelafstand	0,429mm H × 0,429mm V
	Helderheid	500cd/m ² (Standaard)
	Contrastverhouding	1400 : 1 (Standaard)
	Inkijkhoek	Horizontaal: 178 graden, verticaal: 178 graden (Standaard)
	Reactietijd	8ms (Standaard: Grijs tot Grijs)
Aantal kleuren	Ongeveer 1,07 miljard	
Synchronisatiefrequentie	VGA/DVI: Horizontaal: 30,0-80,0kHz, verticaal: 50-75Hz HDMI/DisplayPort: Horizontaal: 30,0-135,0kHz, verticaal: 50-75Hz	
Optimaal resolutie	3840 × 2160, 8,3 MegaPixels	
Max. ondersteunende resolutie	VGA/DVI: 1920 × 1080 60Hz HDMI/DisplayPort: 3840 × 2160 60Hz	
Ingangsaansluiting	VGA, DVI-D, HDMI × 2, DisplayPort	
Ingang audio-aansluiting	ø 3.5mm mini jack (Stereo)	
LAN	RJ45	
Seriële poort	RS-232C In/Out ø 2.5mm sub-mini jack	
Plug & Play	VESA DDC2B™	
Ingang synchronisatiesignaal	Aparte sync:TTL, Positief of Negatief	
Ingang videosignaal	Analoog: 0.7Vp-p (Standaard), 75Ω, Positief Digitaal: DVI (Digital Visual Interface standaard Rev. 1,0) compatible Digitaal: HDMI, DisplayPort	
Ingang audiosignaal	Maximaal 0,5Vrms	
IR-aansluiting	IR In/Out	
USB-aansluiting	USB2.0(DC5V, 500mA) (USB Media Player) × 1 USB3.0(DC5V, 900mA) (USB Media Player) × 1	
Micro SD kaart slot	Micro SD	
Uitgang aansluiting	HDMI	
SPDIF Uitgang aansluiting	SPDIF	
Luidsprekers	Intern:10W×2 (stereo luidsprekers)	
Maximum schermformaat	1649,6mm W × 927,9mm H / 64,9" W × 36,5" H	
Stroombron	100-240VAC, 50/60Hz, 4,1A	
Energieverbruik*	255W standaard, Standby modus : 0,5W maximum	
Afmetingen / gewicht	1683,5 × 961,5 × 95,5mm / 66,3 × 37,9 × 3,7 " (B×H×D), 36,8kg / 81,1lbs	
Omgevingsvariabelen	Gebruik :	Temperatuur 0 tot 40°C / 32 tot 104°F Vochtigheidsgraad 20 tot 80% (geen condensatie)
	Opslag :	Temperatuur -20 tot 60°C / 4 tot 140°F Vochtigheidsgraad 5 tot 95% (geen condensatie)
Goedkeuringen	CE, EAC, TÜV-Bauart	

OPMERKING * Als er geen USB-randapparatuur en audio-video-apparaten zijn aangesloten.

SPECIFICATIES : ProLite LH8642UHS

Afmeting	Categorie	86"
Lcd-scherm	Panel-technologie	IPS
	Afmeting	Diagonaal: 85,6" (217cm)
	Pixelafstand	0,4935mm H × 0,4935mm V
	Helderheid	500cd/m ² (Standaard)
	Contrastverhouding	1200 : 1 (Standaard)
	Inkijkhoek	Horizontaal: 178 graden, verticaal: 178 graden (Standaard)
	Reactietijd	8ms (Standaard: Grijs tot Grijs)
Aantal kleuren	Ongeveer 1,07 miljard	
Synchronisatiefrequentie	VGA/DVI: Horizontaal: 30,0-80,0kHz, verticaal: 50-75Hz HDMI/DisplayPort: Horizontaal: 30,0-135,0kHz, verticaal: 50-75Hz	
Optimaal resolutie	3840 × 2160, 8,3 MegaPixels	
Max. ondersteunende resolutie	VGA/DVI: 1920 × 1080 60Hz HDMI/DisplayPort: 3840 × 2160 60Hz	
Ingangsaansluiting	VGA, DVI-D, HDMI × 2, DisplayPort	
Ingang audio-aansluiting	ø 3.5mm mini jack (Stereo)	
LAN	RJ45	
Seriële poort	RS-232C In/Out ø 2.5mm sub-mini jack	
Plug & Play	VESA DDC2B™	
Ingang synchronisatiesignaal	Aparte sync:TTL, Positief of Negatief	
Ingang videosignaal	Analoog: 0.7Vp-p (Standaard), 75Ω, Positief Digitaal: DVI (Digital Visual Interface standaard Rev. 1,0) compatible Digitaal: HDMI, DisplayPort	
Ingang audiosignaal	Maximaal 0,5Vrms	
IR-aansluiting	IR In/Out	
USB-aansluiting	USB2.0(DC5V, 500mA) (USB Media Player) × 1 USB3.0(DC5V, 900mA) (USB Media Player) × 1	
Micro SD kaart slot	Micro SD	
Uitgang aansluiting	HDMI	
SPDIF Uitgang aansluiting	SPDIF	
Luidsprekers	Intern:10W×2 (stereo luidsprekers)	
Maximum schermformaat	1895,0mm W × 1066,9mm H / 74,6" W × 42,0" H	
Stroombron	100-240VAC, 50/60Hz, 7A	
Energieverbruik*	444W standaard, Standby modus : 0,5W maximum	
Afmetingen / gewicht	1929,0 × 1100,0 × 95,5mm / 75,9 × 43,3 × 3,7 " (B×H×D), 49,5kg / 109,1lbs	
Omgevingsvariabelen	Gebruik : Temperatuur 0 tot 40°C / 32 tot 104°F Vochtigheidsgraad 20 tot 80% (geen condensatie) Opslag : Temperatuur -20 tot 60°C / 4 tot 140°F Vochtigheidsgraad 5 tot 95% (geen condensatie)	
Goedkeuringen	CE, EAC, TÜV-Bauart	

OPMERKING * Als er geen USB-randapparatuur en audio-video-apparaten zijn aangesloten.

AFMETINGEN : ProLite LH6542UHS

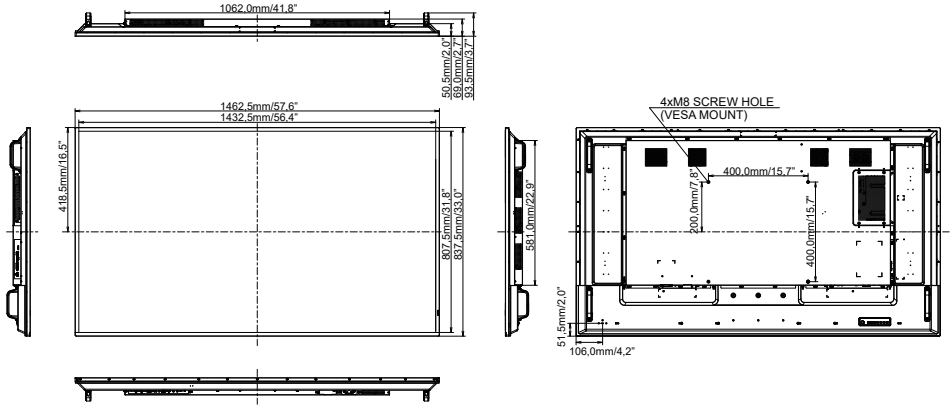

NEDERLANDS

AFMETINGEN : ProLite LH7542UHS

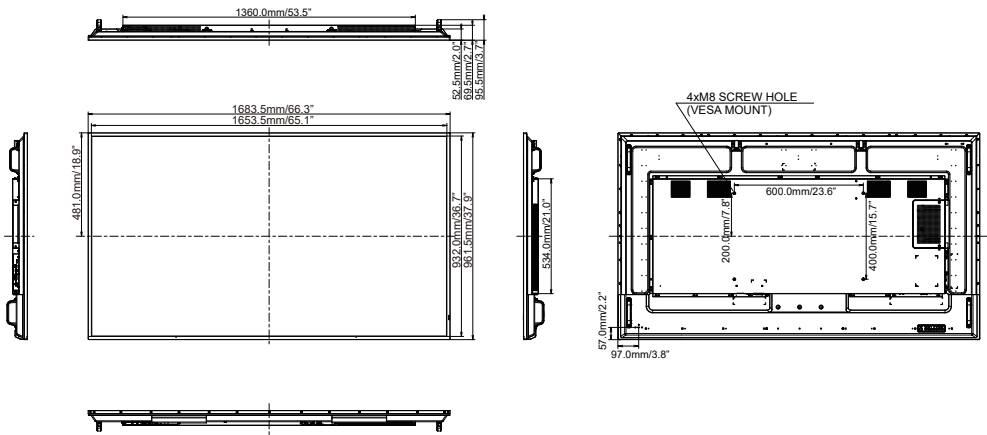

AFMETINGEN : ProLite LH8642UHS

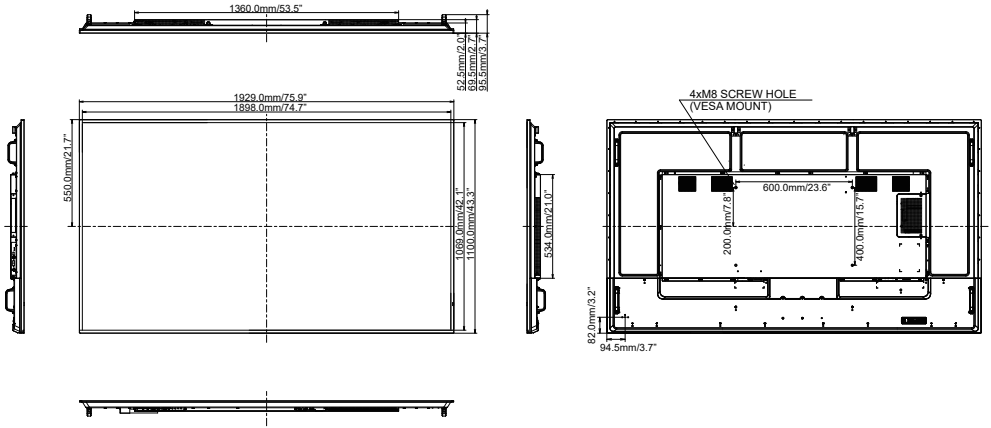

ONDERSTEUNENDE TIMING

Timing		fH (kHz)	fV (Hz)	Dot clock (MHz)	VGA	DVI	HDMI1	HDMI2	DisplayPort
VESA	VGA 640x480	31,5	60,0	25,175					
	SVGA 800x600	37,9	60,0	40,000					
	XGA 1024x768	48,4	60,0	65,000					
	WXGA 1280x768	47,8	60,0	79,500					
	QVGA 1280x960	60,0	60,0	108,000					
	SXGA 1280x1024	64,0	60,0	108,000					
	HD FWXGA 1366x768	47,7	60,0	85,500					
	CVT 1400x900	55,9	60,0	106,500					
	WSXGA 1680x1050	65,3	60,0	146,250					
	FHD 1920x1080	67,5	60,0	148,500					
4K 3840x2160		67,5	30,0	297,000					
		135,0	60,0	594,000					
IBM	720x400	31,5	70,0	28,320					
	NTSC-M	15,7	60,0	13,500					
SD	NTSC-J	15,7	60,0	13,500					
	PAL-BDGH1	15,7	60,0	13,500					
	480i	60Hz	15,7	60,0	13,500				
	576i	50Hz	15,6	50,0	13,500				
	480p	60Hz	31,5	60,0	27,000				
	576p	50Hz	31,3	50,0	27,000				
	720p	50Hz	37,5	50,0	74,250				
HD	1080i	60Hz	45,0	60,0	74,250				
		50Hz	28,1	50,0	74,250				
	1080p	60Hz	33,8	60,0	74,250				
		50Hz	56,3	50,0	148,500				
		60Hz	67,5	60,0	148,500				

* ○ geeft de ondersteunde timing weer.