

# MANUALE UTENTE

# *Pro Lite*

## **LCD Monitor**

*Pro Lite DTF2216MC*  
*Pro Lite DTF1616MC*

Grazie per aver scelto un prodotto iiyama. Vi raccomandiamo di dedicare alcuni minuti alla lettura di questo manuale prima di installare ed accendere questo prodotto. Mantenete questo manuale in un posto sicuro per futuri utilizzi.

ITALIANO

## MARCHIO CE DICHIARAZIONE DI CONFORMITÀ

Questo monitor LCD è conforme ai requisiti della CE/UE Direttiva 2014/30 "Direttiva EMC", 2014/35 "Direttiva Bassa Tensione", 2009/125, "Direttiva ErP" e 2011/65/UE "Direttiva RoHS".

Il elettro-sensibilità magnetica è stato scelto ad un livello che consente il funzionamento in aree residenziali, commerciali e industriali locali e piccole imprese, sia all'interno che all'esterno degli edifici. Ogni luogo di funzionamento è caratterizzato dal locale sistema di alimentazione pubblico a bassa tenzione.

IYAMA CORPORATION: Wijkermeerstraat 8, 2131 HA Hoofddorp, The Netherlands

Modello Numero. : PLF2216, PLF1616



Raccomandiamo di riciclare i prodotti usati. Contattate il vostro rivenditore o un centro assistenza iiyama. Le informazioni relative sono disponibili via internet all'indirizzo: <https://iiyama.com>. Potete accedere direttamente alla web page di diverse nazioni.

- Ci riserviamo il diritto di modificare le specifiche senza preavviso.
- Tutti i marchi registrati presenti in questo manuale sono di proprietà dei loro rispettivi titolari.
- Numero di registrazione Eprel OTF2216MC-B1: 1972274 OTF1616MC-B1: 1968562

# INDICE

PER LA VOSTRA SICUREZZA .....	1
PRECAUZIONI DI SICUREZZA .....	1
NOTE SPECIALI SUL MONITOR LCD .....	3
SERVIZIO CLIENTI .....	3
PULIZIA .....	4
PRIMA DI UTILIZZARE IL MONITOR .....	5
CARATTERISTICHE .....	5
NOTE SPECIALI SUL PANNELLO A SFIORAMENTO .....	5
CONTROLLARE IL CONTENUTO DELL'IMBALLO .....	6
INSTALLAZIONE .....	7
CONTROLLO E CONNESSIONI .....	8
COLLEGARE IL VOSTRO MONITOR .....	9
SETTAGGI COMPUTER .....	11
UTILIZZO DEL MONITOR .....	13
REGOLAZIONE CONTENUTI MENU .....	15
REGOLAZIONE SCHERMO .....	19
FUNZIONE STANDBY .....	22
RISOLUZIONE DEI PROBLEMI .....	23
INFORMAZIONI SUL RICICLAGGIO .....	24
APPENDICE .....	25
SPECIFICHE : ProLite OTF2216MC-B1 .....	25
SPECIFICHE : ProLite OTF1616MC-B1 .....	26
DIMENSIONI : ProLite OTF2216MC .....	27
DIMENSIONI : ProLite OTF1616MC .....	27
FREQUENZE CONFORMI .....	28

# PER LA VOSTRA SICUREZZA

## PRECAUZIONI DI SICUREZZA

### ATTENZIONE

#### **INTERROMPETE L'UTILIZZO DEL MONITOR AL VERIFICARSI DI PROBLEMATICHE**

Se notate qualcosa di anormale come ad esempio fumo o rumori anomali, staccate il monitor e contattate immediatamente un rivenditore iiyama o un centro assistenza. Ulteriori utilizzi potrebbero essere pericolosi e causa di incendio o scosse elettriche.

#### **NON RIMUOVERE MAI L'INVOLUCRO**

Circuiti ad alto voltaggio sono all'interno del monitor. Rimuovere l'involucro potrebbe esporvi a pericoli.

#### **NON INSERITE ALCUN OGGETTO ALL'INTERNO DEL MONITOR**

Non inserite alcun oggetto e nessun liquido all'interno del monitor. staccate il monitor e contattate immediatamente un rivenditore liyama o un centro assistenza. Ulteriori utilizzi potrebbero essere pericolosi e causa di incendio o scosse elettriche.

#### **INSTALLATE IL MONITOR SU UNA SUPERFICIE PIATTA E STABILE**

In caso di caduta accidentale il monitor potrebbe causare dei danni.

#### **NON UTILIZZATE IL MONITOR IN PRESENZA DI LIQUIDI**

Non utilizzare il monitor in presenza di liquidi che potrebbero causare incendi o scosse elettriche.

#### **UTILIZZATE IL MONITOR CON LA SUA SPECIFICA FONTE DI ALIMENTAZIONE**

Assicuratevi di utilizzare il monitor con il suo specifico alimentatore. L'uso di un voltaggio incorretto causerà malfunzionamenti e potrebbe causare incendi o scosse elettriche.

#### **USO CORRETTO DELL'ALIMENTATORE**

Utilizzare solo l'alimentatore fornito da liyama. Qualsiasi eccezione può provocare danni all'alimentatore stesso ed al monitor, causando possibile incendi o scosse elettriche.

#### **NON SMONTARE L'ALIMENTATORE**

Lo smontaggio dell'alimentatore potrebbe esporre al pericolo di incendio o scosse elettriche.

#### **PROTEGGETE I CAVI**

Non tirate o storcete alcun cavo collegato al monitor. Non posizionate il monitor e alcun peso sui cavi. I cavi se danneggiati potrebbero causare incendi o scosse elettriche.

#### **CONDIZIONI METEOROLOGICHE AVVERSE**

E' consigliabile non utilizzare il monitor durante forti temporali. Continui sbalzi di alimentazione potrebbero causare malfunzionamenti. E' inoltre consigliato di non toccare la presa elettrica durante tali circostanze.

## PRECAUZIONI

### INSTALLAZIONE

Non installare il monitor in ambienti con forti sbalzi di temperatura oppure in presenza di forte umidità, polvere o fumo. Questo potrebbe causare danni. Evitate di esporre il monitor ai raggi diretti del sole.

### NON POSIZIONARE IL MONITOR IN POSIZIONI AZZARDATE

Il monitor potrebbe cadere se non correttamente posizionato. Assicuratevi di non posizionare alcun oggetto pesante sul monitor e che tutti i cavi siano correttamente posizionati.

### MANTENETE UNA BUONA VENTILAZIONE

Prese d'aria sono predisposte per prevenire il surriscaldamento. Coprire tali prese potrebbe causare un danno. Per consentire una adeguata circolazione d'aria posizionate il monitor ad almeno 10 cm dal muro.

Nel caso in cui il monitor venga installato all'interno di un chiosco o di qualsiasi altra apparecchiatura, assicurarsi che sia disponibile una ventilazione sufficiente per evitare il surriscaldamento del monitor. Per consigli si prega di contattare il centro assistenza iiyama.

### SCONNETTERE I CAVI QUANDO MUOVETE IL MONITOR

Quando muovete il monitor spegnete il pulsante di avvio, sconnetete l'alimentazione ed i cavi di segnale. Il non rispetto di tali precauzioni potrebbe causare danni.

### STACCARE IL MONITOR

Se il monitor viene lasciato inutilizzato per un lungo periodo è consigliabile staccare i cavi per evitare possibili danni.

### IMPUGNATE LA PRESA QUANDO STACCATE I CAVI

L'alimentatore AC, cavi di alimentazione e di segnale devono sempre essere staccati dalla propria presa e non dal cavo stesso.

### NON TOCCATE LE PRESE CON LE MANI BAGNATE

Staccare o inserire un cavo con le mani bagnate può causare una scossa elettrica.

### QUANDO INSTALLATE IL MONITOR SUL PC

Assicuratevi che il PC sia robusto abbastanza per sostenere il peso del monitor.

### OSSERVAZIONE 24/7

Questo prodotto non è specificamente progettato per un utilizzo 24 su 7 in tutti gli ambienti.

### NON USARE ALCOOL O DISINFETTANTI SUL MONITOR

Non spruzzare alcol o disinfettanti direttamente sul monitor o utilizzarli in prossimità del monitor. Inoltre, non pulire il monitor con un panno o un telo contenente alcol o disinfettanti. Questi potrebbero causare un scolorimento, deterioramento o screpolatura del involucro, danni al trattamento superficiale del pannello LCD e deterioramento dei componenti.

## ALTRO

### RACCOMANDAZIONI ERGONOMICHE

Per evitare affaticamento alla vista non utilizzare il monitor in presenza di uno sfondo luminoso oppure in un ambiente buio. Per un ottimo confort il monitor dovrebbe rimanere appena sotto il vostro centro occhi e circa 40-60 lontano dagli occhi. Sono raccomandati 10 minuti di pausa ogni ora per evitare problemi alla vista.

## NOTE SPECIALI SUL MONITOR LCD

I seguenti casi sono da ritenersi normali e non indicano una problematica al monitor LCD.

### NOTA

- Quando accendete il monitor l'immagine potrebbe non corrispondere all'area visiva a causa del computer in uso. In questo caso regolate la corretta posizione d'immagine.
- Si può riscontrare una luminosità irregolare a seconda del motivo dell'immagine in uso.
- Grazie alla natura dell'LCD una retroimmagine della schermata precedente può rimanere impressa quando l'immagine è visualizzata per molto tempo. In questo caso un ripristino avviene modificando l'immagine o scollegando l'alimentazione per alcune ore.

## SERVIZIO CLIENTI

### NOTA

- Se dovete restituire l'unità per assistenza e l'imballo originale risulta essere manomesso o mancante, contattate il Vs. Rivenditore o il centro assistenza iiyama.

## PULIZIA

### ATTENZIONE

- Se rovesciate del liquido sul monitor durante la pulizia staccate immediatamente l'alimentazione e contattate il Vs. Rivenditore o il centro assistenza iiyama.
- Per ragioni di sicurezza spegnete il monitor e staccate l'alimentazione prima di pulire.

### PRECAUZIONI

- Non spruzzare alcol o disinfettanti direttamente sul monitor o utilizzarli in prossimità del monitor. Inoltre, non pulire il monitor con un panno o un telo contenente alcol o disinfettanti. Questi potrebbero causare un scolorimento, deterioramento o screpolatura del involucro, danni al trattamento superficiale del pannello touch e deterioramento dei componenti.
- Per evitare potenziali danni al monitor (pannello touch / involucro / terminali del connettore) o agli accessori, non utilizzare mai i seguenti solventi forti o materiali di pulizia. Questi potrebbero causare un scolorimento, deterioramento o screpolatura del involucro, danni al trattamento superficiale del pannello touch e deterioramento dei componenti.

Benzina	Acqua con acido ipocloroso
Diluente	Solventi acidi o alcalini
Alcool	Cera
Candeggina	Abrasivi
Perossido	Detergente per apparecchiature da ufficio
Acetone	Detergente per vetri
Cloruro di metilene	Carta velina
Toluene	Fazzoletto umido
Ammoniaca	Panno chimico
Soluzione di ipoclorito di sodio (Candeggina al cloro)	Carta per la pulizia

ecc.

### NOTA

- Non graffiare lo schermo con oggetti rigidi ed abrasivi.
- Non lasciare il pannello touch bagnato. Se le gocce d'acqua o altri liquidi cadono sopra, pulirlo immediatamente con un panno asciutto e morbido. Lasciarle i liquidi sulla superficie può causare un scolorimento o macchie sul pannello touch. Inoltre, se l'umidità penetra all'interno del monitor, potrebbe causare un danneggiamento.
- L'involucro a contatto per lungo tempo con elementi di plastica o gomma potrebbe degenerarsi o perdere la sua colorazione.

**Manutenzione regolare** Pulire delicatamente l'involucro con un panno morbido, asciutto e pulito. Se il monitor è particolarmente sporco, immergere il panno in un detergente delicato diluito con acqua, strizzalo bene e poi pulire la parte sporca. Dopo di che, asciugare la parte puliti immediatamente con un panno morbido e asciutto.

**Disinfezione con alcol** La disinfezione con alcol può causare un scolorimento, deterioramento o screpolatura del involucro, danni al trattamento superficiale del pannello touch e deterioramento dei componenti. Si consiglia di disinfettare le mani lontano dal monitor prima e dopo l'uso.

Se è assolutamente necessario di disinfettare il monitor con alcol, si prega di comprendere in anticipo le attenzioni e le precauzioni di cui sopra. Inoltre, evitare la disinfezione frequente con alcol.

# PRIMA DI UTILIZZARE IL MONITOR

## CARATTERISTICHE

- ◆ Supporta risoluzioni fino a 1920 × 1080
- ◆ Alto Contrasto 5000:1 (Tipico) / Luminosità 1100cd/m<sup>2</sup> (Tipico: senza Touch)
- ◆ Alto Contrasto 800:1 (Tipico) / Luminosità 1100cd/m<sup>2</sup> (Tipico: senza Touch)
- ◆ Digital Character Smoothing
- ◆ Set-up automatico
- ◆ Funzione standby
- ◆ VESA Mounting Standard (100mm×100mm) Compliant
- ◆ Conforme allo standard IP65 (Solo parte anteriore)\*
- ◆ Finitura anti impronta digitale
- ◆ Supporta Palm rejection

\* Costruiti per funzionare all'esterno, i monitor OTF2216MC e OTF1616MC sono resistenti alle intemperie e offrono un grado di protezione IP65 quando sono integrati in un involucro e una protezione dagli urti IK08.

### ■ Ambiente Touch Windows 8 / 8,1 / 10

Le operazioni tattili di base possono essere eseguite sotto Windows 8 / 8,1 / 10.

Tuttavia, vi informiamo, che la piena funzionalità touch-screen e le normali prestazioni operative non sono garantite.

## NOTE SPECIALI SUL PANNELLO A SFIORAMENTO

### PRECAUZIONI

Danni permanenti si possono verificare se oggetti taglienti, acumminati o pezzi metallici vengono utilizzati per attivare la funzione Touch. Questo potrebbe invalidare la garanzia residua. Si consiglia di utilizzare uno stilo in plastica (punta R0,8 o superiori) o un dito.



## CONTROLLARE IL CONTENUTO DELL'IMBALLO

I seguenti accessori sono inclusi nell'imballo. Controllate che siano tutti presenti. Se qualcosa risulta mancante o danneggiato contattate per favore il Vs. Rivenditore o il centro assistenza iiyama.

- Cavo di alimentazione\*
- Adattatore CA\*
- Cavo HDMI
- Cavo DisplayPort
- Cavo USB
- Tastiera controllo remoto
- Safety Guide
- Quick Start Guide

### PRECAUZIONI

- \* 1. La garanzia non risponde per problemi causati dall'utilizzo di un cavo non fornito dal produttore.
2. L'adattatore CA presenta le specifiche indicate nella tabella seguente.
3. Deve essere usato un cavo di alimentazione maggiore p uguale a H05VVF, 3G, 0,75mm<sup>2</sup>.

### < Kit di montaggio >

I kit di montaggio sono disponibili come optional.

Se necessitate di incorporare un monitor in qualsiasi involucro o dispositivo, siete pregati di contattare il centro di assistenza iiyama.

### Specifiche dell'adattatore CA

Modello	GTA90A12
Fabbricante	MEAN WELL Enterprises Co., Ltd. No.28, Wuquan 3rd Rd., Wugu District, New Taipei City 24891, Taiwan
Tensione di ingresso	100-240VAC
Frequenza di ingresso AC	50/60Hz
Tensione di uscita	12V
Corrente di uscita	6,67A
Potenza di uscita	80W
Efficienza attiva media (230V/50Hz)	89,0% minimo
Efficienza a basso carico (10%) (230V/50Hz)	87,3% minimo
Consumo di energia a vuoto (230V/50Hz)	0,15W massimo

## INSTALLAZIONE

### PRECAUZIONI

- Prima di installare verificate che il muro, il soffitto o braccio del desktop sia sufficientemente robusto per sostenere il peso del monitor e delle staffe di fissaggio.

### < MONTAGGIO A MURO >

#### PRECAUZIONI

Quando si utilizza il montaggio a parete, verificare gli spessori della fase di montaggio. Serrare le viti M4 (4 pezzi) la cui lunghezza "L" è di 8 mm, per fissare il monitor alla staffa di montaggio. Una vite più lunga può provocare scosse elettriche o danni per il rischio di venire a contatto con parti elettriche all'interno del monitor.

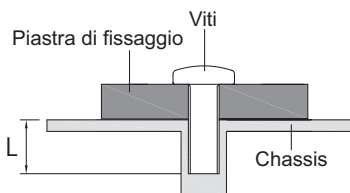

### < COSTRUZIONE DEL PRODOTTO >

#### PRECAUZIONI

Questo prodotto non è stato progettato per essere utilizzato in ambiente ad alta temperatura. Se il prodotto viene posto in un armadio all'esterno, è necessario predisporre opportune ventole di raffreddamento e ventilazione per mantenere la temperatura di esercizio nel range operativo del prodotto.

### < ROTAZIONE DELLO SCHERMO >

Questo monitor è progettato per essere compatibile in modalità orizzontale, verticale e a faccia in su.

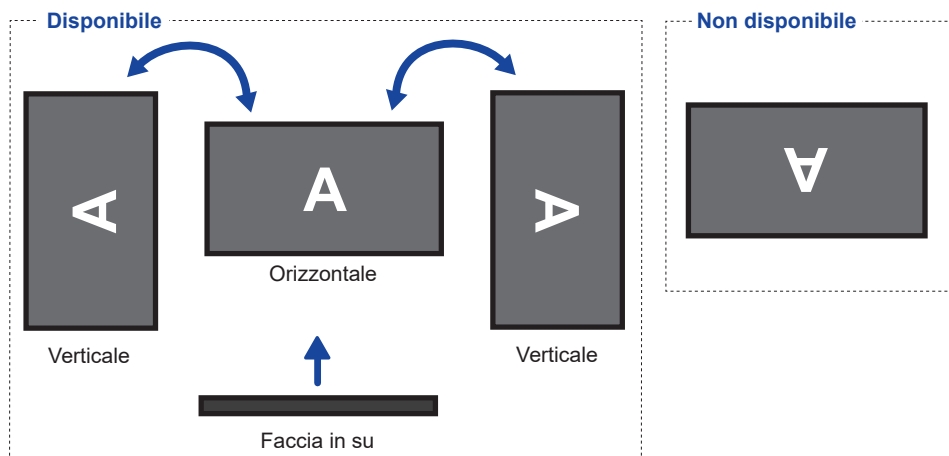

## CONTROLLO E CONNESSIONI

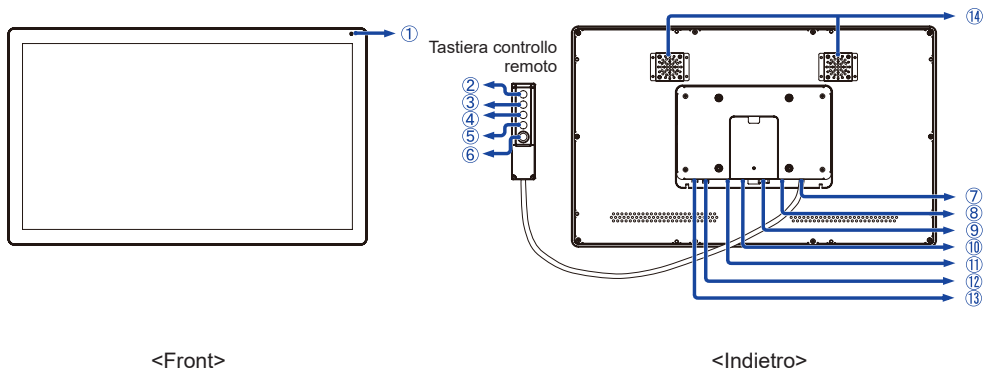

- ① Light Sensor
- ② Menu (MENU)
- ③ Su / Luminosità ( △ )
- ④ Giù / Contrasto ( ▽ )
- ⑤ Selezione (SELECT)
- ⑥ Accensione ( ⏻ )
- ⑦ Connettore Tastiera controllo remoto (RJ45)
- ⑧ Connettore USB (USB)
- ⑨ Connettore VGA (VGA)
- ⑩ Connettore HDMI (HDMI)
- ⑪ Connettore DisplayPort (DP)
- ⑫ Connettore di alimentazione ( --- : Corrente diretta ) (DC)
- ⑬ Connettore cuffie (AUDIO OUT)

**NOTA** Il corretto funzionamento dei dispositivi esterni collegati, diversi dalle cuffie, non è garantito.

Il volume delle cuffie non può essere regolato attraverso il menu OSD del monitor. Regolare l'uscita audio del computer collegato, ecc.

- ⑭ Ventilatore

## COLLEGARE IL VOSTRO MONITOR

- 1 Assicurare che sia il computer che il monitor siano spenti.
- 2 Connettere il computer al monitor con apposito cavo di segnale video.
- 3 Connettere il computer al monitor con un cavo USB.
- 4 Collegare il cavo Tastiera controllo remoto, se necessario.
- 5 Collegare l'alimentatore AC al monitor, quindi il cavo di alimentazione all'alimentatore e quindi alla presa elettrica.
- 6 Accendere il monitor ed il computer.

### NOTA

- Si prega di confermare che il sistema di distribuzione nell'installazione dell'edificio deve fornire l'interruttore automatico da 120/240V, 20A (massimo).
- Il cavo segnale video usato per connettere il monitor al computer può variare a seconda del computer usato. Una connessione errata può causare seri problemi ad entrambi gli apparecchi. Il cavo fornito con il monitor si riferisce ad una connessione standard. Se è richiesta una connessione speciale contattate il Vs. rivenditore o iiyama.
- Assicuratevi di stringere le viti di fissaggio manuali per ogni cavo di segnale.
- Apparecchiature di classe I tipo A devono essere alla terra.
- La presa deve essere posizionata vicino all'apparecchio e deve essere facilmente accessibile.
- Un'eccessiva pressione sonora nelle cuffie può causare danni all'udito.

[Esempio di connessione]

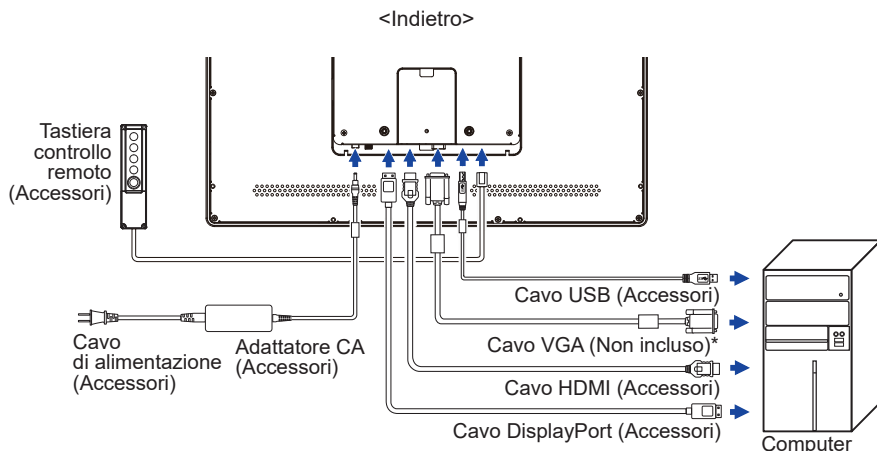

\* Il cavo VGA non è fornito con il monitor. Se usate un cavo VGA di scarsa qualità si potrebbero avere interferenze elettromagnetiche. Si prega di contattare il Centro di Supporto di Iiyama nel vostro paese se si desidera collegare il monitor tramite l'ingresso VGA.

## [Montaggio e Smontaggio della Copertura dei Cavi]

Mettere un pezzo di panno morbido sul tavolo per evitare che il monitor si graffi. Posizionare il monitor su un tavolo con la parte anteriore rivolta verso il basso.

### < Rimozione >

- ① Rimuovere le viti dal coperchio cavi e staccarlo dal monitor.

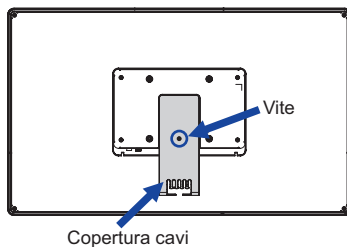

### < Installazione >

- ① Connettere i cavi, mettere il coperchio in posizione e fissarlo con le viti.

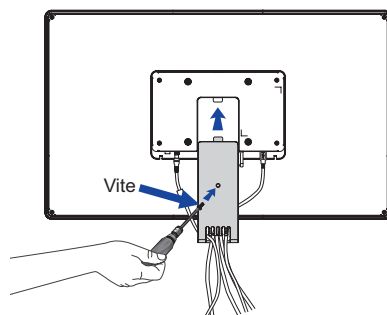

## SETTAGGI COMPUTER

### ■ Segnali di frequenza

Cambiare le frequenze desiderate come da pagina 28: FREQUENZE CONFORMI.

### ■ Touch screen driver software

Touch screen driver software e il sistema potrebbero non partire quando si avvia il computer mentre si tocca lo schermo. Touch screen driver software potrebbe non funzionare a causa della funzione di risparmio energetico in base al BIOS del computer. In questo caso, impostare la funzione di risparmio energetico su OFF.

### ■ TOUCH supporta i sistemi operativi

Versione OS (Windows)	Windows			
	Win 11	Win10	Win8	Win7

Versione OS (Linux Distribution)	Android	
	3,0,8 e versioni successive	

Versione OS (Mac OS)	Mac OS	
	Rivolgersi al proprio rivenditore o al centro assistenza iiyama.	

## ■ Impostazioni touch di ingresso in modalità doppio schermo

### ① Collegare prima il monitor principale al computer.

Imposta il pannello di controllo > Hardware e suono > Impostazioni Tablet PC > Display > Imposta.

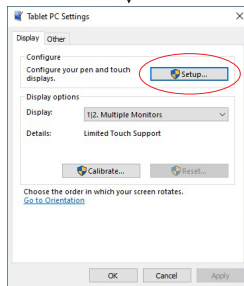
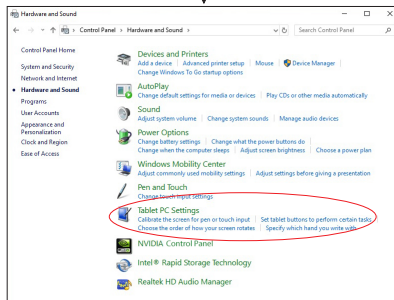
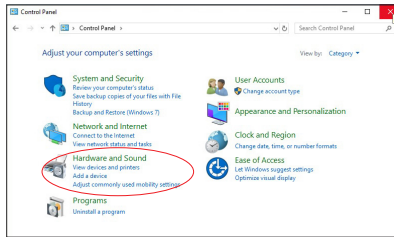

Sullo schermo apparirà il seguente messaggio. Si prega di seguire le istruzioni.

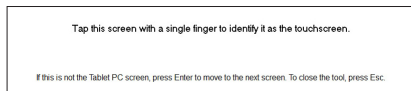

### ② Dopo aver impostato ①, collegare un secondo monitor ed eseguire l'impostazione come in ①.

**NOTA** I monitor vengono riconosciuti come display doppio e non è possibile eseguire l'operazione touch su due monitor contemporaneamente.

È possibile eseguire l'operazione touch solo su uno dei monitor.

# UTILIZZO DEL MONITOR

Per un'immagine ottimale il tuo monitor iiyama è stato preimpostato dal fabbricante con le opzioni mostrate a pag. 28. Potete regolare l'immagine seguendo le operazioni mostrate di seguito. Per maggiori informazioni sui settaggi fate riferimento a pag. 19.

- 1 **Premete il tasto MENU per avviare la funzione OSD. Ci sono ulteriori sotto Menu attivabili tramite i tasti  $\Delta$  /  $\nabla$ .**

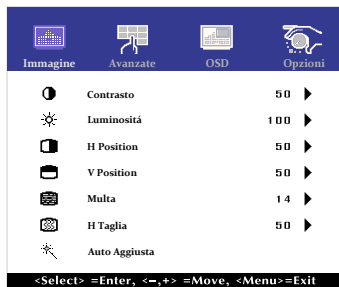

- 2 **Selezionare la voce di menu che contiene l'icona della regolazione che si desidera fare. Usare il tasto SELECT per evidenziare la regolazione desiderata.**
- 3 **Utilizzare il  $\Delta$  /  $\nabla$  tasti per effettuare la regolazione adeguata.**
- 4 **Premere il tasto MENU per abbandonare il menù. I settaggi effettuati verranno automaticamente salvati.**

Per esempio, per settare il posizionamento in verticale, selezionare Menù dallo Immagine. Quindi selezionare "V-Position" tramite il tasto SELECT. Quindi usare i tasti  $\Delta$  /  $\nabla$  per cambiare i settaggi verticali. Il posizionamento in verticale dello schermo si modificherà durante l'operazione.

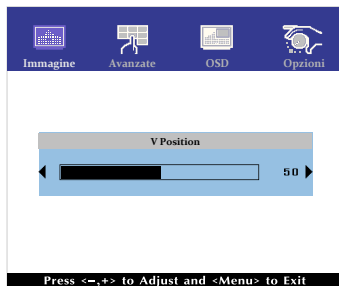

Una volta premuto il tasto MENU tutte le modifiche verranno salvate.

## NOTA

- Quando le operazioni vengono interrotte durante la regolazione, il menu OSD scompare quando il periodo di tempo impostato per il Timeout viene superato.
- MENU tasto può essere utilizzato per tornare al menu precedente.
- Tutte le modifiche vengono salvate automaticamente quando si abbandona il menù OSD. Evitare di sconnettere l'alimentazione durante l'uso del Menù.
- Correzioni della Position di immagine, H Taglia e Multa sono salvate per ogni sincronizzazione. Ad eccezione di queste regolazioni, tutte le altre regolazioni hanno solo un'impostazione che si applica a tutti i tempi del segnale.



## Diretto

- **Modo Bloccato:**

Mostrare l'ingresso VGA, HDMI o DisplayPort quando il monitor è acceso, quindi premere il tasti MENU e ▾ allo stesso tempo.

\* Il menu OSD non viene visualizzato quando l'OSD è bloccato. Premere ancora il tasti MENU e ▾ allo stesso tempo.

Il seguente menu OSD viene visualizzato.

Regolazioni	Problemi / Opzioni	
POWER	Active	Il Pulsante di accensione è bloccato.
	Inactive	Il Pulsante di accensione è sbloccato.
OSD	Active	Il menu OSD è bloccato.
	Inactive	Il menu OSD è sbloccato.

**NOTA** Quando la funzione di blocco è attivata e non c'è segnale (modalità standby), premendo il pulsante menu viene visualizzato il menu di selezione degli input e abilitato la selezione degli input.

- **FUNZIONI TOUCH DISABILITATE:**

ON: Premere e tenere premuto il tasti MENU e SELECT allo stesso tempo, quando il Menu non viene visualizzato il messaggio "Touch disabilitato" apparirà nell'angolo in alto a destra.

OFF: Premere e tenere premuto il tasti MENU e SELECT allo stesso tempo per circa 5 secondi quando il Menu non viene visualizzato, fino a che "Touch Disabilitato" non scompare.

## REGOLAZIONE CONTENUTI MENU

Regolazioni		Problemi / Opzioni	Pulsanti da premere
<b>Immagine</b> <b>Picture</b>			
Contrasto Contrast	<b>Diretto</b>	Troppo debole Troppo intenso	 
Luminosità* <sup>1</sup> Brightness	<b>Diretto</b>	Troppo scuro Troppo chiaro	 
H Position* <sup>4</sup> H-Position		Troppo lontano da sinistra Troppo lontano da destra	 
V Position* <sup>4</sup> V-Position		Troppo basso Troppo alto	 
Multa* <sup>2,4</sup> Phase		Per correggere lo sfarfallio testo o linee.	 
H Taglia* <sup>2,4</sup> Clock		Troppo stretto Troppo largo	 
Auto Aggiusta* <sup>3,4</sup> Auto Adjust		Regolazione di position, frequenza di clock e phase automaticamente.	

\*1 Regolare la luminosità quando state usando il monitor in una stanza scura e ritenete lo schermo troppo luminoso.

\*2 Vedi pagina 19 per REGOLAZIONI.

\*3 Per ottenere i migliori risultati, utilizzare la regolazione automatica in combinazione con il modello di regolazione. Vedi pagina 19 per REGOLAZIONI.

\*4 Solo Ingressi Analogici.

### Diretto

È possibile saltare le voci di menu e visualizzare una scala di regolazione direttamente mediante il seguente tasto operazioni.







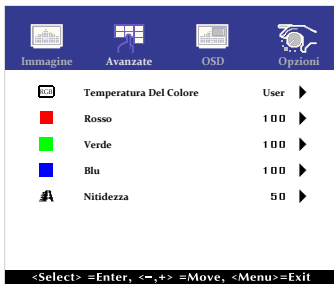



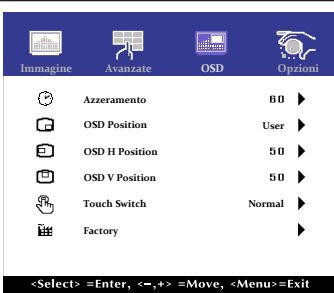



- Contrasto: Premere il tasto quando il Menu non viene visualizzato.
- Luminosità: Premere il tasto quando il Menu non viene visualizzato.



Avanzate  
Advanced



Regolazioni	Problemi / Opzioni		Pulsanti da premere
Temperatura Del Colore Color Temp	5500	Verdastra	
	6500	Rossastra	
	7500	Bianco giallastro	
	9300	Bluastra	
	User	Rosso Verde Blu	Troppo debole Troppo forte
Nitidezza Sharpness	<p>È possibile modificare la qualità dell'immagine da 0 a 100 (tenue a nitido).            Premere il tasto  per modificare la qualità dell'immagine in ordine numerico. Premere il tasto  per modificare la qualità dell'immagine in senso inverso ordine numerico.            Regolare la qualità dell' immagine con una risoluzione inferiore a 1920 x 1080 pixel. È possibile modificare la qualità dell'immagine.</p>		 

			
Regolazioni	Problemi / Opzioni		Pulsanti da premere
Azzeramento OSD Timeout	Puoi settare il display OSD per una durata compresa tra i 5 e i 60 secondi.		  
OSD Position OSD Position	Possibilità di regolare il OSD position. User (In alto a sinistra / In basso a sinistra / In alto a destra / In basso a destra / Centro)		  
OSD H Position OSD H-Position	OSD troppo a sinistra OSD troppo a destra		   
OSD V Position OSD V-Position	OSD troppo basso OSD troppo alto		   
Touch Switch * Touch Switch	Normal	Tocco normale (con mani nude o dispositivo penna stilo)	
	Glove	Tocco con guanti (Supporta lo spessore + 2 mm)	
	Resist.pioggia	Per gli ambienti in cui si verificano gocce d'acqua come la pioggia	
Factory Factory	Questa funzione è solo per il servizio assistenza e quindi il funzionamento non è disponibile.		

\* Si prega di accendere l'alimentazione e selezionare la modalità Touch dopo aver completato l'installazione del monitor.

L'accendere l'alimentazione e Selezionando la modalità Touch prima che l'installazione del monitor può causare un disallineamento o malfunzionamento della taratura del tocco.

I punti di contatto massimi cambiano a seconda della modalità selezionata.

Punti di contatto massimi	
Spento(Normale)	10
Glove	5
Resist.pioggia	1

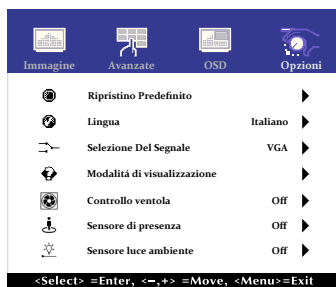

Regolazioni	Problemi / Opzioni		Pulsanti da premere	
Ripristino Predefinito Reset	No	Tornare al Menu.		
	Si Tratta Di	Preimpostato in fabbrica ripristino dei dati.		
Lingua Language	English	Inglese	Español	Spagnolo
	Français	Francese	日本語	Giapponese
	Deutsch	Tedesco	繁體中	Cinese semplificato
	Italiano	Italiano	簡中	Cinese tradizionale
Selezione Del Segnale Source Select <b>Diretto</b>	Auto	Ricerca di una sorgente di ingresso disponibile selezionata automaticamente.		
	VGA	Seleziona ingresso VGA.		
	HDMI	Seleziona ingresso HDMI.		
	DP	Seleziona ingresso DisplayPort.		
Modalità di visualizzazione Display Mode	Visualizza le informazioni riguardanti il segnale di ingresso proveniente dalla scheda grafica del computer.			
	<b>NOTA</b> Vedere la scheda grafica guida utente per ulteriori informazioni sulla modifica della risoluzione e refresh.			
Controllo ventola FAN Control	Off	Controllo ventola è spento.		
	On	Quando la temperatura interna aumenta, la ventola si attiva automaticamente.		
Sensore di presenza Presence Sensor	Off	Sensore di presenza è spento.		
	On	Abilita Sensore di presenza.		
	Modalità 1	Retroilluminazione spenta in modalità standby.		
	Modalità 2	Luminosità minima in modalità standby.		
Sensore luce ambiente Ambient Light Sensor	Modalità 3	Luminosità 50% in modalità standby.		
	Off	Sensore luce ambiente è spento.		
	On	Regolazione automatica luminosità dell'immagine per modificare le condizioni di illuminazione dell'ambiente.		

**Diretto** È possibile saltare le voci di menu e visualizzare una schermata di impostazione delle opzioni direttamente mediante il seguente tasto operazioni.

- Selezione Del Segnale:  
Premendo e tenendo premuto il tasto SELECT per circa 5 secondi quando il Menu non viene visualizzato.  
Premendo il tasto SELECT durante la modalità di standby, viene visualizzato il menu sorgente selezionato.

## REGOLAZIONE SCHERMO

Regolare l'immagine seguendo la procedura riportata di seguito per ottenere l'immagine desiderata selezionando ingresso analogico.

- Le regolazioni dello schermo descritte in questo manuale sono ideate per impostare l'immagine e ridurre al minimo lo sfarfallio o sfocatura per il computer in uso.
- Il monitor è stato progettato per offrire le migliori prestazioni a risoluzione di  $1920 \times 1080$  pixel, ma non sono in grado di rendere al massimo con una risoluzione inferiore a  $1920 \times 1080$  perché l'immagine viene automaticamente adattata allo schermo pieno. Si raccomanda di far funzionare alla risoluzione di  $1920 \times 1080$  pixel per il normale utilizzo.
- Il testo o le linee visualizzate saranno sfocate o irregolari in spessore quando l'immagine è allungata a causa della processo di allargamento.
- È preferibile regolare la posizione dell'immagine e della frequenza tramite il controllo del monitor, piuttosto che con il computer software o utilities.
- Eseguire regolazioni dopo un periodo di riscaldamento di almeno trenta minuti.
- Ulteriori regolazioni possono essere necessarie dopo la regolazione automatica a seconda della risoluzione o segnale di tempo.
- La regolazione automatica potrebbe non funzionare correttamente quando si visualizza un'immagine diversa dalla regolazione dello schermo. In questo caso sono necessarie ulteriori regolazioni manuali.

Ci sono due modi per regolare lo schermo. Un modo è regolazione automatica per la Position, H Taglia e Multa. L'altro modo è l'esecuzione di ciascuna regolazione manualmente. Eseguire la regolazione automatica quando il monitor è collegato a un computer nuovo, o la risoluzione viene modificata. Se lo schermo ha uno sfarfallio o offuscamento, o l'immagine non si adatta allo schermo dopo l'esecuzione della regolazione automatica, una regolazione manuale è richiesta. Entrambe le regolazioni dovrebbero essere eseguite usando la regolazione dello schermo (Test.bmp) ottenuto via iiyama pagina internet (<https://iiyama.com>) Regolare l'immagine seguendo la procedura sottoriportata per avere l'immagine desiderata. Questo manuale spiega le regolazioni sotto Windows® OS.

- ① **Mostra l'immagine a risoluzione ottimale.**
- ② **Inserire il Test.bmp (modello di regolazione) per lo sfondo.**

### NOTA

- Consultare la documentazione appropriata per eseguire.
- Settare la posizione del display al centro dello sfondo.

[Modello di regolazione]

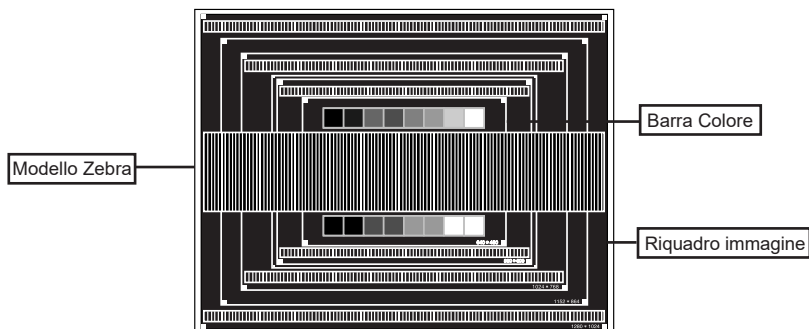

- ③ Eseguire la regolazione automatica. (Auto Aggiusta)
- ④ Regolare manualmente l'immagine seguendo la procedura sotto quando lo schermo presenta uno sfarfallio o sfocatura, o l'immagine non si adatta per l'area di visualizzazione dopo l'esecuzione della regolazione automatica.
- ⑤ Regolare la V-Position in modo che la parte superiore e inferiore della cornice del quadro si adatta all'area di visualizzazione.

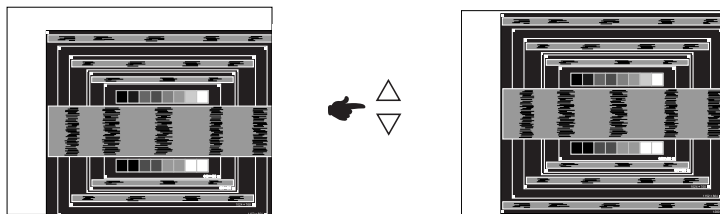

- ⑥ 1) Regolare la H-Position in modo che il lato sinistro della cornice del quadro si sposta al bordo sinistro dell'area di visualizzazione.

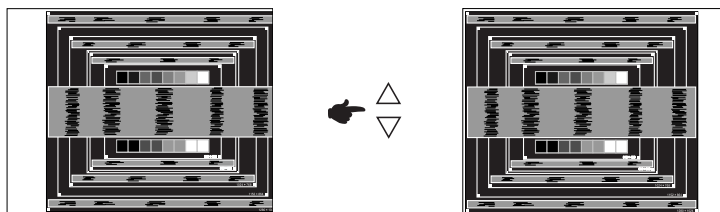

- 2) Allungare il lato destro dell'immagine verso il bordo destro dell'area di visualizzazione regolando la frequenza di H Taglia.

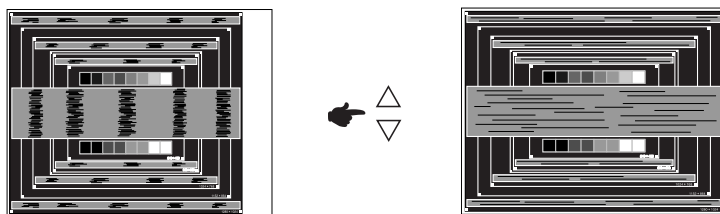

#### NOTA

- Quando il lato sinistro della cornice del quadro si allontana dal bordo sinistro dell'area di visualizzazione durante la regolazione della frequenza di H Taglia, regolare le operazioni di cui ai punti 1) e 2).
- Un altro modo di fare la regolazione della frequenza di H Taglia è di correggere le linee ondulate verticali in zebra pattern.
- L'immagine può lampeggiare durante la frequenza di H Taglia, H/V-Position.
- Nel caso in cui l'immagine è più grande o più piccola l'area di visualizzazione dei dati dopo la regolazione della frequenza di H Taglia, ripetere i passaggi da ③.

- ⑦ **Regolare la Multa per correggere disturbi ondulatori orizzontali, flicker o sfocatura in zebra pattern.**

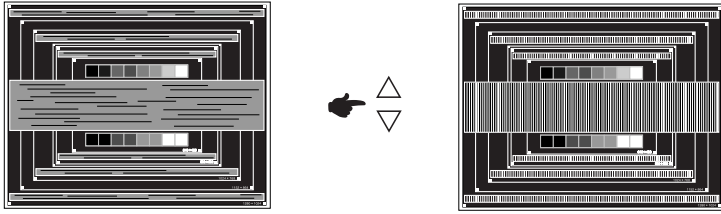

**NOTA**

- Nel caso in cui il forte sfarfallio o le macchie rimangono in una parte dello schermo, ripetere i passaggi ⑥ e ⑦, poiché la frequenza di H Taglia non può essere regolata correttamente.
- Regolare la posizione H-Position dopo la regolazione della Multa se la posizione orizzontale si muove durante la regolazione.

- ⑧ **Regolare la luminosità e il colore per ottenere l'immagine desiderata dopo aver completato la frequenza di H Taglia e regolazioni di Multa.**

**Rimettere lo sfondo preferito.**



## FUNZIONE STANDBY

Questo prodotto è dotato della funzione di standby. Quando il segnale video dal computer è spento, automaticamente riduce il consumo di potenza non necessario del monitor quando il computer non è in uso.

La funzione di standby, comprese tutte le impostazioni del timer è configurato dal sistema operativo. Controllare il manuale del sistema operativo per informazioni su come questo può essere configurato.

### ■ Modalità Standby

Quando il segnale video dal computer è spento, il monitor entra in modalità di standby che riduce il consumo di potenza inferiore a 1,5W\*. Lo schermo diventa scuro. Dalla modalità di standby, l'immagine riappare in alcuni secondi quando si toccano la tastiera o il mouse.

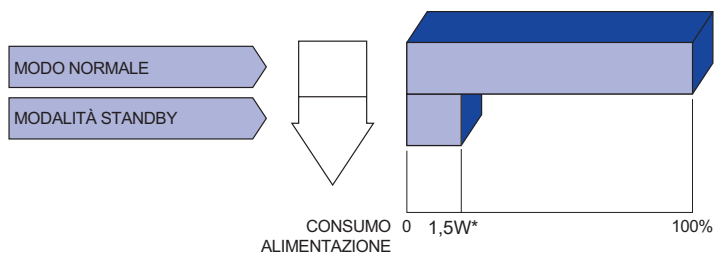

\* Quando i dispositivi USB non sono collegati.

# RISOLUZIONE DEI PROBLEMI

Se il monitor smette di funzionare correttamente, verificate i seguenti punti per una possibile soluzione.

1. Eseguite i settaggi descritti nella sezione UTILIZZO DEL MONITOR a seconda del problema riscontrato. Se il monitor non mostra alcuna immagine saltate al punto 2.
2. Verificate i seguenti punti se non trovate opportuna soluzione nella sezione UTILIZZO DEL MONITOR o se il problema persiste.
3. Se incontrate un problema non descritto a seguire o che non potete risolvere, contattate il VS. Rivenditore o un centro assistenza iiyama.

## Problemi

## Check

- |  |   |
|--|---|
| ① L'immagine non appare.   | <input type="checkbox"/> Il cavo di alimentazione è nella presa.<br><input type="checkbox"/> L'alimentazione è accesa.<br><input type="checkbox"/> La presa di corrente funziona. Per favore verificate con un altro equipaggiamento.<br><input type="checkbox"/> Se il salva schermo bianco è attivo, toccare la tastiera o il mouse.<br><input type="checkbox"/> Aumentare il contrasto e/o la luminosità.<br><input type="checkbox"/> Il computer è acceso.<br><input type="checkbox"/> Il cavo di segnale è correttamente connesso.<br><input type="checkbox"/> Il segnale di sincronizzazione del computer è compreso nelle specifiche del monitor<br><input type="checkbox"/> Se il monitor è nella modalità standby, toccare la tastiera o il mouse. |
| ② lo schermo non è sincronizzato.                                  | <input type="checkbox"/> Il cavo di segnale è correttamente connesso.<br><input type="checkbox"/> Il segnale di sincronizzazione del computer è compreso nelle specifiche del monitor.  |
| ③ lo schermo non è centrato.                                       | <input type="checkbox"/> Il segnale di sincronizzazione del computer è compreso nelle specifiche del monitor.   |
| ④ lo schermo è troppo chiaro o troppo scuro.                       | <input type="checkbox"/> Il livello di uscita video del computer è compreso nelle specifiche del monitor.   |
| ⑤ lo schermo trema.  | <input type="checkbox"/> Il voltaggio di alimentazione è compreso nelle specifiche del monitor.<br><input type="checkbox"/> Il segnale di sincronizzazione del computer è compreso nelle specifiche del monitor.  |
| ⑥ Il touch non funziona.   | <input type="checkbox"/> Il cavo USB è correttamente inserito nella presa.<br><input type="checkbox"/> Il driver del Touch screen è installato.   |
| ⑦ Il touch non è allineato.  | <input type="checkbox"/> Le calibrazione è stata eseguita correttamente.  |
| ⑧ Viene visualizzato un messaggio di avviso relativo alla ventola. | <input type="checkbox"/> Se la ventola si ferma meccanicamente per un qualsiasi motivo, viene visualizzato il messaggio "ATTENZIONE: la ventola funziona in modo anomalo ed è stata spenta". Controllare lo stato della ventola e pulirla.  |

## INFORMAZIONI SUL RICICLAGGIO

Per il rispetto dell'ambiente per favore non disperdete il monitor.  
Visitate il nostro sito: <https://iiyama.com> per il riciclaggio.

# APPENDICE

## SPECIFICHE : ProLite OTF2216MC-B1

Touch Screen	Tecnologia	Capacitivo proiettato 10pt touch
	Trasmissione luce	85%
	Sistema Comunicazione	USB serial
	Finitura superficiale	Rivestimento anti impronta
Dimensione categoria		22"
Pannello LCD	Tecnologia Pannello	VA
	Dimensione	Diagonale: 21,5" (54,6cm)
	Pixel pitch	0,24825mm H × 0,24825mm V
	Luminosità	1100cd/m <sup>2</sup> (Tipici: senza Touch), 935cd/m <sup>2</sup> (Tipici: con pannello Touch), 185cd/m <sup>2</sup> (Predefinito / Risparmio energetico, con pannello Touch)
	Ratio di Contrasto	5000 : 1 (Tipici)
	Angolo visibile	Orizzontale : 178 gradi, Verticale: 178 gradi (Tipici)
Tempo Risposta		25ms (Nero, Bianco, Nero Tipici)
Colori Display		Approx. 16,7M
Frequenza Sync		Orizzontale: 31,4-82,0kHz, Verticale: 56-75Hz
Risoluzione Massima		1920 × 1080, 2,1 MegaPixels
Connettori Ingresso		VGA, HDMI, DisplayPort
Segnali Ingresso Sync		Sync separato: TTL, Positivo o Negativo
Segnali Ingresso Video		Analogico: 0,7 Vp-p (standard), 75Ω, Positivo Digitale: HDMI, DisplayPort
Connettore per cuffie*1		ø 3,5mm mini jack (Stereo)
Connettore Tastiera controllo remoto		RJ45
Dimensione massima dello schermo		477,06mm L × 268,79mm A / 18,8" L × 10,6" A
Sorgente Alimentazione		12VDC, 4,5A
AC Adapter (Accessori)		Ingresso: 100-240VAC, 50/60Hz o 50-60Hz
Consumo di alimentazione*2		43W Tipici Modalità standby: 1,5W massimo, Modalità spenta: 0,3W massimo
Dimensioni / Peso netto		520,0 × 315,0 × 42,5mm / 20,5 × 12,5 × 1,7" (L×A×P) 4,6kg / 10,1lbs (Escluso alimentatore)
Considerazioni ambientali		Esercizio: Temperatura -20 a 60°C / -4 a 140°F Umidità 20 a 80% (No condensa)*3 Deposito: Temperatura -20 a 70°C / -4 a 158°F Umidità 10 a 90% (No condensa)*3
Grado di protezione IP		Supporto IP65 (solo fronte)
Approvals		CE, UKCA, EAC, cULus

### NOTA

\*1 Il corretto funzionamento dei dispositivi esterni collegati, diversi dalle cuffie, non è garantito.

\*2 Quando i dispositivi USB non sono collegati.

\*3 Temperatura massima di bulbo umido 40°C

\*4 Questo prodotto è destinato ad essere alimentato da un alimentatore o da una fonte di alimentazione CC, nominale 12 V CC, 4,5 A minimo, T<sub>ma</sub> = 60°C minimo e altitudine di funzionamento = 2000 m minimo. Se è necessaria ulteriore assistenza per l'acquisto della fonte di alimentazione, contattare Iiyama per ulteriori informazioni.

## SPECIFICHE : ProLite OTF1616MC-B1

Touch Screen	Tecnologia	Capacitivo proiettato 10pt touch
	Trasmissione luce	85%
	Sistema Comunicazione	USB serial
	Finitura superficiale	Rivestimento anti impronta
Dimensione categoria		15,6"
Pannello LCD	Tecnologia Pannello	VA
	Dimensione	Diagonale:15,6" (39,5cm)
	Pixel pitch	0,17925mm H × 0,17925mm V
	Luminosità	1100cd/m <sup>2</sup> (Tipici: senza Touch), 935cd/m <sup>2</sup> (Tipici: con pannello Touch), 185cd/m <sup>2</sup> (Predefinito / Risparmio energetico, con pannello Touch)
	Ratio di Contrasto	800 : 1 (Tipici)
	Angolo visibile	Orizzontale : 178 gradi, Verticale: 178 gradi (Tipici)
Tempo Risposta		25ms (Tipici)
Colori Display		Approx.16,2M
Frequenza Sync		Orizzontale: 31,5-67,5kHz, Verticale: 56-60Hz
Risoluzione Massima		1920 × 1080, 2,1 MegaPixels
Connettori Ingresso		VGA, HDMI, DisplayPort
Segnali Ingresso Sync		Sync separato: TTL, Positivo o Negativo
Segnali Ingresso Video		Analogico: 0,7 Vp-p (standard), 75Ω, Positivo Digitale: HDMI, DisplayPort
Connettore per cuffie*1		ø 3,5mm mini jack (Stereo)
Connettore Tastiera controllo remoto		RJ45
Dimensione massima dello schermo		345,16mm L × 194,59mm A / 13,6" L × 7,7" A
Sorgente Alimentazione		12VDC, 2,5A
AC Adapter (Accessori)		Ingresso: 100-240VAC, 50/60Hz o 50-60Hz
Consumo di alimentazione*2		24W Tipici Modalità standby: 1,5W massimo, Modalità spenta: 0,3W massimo
Dimensioni / Peso netto		398,5 × 246,0 × 42,0mm / 15,7 × 9,7 × 1,6" (L×A×P) 3,0kg / 6,6lbs (Escluso alimentatore)
Considerazioni ambientali		Esercizio: Temperatura -20 a 60°C / -4 a 140°F Umidità 20 a 80% (No condensa)*3 Deposito: Temperatura -20 a 70°C / -4 a 158°F Umidità 10 a 90% (No condensa)*3
Grado di protezione IP		Supporto IP65 (solo fronte)
Approvals		CE, UKCA, EAC, cULus

**NOTA** \*1 Il corretto funzionamento dei dispositivi esterni collegati, diversi dalle cuffie, non è garantito.

\*2 Quando i dispositivi USB non sono collegati.

\*3 Temperatura massima di bulbo umido 40°C

\*4 Questo prodotto è destinato ad essere alimentato da un alimentatore o da una fonte di alimentazione CC, nominale 12 V CC, 4,5 A minimo, Tma = 60°C minimo e altitudine di funzionamento = 2000 m minimo. Se è necessaria ulteriore assistenza per l'acquisto della fonte di alimentazione, contattare IYAMA per ulteriori informazioni.

## DIMENSIONI : ProLite OTF2216MC

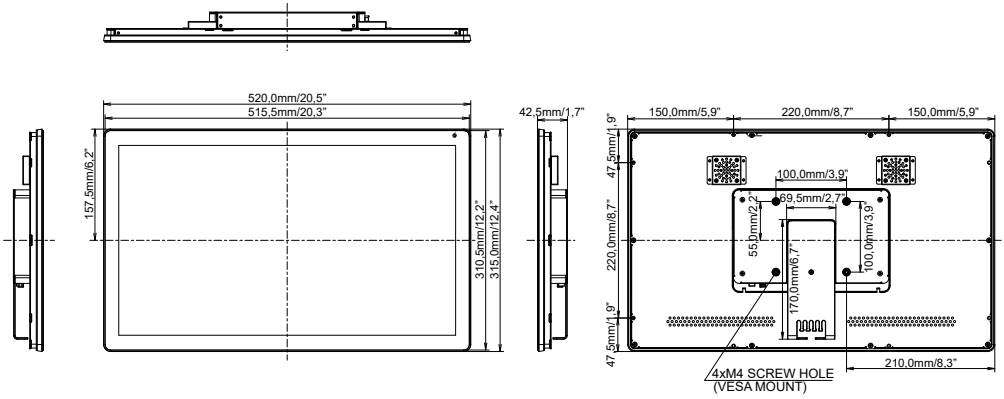

## DIMENSIONI : ProLite OTF1616MC

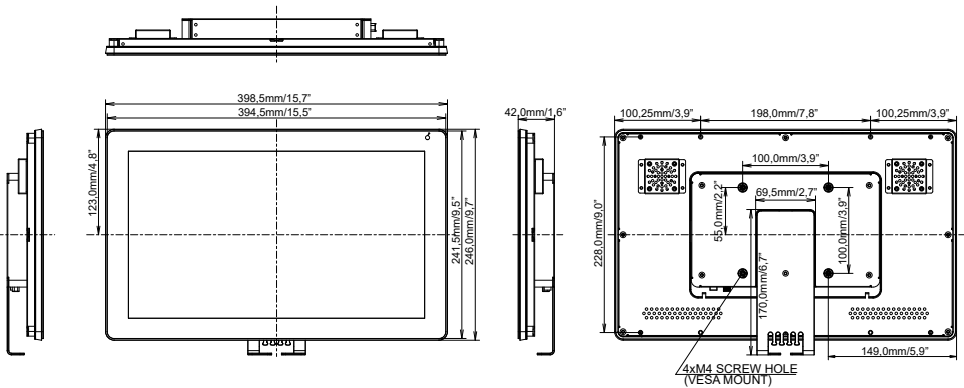

## FREQUENZE CONFORMI

Modalità video	Frequenza orizzontale	Frequenza verticale	Dot Clock
640 × 480	31,469kHz	59,940Hz	25,175MHz
	37,500kHz	75,000Hz	31,500MHz
	37,861kHz	72,809Hz	31,500MHz
800 × 600	35,156kHz	56,250Hz	36,000MHz
	37,879kHz	60,317Hz	40,000MHz
	46,875kHz	75,000Hz	49,500MHz
	48,077kHz	72,188Hz	50,000MHz
1024 × 768	48,363kHz	60,004Hz	65,000MHz
	56,476kHz	70,069Hz	75,000MHz
	60,023kHz	75,029Hz	78,750MHz
1280 × 1024	63,981kHz	60,020Hz	108,000MHz
	79,976kHz	75,025Hz	135,000MHz
1280 × 800	49,702kHz	59,910Hz	83,500MHz
1680 × 1050	65,290kHz	60,000Hz	146,250MHz
1920 × 1080	66,590kHz	59,930Hz	138,500MHz

**NOTA** \* Non conforme a ProLite OTF1616MC.