

UŽIVATELSKÝ MANUÁL

ProLite

LCD Monitor

ProLite B2791QSU

Děkujeme moc za výběr iiyama LCD monitoru. Doporučujeme, abyste věnovali několik minut, před instalací zapnutím monitoru, k pečlivému pročtení komplexního návodu. Prosíme, mějte tuto příručku na bezpečném místě pro budoucí použití.

OZNAČENÍ CE PROHLÁŠENÍ O SHODĚ

Tento LCD monitor je v souladu s požadavky směrnice ES / EU 2014/30/EU "Směrnice EMC", 2014/35/EU "Směrnice pro nízké napětí", 2009/125/ES "ErP směrnice" a 2011/65/EU "RoHS směrnice".

Elektro-magnetická náchylnost byla zvolena na úrovni, která dává správnou funkci v obytných oblastech, podnikání a lehkých průmyslových areálech a malých podnicích, uvnitř i vně budov. Všechna místa pro provoz jsou charakterizována připojením k veřejné síti nízkého napětí napájení.

IYAMA CORPORATION: Wijkermeerstraat 8, 2131 HA Hoofddorp, The Netherlands

Model No. : PL2791Q



Doporučujeme recyklaci použitého výrobku. Obratě se prosím na svého prodejce nebo iiyama servisní středisko. Recyklační informace získané přes internet, pomocí adresy: <http://www.iiyama.com>
Můžete se připojit na webovou stránku různých zemí.

- Vyhrazujeme si právo měnit specifikace bez předchozího upozornění.
- Všechny obchodní známky použité v této uživatelské příručce jsou majetkem příslušných vlastníků.
- Pojmy HDMI a HDMI High-Definition Multimedia Interface a rovněž logo HDMI jsou ochranné známky nebo zapsané ochranné známky společnosti HDMI Licensing Administrator, Inc. ve Spojených státech a dalších zemích.
- Registrační číslo EPREL : ProLite B2791QSU-B1 C : 359249

OBSAH

PRO VAŠÍ BEZPEČNOST	1
BEZPEČNOSTNÍ OPATŘENÍ.....	1
SPECIÁLNÍ POZNÁMKY K LCD MONITORŮM	3
ZÁKAZNICKÝ SERVIS.....	3
ČIŠTĚNÍ	3
PŘED POUŽITÍM MONITORU.....	4
VLASTNOSTI	4
KONTROLA OBSAHU BALENÍ.....	4
INSTALACE.....	5
MONTÁŽ A ODSTRANĚNÍ ZÁKLADNY.....	7
OVLÁDACÍ PRVKY A KONEKTORY.....	8
PŘIPOJENÍ MONITORU.....	9
ODPOJENÍ MONITORU.....	10
NASTAVENÍ POČÍTAČE	11
NASTAVENÍ VÝŠKY A POZOROVACÍHO ÚHLU.....	11
OVLÁDÁNÍ MONITORU.....	12
NASTAVENÍ OBSAHU MENU.....	13
POHOTOVOSTNÍ FUNKCE.....	21
ŘEŠENÍ PROBLÉMŮ.....	22
INFORMACE O RECYKLACI.....	23
PŘÍLOHA	24
SPECIFIKACE.....	24
ROZMĚRY.....	25
ODPOVÍDAJÍCÍ ČASOVÁNÍ	25

PRO VAŠÍ BEZPEČNOST

BEZPEČNOSTNÍ OPATŘENÍ

VAROVÁNÍ

PŘESTANTĚ POUŽÍVAT MONITOR V PŘÍPADĚ JAKÝCHKOLIV PROBLÉMŮ

Pokud si všimnete jakýchkoli abnormální jevů, jako je kouř, zvláštní zvuk nebo zplodiny, odpojte monitor a ihned se obraťte na svého prodejce nebo iiyama servisní středisko. Další použití může být nebezpečné a může způsobit požár nebo úraz elektrickým proudem.

NIKDY NEDEMOLUJTE KRYT DISPLEJE

Vysokonapěťové obvody uvnitř monitoru. Demontáž krytu se můžete vystavit nebezpečí požáru nebo úrazu elektrickým proudem.

NIKDY NEVKLÁDEJTE NĚJAKÉ PŘEDMĚTY DO MONITORU

Nepokládejte žádné pevné předměty nebo kapaliny, jako je voda do monitoru. V případě nehody, okamžitě monitor odpojte a obraťte se na svého prodejce nebo iiyama servisní středisko. Používání monitoru s jakýmkoliv předmětem uvnitř může způsobit požár, úraz elektrickým proudem nebo poškození.

UMÍSTĚTE MONITOR NA ROVNÝ A STABILNÍ POVRCH

Monitor může způsobit zranění, pokud spadne.

NEPOUŽÍVEJTE MONITOR V BLÍZKOSTI ZDROJE VODY

Nepoužívejte monitor, kde může být postříkán vodou či polit vodou. Může to způsobit požár nebo úraz elektrickým proudem.

POUŽÍVEJTE JEN PODPOROVANÝ NAPÁJECÍ ZDROJ

Ujistěte se, že monitor je používám pouze s určeným napájením. Použití nesprávného napětí může způsobit poruchu a může způsobit požár nebo úraz elektrickým proudem.

CHRAŇTE KABELY

Netahejte, neohýbejte napájecí a datový kabel. Nepokládejte na monitor nebo na kabely žádné jiné těžké předměty. V případě poškození, kabely mohou způsobit požár nebo úraz elektrickým proudem.

NEPŘÍZNIVÉ POVĚTRNOSTNÍ PODMÍNKY

Není vhodné používat monitor při těžké bouřce, může to způsobit poruchu. Také se doporučuje, abyste se nedotýkali zástrčky. Mohlo by dojít k úrazu elektrickým proudem.

UPOZORNĚNÍ

MÍSTO INSTALACE

Neinstalujte monitor, kde může dojít k náhlým změnám teploty, nebo ve vlhkém, prašném nebo zakouřeném prostředí, protože by mohlo dojít k požáru, úrazu elektrickým proudem nebo poškození. Měli byste se také vyhnout místům, kde slunce svítí přímo na monitoru.

NEUMISŤUJTE MONITOR DO NEBEZPEČNÝCH POZIC

Monitor se může převrhnout a způsobit zranění, pokud není vhodně umístěn. Dále se ujistěte, že nemáte na monitoru položené nějaké těžké předměty, a že všechny kabely jsou vedeny tak, že děti za ně nemohou tahat a způsobit si zranění.

DODRŽENÍ VENTILACE VZDUCHU

Ventilační otvory ochraňují monitor před přehřátím. Zakrytí otvorů může způsobit požár. Chcete-li zabezpečit dostatečnou cirkulaci vzduchu, umístěte monitor alespoň 10cm (nebo 4 palce) od všech stěn. Při demontáži naklápěcího stojanu může dojít k zakrytí ventilačních otvorů na zadní straně monitoru. Může dojít k přehřátí monitoru a to může způsobit požár nebo poškození. Při demontáži se ujistěte, že je zajištěno dostatečné větrání. Při ovládání monitoru na zádech, boku, vzhůru nohama nebo na koberci či jiném měkkém materiálu, může také dojít k poškození.

ODPOJTE KABELY PŘI MANIPULACI S MONITOREM

Když přesouváte monitor, vypněte síťový vypínač, odpojte monitor a ujistěte se, zda je signálový kabel odpojen. Pokud monitor neodpojíte, může dojít k požáru nebo úrazu elektrickým proudem.

ODPOJTE MONITOR ZE ZÁSUVKY

Pokud monitor nepoužíváte delší dobu, je doporučeno jej odpojit z elektrické sítě, aby se zabránilo nehodám.

DRŽTE ZÁSTRČKU PŘI ODPOJOVÁNÍ

Chcete-li odpojit napájecí kabel nebo signálový kabel, tahejte vždy za zástrčku. Nikdy netahejte za samotný kabel, může to způsobit požár nebo úraz elektrickým proudem.

NEDOTÝKEJTE SE ZÁSTRČKY MOKRÝMA RUKAMA

Při vytahování nebo zastrčení zástrčky mokřými rukama, může dojít k úrazu elektrickým proudem.

PŘI INSTALACI MONITORU NA VAŠEM POČÍTAČI

Ujistěte se, že počítač je dostatečně silný, aby unesl hmotnost monitoru, jinak může dojít k poškození počítače.

OPATRNĚ! CHRAŇTE SVÉ RUCE A PRSTY

- Dávejte pozor, abyste si neporanili prsty nebo ruce, když měníte výšku nebo úhel.
- Ke zranění může dojít, pokud nezabráníte kontaktu prstu a základny displeje, při nastavování výšky. (Jen pro výškově nastavitelné modely.)

POZNÁMKA PRO POUŽITÍ 24/7

Tento produkt není speciálně určen pro použití 24/7 ve všech prostředích.

OSTATNÍ

ERGONOMICKÉ DOPORUČENÍ

Chcete-li odstranit únavu očí, neprovozujte monitor proti jasnému pozadí nebo v tmavé místnosti. Pro optimální pohodlí při sledování by monitor měl být těsně pod úrovní očí a ve vzdálenosti 40 - 60 cm (16-24 palec) od vašich očí. Při používání monitoru delší dobu se doporučuje přestávka deset minut každou hodinu, protože dlouhodobý pohled na obrazovku může způsobit únavu očí.

SPECIÁLNÍ POZNÁMKY K LCD MONITORŮM

Následující symptomy jsou normální u LCD monitorů a neznamenají problém.

- POZNÁMKA**
- Při prvním zapnutí LCD monitoru se nemusí obraz vejít na displej, protože typ počítače má nastavenou jinou pozici. V tomto případě nastavte pozici obrazu do správné polohy.
 - Můžete zjistit mírně nerovnoměrný jas na obrazovce v závislosti na pracovní ploše, kterou používáte.
 - Vzhledem k povaze LCD obrazovky, může přetrvat vjem původní obrazovky i po přepnutí obrazu, když je stejný obraz zobrazen hodiny. V tomto případě lze obrazovku obnovovat pomalu změnou obrazu nebo vypnutím na několik hodin.

ZÁKAZNICKÝ SERVIS

- POZNÁMKA**
- Máte-li vrátit přístroj do servisu a originální balení bylo zničeno, obraťte se prosím na svého prodejce nebo iiyama servisní středisko pro radu nebo náhradního balení.

ČIŠTĚNÍ

- VAROVÁNÍ**
- Pokud při čištění dostanou materiály nebo kapaliny, jako je voda, do monitoru, okamžitě odpojte napájecí kabel a obraťte se na svého prodejce nebo iiyama servisní středisko.

- UPOZORNĚNÍ**
- Z bezpečnostních důvodů vypněte hlavní vypínač a odpojte monitor před čištěním.

- POZNÁMKA**
- Pro ochranu LCD panelu, nepoškrábejte nebo neotírejte obrazovku tvrdými předměty.
 - Nikdy nepoužívejte některé z následujících silných rozpouštědel. Ty mohou poškodit kryt a LCD displej.

Ředidlo	Spreji
Benzín	Vosk
Abrazivní čistič	Kyselé nebo alkalické rozpouštědlo

- Dotýkáním se krytu produkty vyrobenými z pryže nebo plastu po delší dobu, může dojít k degeneraci nebo ztráty barvy na krytu.

KRYT MONITORU Skvrny lze odstranit hadříkem lehce navlhčeným ve slabém saponátu. Poté otřete kryt jemným suchým hadříkem.

LCD OBRAZOVKA Doporučuje se pravidelné čištění měkkým suchým hadříkem.

PŘED POUŽITÍM MONITORU

VLASTNOSTI

- ◆ Podporuje rozlišení až 2560 × 1440
- ◆ Vysoký kontrast 1000:1 (typický), Adv. Contrast funkce k dispozici / Jas 350cd/m² (typický)
- ◆ Podpora AMD Radeon FreeSync™ Technologie
- ◆ Flicker Free
- ◆ Doba odezvy 1ms (šedá-šedá)
- ◆ Redukce modrého světla
- ◆ Digitální vyhlazování znaků
- ◆ Stereo reproduktory
2 × 2W Stereo reproduktory
- ◆ Pohotovostní funkce (v souladu s VESA DPMS)
- ◆ v souladu VESA Standard (100mm x 100mm)
- ◆ Klíčová dírka pro bezpečnostní zámek

KONTROLA OBSAHU BALENÍ

Následující doplňky jsou součástí balíku. Zkontrolujte, zda jsou uzavřeny s monitorem. Pokud něco chybí nebo jsou poškozeny, obraťte se na prodejce nebo na regionální iiyama kancelář.

- | | | |
|--------------------|-------------------------------|-------------------------|
| ■ Napájecí kabel * | ■ HDMI kabel | ■ DisplayPort kabel |
| ■ USB Kabel | ■ Základna stojanu se šroubem | ■ Bezpečnostní příručka |
| ■ Rychlý průvodce | | |

UPOZORNĚNÍ

* Napájecí kabel uzavřený v 120V oblasti je 10A/125V. Pokud používáte napájení vyšší než toto, pak musí být použit napájecí kabel 10A / 250V. Nicméně, všechny garance a záruky jsou neplatné pro případné problémy nebo škody způsobené napájecím kabelem, který není součástí balení iiyama.

Při schváleném napájecím kabelu větší nebo rovno H05VVf, musí být použito 3G, 0,75mm².

INSTALACE

VAROVÁNÍ ■ Před montáží tohoto monitoru se prosím ujistěte, že je zeď, strop nebo rameno plochy dostatečně silná na to, aby udržela potřebnou hmotnost obrazovky a přimontování.

< MONTÁŽ NA STĚNU >

VAROVÁNÍ ■ Při použití montáže na stěnu utáhněte šrouby M4 (4 kusy) s podložkou, jejíž "L" délka je 7 mm pro upevnění monitoru. Použitím delšího šroubu by mohlo dojít k úrazu elektrickým proudem nebo k poškození, protože může dojít ke kontaktu s elektrickými součástkami uvnitř monitoru.

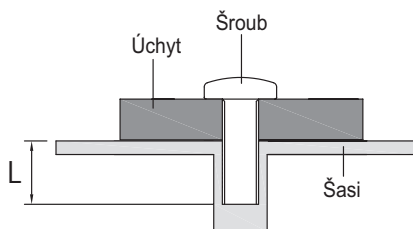

< OTÁČENÍ OBRAZOVKY >

UPOZORNĚNÍ Před montáží tohoto monitoru se prosím ujistěte, že je zeď nebo rameno plochy dostatečně silná na to, aby udržela potřebnou hmotnost obrazovky a přimontování.

Displej je navržen tak, aby byl kompatibilní v režimech na krajina i na portrét.

Grafická karta pro zobrazení na výšku bude potřebná pro otáčení obrazu na obrazovce.

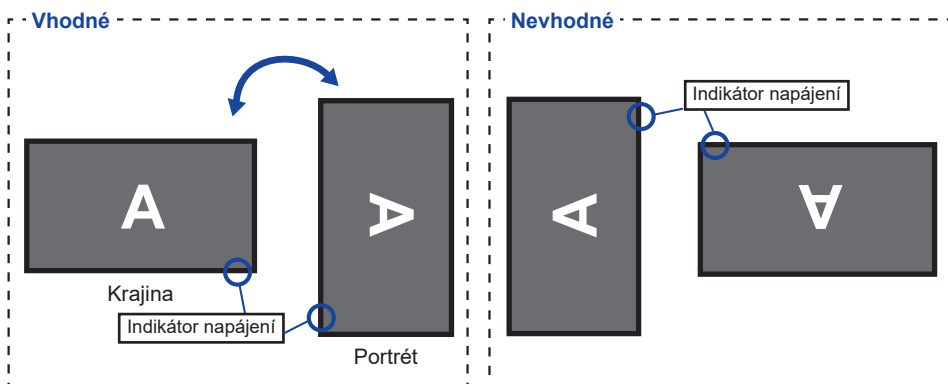

Se Stojanem:

POZNÁMKA

- Upravte základní výšku před rotací panelu.
- Pokus o natáčení panelu násilně bez nastavení výšky stojanu může způsobit poškození panelu nebo stojanu.

MONTÁŽ A ODSTRANĚNÍ ZÁKLADNY

UPOZORNĚNÍ

- Položte monitor na stabilní povrch. Monitor může způsobit zranění nebo škodu, pokud spadne.
- Nevystavujte monitor velkým tlakům. Mohlo by dojít k poškození.
- Před demontáží nebo instalací odpojte monitor, aby nedošlo k úrazu elektrickým proudem nebo poškození.

<Instalace>

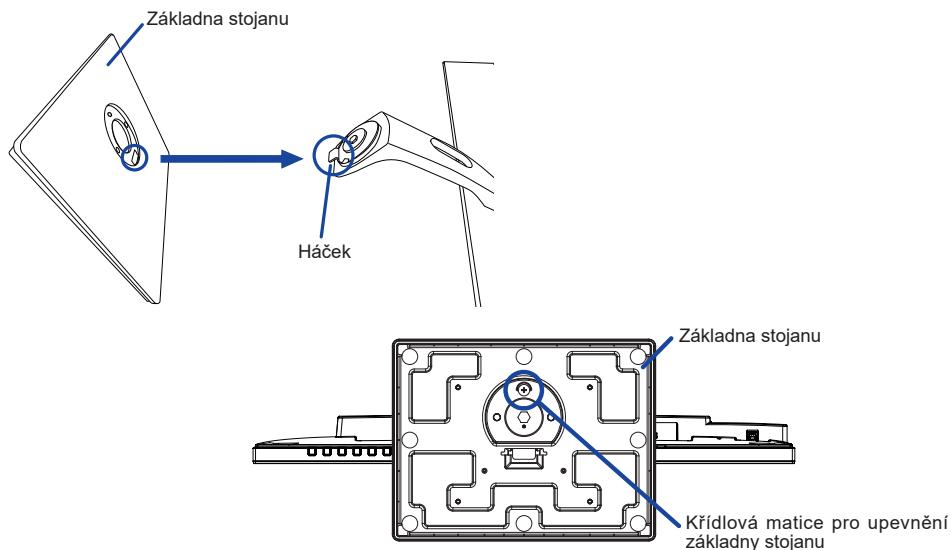

- ① Dejte kus měkkého hadříku na stůl předem, aby se zabránilo poškrábání monitoru. Položte monitor na stůl přední stranou dolů.
- ② Nainstalujte podstavec podle obrázku.
- ③ Použijte "křídlovou matici" k zajištění základny stojanu monitoru.

<Demontáž>

- ① Dejte kus měkkého hadříku na stůl předem, aby se zabránilo poškrábání monitoru. Položte monitor na stůl přední stranou dolů.
- ② Povolte "křídlová matice" a vyjměte základna stojanu z monitoru.

OVLÁDACÍ PRVKY A KONEKTORY

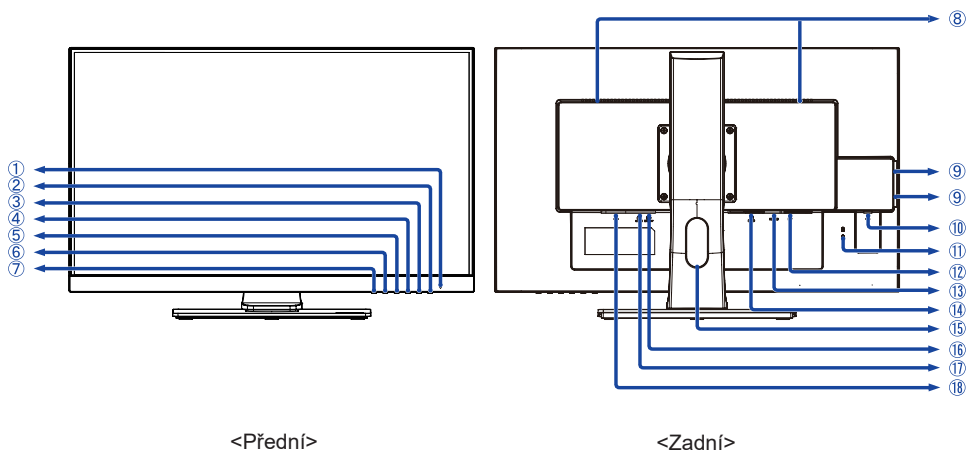

- ① Indikátor napájení

POZNÁMKA Modrá: Normální provoz
Orange: Pohotovostní režim

- ② Vypínač (⏻)
③ Menu / Výběr tlačítka (ENTER)
④ Nahoru / Hlasitosti tlačítka (▶ / 🔊)
⑤ Dolů / ECO tlačítka (◀ / ⓪)
⑥ Exit tlačítka (EXIT)
⑦ Volba vstupů (INPUT)

- ⑧ Reproduktory
- ⑨ USB Downstream Konektor (🔌, 5V, 900mA)
- ⑩ USB Upstream Konektor (🔌)
- ⑪ Klíčová dírka pro bezpečnostní zámek

POZNÁMKA Můžete připevnit bezpečnostní zámek a kabel, aby se zabránilo přemístění monitoru počítače bez Vašeho svolení.

- ⑫ DisplayPort konektor (DP)
- ⑬ HDMI konektor (HDMI)
- ⑭ DVI-D konektor (DVI-D)
- ⑮ Otvor pro kabely
- ⑯ Konektor pro sluchátka (LINE OUT)
- ⑰ Audio konektor (LINE IN)
- ⑱ AC konektor (~ : Střídavý proud) (~)

PŘIPOJENÍ MONITORU

- 1 Ujistěte se, že počítač i monitor jsou vypnuté.
- 2 Připojte počítač k monitoru pomocí odpovídajícího kabelu.
- 3 Připojte monitor k audio zařízení s audio kabelem pro připojení k počítači, při použití zvukový funkcí.
- 4 Připojte napájecí kabel k monitoru a poté do elektrické sítě.
- 5 Zapněte monitor a počítač.

POZNÁMKA

- Ujistěte se, že instalace budovy má jistič 120 / 240V, 20A (maximum).
- Signální kabely pro připojení počítače a monitoru se mohou lišit v závislosti na typu použitého počítače. Nesprávné připojení může způsobit vážné poškození jak na monitoru, tak i na počítači. Kabel, který je dodán s monitorem, je určen pro standardní konektor. Pokud je zapotřebí speciální kabel, obraťte se na místního prodejce nebo regionální iiyama kancelář.
- Ujistěte se, že jste utáhli prsty šrouby na obou koncích kabelu signálu.
- Připojovací zařízení třídy 1 typu A musí být připojeno k ochrannému vodiči.
- Zásuvka musí být instalována v blízkosti zařízení a musí být snadno přístupná.
- Výrazný akustický tlak u ucha / sluchátek může způsobit poškození sluchu / ztrátu sluchu.

[Příklad připojení]

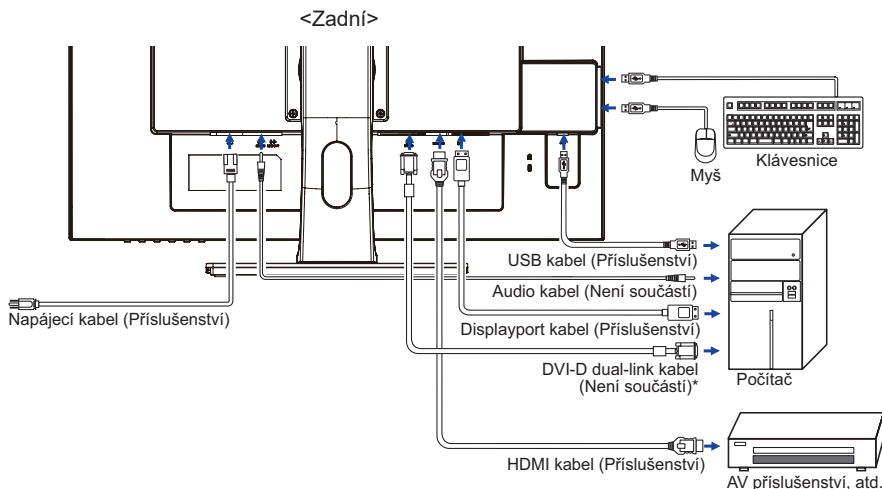

* DVI dual-link kabel není součástí dodávky monitoru. Pokud používáte DVI dual-link kabel nízké kvality, může dojít k elektromagnetického rušení. Obraťte se prosím na servisní středisko iiyama ve Vaší zemi, pokud se chcete připojit monitor přes DVI vstup.

[Shromážděte kabely]

Umístěte kabely přes otvor pro kabely, abyste je spojili.

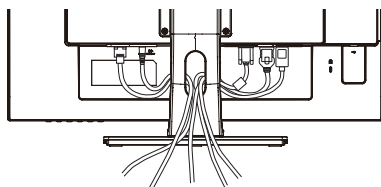

PŘED POUŽITÍM MONITORU 9

ODPOJENÍ MONITORU

- ① Ujistěte se, že počítač i monitor jsou vypnuté.
- ② Nejprve odpojte napájecí zdroj a poté napájecí kabel monitoru.
- ③ Odpojte signálový kabel od počítače a monitoru.
- ④ Odpojte audio kabel od počítače a monitoru.

NASTAVENÍ POČÍTAČE

■ Načasování signálu

Změna požadované načasování signálů, jsou uvedeny na straně 25: Vhodné načasování.

NASTAVENÍ VÝŠKY A POZOROVACÍHO ÚHLU

- Pro optimální sledování obrazu je doporučeno, aby monitor byl v pozici přímo naproti na celému obličej, poté nastavíte výšku a úhel monitoru dle Vašich vlastních preferencí.
- Držte panel tak, aby monitor se nepřevrátil, když měníte výšku nebo úhel monitoru.
- Jste schopni se přizpůsobit výšku monitoru až do 130 mm, úhel až 45° vpravo a vlevo, 22° nahoru a 5° dolů.

POZNÁMKA

- Nedotýkejte se LCD obrazovky při změně úhlu pohledu. Mohlo by dojít k poškození nebo zničení LCD obrazovky.
- Je nutná pozornost, při změně výšky nebo úhlu, abyste si nezachytili prsty nebo ruce při manipulaci s monitorem.
- Zranění může dojít, pokud nejste opatrní a nezabráníte kontaktu prstu s displejem a základnou při nastavování výšky.

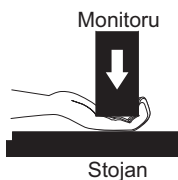
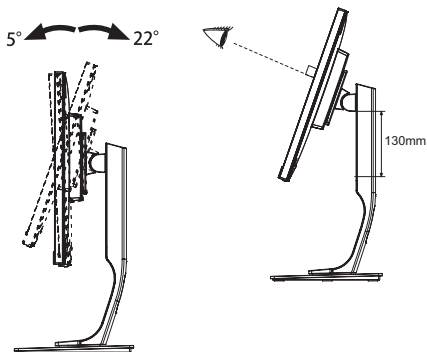

OVLÁDÁNÍ MONITORU

Chcete-li vytvořit co nejlepší obraz, Váš iiyama LCD monitor byl nastaven ve výrobním závodě s KOMPATIBILNÍ NAČISOVÁNÍ, které je vyobrazeno na straně 25. Jste také schopni nastavit obraz tlačíkem podle pokynů uvedených níže.

- 1 Stiskněte tlačítko ENTER pro spuštění funkce OSD menu. K dispozici jsou další položky nabídky, které lze přepínat pomocí ◀ / ▶ tlačítka.



- 2 Vyberte položku menu, která obsahuje ikonu nastavení týkající se nastavení, které chcete dělat. Stiskněte tlačítko ENTER. Potom pomocí tlačítek ◀ / ▶ zvýrazněte ikonu požadovaného nastavení.
- 3 Znovu stiskněte tlačítko ENTER. Pomocí tlačítek ◀ / ▶ zvolte vhodnou úpravu nebo nastavení.
- 4 Stiskněte tlačítko EXIT pro odchod z menu a nastavení, která jste právě udělal. Proběhne automatické uložení.

Například pro korekci OSD svislé polohy zvolte položku Menu "Nastavení menu" a poté stiskněte tlačítko ENTER. Pak vyberte "V. Pozice" pomocí tlačítka ◀ / ▶. Znovu stiskněte tlačítko ENTER.

Potom pomocí tlačítek ◀ / ▶ pro změnu nastavení OSD vertikální polohy. OSD vertikální poloha displeje by se měla odpovídat stejným způsobem měnit, když děláte to.

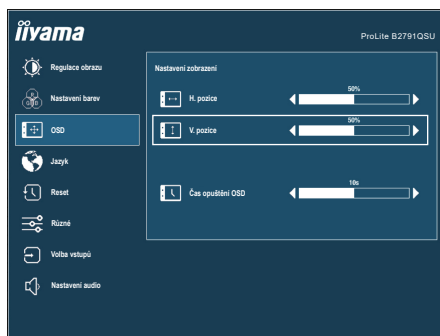

Stiskněte nakonec tlačítko EXIT při skončení, všechny změny se uloží do paměti.

POZNÁMKA





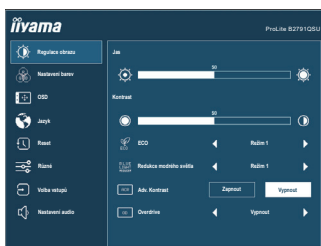

- Pokud jsou tlačítka operace přerušena během nastavování nebo když čas nastavený pro Doba zobrazení OSD uplynul, OSD zmizí. Stiskněte tlačítko EXIT pro rychlé vypnutí OSD.
- Jakékoli změny se automaticky uloží do paměti, když OSD zmizí. Je třeba se vyvarovat vypnutí napájení při používání nabídky.
- Všechny úpravy mají pouze jedno nastavení, které se vztahuje na všechny časování signálu.

NASTAVENÍ OBSAHU MENU



Regulace obrazu *3 Picture Adjust



Úprava položek	Problém / Možnost	Tlačítko ke stisknutí
Jas *1,2,4 Brightness	Příliš tmavá Příliš světlá	 
Kontrast *2 Contrast	Příliš matné Příliš intenzivní	 
ECO ECO Přímo	Vypnout	Normální
	Režim 1	Jas podsvícení je snížen.
	Režim 2	Jas podsvícení je snížen více než Režim1.
	Režim 3	Jas podsvícení je snížen více než Režim2.
Redukce modrého světla Blue Light Reducer	Vypnout	Normální
	Režim 1	Modré světlo je sníženo.
	Režim 2	Modré světlo je sníženo více než Režim1.
	Režim 3	Modré světlo je sníženo více než Režim2.
Adv. Kontrast Adv. Contrast	Vypnout	Typický Kontrastní Poměr
	Zapnout	Zvýšený Kontrastní Poměr
Overdrive Overdrive	Vypnout / 1 / 2 / 3 To povede ke zlepšení šedé úrovně doby odezvy panelu LCD. A vyšší úroveň výsledku v rychlejším čase odezvy.	 

*1 Slouží k nastavení jasu při použití monitoru v temné místnosti, když obrazovka je příliš světlá.

*2 Nastavení Kontrast a Jas je zakázáno, pokud je Adv. Kontrast aktivován.

*3 Nastavení Regulace obrazu je zakázáno, pokud je i-Style Color aktivován.

*4 Nastavení Jas je zakázáno, pokud je ECO aktivován.

Přímo

Můžete přejít na položky menu a zobrazit možnosti nastavení obrazovky přímo pomocí následujícího tlačítka operace.

- ECO : Stiskněte tlačítko , kdy není menu zobrazeno.



Nastavení barev Color Settings

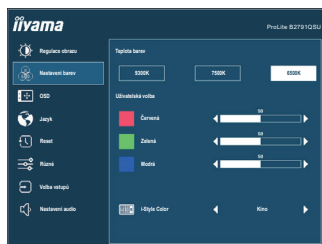

Úprava položek	Problém / Možnost	Tlačítko ke stisknutí
Teplota Barev * ¹ Color Temperature	9300K	Namodralá bílá
	7500K	Žlutavě bílá
	6500K	Načervená bílá
Užívateľská Volba * ¹ User Preset	Červená	Příliš slabý 
	Zelená	
	Modrá	
i-Style Color * ² i-Style Color Přímo	Vypnout	Návrat do stavu nastaveného úpravou barev.
	Standard	Pro obecné prostředí Windows a výchozí nastavení monitoru.
	Hra	Pro PC herní prostředí.
	Kino	Pro filmové a video prostředí.
	Scenérie	Pro zobrazení venkovní scénérie obrázků.
	Text	Pro editaci textu a obrazu v prostředí textového editoru.

*¹ Úpravy Teplota Barev a Užívateľská Volba je zakázán, pokud je aktivován i-Style Color nebo Redukce modrého světla.

*² Nastavení i-Style Color je zakázáno, pokud je Redukce modrého světla aktivován.









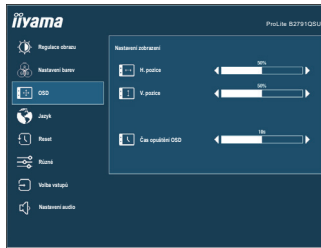



Přímo

Můžete přejít na položky menu a zobrazit možnosti nastavení obrazovky přímo pomocí následujícího tlačítka operace.

- i-Style Color : Stiskněte tlačítko EXIT, kdy není menu zobrazeno.

OSD OSD



Adjustment Item	Problem / Option	Button to Press
H. Pozice OSD Horizontal Position	OSD je příliš vlevo OSD je příliš vpravo	   
V. Pozice OSD Vertical Position	OSD je příliš nízké OSD je příliš vysoké	   
Čas opuštění OSD OSD Time	Můžete nastavit dobu trvání OSD menu v rozmezí 5 až 30 sekund.	   

Jazyk Language



Úprava položek	Problém / Možnost		Tlačítko ke stisknutí	
Jazyk Language	English	Angličtina	Español	Španělština
	Français	Francouzština	Nederlands	Holandština
	Deutsch	Němčina	Česky	Česky
	Italiano	Italština	Русский	Ruština
	Polski	Polština	日本語	Japonština

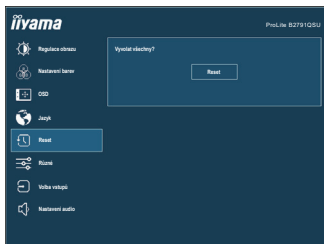

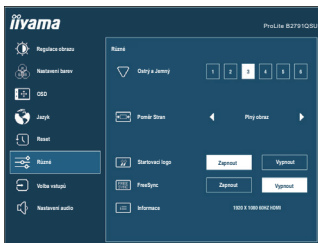

Úprava položek	Problém / Možnost		Tlačítko ke stisknutí
<p>Ostrý a Jemný Sharp and Soft</p>	<p>1 2 3 4 5 6</p> <p>Můžete změnit kvalitu obrazu od 1 do 6 (ostré do měkké). Jedním stisknutím tlačítka ► pro změnu kvality obrazu v číselném pořadí. Stisknutím tlačítka ◀ můžete změnit kvalitu obrazu v opačném číselném pořadí.</p>		
<p>Poměr Stran *¹ Video Mode Adjust</p>	<p>Plný obraz</p>	<p>Rozšíření displeje</p>	
	<p>Formát obrazu *²</p>	<p>Rozšíření zobrazení</p>	
<p>Startovací logo Opening Logo</p>	<p>Vypnout</p>	<p>iiyama logo se nezobrazuje, když je monitor zapnutý.</p>	
	<p>Zapnout</p>	<p>iiyama logo se zobrazí, když je monitor zapnutý.</p>	
<p>FreeSync *³ FreeSync</p>	<p>Vypnout</p>	<p>FreeSync je vypnuto.</p>	
	<p>Zapnout</p>	<p>FreeSync je zapnuto.</p>	
<p>Informace Display Information</p>	<p>Zobrazuje informace o aktuálním vstupním signálu přicházející z grafické karty v počítači.</p>		
	<p>POZNÁMKA Najděte uživatelskou příručku grafické karty k dalším informacím o změně rozlišení a obnovení.</p>		

*¹ Jen HDMI/DisplayPort vstup.

*² Možnost není k dispozici s 16: 9 rozlišením.

*³ Jen DisplayPort vstup.



Volba vstupů Input Select

Přímo

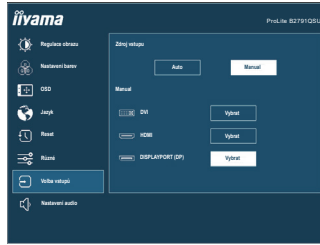

Úprava položek	Problém / Možnost	Tlačítko ke stisknutí	
Zdroj vstupu Input Source	Auto	Vyhledejte dostupný vstupní zdroj a zvolte možnost automaticky.	
	Manual	DVI	Vyberte digitální(DVI) vstup.
		HDMI	Vyberte digitální(HDMI) vstup.
		DisplayPort	Vyberte digitální(DisplayPort) vstup.
POZNÁMKA	Vstupní zdroj je pevně stanoven, není vybrán automaticky, když jsou DVI, HDMI a DisplayPort vybrány.		

Přímo





Můžete přejít na položky menu a zobrazit možnosti nastavení obrazovky přímo pomocí následujícího tlačítka operace.

- Volba vstupů :Stiskněte tlačítko INPUT, kdy není menu zobrazeno.

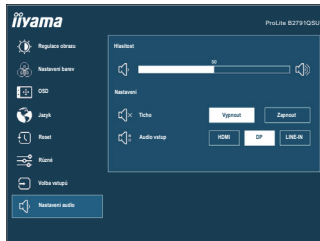

Nastavení audio Audio Settings



Úprava položek	Problém / Možnost	Tlačítko ke stisknutí
Hlasitost Volume Přímo	Příliš měkké Příliš hlasitý	   
Ticho Mute Audio	Vypnout	Vraťte hlasitost na předchozí úroveň.
	Zapnout	Vypněte zvuk dočasně.
POZNÁMKA Ticho Zapnuto a Vypnuto se přepne stisknutím tlačítka  po sobě. <input type="checkbox"/> Zapnout → Vypnout <input type="checkbox"/>		
Audio Vstup * Audio Input	HDMI	Vyberte HDMI vstup.
	DP	Vyberte DisplayPort vstup.
	Line-In	Vyberte Line-In vstup.

* Vhodné pouze pro vstup HDMI/DisplayPort.

Přímo

Můžete přejít na položky menu a zobrazit stupnici nastavení přímo pomocí následujícího tlačítka operace.

- Hlasitost : Stiskněte tlačítko  , kdy není menu zobrazeno.

■ Zámek Režimu

<OSD Menu>

1. Zámek OSD se aktivuje stisknutím tlačítka ENTER po dobu asi 10 sekund. Pokud se pokusíte o přístup k OSD menu stisknutím některého z tlačítek, objeví se zpráva "OSD Locked" na obrazovce.
2. Zámek OSD se deaktivuje stisknutím tlačítka ENTER po dobu asi 10 sekund.

<Vypínač>

1. Zámek vypínače se aktivuje stiskem předního tlačítka ◀ asi 10 sekund. Zamknutí vypínače znamená, že nebudete moci vypnout monitor, zatímco spínač napájení je uzamčen. Pokud se objeví na obrazovce hlášení "Power Button Locked".
2. Zámek vypínače se deaktivuje opětovným stisknutím předního tlačítka ◀ po dobu asi 10 sekund.

POHOTOVOSTNÍ FUNKCE

Funkce pohotovostního tohoto produktu je v souladu s požadavky úsporného programu VESA DPMS. Pokud je aktivován, automaticky sníží zbytečnou spotřebu energie monitoru, když není počítač používán.

Chcete-li použít tuto funkci, monitor musí být připojen k VESA DPMS kompatibilnímu počítači. K dispozici je krok pohotovostním monitoru, jak je popsáno níže. Funkce pohotovostním, včetně všech nastavení časovače, je nakonfigurován v operačním systému. Zkontrolujte příručku k operačnímu systému a informujte se o tom, jak může být nakonfigurován.

■ Pohotovostní režim

Když je video signál z počítače jsou vypnuty, monitor přejde do pohotovostního režimu, který snižuje spotřebu energie na méně než 0,5 W*. Obrazovka ztmavne a indikátor napájení se změní na oranžovou. Od pohotovostním režimu se obraz objeví v několika sekundách, když se dotknete klávesnice nebo myši.

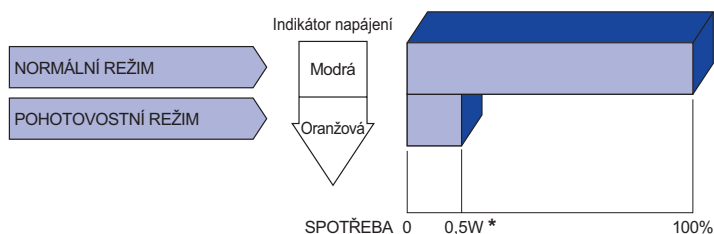

* Periferní a zvukové zařízení USB není připojeno.

POZNÁMKA

I když používáte pohotovostní režim, monitor spotřebovává elektřinu. Vypněte spínač napájení vždy, když monitor nepoužíváte, v noci a o víkendech, aby se zabránilo zbytečné spotřebě energie.

ŘEŠENÍ PROBLÉMŮ

Pokud monitor nefunguje správně, postupujte podle níže uvedených kroků pro možné řešení problému.

1. Proveďte úpravy popsané v OVLÁDÁNÍ MONITORU, v závislosti na problému, který máte. Pokud monitoru nefunguje obraz, přejděte na 2.
2. Podívejte se na následující body, pokud nemůžete najít příslušnou položku v OVLÁDÁNÍ MONITORU, nebo v případě, že problém přetrvává.
3. Pokud jste se setkali s problémem, který není popsán níže, nebo nemůžete problém opravit, ukončete používání monitoru a obraťte se na svého prodejce nebo iiyama servisní středisko pro další pomoc.

Problém

Kontrola

① Nezobrazí se obraz.

(Indikátor napájení se nerozsvítí.)

- Napájecí kabel je pevně usazen v patici.
- Spínač napájení je zapnutý.
- AC zásuvka je pod napětím. Prosím, zkontrolujte s jiným zařízením.

(Indikátor napájení je modrý.)

- Je-li spořič obrazovky v aktivním režimu, dotkněte se klávesnice nebo myši.
- Zvyšte kontrast a / nebo jas.
- Počítač je zapnutý.
- Signální kabel je správně připojen.
- Signální načasování počítače je v specifikaci monitoru.

(Indikátor napájení svítí oranžově.)

- Pokud je monitor v pohotovostním režimu, dotkněte se klávesnice nebo myši.
- Počítač je zapnutý.
- Signální kabel je správně připojen.
- Signální načasování počítače je v specifikaci monitoru.

② Obrazovka není synchronizována.

- Signální kabel je správně připojen.
- Signální načasování počítače je v specifikaci monitoru.

③ Pozice obrazu není ve středu.

- Signální načasování počítače je v specifikaci monitoru.

④ Obrazovka je příliš světlá nebo příliš tmavá.

- Video výstup počítače je v specifikaci monitoru.

Problém

Kontrola

- | | | |
|---|---|--|
| ⑤ | Obrazovka se třese. | <input type="checkbox"/> Napájecí napětí je ve specifikaci monitoru.
<input type="checkbox"/> Signální načasování počítače je v specifikaci monitoru. |
| ⑥ | Žádný zvuk. | <input type="checkbox"/> Audio zařízení (počítač atd.) je zapnuto.
<input type="checkbox"/> Hlasitost je nastavena.
<input type="checkbox"/> Ticho je Vypnout.
<input type="checkbox"/> Audio výstup zařízení je ve specifikaci monitoru. |
| ⑦ | Zvuk je příliš hlasitý nebo příliš tichý. | <input type="checkbox"/> Audio výstup zařízení je ve specifikaci monitoru. |

INFORMACE O RECYKLACI

Pro lepší ochranu životního prostředí, prosím, nevyhazujte Váš monitor.
Prosím navštivte naše webové stránky: www.iiyama.com pro recyklaci monitoru.

PŘÍLOHA

Design a technické údaje se mohou změnit bez předchozího upozornění.

SPECIFIKACE

Velikost kategorie	27"	
LCD Panel	Technologie panelu	TN
	Velikost	Úhlopříčka: 27" (68,5cm)
	Rozteč bodů	0,233mm H × 0,233mm V
	Jas	350cd/m ² (typický)
	Kontrastní poměr	1000 : 1 (typický), Adv. Kontrast funkce k dispozici
	Pozorovací úhel	Vpravo / Vlevo: 85° na každou stranu, nahoru / dolů: 80° na každou stranu (typický)
	Doba odezvy	1ms (šedá-šedá)
Barvy displeje	Přibližně 16,7 m	
Sync Frequency	DVI: Horizontální: 30,0-89,0kHz, Vertikální: 55-75Hz HDMI: Horizontální: 30,0-89,0kHz, Vertikální: 55-75Hz DisplayPort(bez FreeSync): Horizontální: 30,0-89,0kHz, Vertikální: 50-75Hz DisplayPort(s FreeSync): Horizontální: 30,0-115,0kHz, Vertikální: 48-75Hz	
Nativní rozlišení	2560 × 1440, 3,7 MegaPixelů	
Podporované max. rozlišení	DVI: 2560 × 1440 60Hz HDMI: 2560 × 1440 70Hz DisplayPort(bez FreeSync): 2560 × 1440 75Hz DisplayPort(s FreeSync): 2560 × 1440 75Hz	
Vstupní konektor	DVI-D, HDMI, DisplayPort	
Plug & Play	VESA DDC2B™	
Vstupní video signál	DVI (Digital Visual Interface standard Rev.1,0) HDMI, DisplayPort	
USB Standard	USB3,0 (DC5V, 900mA)	
Počet USB portů Tvar konektoru	1 Upstream : Serie B 2 Downstream : Serie A	
Vstupní audio konektor	ø 3,5mm mini jack (Stereo)	
Vstupní audio signál	1,0Vrms maximální	
Konektor pro sluchátka	ø 3,5mm mini jack (Stereo)	
Reproduktory	2W × 2 (Stereo reproduktory)	
Maximální velikost obrazovky	596,7mm Š × 335,7mm V / 23,5" Š × 13,2" V	
Napájení	100-240VAC, 50/60Hz, 1,5A	
Spotřeba energie*	33W typicky, Pohotovostním režimu: max. 0,5 W	
Rozměry / Hmotnost netto	613,5 × 412,0 - 542,0 × 230,0mm / 24,1 × 16,2 - 21,3 × 9,1" (Š×V×H) 6,6kg / 14,5lbs	
Úhel	Náklon: Nahoru: 22°, směrem dolů: 5° Pivot: Vlevo / Vpravo: 45° na každou stranu Otáčení: Ve směru hodinových ručiček / Proti směru odinových ručiček: 90° na každou stranu	
Provozní prostředí	Provoz: Teplota 5 až 35 ° C / 41 až 95 ° F Vlhkost 10 až 80% (bez kondenzace) Skladování: Teplota -20 až 60°C / -4 až 140°F Vlhkost 5 až 85% (bez kondenzace)	
Schválení	CE, TÜV-GS, EAC	

POZNÁMKA

* Periferní a zvukové zařízení USB není připojeno.

ROZMĚRY

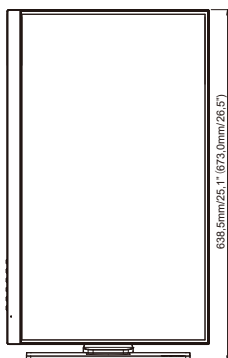
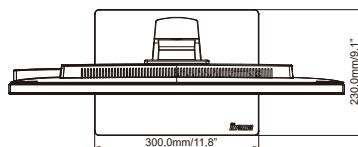
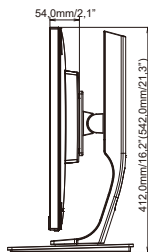
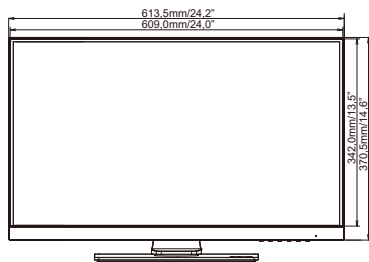

() : Maximum adjustment range

ODPOVÍDAJÍCÍ ČASOVÁNÍ

Režim Video	Horizontální frekvence	Vertikální frekvence	Dot Clock
640 × 480	31,469kHz	59,940Hz	25,175MHz
800 × 600	37,879kHz	60,317Hz	40,000MHz
1024 × 768	48,363kHz	60,004Hz	65,000MHz
1280 × 1024	63,981kHz	60,020Hz	108,000MHz
1600 × 1200	75,000kHz	60,000Hz	162,000MHz
1680 × 1050	65,290kHz	60,000Hz	146,250MHz
1920 × 1080	66,590kHz	59,930Hz	138,500MHz
2560 × 1440	88,787kHz	59,951Hz	241,500MHz ^{*1}
	104,045kHz	69,923Hz	274,680MHz ^{*2}
	111,788kHz	74,920Hz	298,470MHz

POZNÁMKA

^{*1} DVI : Použijte DVI-D dual-link kabel.

^{*2} Jen DisplayPort vstup.