

# GEBRUIKERSHANDLEIDING

# *Pro Lite*

## LCD Monitor

*Pro Lite LH3260HS*  
*Pro Lite LH4360UHS*  
*Pro Lite LH5060UHS*  
*Pro Lite LH5560UHS*  
*Pro Lite LH6560UHS*

NEDERLANDS

Dank u dat u voor deze iiyama LCD monitor heeft gekozen.

Wij raden u aan een paar minuten de tijd te nemen om deze korte maar complete handleiding zorgvuldig door te lezen, voordat u de monitor instaleert en inschakelt. Bewaar deze handleiding goed om later als referentie te gebruiken.



Scan de QR-code om meer te weten te komen over extra software/services die beschikbaar zijn voor uw IIYAMA-product of ga naar: [iiyama.com/signup](http://iiyama.com/signup)

## CONFORMITEITSVERKLARING CE-MARKERING

Deze LCD monitor voldoet aan de eisen van EG/EU-richtlijn 2014/30/EU "EMC-richtlijn", 2014/35/EU "Richtlijn ten aanzien van laagspanning", 2009/125/EG "ErP-richtlijn" en 2011/65/EU "RoHS-richtlijn".

Het niveau van de elektromagnetische gevoeligheid is zo gekozen dat bij aansluiting op het openbare laagspanningsnet zowel binnen als buiten een goede werking wordt verkregen in woongebieden, op bedrijfsterreinen, gebieden met lichte industrie en bij kleinschalige ondernemingen.

Verklaring blootstelling aan straling:

Deze apparatuur voldoet aan de CE-limieten voor blootstelling aan straling die zijn opgesteld voor een ongecontroleerde omgeving. Deze apparatuur moet worden geïnstalleerd en bediend met een minimale afstand van 20cm tussen de radiator en het lichaam.

Bedrijfsfrequentiebereik en het maximale uitvoervermogen (EIRP) staan hieronder vermeld:  
PL3260, PL4360U, PL5060U, PL5560U, PL6560U

Functie	Frequentie	Maximaal uitvoervermogen (EIRP)
WiFi	2412-2472 MHz	19.28 dBm
	5180-5320 MHz	20.88 dBm
	5500-5700 MHz	19.26 dBm
	5745-5825 MHz	13.49 dBm

IYYAMA CORPORATION: Wijkmeerstraat 8, 2131 HA Hoofddorp, The Netherlands

Modelnr. : PL3260, PL4360U, PL5060U, PL5560U, PL6560U



mark: Apparatuur beschermd door dubbele isolatie of versterkte isolatie.



Wij bevelen recycling van gebruikte producten aan. Neemt u hiervoor contact op met uw dealer of het iiyama service center. Informatie over recycling kunt u verkrijgen via het internet op het volgende adres: <https://iiyama.com>  
U kunt vanuit hier toegang verkrijgen tot de web pagina's van verschillende landen.

- Wij behouden ons het recht voor om specificaties zonder voorafgaand bericht te wijzigen.
- Alle handelsmerken die in deze gebruikershandleiding worden gebruikt zijn het eigendom van de respectieve eigenaars daarvan.
- Het lettertype dat in het OSD-menu wordt gebruikt valt onder de Apache-licentie, versie 2.0. U kunt een kopie van de licentie verkrijgen via <http://www.apache.org/licenses/LICENSE-2.0>
- Eprel registratienummer  
LH3260UHS-B1AG : 1589639      LH4360UHS-B1AG : 1605470      LH4360UHS-B2AG : 2040349  
LH5060UHS-B1AG : 1878479      LH5560UHS-B1AG : 1594947      LH6560UHS-B1AG : 1596053  
LH6560UHS-B2AG : 2040511

# INHOUDSOPGAVE

VEILIGHEIDSVOORSCHRIFTEN.....	1
VOORZORGSMAATREGELEN .....	1
SPECIALE OPMERKINGEN OVER LCD MONITOREN.....	3
KLANTENSERVICE .....	5
REINIGING.....	5
VOORDAT U DE MONITOR GEBRUIKT .....	6
EIGENSCHAPPEN .....	6
DE INHOUD VAN HET PAKKET CONTROLEREN.....	7
HET UITPAKKEN .....	7
BEDIENINGSELEMENTEN EN AANSLUITINGEN : MONITOR.....	8
INSTALLATIE .....	11
FUNCTIES VAN AFSTANDBEDIENING.....	13
DE AFSTANDBEDIENING GEREED MAKEN .....	14
ID AFSTANDBEDIENING .....	15
BASISBEDIENING .....	16
DE MONITOR AANSLUITEN .....	19
INSTELLING VAN DE COMPUTER.....	21
DE MONITOR GEBRUIKEN .....	22
INHOUD VAN HET AANPASSINGSMENU .....	24
STANDBY FUNCTIE .....	44
PROBLEMEN OPLOSSEN .....	45
RECYCLE-INFORMATIE .....	46
BIJLAGE.....	47
SPECIFICATIES : ProLite LH3260HS-B1AG.....	47
SPECIFICATIES : ProLite LH4360UHS-B1AG / B2AG.....	48
SPECIFICATIES : ProLite LH5060UHS-B1AG .....	49
SPECIFICATIES : ProLite LH5560UHS-B1AG .....	50
SPECIFICATIES : ProLite LH6560UHS-B1AG / B2AG.....	51
AFMETINGEN : ProLite LH3260HS.....	52
AFMETINGEN : ProLite LH4360UHS .....	52
AFMETINGEN : ProLite LH5060UHS .....	53
AFMETINGEN : ProLite LH5560UHS .....	53
AFMETINGEN : ProLite LH6560UHS .....	54
AFMETINGEN : VESA MUURBEUGEL .....	55
ONDERSTEUNENDE TIMING.....	56

# VEILIGHEIDSVOORSCHRIFTEN

## VOORZORGSMAATREGELEN

### WAARSCHUWING

#### GEBRUIK DE MONITOR NIET ALS U PROBLEMEN VERMOEDT

Als u abnormale verschijnselen opmerkt, zoals rook, vreemde geluiden of dampen, moet u onmiddellijk de stekker van de monitor uit het stopcontact halen en contact opnemen met uw dealer of met Iiyama. Het is erg gevaarlijk de monitor nog langer te gebruiken, dit kan brand of elektrische schokken veroorzaken.

#### VERWIJDER NOOIT DE BEHUIZING

Binnen in de monitor bevinden zich hoogspanningscircuits. Als u de behuizing verwijdert, loopt u het risico op brand of elektrische schokken.

#### PLAATS GEEN VOORWERPEN IN DE MONITOR

Plaats geen voorwerpen in de monitor en mors geen vloeibare stoffen zoals water in de monitor. Als dit per ongeluk toch gebeurt, moet u onmiddellijk de stekker van uw monitor uit het stopcontact halen en contact opnemen met uw dealer of met Iiyama. Als u de monitor gebruikt terwijl er zich een voorwerp in bevindt, kan dit brand, elektrische schokken of schade veroorzaken.

#### PLAATS DE MONITOR OP EEN VLAKE, STABIELE OPPERVLAK

De monitor kan, als hij valt of gevallen is, letsel veroorzaken.

#### GEBRUIK DE MONITOR NIET IN DE BUURT VAN WATER

Gebruik de monitor niet op een plaats waar er water op de monitor terecht kan komen. Dit kan brand of elektrische schokken veroorzaken.

#### GEBRUIK DE OPgegeven VOEDING

Zorg ervoor dat u de monitor alleen gebruikt met de opgegeven voeding. Gebruik van de onjuiste voeding zal defecten veroorzaken en kan brand of elektrische schokken tot gevolg hebben.

#### BESCHERM DE KABELS

Trek niet aan het netsnoer of de signaalkabel. Zorg ervoor dat deze kabels niet worden geknikt en dat de monitor of andere zware voorwerpen niet op de kabels worden geplaatst. Als een kabel beschadigd is, kan dat brand of elektrische schokken tot gevolg hebben.

#### ONGUNSTIGE WEERSOMSTANDIGHEDEN

Het is raadzaam om de monitor niet te gebruiken tijdens zware storm. De herhaalde stroomonderbrekingen kunnen defecten veroorzaken. Het is ook raadzaam om tijdens deze omstandigheden de stekker niet aan te raken omdat dit elektrische schokken kan veroorzaken.

## PAS OP

### PLAATSING

Zet de monitor niet op een plaats waar plotselinge temperatuurschommelingen kunnen optreden, of in vochtige, stoffige of rokerige ruimten. Dit kan brand, elektrische schokken of schade veroorzaken. Vermijd ook ruimten waar de zon of ander licht rechtstreeks op de monitor kan schijnen.

### PLAATS DE MONITOR NIET OP EEN GEVAARLIJKE PLEK

Als de monitor niet op een geschikte positie geplaatst is kan de monitor omvallen en letsel tot gevolg hebben. Zorg er ook voor dat er geen zware voorwerpen op de monitor geplaatst worden en zorg ervoor dat kinderen niet aan de kabels kunnen trekken en daardoor letsel oplopen.

### ZORG VOOR EEN GOEDE VENTILATIE

Er zijn ventilatie-openingen aangebracht om te voorkomen dat de monitor oververhit raakt. Als de openingen worden afgedekt of als er een voorwerp in de buurt van de openingen wordt geplaatst kan brand ontstaan. Plaats de monitor in verband met de luchtcirculatie ten minste 10 cm (4 inches) van de muur af. Als u de monitor gebruikt terwijl deze achterover is gekanteld, op zijn zij ligt of ondersteboven staat, of als de monitor op vloerbedekking of een zachte ondergrond geplaatst wordt, kan ook schade ontstaan.

### HAAL DE STEKKERS LOS ALS U DE MONITOR VERPLAATST

Zet de monitor uit en haal de stekker uit het stopcontact en zorg ervoor dat de signaal kabel niet aangesloten zijn als u de monitor verplaatst. Anders kan dit brand of elektrische schokken tot gevolg hebben.

### HAAL DE STEKKER UIT HET STOPCONTACT

Om ongelukken te voorkomen is het raadzaam om de stekker van de monitor uit het stopcontact te halen als u de monitor lange tijd niet gebruikt.

### TREK AAN DE STEKKER, NIET AAN HET SNOER

Als u het netsnoer of de signaalkabel wilt verwijderen, moet u het snoer altijd bij de stekker vastpakken. Trek nooit aan de kabel zelf, dit kan brand of elektrische schokken veroorzaken.

### RAAK DE STEKKER NIET MET NATTE HANDEN AAN

Het in of uit het stopcontact halen van de stekker met natte handen kan elektrische veroorzaken.

### ALS U DE MONITOR OP UW COMPUTER PLAATST

Zorg ervoor dat de computer sterk genoeg is om het gewicht van de monitor te dragen, dit schade aan uw computer veroorzaken.

## OVERIGE

### ERGONOMISCHE AANBEVELINGEN

Om vermoeide ogen te voorkomen, moet u de monitor niet gebruiken tegen een lichte achtergrond of in een donkere ruimte. Voor optimaal comfort moet u de monitor net onder het oogniveau plaatsen en moet de afstand tussen uw ogen en de monitor 40-60 cm zijn. Als u langere tijd achter de monitor zit is het raadzaam om 10 minuten per uur rust te nemen. Continue kijken naar het beeldscherm kan vermoeidheid van de ogen veroorzaken.

## SPECIALE OPMERKINGEN OVER LCD MONITOREN

- De volgende verschijnselen zijn normaal en geven geen probleem aan:

### OPMERKING

- Als u de LCD-monitor voor de eerste keer aanzet, kan het voorkomen dat het beeld niet in het weergavegebied past van het type computer dat u gebruikt. In dat geval moet u de beeldpositie instellen.
  - Het kan zijn dat de helderheid niet over het hele scherm gelijk is. Dit is afhankelijk van het patroon dat u voor het bureaublad gebruikt.
  - Als gevolg van de aard van het LCD scherm is het mogelijk dat er een nabeeld van het vorige scherm blijft staan na verandering van het beeld, wanneer hetzelfde beeld enkele uren zichtbaar is. In dit geval wordt het scherm langzaam hersteld door het beeld te veranderen of de LCD voor enkele uren uit te zetten.
- Is niet ontworpen voor buiten-gebruik.
  - Is niet ontworpen voor gebruik in Skyface-positie (liggend)
  - Indien een langere dan meegeleverde kabel gebruikt wordt, dan kan dit leiden tot beeldkwaliteitsverlies.

## GEBRUIKSAANWIJZING

Product maximale non-stop gebruiksuren volgens de installatierichtlijnen in een schone en temperatuurgeregelde omgeving: 24/7

Het scherm is geschikt voor landscape/portrait positie.

## BEELD INBRANDING

Houd er rekening mee dat LCD-schermen gevoelig zijn voor inbranding. Dit gebeurt wanneer er een beeld langdurig zichtbaar op een scherm blijft. LCD inbranding is niet permanent, maar beelden die constant voor een langere tijd worden getoond, moeten worden vermeden.

Om inbranding tegen te gaan, schakelt u de monitor uit zo lang als het vorige beeld werd getoond. Dus wanneer een beeld 1 uur lang op een monitor wordt getoond en er is bewijs van de resterende afbeelding als 'geest', schakel dan de monitor 1 uur uit om het restbeeld te wissen.

Voor alle LFD schermen, adviseert iiyama bij de weergave van bewegende beelden gebruik te maken van een bewegende schermbeveiliging op gezette tijden wanneer het scherm inactief is. Het scherm kan ook preventief worden uitgeschakeld wanneer het scherm niet wordt gebruikt.

Andere manieren om het risico op inbranding te verkleinen zijn het gebruik van de ventilator-aan functie (indien beschikbaar), of het instellen van lage backlights en lage helderheid.

## VOOR LANGDURIG GEBRUIK ALS OPENBAAR MONITOR

### ■ Inbranding van een LCD-scherm

Wanneer een statisch beeld langdurig wordt weergegeven, kan er door de elektrische lading een spoor van elektroden zichtbaar blijven als 'geest' van het beeld (inbranding).

Beeld inbranding is geen permanent kenmerk.

### ■ Aanbevelingen

Om inbranden te voorkomen en de levensduur van het monitor te bevorderen, adviseren wij het volgende:

1. Vermijd het langdurig tonen van statische beelden – verander statische beelden in een continue setting.
2. Zet de monitor uit wanneer deze niet in gebruik is, hetzij door de afstandsbediening, uitschakeling of tijdsinstellingen.
3. Controleer de menu-instellingen van de monitor op "Pixelverschuiving" en activeer deze indien beschikbaar. Dit zal het effect van het vastzitten van afbeeldingen verminderen.
4. Wanneer de monitor in een warme of afgesloten ruimte staat, maak dan gebruik van de koelventilator, schermbeveiliging en lage helderheid instelling.
5. Bij installatie van een scherm wordt uitgegaan van geschikte ventilatie. Airconditioning kan nodig zijn wanneer de omgevingtemperatuur hoog is.
6. Wij raden het gebruik van actieve koeling met ventilatoren aan bij langdurig gebruik of bij hoge omgevingstemperaturen.

## KLANTENSERVICE

- OPMERKING** ■ Als u het apparaat voor onderhoud moet retourneren en u de originele verpakking niet meer hebt, moet u het apparaat niet in een andere verpakking versturen. Neem contact op met de dichtstbijzijnde iiyama vestiging of dealer voor advies of vervangende verpakking.

## REINIGING

- WAAR-SCHUWING** ■ Als er tijdens het schoonmaken voorwerpen of vloeistoffen in de monitor terecht komen, moet u onmiddellijk de stekker uit het stopcontact halen en contact opnemen met uw dealer of met iiyama.

- PAS OP** ■ Zet om veiligheidsredenen de monitor uit en haal de stekker uit het stopcontact, voordat u de monitor gaat reinigen.

- OPMERKING** ■ Zorg ervoor dat u de beschermlaag van het LCD scherm niet beschadigt door met een hard voorwerp te krabben of te wrijven.
- Gebruik nooit een van de volgende oplosmiddelen. Hiermee beschadigt u de behuizing en het LCD scherm.

Verdunner	Benzine	Schurende reinigingsmiddelen
Spray-reiniger	Was	Zuur of alkalisch oplosmiddel

- Als de behuizing gedurende een lange periode contact maakt met een product van rubber of plastic, kan dit de verf van de behuizing aantasten.

- BEHUIZING** Vlekken kunt u verwijderen met een doek die licht bevochtigd is met een mild, reinigend oplosmiddel. Veeg de behuizing vervolgens met een zachte droge doek af.

- LCD** Periodiek reinigen met een zachte droge doek wordt aanbevolen.

- SCHERM** Gebruik geen tissue papier etc. omdat deze het LCD scherm beschadigen.



# VOORDAT U DE MONITOR GEBRUIKT

## EIGENSCHAPPEN

- ◆ Ondersteunt resoluties tot 1920 × 1080 : ProLite LH3260HS
- ◆ Ondersteunt resoluties tot 3840 × 2160 :  
ProLite LH4360UHS / ProLite LH5060UHS / ProLite LH5560UHS /  
ProLite LH6560UHS
- ◆ Hoog contrast 1200:1 (Typisch) / Helderheid 500cd/m<sup>2</sup> (Typisch) :  
ProLite LH5060UHS
- ◆ Hoog contrast 4000:1 (Typisch) / Helderheid 500cd/m<sup>2</sup> (Typisch) :  
ProLite LH3260HS / ProLite LH4360UHS-B2AG / ProLite LH5560UHS
- ◆ Hoog contrast 5000:1 (Typisch) / Helderheid 500cd/m<sup>2</sup> (Typisch) :  
ProLite LH4360UHS-B1AG / ProLite LH6560UHS
- ◆ Digital Character Smoothing
- ◆ Stereo luidsprekers  
2 × 10W stereo luidsprekers
- ◆ Standby Functie
- ◆ Voldoet aan de VESA montagestandaard (150mm×200mm) : ProLite LH3260HS
- ◆ Voldoet aan de VESA montagestandaard (400mm×300mm) : ProLite LH4360UHS /  
ProLite LH5060UHS
- ◆ Voldoet aan de VESA montagestandaard (300mm×400mm) : ProLite LH5560UHS
- ◆ Voldoet aan de VESA montagestandaard (400mm×400mm) : ProLite LH6560UHS

## DE INHOUD VAN HET PAKKET CONTROLEREN

De volgende accessoires zitten in het pakket. Controleer of deze zijn meegeleverd bij de monitor. Als iets ontbreekt of beschadigd is, neemt u contact op met uw Iiyama dealer of plaatselijk Iiyama kantoor.

- Stroomkabel\*
- Afstandsbediening
- Stickers met serienummer
- HDMI-kabel
- Batterij (2 stuks)
- Veiligheidsinstructies
- RS-232C-kabel
- Wandmontageset
- Quick Guide handleiding

**PAS OP** \* De garantie gaat verloren in geval van problemen of schade die veroorzaakt is door een stroomkabel die niet is geleverd door Iiyama.  
Gebruik een goedgekeurd stroomkabel groter of gelijk aan H03VVH2-F, 2x0.75mm<sup>2</sup>.

## HET UITPAKKEN

### PAS OP

Verplaats de monitor met minstens 2 personen. Indien u dit dringend advies niet in acht neemt kan er lichamelijke en materiele schade ontstaan.

## BEDIENINGSELEMENTEN EN AANSLUITINGEN : MONITOR

<Vooraanzicht>

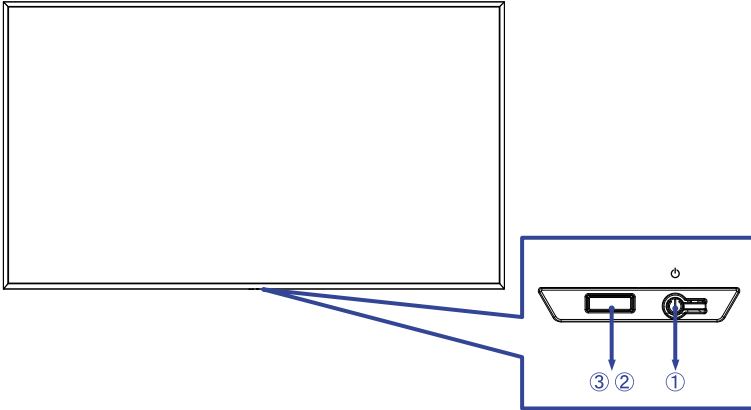

①	Power Button 	Aan/Uit-schakelaar	
②	Power Indicator	Transparant	Normaal gebruik
		Rood	Standby-modus
③	Remote Sensor	Sensor voor afstandsbediening	

<Achterkant>

■ ProLite LH3260HS / ProLite LH4360UHS / ProLite LH5060UHS

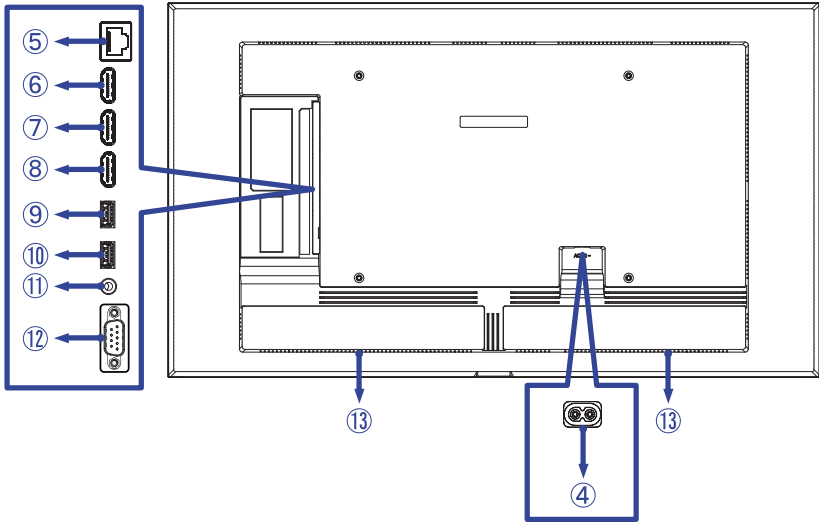

■ ProLite LH5560UHS / ProLite LH6560UHS

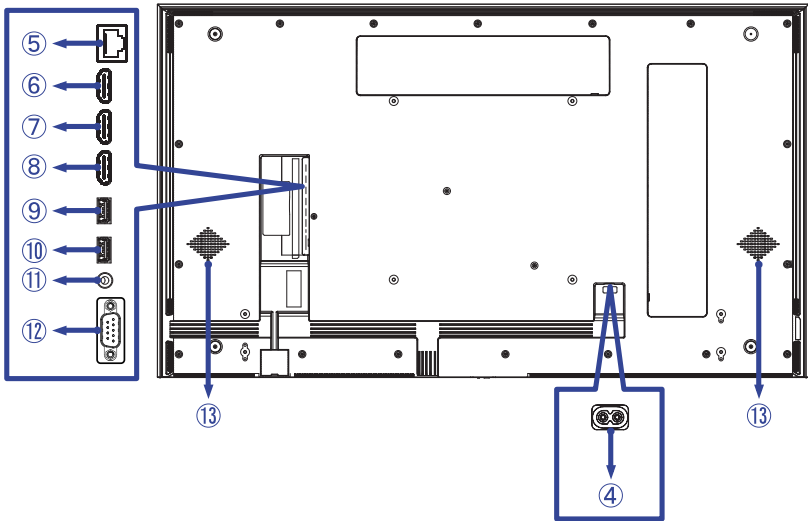

④	AC IN	AC-INLET	Stroomaansluiting( ~ : Wisselstroom) ( ~ ) (AC-IN)
⑤	LAN	RJ45	RJ45-aansluiting
⑥	HDMI1	HDMI (HDMI ARCondersteuning)*	HDMI-aansluiting
⑦	HDMI2	HDMI	HDMI-aansluiting
⑧	HDMI3	HDMI	HDMI-aansluiting
⑨	USB	USB2.0 (5V, 500mA)	USB-aansluiting
⑩	USB	USB2.0 (5V, 500mA)	USB-aansluiting
⑪	AUDIO OUT	Mini Jack	Audio-aansluiting
⑫	RS232C	RS232C 9pin	RS232C-aansluiting
⑬	Speakers		Luidsprekers

\* De HDMI ARC-functie is alleen beschikbaar wanneer u HDMI met One Wire inschakelt.  
Het aangesloten apparaat (bijv. soundbar) moet HDMI ARC hebben/ondersteunen.

## INSTALLATIE

### PAS OP

- Volg de instructies van het gebruikte type ophangbeugel. Laat service-handelingen door gekwalificeerd personeel uitvoeren.
- Verplaats de monitor met minstens 2 personen.
- Overtuig uzelf voordat u gaat installeren, dat de betreffende muur bestand is tegen het gewicht van de te installeren monitor met de te gebruiken beugel.

### [VESA MUURBEUGEL]

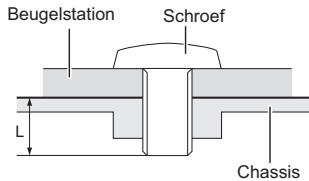

### PAS OP

Als u de VESA muurbeugel gebruikt hou dan rekening met de dikte van het beugelstation, Draai de M6\* Schroeven (4 stuks) aan met de "L" lengte van 12/18mm\* om de monitor vast te maken. Als u de schroef er verder in draait kan dat elektrische schokken of schade veroorzaken door het in contact komen met de elektrische onderdelen binnen in de monitor.

- \* M6(L=12mm) : ProLite LH3260HS, Laadvermogen: max. gewicht 15kg
- M6(L=18mm) : ProLite LH4360UHS / LH5060UHS / LH5560UHS / LH6560UHS, Laadvermogen: max. gewicht 40kg

### [De monitor roteren]

Het is ontworpen voor het gebruik in zowel landscape als portret modus.

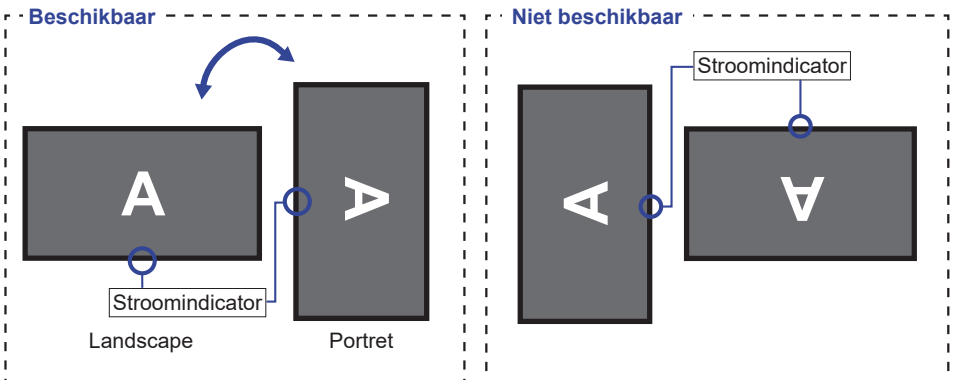

## [DE STICKERS PLAATSEN]

Als u vindt dat de schroefgaten in de portretmodus te zichtbaar zijn, gebruik dan de stickers om ze te bedekken.

### ■ ProLite LH5560UHS

Schroefgaten : 9



### ■ ProLite LH6565UHS

Schroefgaten : 9



## FUNCTIES VAN AFSTANDSBEDIENING

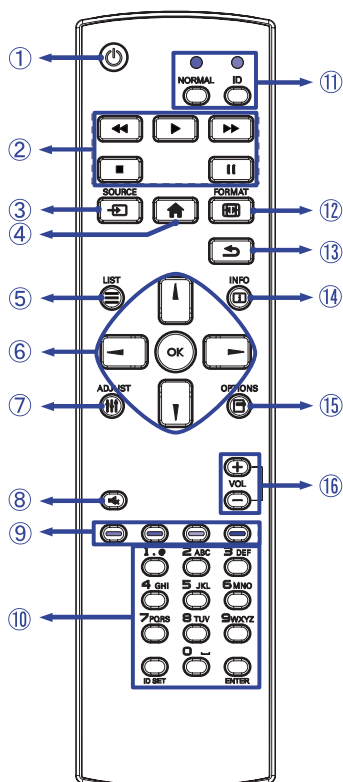

①		Schakelt de monitor aan of uit.
②	[PLAY]	Regel het afspelen van de media bestanden. ▶ : Speel af ■ : Stop    : Pauze ◀◀ : Snel Terug ▶▶ : Snel Vooruit
③	SOURCE	Kiest de bron. Druk op knop ▲ of ▼ om te kiezen uit HDMI1, HDMI2, HDMI3, Browser, CMS, File Manager, Media Player, PDF Player of Aangepast. Druk op de knop [OK] om te bevestigen en af te sluiten.
④	HOME	Laat het OSD-menu op de display zien.
⑤	LIST	Niet van toepassing op dit model.
⑥		Navigeert door de submenu's en instellingen. ▲ : Omhoog-knop ▼ : Omlaag-knop ◀ : Links-knop ▶ : Rechts-knop In Mediaspeler: ◀ : Vorige bestand ▶ : Volgend bestand In PDF-speler: ◀ : Vorige pagina ▶ : Volgende pagina
	OK	Bevestigt uw keuze of bewaard uw keuzes.
⑦	ADJUST	Niet van toepassing op dit model.
⑧	MUTE	Zet de MUTE-functie aan of uit indien MENU niet wordt getoond.
⑨	COLOR	Niet van toepassing op dit model.
⑩	NUMBER/ ID SET/ ENTER	Voer tekst in voor netwerkinstelling of ID-instelling.
⑪	ID Mode	ID: Om de ID modus in te gaan NORMAL: Om de ID modus te verlaten
⑫	FORMAT	Wijzig beeldformaat.
⑬	BACK	Keert terug naar vorige menu of sluit het OSD-menu af.
⑭	INFO	Laat bron- en resolutie-informatie zien. Druk 6 seconden op de knop om de afstandsbediening te ontgrendelen.
⑮	OPTIONS	Geef de bewerkingsbalk weer. Alleen Browser, Media Player- en PDF Player-ingangen.
⑯	VOLUME - / +	VOLUME-: Zet het geluid zachter. VOLUME+: Zet het geluid harder.



## DE AFSTANDBEDIENING GEREED MAKEN

Voor ingebruikname van de afstandsbediening de 2 batterijen plaatsen.

### PAS OP

- Gebruik voor de afstandsbediening geen andere batterijen dan degene die in deze handleiding worden genoemd.
- Gebruik in de afstandsbediening geen oude en nieuwe batterijen tegelijk.
- Zorg dat de polen overeenkomen met de "+" en "-" aanduidingen in de batterijbehuizing.
- Verwijder lege batterijen onmiddellijk om te voorkomen dat ze in het batterijcompartiment gaan lekken.
- Gebarsten batterijen of elektrolyten uit batterijen kunnen vlekken, brand of letsel veroorzaken.

- ① Druk op het batterijdeksel en schuif het om te openen.

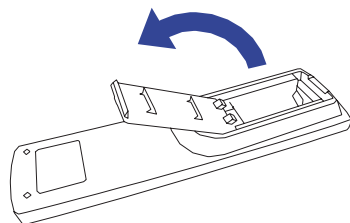

- ② Plaats twee AAA-batterijen met de +/-polen op de aangegeven wijze (staat op de afstandsbediening).

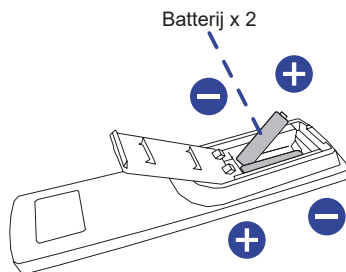

- ③ Plaats het batterijdeksel terug.

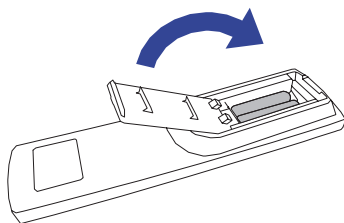

## OPMERKING

- Raadpleeg bovenstaande instructies voor het verwijderen van de batterijen.
- Vervang de batterijen als de afstandsbediening vlakbij de monitor niet werkt. Gebruik AAA droge batterijen. Er bestaat explosiegevaar als de batterij wordt vervangen door een onjuist type.
- Gebruik de afstandsbediening door hiermee te wijzen naar de sensor op de monitor.
- Deze monitor werkt alleen als u de meegeleverde afstandsbediening gebruikt. Het gebruik van andere typen afstandsbediening heeft geen zin.
- Lever uw batterijen in bij een milieu-inzamelpunt.
- Batterijen mogen niet worden blootgesteld aan extreme hitte, zoals zonlicht, vuur en dergelijke.
- Verwijder de batterijen als u de afstandsbediening langere tijd niet zult gebruiken.

## ID AFSTANDBEDIENING

U kunt de afstandsbedienings-ID instellen wanneer u de afstandbediening wilt gebruiken op specifieke monitoren.

ID modus (om ID aan te passen): Houd de ID-knop ingedrukt totdat het rode LED lampje twee keer knippert

Normale mode (om ID-modus te verlaten): Houd de Normale-knop ingedrukt totdat het groene LED lampje twee keer knippert

### ■ Programmering ID Mode

Een ID toewijzen aan de afstandbediening.

1. Open ID Mode
2. Houd de ID SET-knop ingedrukt tot het rode LED lampje brandt
3. Gebruik een nummer naar keuze voor het gewenste ID (01 - 255)
4. Druk op de ENTER-knop om het ID nummer te bevestigen
5. Het rode LED lampje zal twee keer knipperen wanneer het ID is bevestigd.

## OPMERKING

- Wanneer er langer dan 10 seconden geen toets wordt ingedrukt, zal de ID verlaten worden.
- Als er verkeerde knoppen worden ingedrukt dan gewenst, wacht 1 seconde tot de rode LED lampjes uit- en weer aangaan, en toets de juiste cijfers in.
- Om het programmeren van een ID te annuleren of te stoppen, druk op de ID SET-knop.
- Het is noodzakelijk om eerste een ID nummer voor iedere monitor op te zetten voordat het geselecteerd kan worden.

### ■ Gebruik ID Mode

1. Open ID Mode
2. Voer de ID van de monitor in, die gebruikt moet worden via de cijfertoetsen.
3. Druk op de INPUT-knop

## BASISBEDIENING

### ■ Het aanzetten van de monitor

De monitor is AANGEZET en de power-indicator wordt transparant als u de "aan/uit"-knop op uw afstandsbediening heeft ingedrukt. De monitor is in stand-by en de aan/uit-indicator wordt nu rood als u de aan/uit knop op uw afstandsbediening heeft ingedrukt.

### [Afstandsbediening]

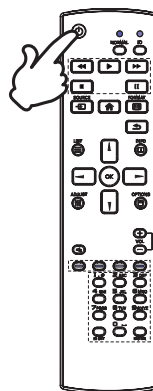

### OPMERKING

Zelfs indien de monitor, middels het standby modus of de aan/uit-schakelaar, is uitgezet vraagt de monitor een minime hoeveelheid energie. Haal de stroomkabel uit de wandcontactdoos als u ook dat verbruik wilt voorkomen.

### [Monitor]

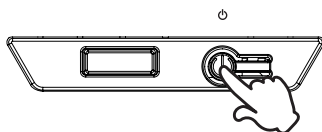

### ■ Het tonen van instellingen-menu

De menupagina verschijnt op het scherm als u op de  HOME-knop indrukt op de afstandsbediening.

De menupagina verdwijnt als u opnieuw op de  BACK-knop op de afstandsbediening.

### [Afstandsbediening]

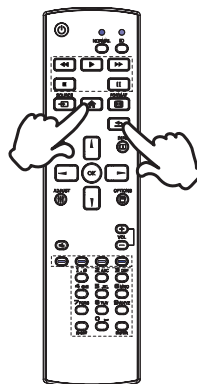

### ■ De cursor vertikaal verplaatsen

Selecteer de gewenste optie middels de ▲ / ▼ -knop indrukt op de afstandsbediening terwijl het betreffende menu wordt getoond.

[Afstandsbediening]

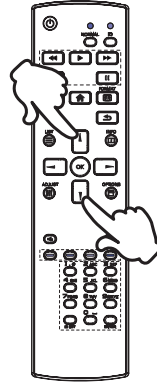

### ■ De cursor horizontaal verplaatsen

Selecteer de gewenste optie of instelling middels de ◀ / ▶ -knop indrukt op de afstandsbediening terwijl het betreffende menu wordt getoond.

[Afstandsbediening]

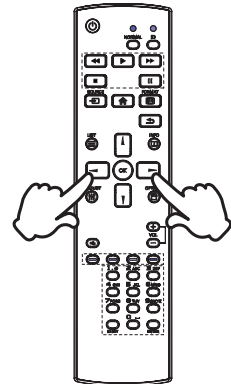

■ **Het volume aanpassen**

Druk op de - / + -knop indrukt op de afstandsbediening als er geen menu-pagina getoond wordt.

[Afstandsbediening]

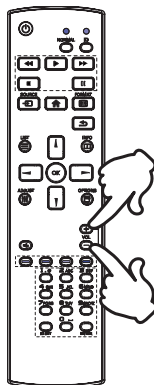

■ **Een signaalbron kiezen**

U schakelt tussen signaalbronnen door op de SOURCE-knop indrukt op de afstandsbediening te drukken.

[Afstandsbediening]

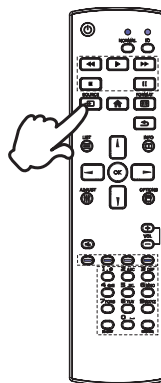

## DE MONITOR AANSLUITEN

- ① Controleer of zowel computer als monitor zijn uitgeschakeld.
- ② Sluit de computer aan op de monitor met de signaalkabel.
- ③ Sluit de computer aan op de monitor met de RS-232C-kabel.
- ④ Sluit de stroomkabel eerst op de monitor aan en vervolgens op de stroombron.
- ⑤ De monitor (Aan/uit schakelaar en Aan/uit knop) en computer kunnen nu aangezet worden.

### OPMERKING

- Zorg ervoor dat de gebouwinstallatie een installatieautomaat van 120/240V, 20A (maximum) heeft.
- De signaalkabel voor het aansluiten van computer en monitor kan verschillen, afhankelijk van het type computer. Een onjuiste verbinding kan zowel monitor als computer ernstig beschadigen. De bij de monitor geleverde kabel is voor een standaard aansluiting. Als een speciale kabel nodig is neemt u contact op met uw iiyama-dealer of plaatselijk iiyama-kantoor.
- Apparatuur van het type klasse I moet worden aangesloten op een geaard contact.
- Het stopcontact moet zich in de buurt van het apparaat bevinden en gemakkelijk toegankelijk zijn.
- Overmatige geluidsdruk van hoofdtelefoons kan gehoorbeschadiging veroorzaken.

[Voorbeeld van aansluiting]

<Achterkant>

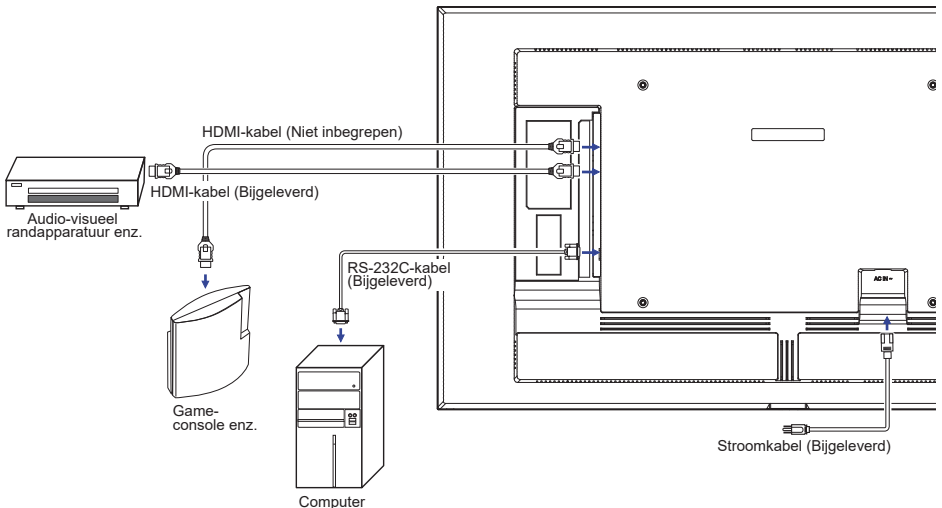

## [ Voorbeeld van een aansluiting met randapparatuur ]

### PAS OP

Zet, om een elektrische schok of beschadiging te voorkomen, de aan/uit-schakelaar uit en koppel de monitor en randapparatuur los voordat u het apparaat aansluit.

### OPMERKING

- Zie ook de gebruikershandleiding voor de randapparatuur.
- Zorg dat u de benodigde kabels in uw bezit hebt.

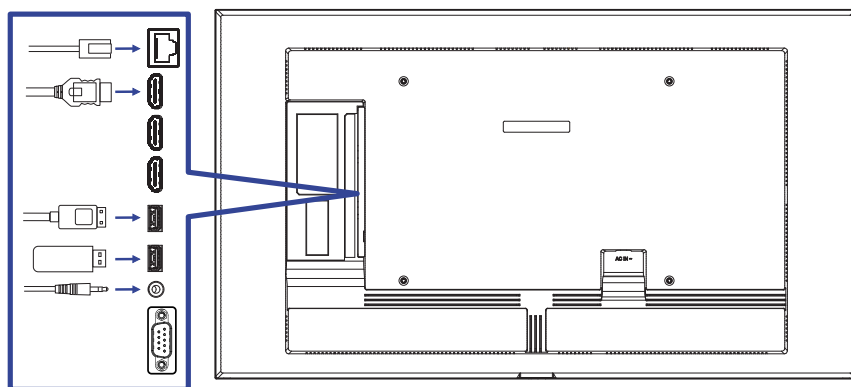

## [ Netwerk instellingen ]

1. Zet de router aan en zet op DHCP instelling.
2. Verbind de router met het monitor via de netwerk kabel.
3. Druk op de  HOME knop en nummer 1668 op de afstandsbediening en selecteer Impostazioni.
4. Selecteer 'Netwerk en internet' en druk op OK.
5. Selecteer 'Ethernet' en druk op OK.
6. Volg de instructies op het scherm voor het installeren van het netwerk.

**OPMERKING** Verbinding maken via een afgeschermd CAT-5 netwerkkabel met de EMC certificatie.

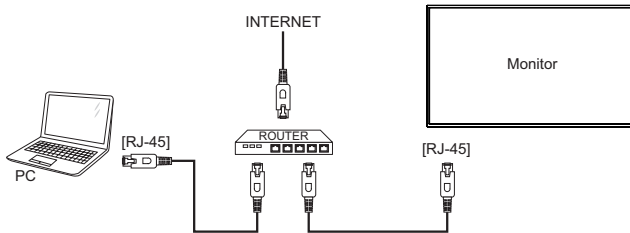

## INSTELLING VAN DE COMPUTER



### ■ Signaaltiming

Verander de waarde in de gewenste signaaltiming zoals aangegeven op pagina 53: ONDERSTEUNENDE TIMING.











# DE MONITOR GEBRUIKEN

De Iiyama LCD-monitor is voor het beste beeld ingesteld op de ONDERSTEUNENDE TIMING die op pagina 53 te zien is. U kunt het beeld zelf aanpassen via de knoppen zoals hieronder is aangegeven.

- 1 Druk op de Knop  HOME op de afstandsbediening om de On Screen Display functie in te schakelen. Extra menu-items kunnen worden opgeroepen met de  /  /  /  -toets op de afstandsbediening.



- 2 Selecteer de te wijzigen menu-optie d.m.v. de Knop OK op de afstandsbediening om in het betreffende menu te komen. Met de  /  -toets op de afstandsbediening gaat u vervolgens naar het gewenste item.
- 3 Gebruik de  /  -toets op de afstandsbediening om de gewenste aanpassing of instelling te maken.
- 4 Druk op de knop  BACK op de afstandsbediening om het menu te verlaten, en de gemaakte instellingen worden automatisch opgeslagen.

Wilt u bijvoorbeeld de OSD verticale positie aanpassen, selecteer dan het menu-item "Configuratie 2". Selecteer vervolgens "V-positie OSD" met de Knop OK op de afstandsbediening. Selecteer vervolgens OSD verticale positie met de  /  -toets op de afstandsbediening. Gebruik vervolgens de  /  -toets op de afstandsbediening om de instelling van de OSD verticale positie te veranderen. De scherpte van het gehele beeldscherm verandert dan terwijl u dit doet.

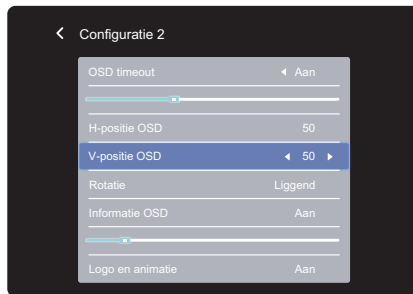

Druk tenslotte op de knop  BACK op de afstandsbediening, waardoor het aanpassen stopt en de veranderingen in het geheugen worden opgeslagen.

## OPMERKING

- De knop  BACK op de afstandsbediening wordt gebruikt om naar het vorige menu item te gaan.
- Alle veranderingen worden automatisch in het geheugen opgeslagen als de OSD verdwijnt. Schakel niet de stroom uit als u het menu gebruikt.

## INHOUD VAN HET AANPASSINGSMENU

### Foto Picture



Aanpassingsitem	Probleem / Optie	In te drukken knoppen	
Helderheid* <sup>1</sup> Brightness	Te donker Te licht	 	
Contrast* <sup>2</sup> Contrast	Te vaag Te intens	 	
Scherpte* <sup>2</sup> Sharpness	Te vaag Te sherp	 	
Zwartniveau* <sup>2</sup> Black level	Zwart is te donker Zwart is te licht	 	
Tint* <sup>2</sup> Tint	Paarsachtig Groenachtig	 	
Kleur* <sup>2</sup> Color	Te zwak Te sterk	 	
Geluidsreductie* <sup>2</sup> Noise reduction	Uit	Geluidsreductie is uitgeschakeld.	
	Laag	Beperkte mogelijkheid om elektrische ruis, eventueel veroorzaakt door verschillende media-players, te verminderen.	
	Gemiddeld	Electronisch beeldruis veroorzaakt door verschillende mediaspelers wordt meer verminderd dan Laag.	
	Hoog	Electronisch beeldruis veroorzaakt door verschillende mediaspelers wordt meer verminderd dan Midden.	
Gammaselectie* <sup>2</sup> Gamma selection	Gamma instellen. Eigen / 2.2 / 2.4 / Sgamma / D-image		
Kleurtemperatuur Color temperature	3000°K	9300°K	
	4000°K	10000°K	
	5000°K	Eigen	Originele kleurtemperatuur
	6500°K	Gebruiker 1	Gebruikersinstelling 1
	7500°K	Gebruiker 2	Gebruikersinstelling 2

## Foto Picture



Aanpassingsitem	Probleem / Optie		In te drukken knoppen
Kleurregeling* <sup>3</sup> Color control	Stel gebruikerskleur in.		
	Gebruiker 1	R	Te weinig Te veel
		G	
		B	
Gebruiker 2	2000K-10000K		
Overscannen* <sup>2</sup> Overscan	Uit	Overscannen is uitgeschakeld.	
	Aan	Weergavegebied is ongeveer 95%.	
Reset foto Picture reset	Annuleren	Terug naar menu.	
	Ok	De foto wordt teruggezet naar de fabrieksinstelling.	

\*<sup>1</sup> Pas de Helderheid als u het monitor in een donkere kamer gebruikt en het scherm te licht is. De helderheidsaanpassing is uitgeschakeld wanneer de helderheid van de paneelbesparing is ingeschakeld.

\*<sup>2</sup> Niet beschikbaar voor Media player, Browser, CMS, PDF player en Aangepast ingangen.

\*<sup>3</sup> Dit kan alleen worden gekozen wanneer Kleurtemperatuur is ingesteld op "Gebruiker1/Gebruiker2".

## Schermscreen



Aanpassingsitem	Probleem / Optie		In te drukken knoppen
Zoommodus* <sup>1</sup> Zoom mode	Volledig	Vergroot de afbeelding horizontaal naar beeldvullend, als de beeld-bron 4:3 is (standard definition). Wanneer de bron 16:9 is, dan wordt hij in dezelfde ratio getoond.	
	4:3	Toon alle beeld-bronnen in een 4:3 beeld-verhouding.	
	Werkelijk	Toont de afbeelding 1:1 formaat.	
	21:9	Toon alle beeld-bronnen in een 21:9 beeld-verhouding.	
	Aangepast	Zoomscherm aanpassen.	
Aangepaste zoom* <sup>2</sup> Custom zoom	Zoommodus	Zoom tegelijkertijd in op de horizontale en verticale grootte van de afbeelding.	
	H-zoom	Zoom in op de horizontale grootte van de afbeelding.	
	V-zoom	Zoom in op de verticale grootte van de afbeelding.	
	H-positie* <sup>3</sup>	Zoom / H Zoom-waarden.	
	V-positie* <sup>3</sup>	Zoom / V Zoom-waarden.	
Reset scherm Screen reset	Annuleren	Terug naar menu.	
	Ok	De scherm wordt teruggezet naar de fabrieksinstelling.	









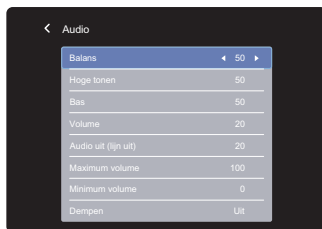



















\*<sup>1</sup> Niet beschikbaar voor Media player, Browser, CMS, PDF player en Aangepast ingangen.

\*<sup>2</sup> Dit kan alleen worden gekozen wanneer Zoommodus is ingesteld op "Aangepast".

\*<sup>3</sup> Wanneer de waarde van Zoom, H-zoom en V-zoom "0" is, kunnen H-positie en V-positie niet worden aangepast.

## Audio



Aanpassingsitem	Probleem / Optie		In te drukken knoppen
Balans Balance	Linker luidspreker harder. Rechter luidspreker harder.		   
Hoge tonen Treble	Te weinig Te veel		   
Bas Bass	Te weinig Te veel		   
Volume Volume	Te zacht Te hard		   
Audio uit (lijn uit) Audio out (line out)	Pas geluidsniveau aan. Te zacht Te hard		   
Maximum volume Maximum volume	Stel het maximale volume in.		   
Minimum volume Minimum volume	Stel het minimale volume in.		   
Dempen Mute	Uit	Herstelt het geluidsniveau naar het vorige niveau.	
	Aan	Schakelt het geluid tijdelijk uit.	
Audio uit synchr. Audio out sync	Uit	Het volume van de luidspreker is anders dan het volume van de audio-uitgang (lijnuitgang).	
	Aan	Het volume van de luidspreker komt overeen met het volume van de audio-uitgang (lijnuitgang).	
Instelling luidspreker Speaker Setting	Uit	Schakel de Instelling luidspreker uit.	
	Aan	Schakel de Instelling luidspreker in.	
Reset audio Audio reset	Annuleren	Terug naar menu.	
	Ok	De audio wordt teruggezet naar de fabrieksinstelling.	

## Configuratie 1 Configuration 1

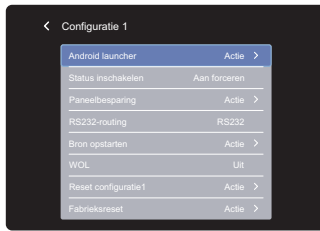

Aanpassingsitem	Probleem / Optie		
Android launcher Android launcher	Voer de Android-systeeminstellingen in.		
Status inschakelen Switch on state	Aan forceren	Het monitor wordt ingeschakeld wanneer het netsnoer op een stopcontact is aangesloten.	
	Uitschakelen	Het monitor blijft uitgeschakeld wanneer het netsnoer op een stopcontact is aangesloten.	
	Laatste status	Het monitor keert terug naar de vorige voedingsstatus (aan/uit/stand-by) bij het verwijderen en vervangen van het netsnoer.	
Paneelbesparing Panel saving	Helderheid	Uit	Achtergrondverlichting aanpassing is uitgeschakeld.
		Aan	De helderheid van het beeld wordt teruggebracht.
	Pixelverschuiving* <sup>1</sup>	Automatisch	Verplaats de positie van de afbeelding automatisch.
		Uit	Pixelverschuiving is uitgeschakeld.
		Aan	Verplaats de positie van het beeld op vaste intervallen. 10-900 seconden
RS232-routing RS232-routing	Selecteer de netwerkcontrolepoort. RS232 / LAN RS232		
Bron opstarten* <sup>1</sup> Boot on source	Laatste input	Wanneer het scherm wordt aangezet, start het met dezelfde instelling als toen het scherm voor het laatst werd uitgeschakeld. Uit / Aan	
	Input	Selecteer de invoerbron tijdens het opstarten. HDMI1 / HDMI2 / HDMI3 / Browser / CMS / File Manager / Media Player / PDF Player / Aangepast	
	Afspeellijst	Selecteer afspeellijstindex voor Media Player, Browser en PDF-speler.	
WOL WOL	Uit	Schakel wake on LAN-functie uit.	
	Aan	Schakel wake on LAN-functie in.	
Reset configuratie1 Configuration1 reset	Annuleren	Terug naar menu.	
	Ok	De Configuratie1 wordt teruggezet naar de fabrieksinstelling.	
Fabrieksreset Factory reset	Annuleren	Terug naar menu.	
	Ok	Standaardwaarden worden hersteld.	

\*<sup>1</sup> Geen fail-over functie, het systeem behoudt zijn bron, zelfs als de bron geen signaalvoer is.

## Configuratie 2 Configuration 2

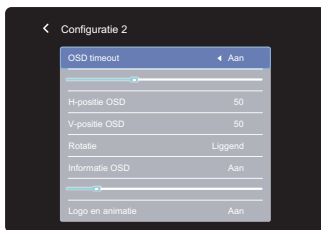

Aanpassingsitem	Probleem / Optie		In te drukken knoppen
OSD timeout OSD timeout	U kunt de tijdsduur van het OSD scherm instellen tussen 5 en 120 seconden. Uit / 5 - 120 seconden		
H-positie OSD OSD H Position	OSD staat te veel links OSD staat te veel rechts		
V-positie OSD OSD V Position	OSD staat te laag OSD staat te hoog		
Rotatie System Rotation	Liggend	Toont het OSD in de liggende modus.	
	Staand	Toont het OSD in de staande modus.	
Informatie OSD Information OSD	Stel de tijdperiode in waarop de OSD-informatie in de rechtbovenhoek van het scherm wordt weergegeven. Uit / 1 - 60 seconden		
Logo en animatie Logo and animation	Uit	Het iiyama-logo en de animatie worden niet weergegeven wanneer de monitor wordt ingeschakeld.	
	Aan	Het iiyama-logo en de animatie worden weergegeven wanneer de monitor wordt ingeschakeld.	
	Gebruiker	Aangepaste logo-optie in Android is ingesteld, er zal alleen een aangepast logo zijn wanneer het monitor is ingeschakeld.	
Logo instelling* <sup>1</sup> Logo setting	Selecteer opstartlogo.		
Animatie instelling* <sup>1</sup> Animation setting	Selecteer opstartanimatie.		
Monitor-ID Monitor ID	Geef monitor unieke ID. 1 - 255		
Monitorinformatie Monitor information	Toont informatie over uw monitor, inclusief modelnaam, serienummer, gebruiksuren en SW-versie.		
HDMI-versie* <sup>2</sup> HDMI version	Stelt HDMI versie in. 2.0 / 1.4 / Automatisch		
Reset configuratie2 Configuration2 reset	Annuleren	Terug naar menu.	
	Ok	De Configuratie2 wordt teruggezet naar de fabrieksinstelling.	

\*1 De Logo-instelling en Animatie-instelling zijn alleen beschikbaar wanneer u de "Gebruiker" van de Logo- en animatiefunctie selecteert.

\*2 Alleen beschikbaar bij gebruik van HDMI.



**Geavanceerde optie**  
**Advanced option**

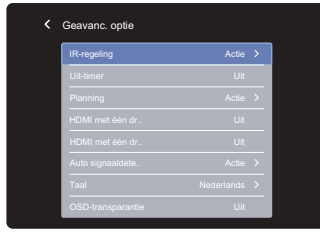

Aanpassingsitem

Probleem / Optie

In te drukken knoppen

IR-regeling  
IR control

Selecteer de bedieningsmodus van de afstandsbediening wanneer meerdere monitor zijn aangesloten via een RS232C-verbinding.	
Ontgrendelen* <sup>1</sup>	Ontgrendel de afstandsbediening.
Alles vergr.	Vergrendel de afstandsbediening.
Alles behalve volume vergr.	Vergrendel alles behalve de volume van de afstandsbediening.
Alles behalve stroom vergr.	Vergrendel alles behalve de aan/uit functie van de afstandsbediening.
Alles behalve PWR & VOL vergr.	Vergrendel alles behalve de volume- en de aan/uit functie van de afstandsbediening.
Primair	Stel het monitor in als het primaire scherm voor bediening op afstand.
Secundair	Stel het monitor in als het secundaire monitor. Dit monitor kan niet worden bediend door de afstandsbediening en zal alleen het besturingssignaal ontvangen van het primaire monitor via de RS232C-verbinding.





## Geavanceerde optie Advanced option



Aanpassingsitem	Probleem / Optie	
Uit-timer Off Timer	Instellen wanneer het monitor wordt uitgeschakeld (in uren) Uit / 1 - 24 uren	
Planning Schedule	Planningslijst	Er kunnen maximaal 7 schema's worden ingesteld.
	Starttijd *2	Stel de starttijd in.
	Eindtijd *2	Stel de eindtijd in.
	Input	Kies signaal-bron uit die getoond dient te worden wanneer het monitor weer wordt aangezet. HDMI1 / HDMI2 / HDMI3 / Browser / CMS / File Manager / Media Player / PDF Player / Aangepast
	Afspeellijst	Selecteer een afspeelbestand, voor de afspeellijst, PDF-speler en browser.
	Dagen van de week	Stel de dag van de week in. ZON / MAA / DIN / WOE / DON / VRIJ / ZAT
	Elke week	Stel in of het elke week herhaald moet worden. Uit / Aan
	Inschakelen*3	Schakel schema in/uit.
HDMI met één draad HDMI with One Wire	Uit	HDMI with One Wire is uitgeschakeld.
	Aan	Bedien alle apparaten die zijn aangesloten via een HDMI-kabel met één afstandsbediening.
HDMI met één draad uitgeschakeld HDMI with One Wire Power Off	Uit	HDMI with One Wire Power Off is uitgeschakeld.
	Aan	Gebruik de aan/uit-knop op het apparaat dat is aangesloten met de HDMI-kabel om over te schakelen naar de stand-by modus.
Auto signaaldetectie *4 Auto signal detection	Uit	Schakel de automatische signaaldetectie uit.
	Alles *5	Detecteert automatisch alle bronnen als er geen signaal op de standaardingang is en selecteert automatisch het beschikbare signaal.
	Failover	Detecteert automatisch bronnen met een door de gebruiker gedefinieerde volgorde als er geen signaal is op de standaard ingang en selecteert automatisch het beschikbare signaal.

## Geavanceerde optie Advanced option



Aanpassingsitem	Probleem / Optie				In te drukken knoppen
Taal Language	English	Engels	Deutsch	Duits	
	Français	Frans	Italiano	Italiaans	
	Español	Spaans	Русский	Russisch	
	Polski	Pools	Nederlands	Nederlands	
	Česky	Tsjechisch	Dansk	Deens	
	Svenska	Zweeds	Suomi	Fins	
	Norsk bokmål	Noors			
OSD-transparantie OSD Transparency	De achtergrond van OSD is transparant gemaakt. Uit / 5 - 100			 	
Energiebesparing Power Saving	Modus1: WOL uit, broningang wake-up uit, achtergrondverlichting uit Modus2: WOL uit, broningang wake-up aan, achtergrondverlichting uit Modus3: WOL aan, broningang wake-up uit, achtergrondverlichting uit Modus4: WOL aan, broningang wake-up aan, achtergrondverlichting uit				
Automatisch uitschakelen *6 Auto power off	Aan	Schakel automatisch uitschakelen van het scherm in na een bepaalde periode 160minuten / 90minuten / 120minuten / 150minuten / 180minuten / 210minuten / 240minuten.		 	
	Uit	Schakel de automatische uitschakelfunctie uit.			
Reset geavanceerde optie Advanced option reset	Annuleren	Terug naar menu.			
	Ok	Geavanceerde optie-instelling zal worden hersteld naar de fabrieksinstelling met uitzondering van "Datum en tijd".			

\*1 Houd de INFO-knop op de afstandsbediening gedurende 6 seconden ingedrukt om te ontgrendelen.

\*2 De starttijd in het Schema moet lager zijn dan de eindtijd.

\*3 Aanpassingen aan "Inschakelen" mogen pas worden gemaakt nadat de Starttijd, Eindtijd, invoer en week correct zijn ingesteld.

\*4 Het scherm detecteert en selecteert automatisch een beschikbare signaalbron.

\*5 Volgorde van detectie: HDMI1 → HDMI2 → HDMI3 → Browser → CMS → File Manager → Media Player → PDF Player → Aangepast

\*6 De standaardtijd voor het automatisch uitschakelen is 180minuten, de functie kan worden uitgeschakeld of op een andere tijd worden ingesteld bij de eerste opstart van het scherm of in het geavanceerde OSD-optiemenu.

# ANDROID SYSTEEMINSTELLINGEN

Open de systeeminstellingen door op de Android-launcher in het OSD Configuratie 1-menu te drukken of op de  HOME-knop van de afstandsbediening met nummer 1668 te drukken.

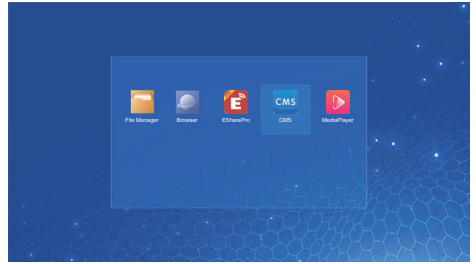
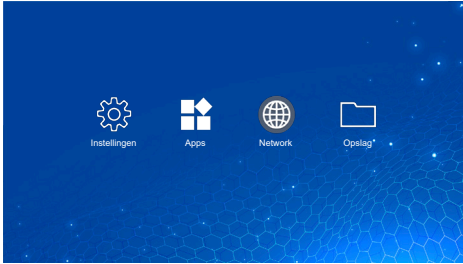

## <Instellingen>

### Network en internet Network & internet



Aanpassingsitem	Probleem / Optie	
Wi-Fi Wi-Fi	Zet het WIFI signaal aan / uit en maak verbinding met een WIFI apparaat.	
	Wi-Fi lijst	Geef een lijst met wifi-netwerken weer.
	Netwerk toevoegen	Netwerknnaam
		Beveiliging
		Geavanceerde opties
	Wifi-voorkeuren	Wifi automatisch aanzetten
Meldingen ontvangen voor openbare netwerken		
Geavanceerd		
Opgeslagen netwerken	Bewaar wifi-netwerken op deze monitor.	
Ethernet Ethernet	Stel het bekabelde netwerk in. Aan / Uit	
	IP address	Ken IP adres aan het scherm toe.
	Netmask	Ken Netmasker aan het scherm toe.
	Gateway	Ken Toegangspoot aan het scherm toe.
	DNS1	DNS-serveradres toewijzen.
	DNS2	
	Ethernet IP mode	Static
DHCP		
Hotspot Hotspot	Wifi-hotspot	Stel de Hotspot-functie in. Uitschakelen / Inschakelen (Naam hotspot / Beveiliging / Wachtwoord hotspot / Frequentieband voor toegangspunt / Hotspot automatisch uitzetten)

## Apps en meldingen Apps & Notification

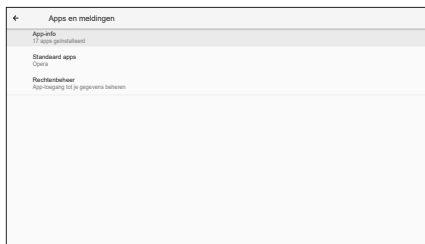

Aanpassingsitem	Probleem / Optie	
App-info <a href="#">App info</a>	Toon applicatie informatie.	
Standaard apps <a href="#">Default apps</a>	Browser-app	Stel de standaard apps in.
	Startscherm-app	
	Links openen	
Rechtenbeheer <a href="#">Permission manager</a>	App-rechten	Stel app-machtigingen in.

## Scherm Display

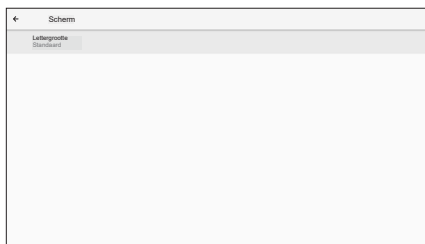

Aanpassingsitem	Probleem / Optie	
Lettertypegrootte <a href="#">Font size</a>	Klein	Stel de tekengrootte in.
	Standaard	
	Groot	
	Grootst	

# Signage display

## Signage display

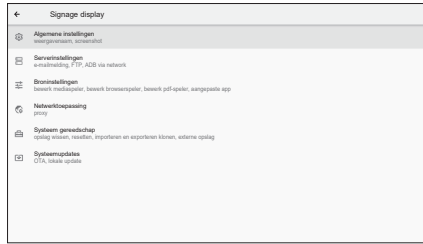

Aanpassingsitem	Probleem / Optie		
Algemene instellingen General settings	Signage displaynaam	Stel de weergavenaam.	
	Screen shot	Uitschakelen / Inschakelen(Interval, Starttijd, Eindtijd, Herhalen, Opslaan in, Schermafbeeldingen wissen, Stuur screenshots via e-mail)	
Serverinstellingen Server settings	E-mail notificatie	Uitschakelen / Inschakelen(SMTP, E-mailmanager, Testen)	
	FTP	Uitschakelen / Inschakelen(Account, Wachtwoord, Opslagpad, Poort)	
	ADB via netwerk	Toegang tot netwerkverbinding met poort 5555.	
Broninstellingen Source settings	Mediaspeler bewerken	Bewerk de afspeellijst- en effectinstellingen van de media player.	
	Browserspeler bewerken	Bewerk browserlijst en effectinstellingen.	
	PDF-speler bewerken	Bewerk de afspeellijst- en effectinstelling van de PDF-speler.	
	Opslagpad	Stel de mediaspeler, pdf-speler en browseropslaglocatie in.	
	Aangepaste app	Bewerk de aangepaste App.	
Netwerktoepassing Network application	Volmacht	Stel de proxyserver in. Uitschakelen / Inschakelen(Proxy-hostnaam: IP-adres van proxyserver, Proxy-poort: poortnummer van proxyserver, Type: type proxyserver) Authenticatie / Gebruikersnaam / Wachtwoord	
Systeem gereedschap System tools	Lege opslagruimte	Alle gegevens in signage wissen. Allemaal / Intern geheugen / USB-opslag	
	Resetten	Alle gegevens wissen	Standaardwaarden worden hersteld.
	Kloon en importeren	Kloon	Kopieer het mediabestand van de interne map, USB.
		Importeren	Importeren vanuit signage map onder . Intern geheugen
	USB external storage Lock	Uitschakelen	USB externe opslag ontgrendelen.
Inschakelen		USB externe opslag vergrendelen.	
Systeemupdates System updates	OTA	Firmware update.	
	lokale update		

**Beveiliging Security**

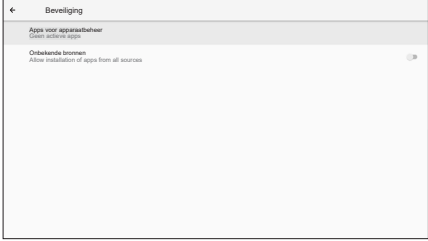

Aanpassingsitem	Probleem / Optie
Apps voor apparaatbeheer Device admin apps	Informatie over inloggegevens weergeven.
Onbekende bronnen Unknown sources	In-/ uitschakelen van app-installatie vanuit onbekende bronnen.

**Systeem System**

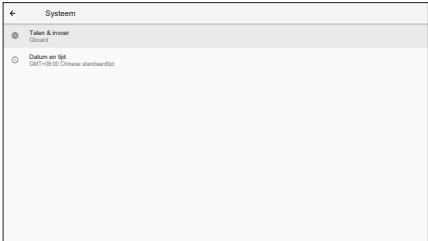

Aanpassingsitem	Probleem / Optie	
Talen en invoer Language & Input	Talen	Stel de taal, knoppenbord en invoer methode in. Taal: English / Deutsch / Français / Italiano / Español / Русский / Polski / Nederlands / Český / Dansk / Svenska / Suomi / Norsk bokmål
	Schermttoetsenbord	
	Fysiek toetsenbord	
Datum en tijd Date & time	Netwerktijd gebruiken	Stel de Datum en tijd in. Use 24-Hour Format, Automatic Date & Time, Date Format, Timezone
	Ntp server	



## Over apparaat About device

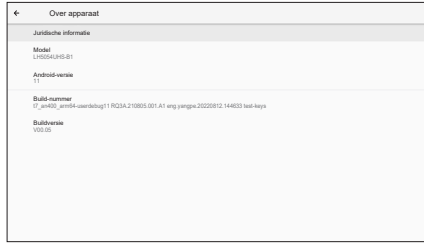

Aanpassingsitem	Probleem / Optie	
Juridische informatie Legal information	Licenties van derden	Belangrijkste informatie in Over: Juridische / Model / Android-versie / Buildnummer / Buildversie Automatisch zoeken naar update .zip vanaf USB. Wanneer u het geüpdate bestand selecteert, wordt het monitor opnieuw gestart en de update gestart.
	Systeemlicenties voor Webview	
Model Model	Model	
	Serienummer	
	Hardwareversie	
Android-versie Android version	Android-versie	
	Android-beveiligingsupdate	
	Kernel-versie	
	Build-nummer	
Build-nummer Build number		
Buildversie Build version		

### ■ Snelle informatie

Druk op de Info knop en nummer 77 op de afstandsbediening. Geeft de informatie over het netwerk en de monitor enz. Weer.

**<Android>** \* Android-upgrade is niet beschikbaar op dit model.

- Instellingen : Ga naar de app instellingen.
- Apps : Toon alle apps. (Browser/File Manager/CMS/Media Player/ESharePro)
- Netwerk : Ethernet instellen.
- Opslag : Toon de huidige Android opslaginformatie.

#### OPMERKING

■ Ondersteunend bestandssysteem:

FAT32

■ Ondersteunend bestandsindeling:

- Muziek: MP3, M4A, AAC, LPCM
- Video: 3GP, AVI, FLV, MP4, MKV, MOV, MPEG, MTS, TP, TS, VOB, WEBM
- Foto: JPG, JPEG, BMP, PNG, GIF

## [Media Player]

- Bestand afspelen: selecteer het bestand dat u wilt afspelen
- Afspeelvolgorde: stel de afspeelvolgorde van de bestanden in
- Afspeelmodus: stel de afspeelmodus in
- Beeldstijl: stel de beeldgrootte in
- Lijst maken: Maak een nieuwe afspeellijst
- Afspeellijst: afspeellijst bewerken

### ● Bestand afspelen

1. Selecteer 'Bestand afspelen' op de pagina.
2. Selecteer het bestand en druk op de OK-knop.  
Er kunnen meerdere bestanden worden geselecteerd.
3. Druk op de knop "Openen" om af te spelen.

#### ■ Media sneltoets

- ► **Play**: Om het mediabestand af te spelen.
- || **Pause**: Om het mediabestand te pauzeren.
- ►► **Fast forward**: Om 10 seconden vooruit te 'springen'.
- ◀◀ **Rewind**: Om 10 seconden achteruit te 'springen'.
- ■ **Stop**: Stop het afspelende bestand en keer terug naar de menu.

#### ■ Pijltjestoets

- ◀ : Vorige bestand
- ▶ : Volgend bestand

### ● Afspeelvolgorde

Selecteer 'Afspeelvolgorde' op de pagina.

- **Reeks**: Speel bestanden in sequenties af.
- **Achteruit**: Speel bestanden achteruit af.
- **Willekeurig**: Alle bestanden in de lijst worden willekeurig afgespeeld.
- **Cyclus**: Alle bestanden in de lijst worden herhaaldelijk afgespeeld.

### ● Afspeelmodus

Selecteer 'Afspeelmodus' op de pagina.

- **Auto**: Duur automatisch afspelen. 5s / 15s / 30s / 60s
- **Handleiding**: Speel het bestand handmatig af.

### ● Beeldstijl



Selecteer 'Beeldstijl' op de pagina.

- **Schaal**: Geef de afbeelding weer in de oorspronkelijke beeldverhouding.
- **Vol**: Vergroot de afbeelding tot volledig scherm.

### ● Lijst maken

1. Selecteer 'Lijst maken' op de pagina.
2. Selecteer "Bestand toevoegen".
3. Selecteer het bestand en voeg het toe aan de lijst.



- Bewerk balk
  - **Omhoog:** Verplaats de bestanden naar de bovenkant van de lijst.
  - **Omlaag:** Verplaats de bestanden naar de onderkant van de lijst
  - **Verwijderen:** Bestanden verwijderen.
  - **Verwijder alles:** Verwijder afspeellijstbestanden.
  - **Terug:** Terugkeren.

- Afstandsbediening
  -  **Option key:** Toon de bewerk balk
  -  **OK key:** Selecteer / deselecteer bestand

## ● Afspeellijst

1. Selecteer 'Afspeellijst' op de pagina.
2. Druk op de  optieknop op de afstandsbediening om de bewerkingsbalk te openen.
3. Voeg het bestand toe of bewerk het bestand.

- Bewerk balk
  - **Omhoog:** Verplaats de bestanden naar de bovenkant van de lijst.
  - **Omlaag:** Verplaats de bestanden naar de onderkant van de lijst.
  - **Verwijderen:** Bestanden verwijderen.
  - **Verwijder alles:** Verwijder afspeellijstbestanden.
  - **Terug:** Terugkeren.

- Afstandsbediening
  -  **Option key:** Toon de bewerk balk
  -  **OK key:** Selecteer / deselecteer bestand

## [Browser]

### ● Nieuw tabblad

1. Selecteer 'Nieuw tabblad' op de pagina.
2. Voer de URL in en druk op OK om te openen.



### ● Lijst maken

1. Selecteer 'Lijst maken' op de pagina.
2. Voer de URL in en voeg toe aan de lijst.

### ● Afspeellijst

1. Selecteer URL op de pagina.
2. Druk op de  optieknop op de afstandsbediening om de bewerkingsbalk te openen.
3. URL bewerken.

- Bewerk balk
  - **Verwijderen:** Verwijder een URL
  - **Verwijder alles:** Delete all URL record.
  - **Terug:** Terugkeren.

- Afstandsbediening
  -  **Option key:** Toon de bewerk balk
  -  **Play key:** Open de webpagina
  -  **OK key:** Selecteer / deselecteer

## [PDF Player]

### ● Bestand afspelen

1. Selecteer 'Bestand afspelen' op de pagina.
2. Selecteer het bestand en druk op de OK-knop.  
Er kunnen meerdere bestanden worden geselecteerd.
3. Druk op de knop "Openen" om af te spelen.

#### ■ Media sneltoets

- ► **Play:** Om het PDF-bestand af te spelen.
- || **Pause:** Om het PDF-bestand te pauzeren.
- ■ **Stop:** Terugkeren.

#### ■ Pijltjestoets

- ◀ : Vorige pagina
- ▶ : Volgende pagina

### ● Afspeelvolgorde

Selecteer 'Afspeelvolgorde' op de pagina.

- **Reeks:** Speel bestanden in sequenties af.
- **Achteruit:** Speel bestanden achteruit af.
- **Willekeurig:** Alle bestanden in de lijst worden willekeurig afgespeeld.
- **Cyclus:** Alle bestanden in de lijst worden herhaaldelijk afgespeeld.

### ● Afspeelmodus

Selecteer 'Afspeelmodus' op de pagina.

- **Auto:** Duur automatisch afspelen. 5s / 15s / 30s / 60s
- **Handleiding:** Speel het bestand handmatig af.



### ● Lijst maken

1. Selecteer 'Lijst maken' op de pagina.
2. Selecteer "Bestand toevoegen".
3. Selecteer het bestand en voeg het toe aan de lijst.

#### ■ Bewerk balk



- **Omhoog:** Verplaats de bestanden naar de bovenkant van de lijst..
- **Omlaag:** Verplaats de bestanden naar de onderkant van de lijst
- **Verwijderen:** Bestanden verwijderen.
- **Verwijder alles:** Verwijder afspeellijstbestanden.
- **Terug:** Terugkeren.

#### ■ Afstandsbediening

-  **Option key:** Toon de bewerk balk
-  **OK key:** Selecteer / deselecteer bestand

### ● Afspeellijst

1. Selecteer 'Afspeellijst' op de pagina.
2. Druk op de  optiekноп op de afstandsbediening om de bewerkingsbalk te openen
3. Voeg het bestand toe of bewerk het bestand.

- Bewerk balk
  - **Omhoog:** Verplaats de bestanden naar de bovenkant van de lijst.
  - **Omlaag:** Verplaats de bestanden naar de onderkant van de lijst
  - **Verwijderen:** Bestanden verwijderen.
  - **Verwijder alles:** Verwijder afspeellijstbestanden.
  - **Terug:** Terugkeren.
- Afstandsbediening
  -  **Option key:** Toon de bewerk balk
  -  **OK key:** Selecteer / deselecteer bestand

## [File Manager]

Blader door de bestanden die zijn opgeslagen in de interne opslag, USB.

## [CMS]

Beheer de digital signage-inhoud.

Download de CMS-software en de gebruikershandleiding van onze website <https://iiyama.com/iisignage> om de functionaliteit te kunnen gebruiken.

CMS-software maakt gebruik van de netwerkpoort: 9989, toekomstige informatie is beschikbaar in de iiSignage-gebruikershandleiding

## [EShare Pro]

EShare is een multischermminteractie-applicatie die de gebruikerservaring natuurlijk en plezierig maakt voor home entertainment, zakelijke presentaties en educatieve training.

## STANDBY FUNCTIE

Dit product beschikt over de standby functie. Indien geactiveerd, vermindert het automatisch onnodige stroomconsumptie van de monitor als de computer niet gebruikt wordt.

De wijze waarop standby van de monitor functioneert wordt hieronder beschreven. De standby functie, waaronder tijdstellingen, wordt ingesteld door het besturingssysteem. Kijk in de handleiding van het besturingssysteem over de instellingen hiervan.

### ■ Standby modus

Als het videosignaal van de computer zijn uitgeschakeld, schakelt de monitor de Standby modus in waardoor het stroomverbruik wordt beperkt tot minder dan  $0,5W^*$ . Het scherm springt op zwart, en de stroomindicator wordt rood. Wanneer de invoerbron opnieuw is verbonden verschijnt het beeld na enkele seconden weer uit de Standby modus.

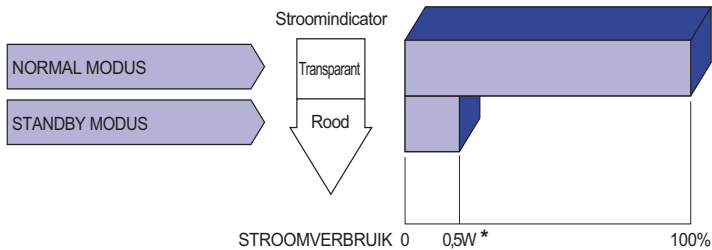

\* Wanneer de USB-apparaten niet zijn aangesloten.

# PROBLEMEN OPLOSSEN

Als de monitor niet juist functioneert, moet u de onderstaande punten in de genoemde volgorde doornemen om te zien of een mogelijke oplossing wordt genoemd.

1. Verricht de afstellingen die staan beschreven in GEBRUIK VAN DE MONITOR, afhankelijk van het probleem dat u ondervindt. Als de monitor geen beeld geeft, zie punt 2.
2. Raadpleeg de volgende overzichten als u geen passend afstellingsonderdeel vindt in GEBRUIK VAN DE MONITOR of als het probleem aanhoudt.
3. Als u een probleem ondervindt dat niet in de overzichten wordt beschreven of als u het probleem niet aan de hand van de overzichten kunt oplossen, moet u de monitor niet langer gebruiken en moet u contact opnemen met uw dealer of met iiyama voor verdere assistentie.

Probleem	Controlepunt
① Geen beeld. (Stroomindicator uitschakelen niet op.) (Stroomindicator is rood.)  (Stroomindicator is rood.)	<input type="checkbox"/> Is het netsnoer goed aangesloten? <input type="checkbox"/> Staat de Power op ON? <input type="checkbox"/> Staat er spanning op het stopcontact? Controleer dit met een ander apparaat. <input type="checkbox"/> Wek de signaalbron. <input type="checkbox"/> IVerhoog het Contrast en/of de Helderheid. <input type="checkbox"/> Is de computer ingeschakeld? <input type="checkbox"/> Is de signaalkabel goed aangesloten? <input type="checkbox"/> Valt de signaaltiming van de computer binnen de specificatie van de monitor? <input type="checkbox"/> Als de monitor in de Standby modus staat, moet u het toetsenbord of de muis aanraken. <input type="checkbox"/> Is de computer ingeschakeld? <input type="checkbox"/> Is de signaalkabel goed aangesloten? <input type="checkbox"/> Valt de signaaltiming van de computer binnen de specificatie van de monitor?
② Het scherm is niet gesynchroniseerd.	<input type="checkbox"/> Is de signaalkabel goed aangesloten? <input type="checkbox"/> Valt de signaaltiming van de computer binnen de specificatie van de monitor?
③ De schermpositie bevindt zich niet in het midden.	<input type="checkbox"/> Valt de signaaltiming van de computer binnen de specificatie van de monitor?
④ Het scherm is te helder of te donker.	<input type="checkbox"/> Valt het video-uitgangsniveau van de computer binnen de specificatie van de monitor?
⑤ Het scherm trilt.	<input type="checkbox"/> Valt het voltage binnen de specificatie van de monitor? <input type="checkbox"/> Valt de signaaltiming van de computer binnen de specificatie van de monitor?
⑥ Geen geluid.	<input type="checkbox"/> De audio-apparatuur (computer enz.) staat AAN. <input type="checkbox"/> De audiokabel is op de juiste wijze aangesloten. <input type="checkbox"/> Zet het geluid harder. <input type="checkbox"/> De Mute-functie is UIT. <input type="checkbox"/> Het audio-uitvoerniveau van de audioapparatuur komt overeen met despecificaties van de monitor.
⑦ Het geluid staat tehard of te zacht.	<input type="checkbox"/> Het audio-uitvoerniveau van de audioapparatuur komt overeen met despecificaties van de monitor.
⑧ Er is een vreemdgeluid te horen.	<input type="checkbox"/> De audiokabel is op de juiste wijze aangesloten.



## RECYCLE-INFORMATIE

Voor betere milieubescherming te schikken gelieve uw monitor niet.

Gelieve te bezoeken onze website: <https://iiyama.com> voor monitor recycling.

# BIJLAGE

Design en specificaties kunnen vooraf en zonder opgave van reden gewijzigd worden.

## SPECIFICATIES : ProLite LH3260HS-B1AG

Afmeting	Categorie	32"
Lcd- scherm	Panel-technologie	VA (Vertical Alignment)
	Afmeting	Diagonaal: 31,5" (80cm)
	Pixelafstand	0,12125mm H × 0,36375mm V
	Helderheid	500cd/m <sup>2</sup> (Typisch), 480cd/m <sup>2</sup> (Standaard / Energiebesparend)
	Contrastverhouding	4000 : 1 (Typisch)
	Inkijkhoek	Horizontaal: 178 graden, verticaal: 178 graden (Typisch)
	Reactietijd	8ms (Typisch: Grijs tot Grijs)
Oppervlaktebehandeling		Anti-Glare, Haze 25%, Harde Coating(3H)
Aantal kleuren		8bit (Ongeveer 16,7M)
Synchronisatiefrequentie		Horizontaal: 28,0-160,0kHz, verticaal: 23-85Hz
Optimaal resolutie		1920 × 1080, 2,1 MegaPixels
Max. ondersteunende resolutie		1920 × 1080 60Hz
Ingangsaansluiting		HDMI × 3
LAN		RJ45
Seriële poort		RS-232C In ø 2,5mm sub-mini jack
Ingang videosignaal		Digitaal: HDMI
USB-aansluiting		USB2,0(DC5V, 500mA) (USB Media Player) × 2
Koptelefoon aansluiting		ø 3,5mm mini jack (Stereo)
Luidsprekers		Intern:10W×2 (stereo luidsprekers)
Maximum schermformaat		698,40mm W × 392,85mm H / 27,5" W × 15,5" H
Stroombron		100-240VAC, 50-60Hz, 1,0A
Energieverbruik*		40W typisch, Standby modus: 0,5W maximum
Afmetingen / gewicht		724,5 × 420,0 × 40,0mm / 28,5 × 16,5 × 1,5" (B×H×D), 5,4kg / 11,9lbs
Omgevingsvariabelen		Gebruik :   Temperatuur           0 tot 40°C / 32 tot 104°F Vochtigheidsgraad   20 tot 80% (geen condensatie) Opslag :    Temperatuur           -20 tot 60°C / 4 tot 140°F Vochtigheidsgraad   10 tot 90% (geen condensatie)
Goedkeuringen		CE, UKCA, EAC, TÜV-Bauart

**OPMERKING** \* Wanneer de USB-apparaten niet zijn aangesloten.

## SPECIFICATIES : ProLite LH4360UHS-B1AG / B2AG

Modelnaam		ProLite LH4360UHS-B1AG	ProLite LH4360UHS-B2AG
Afmeting Categorie		43"	
Lcd-scherm	Panel-technologie	VA (Vertical Alignment)	
	Afmeting	Diagonaal: 42,5" (108cm)	
	Pixelafstand	0,0871mm H × 0,2451mm V	
	Helderheid	500cd/m <sup>2</sup> (Typisch)	
		470cd/m <sup>2</sup> (Standaard / Energiebesparend)	205cd/m <sup>2</sup> (Standaard / Energiebesparend)
	Contrastverhouding	5000 : 1 (Typisch)	4000 : 1 (Typisch)
	Inkijkhoek	Horizontaal: 178 graden, verticaal: 178 graden (Typisch)	
Reactietijd	8,5ms (Typisch: Grijs tot Grijs)	6,5ms (Typisch: Grijs tot Grijs)	
Oppervlaktebehandeling		Anti-Glare, Haze 25%, Harde Coating(3H)	
Aantal kleuren		Ongeveer 1,07 G	
Synchronisatiefrequentie		Horizontaal: 28,0-160,0kHz, verticaal: 23-85Hz	
Optimaal resolutie		3840 × 2160, 8,3 MegaPixels	
Max. ondersteunende resolutie		3840 × 2160 60Hz	
Ingangsaansluiting		HDMI × 3	
LAN		RJ45	
Seriële poort		RS-232C In ø 2,5mm sub-mini jack	
Ingang videosignaal		Digitaal: HDMI	
USB-aansluiting		USB2,0(DC5V, 500mA) (USB Media Player) × 2	
Koptelefoon aansluiting		ø 3,5mm mini jack (Stereo)	
Luidsprekers		Intern:10W×2 (stereo luidsprekers)	
Maximum schermformaat		941,184mm W × 529,416mm H / 37,1" W × 20,8" H	
Stroombron		100-240VAC, 50-60Hz, 1,5A	
Energieverbruik*		73W typisch	45W typisch
		Standby modus: 0,5W maximum	
Afmetingen / gewicht		967,5 × 556,0 × 40,0mm / 38,0 × 21,8 × 1,5" (B×H×D), 9,1kg / 20,0lbs	
Omgevingsvariabelen		Gebbruik :   Temperatuur	0 tot 40°C / 32 tot 104°F
		Vochtigheidsgraad	20 tot 80% (geen condensatie)
		Opslag :    Temperatuur	-20 tot 60°C / 4 tot 140°F
		Vochtigheidsgraad	10 tot 90% (geen condensatie)
Goedkeuringen		CE, UKCA, EAC, TÜV-Bauart	

**OPMERKING** \* Wanneer de USB-apparaten niet zijn aangesloten.

## SPECIFICATIES : ProLite LH5060UHS-B1AG

Afmeting	Categorie	50"
Lcd-scherm	Panel-technologie	IPS (In-Plane-Switching)
	Afmeting	Diagonaal: 49,5" (125,7cm)
	Pixelafstand	0,0951mm H × 0,2853mm V
	Helderheid	500cd/m <sup>2</sup> (Typisch), 350cd/m <sup>2</sup> (Standaard / Energiebesparend)
	Contrastverhouding	1200 : 1 (Typisch)
	Inkijkhoek	Horizontaal: 178 graden, verticaal: 178 graden (Typisch)
	Reactietijd	8ms (Typisch: Grijs tot Grijs)
Oppervlaktebehandeling	Anti-Glare, Haze 25%, Harde Coating(3H)	
Aantal kleuren	Ongeveer 1,07 G	
Synchronisatiefrequentie	Horizontaal: 28,0-160,0kHz, verticaal: 23-85Hz	
Optimaal resolutie	3840 × 2160, 8,3 MegaPixels	
Max. ondersteunende resolutie	3840 × 2160 60Hz	
Ingangsaansluiting	HDMI × 3	
LAN	RJ45	
Seriële poort	RS-232C In ø 2,5mm sub-mini jack	
Ingang videosignaal	Digitaal: HDMI	
USB-aansluiting	USB2,0(DC5V, 500mA) (USB Media Player) × 2	
Koptelefoon aansluiting	ø 3,5mm mini jack (Stereo)	
Luidsprekers	Intern:10W×2 (stereo luidsprekers)	
Maximum schermformaat	1095,84mm W × 616,41mm H / 43,1" W × 24,3" H	
Stroombron	100-240VAC, 50-60Hz, 1,5A	
Energieverbruik*	95W typisch, Standby modus: 0,5W maximum	
Afmetingen / gewicht	1127,5 × 648,0 × 41,0mm / 44,3 × 25,5 × 1,6" (B×H×D), 12,6kg / 27,7lbs	
Omgevingsvariabelen	Gebruik :   Temperatuur	0 tot 40°C / 32 tot 104°F
	Vochtigheidsgraad	20 tot 80% (geen condensatie)
	Opslag :   Temperatuur	-20 tot 60°C / 4 tot 140°F
	Vochtigheidsgraad	10 tot 90% (geen condensatie)
Goedkeuringen	CE, UKCA, EAC, TÜV-Bauart	

**OPMERKING** \* Wanneer de USB-apparaten niet zijn aangesloten.

## SPECIFICATIES : ProLite LH5560UHS-B1AG

Afmeting	Categorie	55"
Lcd-scherm	Panel-technologie	VA (Vertical Alignment)
	Afmeting	Diagonaal: 54,6" (139cm)
	Pixelafstand	0,105mm H × 0,315mm V
	Helderheid	500cd/m <sup>2</sup> (Typisch), 415cd/m <sup>2</sup> (Standaard / Energiebesparend)
	Contrastverhouding	4000 : 1 (Typisch)
	Inkijkhoek	Horizontaal: 178 graden, verticaal: 178 graden (Typisch)
	Reactietijd	6,5ms (Typisch: Grijs tot Grijs)
Oppervlaktebehandeling	Anti-Glare, Haze 25%, Harde Coating(3H)	
Aantal kleuren	Ongeveer 1,07 G	
Synchronisatiefrequentie	Horizontaal: 28,0-160,0kHz, verticaal: 23-85Hz	
Optimaal resolutie	3840 × 2160, 8,3 MegaPixels	
Max. ondersteunende resolutie	3840 × 2160 60Hz	
Ingangsaansluiting	HDMI × 3	
LAN	RJ45	
Seriële poort	RS-232C In ø 2,5mm sub-mini jack	
Ingang videosignaal	Digitaal: HDMI	
USB-aansluiting	USB2,0(DC5V, 500mA) (USB Media Player) × 2	
Koptelefoon aansluiting	ø 3,5mm mini jack (Stereo)	
Luidsprekers	Intern:10W×2 (stereo luidsprekers)	
Maximum schermformaat	1209,6mm W × 680,4mm H / 47,6" W × 26,8" H	
Stroombron	100-240VAC, 50-60Hz, 1,8A	
Energieverbruik*	89W typisch, Standby modus: 0,5W maximum	
Afmetingen / gewicht	1240,0 × 712,5 × 38,5mm / 48,8 × 28,0 × 1,5" (B×H×D), 17,6kg / 38,8lbs	
Omgevingsvariabelen	Gebruik :   Temperatuur           0 tot 40°C / 32 tot 104°F Vochtigheidsgraad   20 tot 80% (geen condensatie) Opslag :    Temperatuur           -20 tot 60°C / 4 tot 140°F Vochtigheidsgraad   10 tot 90% (geen condensatie)	
Goedkeuringen	CE, UKCA, EAC, TÜV-Bauart	

**OPMERKING** \* Wanneer de USB-apparaten niet zijn aangesloten.

## SPECIFICATIES : ProLite LH6560UHS-B1AG / B2AG

Modelnaam		ProLite LH6560UHS-B1AG	ProLite LH6560UHS-B2AG
Afmeting		65"	
Lcd-scherm	Panel-technologie	VA (Vertical Alignment)	
	Afmeting	Diagonaal: 64,5" (164cm)	
	Pixelafstand	0,124mm H × 0,372mm V	
	Helderheid	500cd/m <sup>2</sup> (Typisch)	
		365cd/m <sup>2</sup> (Standaard / Energiebesparend)	185cd/m <sup>2</sup> (Standaard / Energiebesparend)
	Contrastverhouding	5000 : 1 (Typisch)	
	Inkijkhoek	Horizontaal: 178 graden, verticaal: 178 graden (Typisch)	
Reactietijd	6,5ms (Typisch: Grijs tot Grijs)		
Oppervlaktebehandeling	Anti-Glare, Haze 25%, Harde Coating(3H)		
Aantal kleuren	Ongeveer 1,07 G		
Synchronisatiefrequentie	Horizontaal: 28,0-160,0kHz, verticaal: 23-85Hz		
Optimaal resolutie	3840 × 2160, 8,3 MegaPixels		
Max. ondersteunende resolutie	3840 × 2160 60Hz		
Ingangsaansluiting	HDMI × 3		
LAN	RJ45		
Seriële poort	RS-232C In ø 2,5mm sub-mini jack		
Ingang videosignaal	Digitaal: HDMI		
USB-aansluiting	USB2,0(DC5V, 500mA) (USB Media Player) × 2		
Koptelefoon aansluiting	ø 3,5mm mini jack (Stereo)		
Luidsprekers	Intern:10W×2 (stereo luidsprekers)		
Maximum schermformaat	1428,48mm W × 803,52mm H / 56,2" W × 31,6" H		
Stroombron	100-240VAC, 50-60Hz, 2,0A		
Energieverbruik*	100W typisch		59W typisch
	Standby modus: 0,5W maximum		
Afmetingen / gewicht	1459,0 × 837,0 × 39,0mm / 57,4 × 32,9 × 1,5" (B×H×D), 25,3kg / 55,8lbs		
Omgevingsvariabelen	Gebruik :   Temperatuur	0 tot 40°C / 32 tot 104°F	
	Vochtigheidsgraad	20 tot 80% (geen condensatie)	
	Opslag :   Temperatuur	-20 tot 60°C / 4 tot 140°F	
	Vochtigheidsgraad	10 tot 90% (geen condensatie)	
Goedkeuringen	CE, UKCA, EAC, TÜV-Bauart		

**OPMERKING** \* Wanneer de USB-apparaten niet zijn aangesloten.

## AFMETINGEN : ProLite LH3260HS

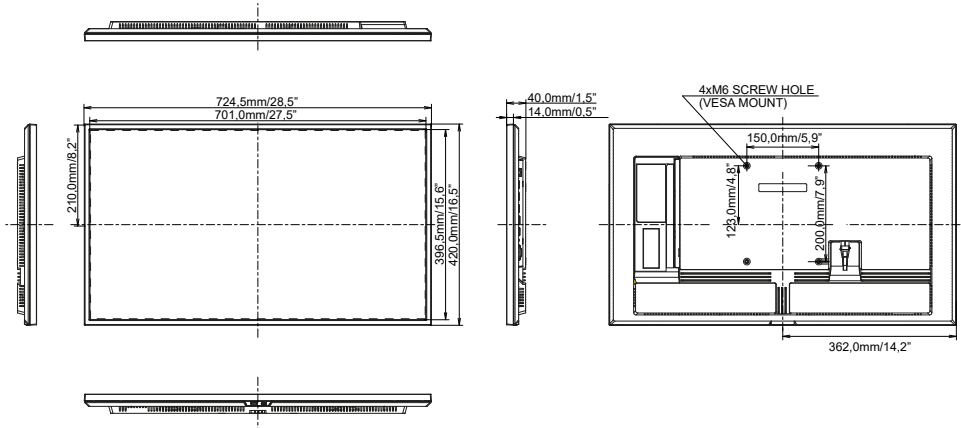

NEDERLANDS

## AFMETINGEN : ProLite LH4360UHS

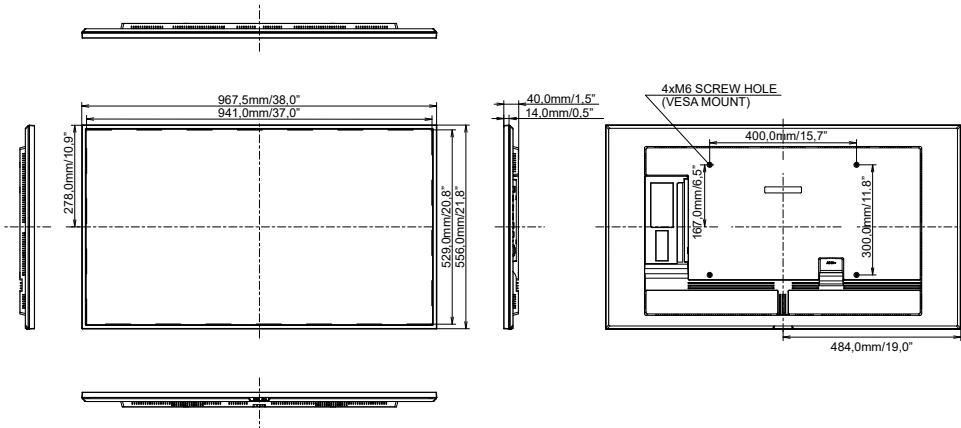

## AFMETINGEN : ProLite LH5060UHS

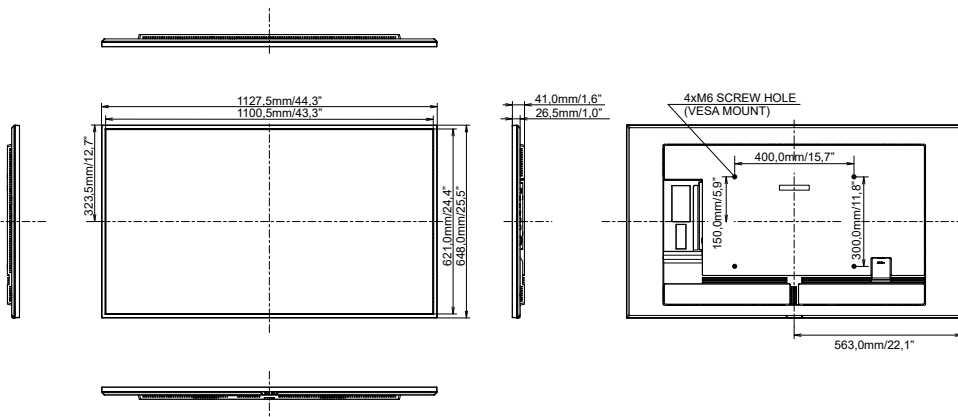

## AFMETINGEN : ProLite LH5560UHS

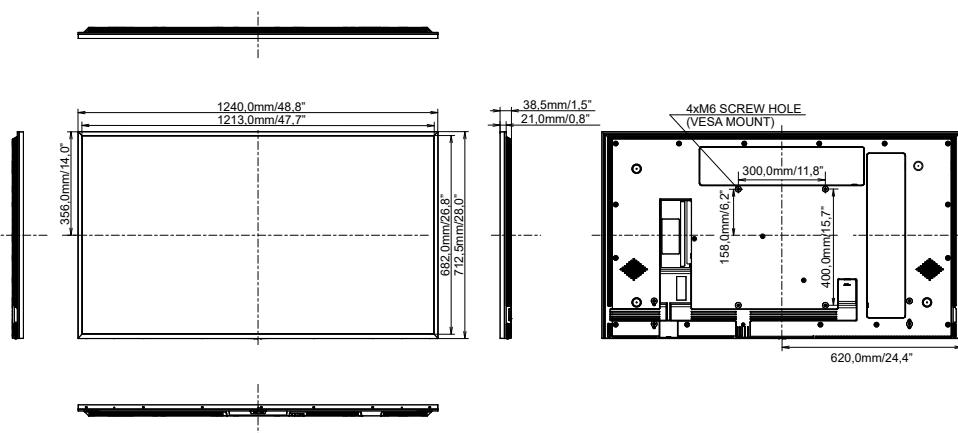



# AFMETINGEN : ProLite LH6560UHS

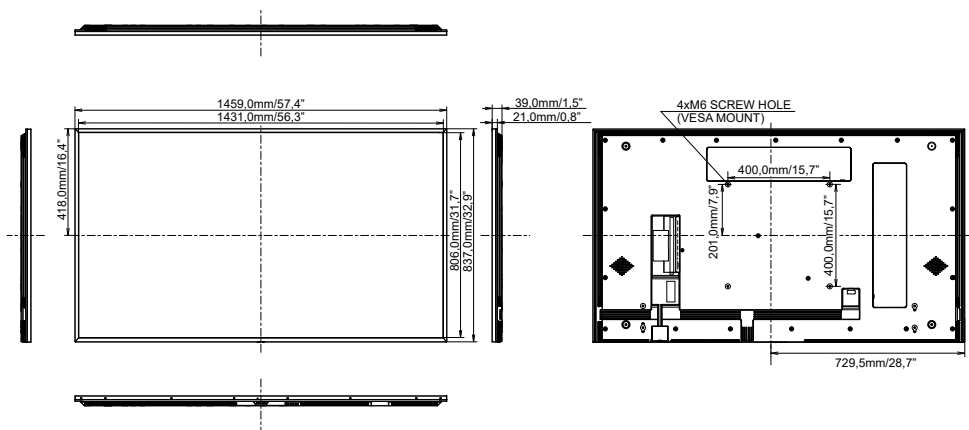

NEDERLANDS

# AFMETINGEN : VESA MUURBEUGEL

## ■ ProLite LH3260HS

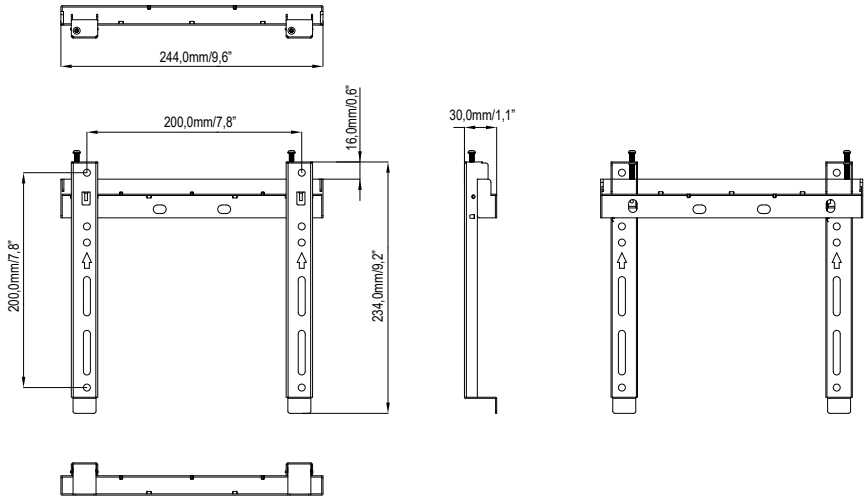

## ■ ProLite LH4360UHS / ProLite LH5560UHS / ProLite LH6560UHS

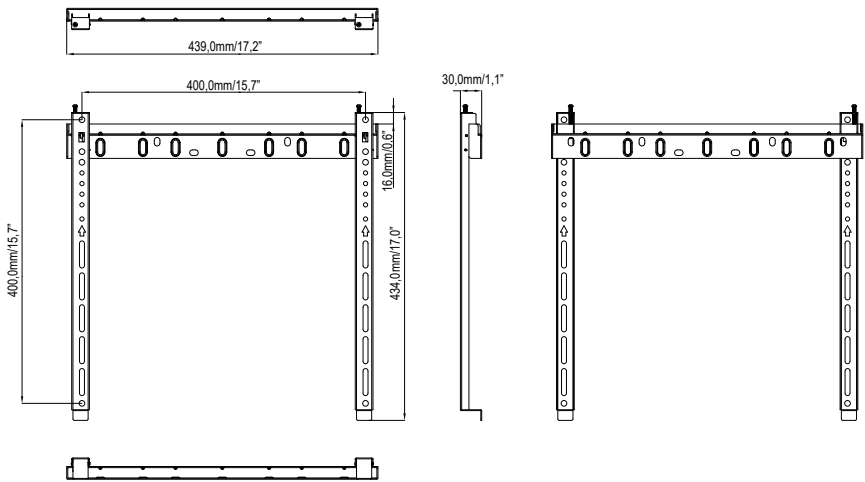

## ONDERSTEUNENDE TIMING

Timing		fH(kHz)	fV(Hz)	Dot clock (MHz)	HDMI1	HDMI2	HDMI3
VESA	VGA 640x480	31.5	60.0	25.175	○	○	○
	SVGA 800x600	37.9	60.0	40.000	○	○	○
	XGA 1024x768	48.4	60.0	65.000	○	○	○
	QVGA 1280x960	64.0	60.0	108.000	○	○	○
	SXGA 1280x1024	64.0	60.0	108.000	○	○	○
	CVT 1400x900	55.9	60.0	106.500	○	○	○
	UXGA 1680x1050	65.3	60.0	146.250	○	○	○
	FHD 1920x1080	67.5	60.0	148.500	○	○	○
	2048x1152	70.9	60.0	156.750	○	○	○
	2560x1440	88.8	60.0	241.700	○	○	○
	2560x1600	98.7	60.0	268.500	○	○	○
4K 3840x2160	67.5	30.0	297.000	○	○	○	
	135.0	60.0	594.000	○	○	○	
IBM	720x400	31.5	70.0	28.320	○	○	○
SD	480i	60Hz	15.7	60.0	27.000	○	○
	576i	50Hz	15.6	50.0	13.500	○	○
	480p	60Hz	31.5	60.0	27.000	○	○
	576p	50Hz	31.3	50.0	27.000	○	○
HD	720p	50Hz	37.5	50.0	27.000	○	○
		60Hz	45.0	60.0	74.250	○	○
	1080i	50Hz	28.1	50.0	74.250	○	○
		60Hz	33.7	60.0	74.250	○	○
	1080p	50Hz	56.3	50.0	148.500	○	○
		60Hz	67.5	60.0	148.500	○	○

\* ○ geeft de ondersteunde timing weer.