

# **GEBRUIKERSHANDLEIDING**

# ***Pro Lite***

## **LCD Monitor**

***Pro Lite T2254MSC***

NEDERLANDS

Dank u dat u voor deze iiyama LCD monitor heeft gekozen.

Wij raden u aan een paar minuten de tijd te nemen om deze korte maar complete handleiding zorgvuldig door te lezen, voordat u de monitor instaleert en inschakelt. Bewaar deze handleiding goed om later als referentie te gebruiken.

## CONFORMITEITSVERKLARING CE-MARKERING

Deze LCD monitor voldoet aan de eisen van EG/EU-richtlijn 2014/30/EG "EMC-richtlijn", 2014/35/EG "Richtlijn ten aanzien van laagspanning", 2009/125/EG "ErP-richtlijn" en 2011/65/EU "RoHS-richtlijn".

Het niveau van de elektromagnetische gevoeligheid is zo gekozen dat bij aansluiting op het openbare laagspanningsnet zowel binnen als buiten een goede werking wordt verkregen in woongebieden, op bedrijfsterreinen, gebieden met lichte industrie en bij kleinschalige ondernemingen.

IYAMA CORPORATION: Wijkemeerstraat 8, 2131 HA Hoofddorp, The Netherlands

Modelnr. : PLT2254M



Wij bevelen recycling van gebruikte producten aan. Neemt u hiervoor contact op met uw dealer of het iiyama service center. Informatie over recycling kunt u verkrijgen via het internet op het volgende adres: <https://iiyama.com>  
U kunt vanuit hier toegang verkrijgen tot de web pagina's van verschillende landen.

- Wij behouden ons het recht voor om specificaties zonder voorafgaand bericht te wijzigen.
- Alle handelsmerken die in deze gebruikershandleiding worden gebruikt zijn het eigendom van de respectieve eigenaars daarvan.
- Eprel registratienummer T2254MSC-B1AG : 1339100

# INHOUDSOPGAVE

VEILIGHEIDSVOORSCHRIFTEN .....	1
VOORZORGSMAATREGELEN .....	1
SPECIALE OPMERKINGEN OVER LCD MONITOREN.....	3
KLANTENSERVICE .....	3
REINIGING.....	4
VOORDAT U DE MONITOR GEBRUIKT .....	5
EIGENSCHAPPEN .....	5
DE INHOUD VAN HET PAKKET CONTROLEREN.....	5
INSTALLATIE .....	6
BESTURINGSELEMENTEN EN AANSLUITINGEN .....	7
DE MONITOR AANSLUITEN .....	8
INSTELLING VAN DE COMPUTER.....	9
DE BEELDHOEK AANPASSEN .....	11
DE MONITOR GEBRUIKEN .....	12
INHOUD VAN HET AANPASSINGSMENU .....	13
STANDBY FUNCTIE .....	19
PROBLEMEN OPLOSSEN .....	20
RECYCLE-INFORMATIE .....	21
BIJLAGE .....	22
SPECIFICATIES : ProLite T2254MSC-B1AG .....	22
AFMETINGEN.....	23
ONDERSTEUNENDE TIMING.....	23

# VEILIGHEIDSVOORSCHRIFTEN

## VOORZORGSMAATREGELEN

### WAARSCHUWING

#### **GEbruik DE MONITOR NIET ALS U PROBLEMEN VERMOEDT**

Als u abnormale verschijnselen opmerkt, zoals rook, vreemde geluiden of dampen, moet u onmiddellijk de stekker van de monitor uit het stopcontact halen en contact opnemen met uw dealer of met Iiyama. Het is erg gevaarlijk de monitor nog langer te gebruiken, dit kan brand of elektrische schokken veroorzaken.

#### **VERWIJDER NOOIT DE BEHUIZING**

Binnen in de monitor bevinden zich hoogspanningscircuits. Als u de behuizing verwijdert, loopt u het risico op brand of elektrische schokken.

#### **PLAATS GEEN VOORWERPEN IN DE MONITOR**

Plaats geen voorwerpen in de monitor en mors geen vloeibare stoffen zoals water in de monitor. Als dit per ongeluk toch gebeurt, moet u onmiddellijk de stekker van uw monitor uit het stopcontact halen en contact opnemen met uw dealer of met Iiyama. Als u de monitor gebruikt terwijl er zich een voorwerp in bevindt, kan dit brand, elektrische schokken of schade veroorzaken.

#### **PLAATS DE MONITOR OP EEN VLAK, STABIEL OPPERVLAK**

De monitor kan, als hij valt of gevallen is, letsel veroorzaken.

#### **GEbruik DE MONITOR NIET IN DE BUURT VAN WATER**

Gebruik de monitor niet op een plaats waar er water op de monitor terecht kan komen. Dit kan brand of elektrische schokken veroorzaken.

#### **GEbruik DE OPGEGEVEN VOEDING**

Zorg ervoor dat u de monitor alleen gebruikt met de opgegeven voeding. Gebruik van de onjuiste voeding zal defecten veroorzaken en kan brand of elektrische schokken tot gevolg hebben.

#### **BESCHERM DE KABELS**

Trek niet aan het netsnoer of de signaalkabel. Zorg ervoor dat deze kabels niet worden geknikt en dat de monitor of andere zware voorwerpen niet op de kabels worden geplaatst. Als een kabel beschadigd is, kan dat brand of elektrische schokken tot gevolg hebben.

#### **ONGUNSTIGE WEERSOMSTANDIGHEDEN**

Het is raadzaam om de monitor niet te gebruiken tijdens zware storm. De herhaalde stroomonderbrekingen kunnen defecten veroorzaken. Het is ook raadzaam om tijdens deze omstandigheden de stekker niet aan te raken omdat dit elektrische schokken kan veroorzaken.

### PAS OP

#### **PLAATSING**

Zet de monitor niet op een plaats waar plotselinge temperatuurschommelingen kunnen optreden, of in vochtige, stoffige of rokerige ruimten. Dit kan brand, elektrische schokken of schade veroorzaken. Vermijd ook ruimten waar de zon of ander licht rechtstreeks op de monitor kan schijnen.

#### **PLAATS DE MONITOR NIET OP EEN GEVAARLIJKE PLEK**

Als de monitor niet op een geschikte positie geplaatst is kan de monitor omvallen en letsel tot gevolg hebben. Zorg er ook voor dat er geen zware voorwerpen op de monitor geplaatst worden en zorg ervoor dat kinderen niet aan de kabels kunnen trekken en daardoor letsel oplopen.

**ZORG VOOR EEN GOEDE VENTILATIE**

Er zijn ventilatie-openingen aangebracht om te voorkomen dat de monitor oververhit raakt. Als de openingen worden afgedekt of als er een voorwerp in de buurt van de openingen wordt geplaatst kan brand ontstaan. Plaats de monitor in verband met de luchtcirculatie ten minste 10cm (4 inches) van de muur af. Bij het verwijderen van de monitorvoet kunnen de ventilatiesleuven aan de achterkant van de monitor worden geblokkeerd. Dit kan de monitor overhitten en brand of schade veroorzaken. Zorg voor voldoende ventilatie bij het verwijderen van de monitorvoet. Als u de monitor gebruikt terwijl deze achterover is gekanteld, op zijn zij ligt of ondersteboven staat, of als de monitor op vloerbedekking of een zachte ondergrond geplaatst wordt, kan ook schade ontstaan.

**HAAL DE STEKKERS LOS ALS U DE MONITOR VERPLAATST**

Zet de monitor uit en haal de stekker uit het stopcontact en zorg ervoor dat de signaal kabel niet aangesloten zijn als u de monitor verplaatst. Anders kan dit brand of elektrische schokken tot gevolg hebben.

**HAAL DE STEKKER UIT HET STOPCONTACT**

Om ongelukken te voorkomen is het raadzaam om de stekker van de monitor uit het stopcontact te halen als u de monitor lange tijd niet gebruikt.

**TREK AAN DE STEKKER, NIET AAN HET SNOER**

Om de stroom-adapter, netsnoer of signaalkabel te verwijderen dient u altijd aan de stekker zelf te trekken en nooit aan het snoer zelf. Dit zou brand en/of een elektrische schok kunnen veroorzaken.

**RAAK DE STEKKER NIET MET NATTE HANDEN AAN**

Het in of uit het stopcontact halen van de stekker met natte handen kan elektrische schokken veroorzaken.

**ALS U DE MONITOR OP UW COMPUTER PLAATST**

Zorg ervoor dat de computer sterk genoeg is om het gewicht van de monitor te dragen, dit kan schade aan uw computer veroorzaken.

**OPMERKING AANGAANDE 24/7-GEBRUIK**

Dit product is niet specifiek ontworpen voor 24/7-gebruik onder alle denkbare omstandigheden.

**OPMERKING SPECIFIEK VOOR GEBRUIK OP HET BUREAU**

Dit product is ontworpen voor gebruik op een bureau, niet voor toepassingen met digitale signage (elektronisch uithangbord), zoals plafondmontage of wandmontage.

**KANTEL DE MONITOR NIET TE VER NAAR BENEDEN**

Om schade aan het scherm, zoals het loslaten van het LCD-paneel van de rand, te voorkomen, zorg ervoor dat de monitor niet verder naar beneden kantelt dan het verstelbare bereik.

**GEBRUIK GEEN ALCOHOL OF DESINFECTIEMIDDELEN OP DE MONITOR**

Spuut geen alcohol of desinfectiemiddelen direct op de monitor en gebruik deze ook niet in de buurt van de monitor. Veeg de monitor ook niet af met een doek of doekje dat alcohol of desinfectiemiddelen bevat. Deze kunnen verkleuring, verslechtering of barsten van de behuizing veroorzaken, de oppervlaktebehandeling van het LCD-paneel beschadigen en componenten aantasten.

**OVERIGE****ERGONOMISCHE AANBEVELINGEN**

Om vermoeide ogen te voorkomen, moet u de monitor niet gebruiken tegen een lichte achtergrond of in een donkere ruimte. Voor optimaal comfort moet u de monitor net onder het oogniveau plaatsen en moet de afstand tussen uw ogen en de monitor 40-60 cm zijn. Als u langere tijd achter de monitor zit is het raadzaam om 10 minuten per uur rust te nemen. Continue kijken naar het beeldscherm kan vermoeidheid van de ogen veroorzaken.

## SPECIALE OPMERKINGEN OVER LCD MONITOREN

De volgende verschijnselen zijn normaal en geven geen probleem aan:

### OPMERKING

- Als u de LCD-monitor voor de eerste keer aanzet, kan het voorkomen dat het beeld niet in het weergavegebied past van het type computer dat u gebruikt. In dat geval moet u de beeldpositie instellen.
- Het kan zijn dat de helderheid niet over het hele scherm gelijk is. Dit is afhankelijk van het patroon dat u voor het bureaublad gebruikt.
- Als gevolg van de aard van het LCD scherm is het mogelijk dat er een nabeeld van het vorige scherm blijft staan na verandering van het beeld, wanneer hetzelfde beeld enkele uren zichtbaar is. In dit geval wordt het scherm langzaam hersteld door het beeld te veranderen of de LCD voor enkele uren uit te zetten.

## KLANTENSERVICE

### OPMERKING

- Als u het apparaat voor onderhoud moet retourneren en u de originele verpakking niet meer hebt, moet u het apparaat niet in een andere verpakking versturen. Neem contact op met de dichtstbijzijnde iiyama vestiging of dealer voor advies of vervangende verpakking.

## REINIGING

### WAAR-SCHUWING

- Als er tijdens het schoonmaken voorwerpen of vloeistoffen in de monitor terecht komen, moet u onmiddellijk de stekker uit het stopcontact halen en contact opnemen met uw dealer of met iiyama.
- Zet om veiligheidsredenen de monitor uit en haal de stekker uit het stopcontact, voordat u de monitor gaat reinigen.

### PAS OP

- Spuit geen alcohol of desinfecteermiddelen direct op de monitor en gebruik deze ook niet in de buurt van de monitor. Veeg de monitor ook niet af met een doek of doekje dat alcohol of desinfecteermiddelen bevat. Deze kunnen verkleuring, verslechtering of barsten van de behuizing veroorzaken, de oppervlaktebehandeling van het LCD-paneel beschadigen en componenten aantasten.
- Om mogelijke schade aan de monitor (LCD-paneel / behuizing / connectoren) of accessoires te voorkomen, mag u nooit de volgende sterke oplosmiddelen of reinigingsdoekjes gebruiken. Deze kunnen verkleuring, verslechtering of barsten van de behuizing veroorzaken, de oppervlaktebehandeling van het LCD-paneel beschadigen en componenten aantasten.

Benzine	Hypochloorzuurwater	
Verdunner	Zure of alkalische oplosmiddelen	
Alcohol	Was	
Bleekmiddel	Schuurmiddelen	
Peroxide	Reinigingsmiddelen voor kantoorapparatuur	
Aceton	Glasreiniger	
Methylene chloride	Zakdoekpapier	
Tolueen	Vochtige doekjes	
Ammoniak	Chemische doekjes	
Natriumhypochlorietoplossing (Chloorbleekmiddel)	Reinigingspapier	enz.

### OPMERKING

- Zorg ervoor dat u de beschermlaag van het LCD scherm niet beschadigt door met een hard voorwerp te krabben of te wrijven.
- Laat het LCD-paneel niet nat achter. Als er waterdruppels of iets dergelijks op komt, veeg deze dan onmiddellijk af met een droge, zachte doek. Als het blijft zitten, kan dit verkleuring of vlekken op het LCD-paneel veroorzaken. Bovendien kan het binnendringen van vocht in de monitor schade veroorzaken.
- Als de behuizing gedurende een lange periode contact maakt met een product van rubber of plastic, kan dit de verf van de behuizing aantasten.

**Regelmatig onderhoud** Veeg de behuizing voorzichtig af met een zachte, droge en schone doek. Als uw monitor bijzonder vuil is, doop de doek dan in een mild reinigingsmiddel dat grondig verdund is met water, wring hem goed uit en veeg dan het vuil af. Veeg vervolgens direct af met een zachte, droge doek.

**Alcohol desinfectie** Alcohol desinfectie kan verkleuring, verslechtering of barsten van de behuizing veroorzaken, de oppervlaktebehandeling van het LCD-paneel beschadigen en componenten aantasten. We raden daarom aan om uw handen te desinfecteren, weg van de monitor, voor en na gebruik.

Als u de monitor toch absoluut met alcohol moet desinfecteren, dient u voorafgaand kennis te nemen van bovenstaande waarschuwingen en voorzorgsmaatregelen. Vermijd ook frequente alcohol desinfectie.

# VOORDAT U DE MONITOR GEBRUIKT

## EIGENSCHAPPEN

- ◆ Ondersteunt resoluties tot 1920 x 1080
- ◆ Hoog contrast 1000:1 (Typisch) / Helderheid 250cd/m<sup>2</sup> (Typisch)
- ◆ Snelle reactietijd van 4ms (Grijs tot Grijs)
- ◆ Digital Character Smoothing
- ◆ Stereo luidsprekers  
2 x 2,5W stereo luidsprekers
- ◆ Energiebeheer
- ◆ Voldoet aan de VESA montagestandaard (100mm×100mm)
- ◆ Opening voor beveiliging
- ◆ 10-punts touch

## DE INHOUD VAN HET PAKKET CONTROLEREN

De volgende accessoires zitten in het pakket. Controleer of deze zijn meegeleverd bij de monitor. Als iets ontbreekt of beschadigd is, neemt u contact op met uw Iiyama dealer of plaatselijk Iiyama kantoor.

- Stroomkabel\*
- HDMI kabel
- USB kabel
- Veiligheidsinstructies
- Quick Guide handleiding

### PAS OP

\* Alle garanties en waarborgen vervallen voor problemen of schade veroorzaakt door een stroomkabel die niet geleverd is door Iiyama.

Gebruik een goedgekeurd stroomkabel groter of gelijk aan H05VVf, 3G, 0,75mm<sup>2</sup>.



## INSTALLATIE

### PAS OP

- Dit product is ontworpen voor gebruik op een bureau, niet voor toepassingen met digitale signage (elektronisch uithangbord), zoals plafondmontage of wandmontage.
- Zorg dat vóór de installatie de beeldschermarm of bureauarmsteun sterk genoeg is om het benodigde gewicht van het beeldscherm en de steun te dragen.
- De monitorhoek moet binnen 89° omhoog en 3,5° omlaag liggen. Dit product kan niet buiten dit bereik omhoog of omlaag worden gebruikt.
- Als de monitor onder een hoek van meer dan 3,5° naar beneden wordt gebruikt (geïnstalleerd), kan het LCD-paneel van de rand loskomen en vallen, wat schade kan veroorzaken. Bovendien vallen dergelijke gevallen niet onder ondersteuning of garantie.

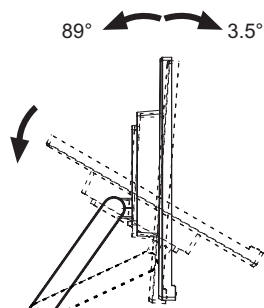

### < DISPLAY ARM OF BUREAU ARM STAND >

### PAS OP

Als u de VESA muurbeugel gebruikt hou dan rekening met de dikte van het beugelstation, Draai de M4 Schroeven (4 stuks) aan met de "L" lengte van 8mm om de monitor vast te maken. Als u de schroef er verder in draait kan dat elektrische schokken of schade veroorzaken door het in contact komen met de elektrische onderdelen binnen in de monitor.

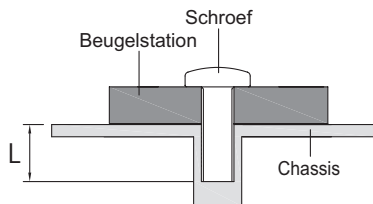

### < DE MONITOR ROTEREN >

De monitor is zo ontworpen dat deze de landscape- stand gebruikt kan worden.

#### Beschikbaar



Landscape

Stroomindicator

#### Niet beschikbaar

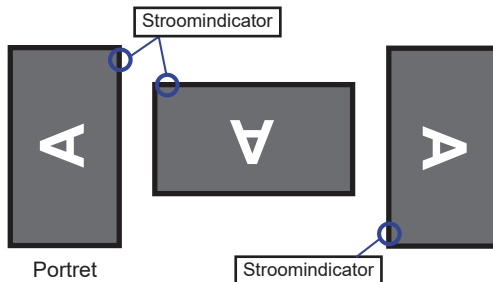

Portret

Stroomindicator

## BESTURINGSELEMENTEN EN AANSLUITINGEN

<Voorkant>

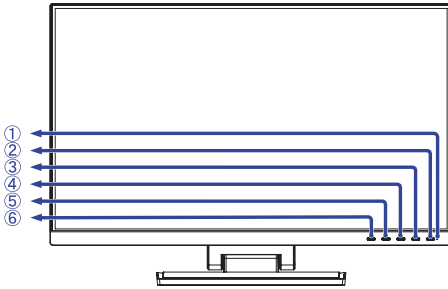

<Achterkant>

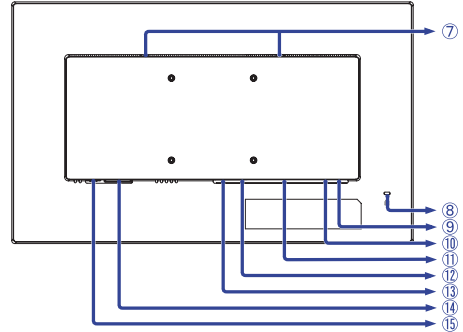

① Stroomindicator

**OPMERKING** Blauw: Normaal gebruik  
Oranje: Standby modus

② Aan/uit knop (  )

③ Menu-toets (MENU)

④ + -toets ( + )

⑤ - -toets ( - )

⑥ Sluiten-toets (EXIT)

⑦ Luidsprekers

⑧ Bevestiging voor veiligheidsslot

**OPMERKING** U kunt een veiligheidsslot en -kabel bevestigen zodat de monitor niet zonder uw toestemming kan worden verwijderd.

⑨ USB-DOWN aansluiting (USB3,2 Gen 1: 5Gbps, 5V, 900mA)

⑩ USB-UP / Raak I/F aan aansluiting (USB UP)

⑪ Koptelefoon-aansluiting (AUDIO OUT)

**OPMERKING** De juiste werking van aangesloten externe apparaten, behalve hoofdtelefoons, kan niet worden gegarandeerd.

⑫ HDMI-aansluiting (HDMI)

⑬ DisplayPort-aansluiting (  )

⑭ Stroomaansluiting( ~ : Wisselstroom) ( ~ )

⑮ Aan/uit schakelaar

## DE MONITOR AANSLUITEN

- 1 Controleer of zowel computer als monitor zijn uitgeschakeld.
- 2 Sluit de computer aan op de monitor met de signaalkabel.
- 3 Sluit de computer op de monitor aan met de USB kabel.
- 4 Sluit de stroomkabel eerst op de monitor aan en vervolgens op de stroombron.
- 5 Het vermogen van de monitor en de computer wordt aangezet.

- OPMERKING**
- Zorg ervoor dat de gebouwinstallatie een installatieautomaat van 120/240V, 20A (maximum) heeft.
  - De signaalkabel voor het aansluiten van computer en monitor kan verschillen, afhankelijk van het type computer. Een onjuiste verbinding kan zowel monitor als computer ernstig beschadigen. De bij de monitor geleverde kabel is voor een standaard aansluiting. Als een speciale kabel nodig is neemt u contact op met uw iiyama-dealer of plaatselijk iiyama-kantoor.
  - Apparatuur van het type klasse I moet worden aangesloten op een geaard contact.
  - Het stopcontact moet zich in de buurt van het apparaat bevinden en gemakkelijke toegankelijk zijn.
  - Overmatige geluidsdruk van hoofdtelefoons kan gehoorbeschadiging veroorzaken.

[Voorbeeld van aansluiting]

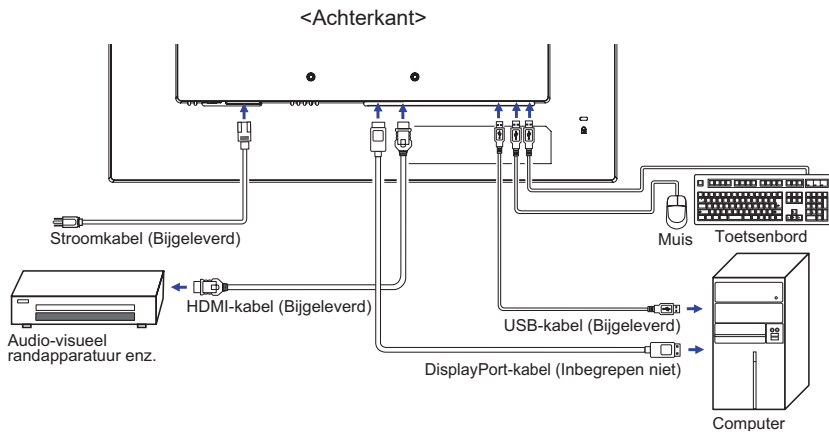

## INSTELLING VAN DE COMPUTER

### ■ Signaaltiming

Verander de waarde in de gewenste signaaltiming zoals aangegeven op pagina 23: ONDERSTEUNENDE TIMING.

### ■ TOUCH support operation system

	Muis	Digitizer	Bewegingen* <sup>1</sup>
Windows8/8.1/10/11	○	○	○
Mac OS/OS X	×	×	×
Linux	○	○	○
Funcities	Klik Slepen Dubbel-klik	Muis Functie Rechts-klik Tikken Visuele terugkoppeling	Muis en Digitizer functies Druk en tik, roteer, zoom-in/-uit

De OS versies die niet genoemd zijn, worden niet ondersteund.

○ : Ondersteund × : Niet ondersteund

\*<sup>1</sup> Bewegingen kunnen worden ondersteund door toepassingsprogramma's.

## ■ Toets op Invoerinstellingen in Dual Screen-modus

① Sluit eerst de primaire monitor aan op de computer.

Ga naar: Configuratiescherm > Hardware en geluid > Tablet-PC Instellingen > Beeldscherm > Instellingen

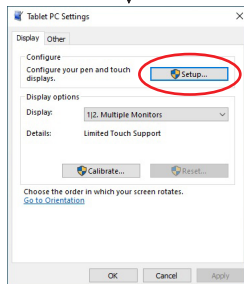
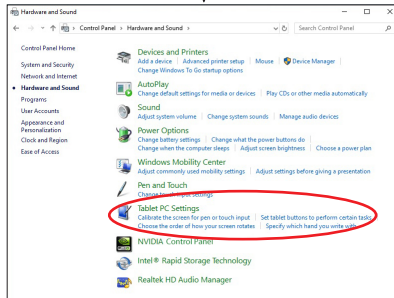
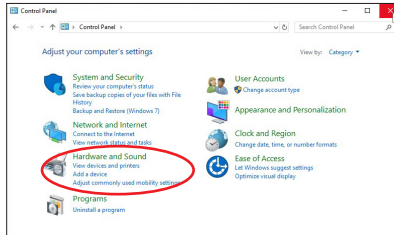

Het volgende bericht verschijnt op het scherm. Volg de instructies.

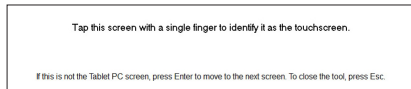

② Sluit, na instelling ①, een tweede monitor aan en voer de installatie uit zoals in ①.

**OPMERKING** De monitoren worden herkend als dual-display en de touch-bediening kan niet op twee monitoren tegelijk worden uitgevoerd.

U kunt de touch-bediening slechts op één van de monitoren uitvoeren.

## DE BEELDHOEK AANPASSEN

### OPMERKING

- Raak het touch-screen niet aan als u de hoek verandert. U kunt dan het touch-screen en lcd-scherm beschadigen en het kan zelfs breken.
  - Let goed op dat uw vingers niet klem raken als u de hoek verandert.
- 
- Voor een optimale kijkervaring wordt aanbevolen recht op het beeldscherm te kijken.
  - De monitor kan maximaal 343mm - 110mm de hoogte, 89 graden naar boven en 3,5 graden naar beneden worden gedraaid.
  - Houd de standaard vast zodat de monitor niet omvalt als u de kijkhoek aanpast.
    - ① Zet de monitor op een vlakke ondergrond.
    - ② Houd het paneel zo dat de monitor niet kantelt als u de hoogte of de hoek van de monitor aanpast.
    - ③ Om de stabiliteit van de monitor in de verticale positie (89°) te verhogen, verlaag de voet van de monitor, zodat deze plat komt te liggen.

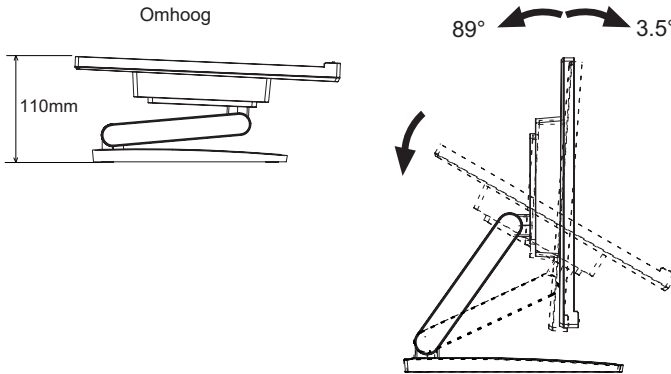

# DE MONITOR GEBRUIKEN

De iiyama LCD-monitor is voor het beste beeld ingesteld op de ONDERSTEUNENDE TIMING die op pagina 23 te zien is. U kunt het beeld zelf aanpassen via de toetsen zoals hieronder is aangegeven.

- ① Druk op de MENU-toets om de On Screen Display functie in te schakelen. Extra menu-items kunnen worden opgeroepen met de + / – toetsen.



- ② Selecteer het menu-item met het pictogram van de gewenste aanpassing. Druk op de MENU-toets. Gebruik vervolgens de + / – toetsen om het pictogram van de gewenste aanpassing te markeren.
- ③ Druk nogmaals op de MENU-toets. Gebruik de + / – toetsen om de gewenste aanpassing of instelling te maken.
- ④ Druk op de EXIT-toets om het menu te verlaten, en de gemaakte instellingen worden automatisch opgeslagen.

Wilt u bijvoorbeeld de verticale positie van OSD aanpassen, selecteer dan het menu-item OSD Setup en druk vervolgens op de MENU-toets. Selecteer vervolgens V. Positie met de + / – toetsen.

Een aanpassingspagina verschijnt nadat u op de MENU-toets drukt. Gebruik vervolgens de + / – toetsen om de instelling van de verticale positie van OSD te veranderen. De verticale positie van OSD van het algehele beeldscherm verandert dan terwijl u dit doet.

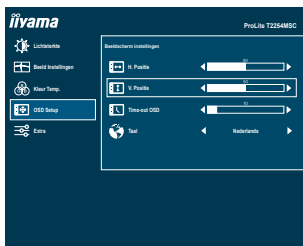









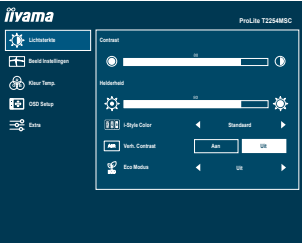



Druk tenslotte op de EXIT-toets, waardoor het aanpassen stopt en de veranderingen in het geheugen worden opgeslagen.

## OPMERKING

- Als tijdens het aanpassen een tijdlang geen toets wordt ingedrukt, verdwijnt de OSD als de tijd die is ingesteld bij Time-out OSD is verstreken. Ook, kan de EXIT-toets worden gebruikt om vorig menu terug te keren en de Vertoning Op scherm uit te zetten.
- Alle veranderingen worden automatisch in het geheugen opgeslagen als de OSD verdwijnt. Schakel niet de stroom uit als u het menu gebruikt.
- Hebben alle items slechts één instelling die van toepassing is op alle signaaltimings.

# INHOUD VAN HET AANPASSINGSMENU

 <p><b>Lichtsterkte Luminance</b></p>			
Aanpassingsitem	Probleem / Optie		In te drukken toetsen
Contrast Contrast	Te vaag Te intens		     
Helderheid* <sup>1</sup> Brightness	Te donker Te licht		     
i-Style Color* <sup>2</sup> i-Style Color	Standaard Standard	Voor het algemene venstersmilieu en monitor standaard plaatsen.	
	Tekst Text	Voor tekst het uitgeven en het bekijken in een tekstverwerkingsmilieu.	
	Internet Internet	Voor Internet milieu.	
	Spel Game	Voor het spelmilieu van PC.	
	Bioscoop Movie	Voor film en videomilieu.	
	Sport Sports	Voor sportmilieu.	
Verh. Contrast Adv. Contrast	<b>Direct</b>	Aan On	Vergroot contrast
		Uit Off	Normaal contrast
<b>OPMERKING</b> Verh. Contrast en verbetert het contrast en verbetert ook de helderheid ten aanzien van het beeld. Het aanpassen van Helderheid, Contrast, Gamma, Kleur Temp., Eco en i-Style Color is niet mogelijk indien Verh. Contrast actief is.			
Eco Modus Eco	<b>Direct</b>	Uit Off	Normale
		Mode1	Helderheid van back-light wordt verminderd.
		Mode2	Helderheid van back-light wordt meer verminderd dan Mode1.
		Mode3	Helderheid van back-light wordt meer verminderd dan Mode2.

\*<sup>1</sup> Pas de Helderheid als u het beeldscherm in een donkere kamer gebruikt en het scherm te licht is.

\*<sup>2</sup> i-Style Color kunnen niet worden aangepast indien de Blue Light Reducer is ingeschakeld.

## Direct

U kunt de menu-items overslaan en een aanpassingschaal direct weergeven via de volgende toetsen.

- Eco Modus: Druk op de –-toets als het menu niet is weergegeven.





## Beeld Instellingen\* Image Settings

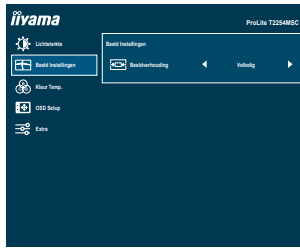

Aanpassingsitem	Probleem / Optie		In te drukken toetsen
Beeldverhouding Aspect Ratio	Volledig Full	Volledig beeld weergave	
	Verhouding Aspect	Expansie van beeld met behoud van aspect ratio.	

\* Deze functie wordt ingeschakeld wanneer de resolutie van de 4:3/5:4/16:10 aspectverhouding wordt gewijzigd en de weergave/ schaal van de scherminstelling behouden blijft.



# Kleur Temp. \* Color Settings

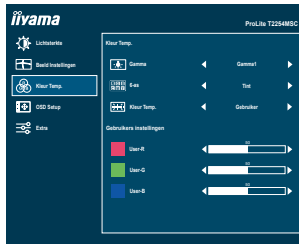

Aanpassingsitem	Probleem / Optie		In te drukken toetsen	
Gamma Gamma	Gamma1	Normaal		
	Gamma2	Hoog contrast		
	Gamma3	Donker		
6-as 6-Axis	Tint Hue	Rood	Te weinig Te veel	
		Geel		
Groen				
Cyaan				
Blauw				
Magenta				
Verzadiging Saturation		Rood	Te weinig Te veel	
		Geel		
		Groen		
		Cyaan		
		Blauw		
		Magenta		
Kleur Temp. Color Temp.	Warm	Warme kleur		
	Normaal <b>Normal</b>	Standaard kleur		
	Koel <b>Cool</b>	Koele kleur		
	Gebruiker User	User-R	Te weinig Te veel	<input type="button" value="+"/> <input type="button" value="-"/>
		User-G		
		User-B		
	sRGB			

### OPMERKING

- sRGB is een internationale standaard die het verschil in kleur tussen apparaten vaststelt en gelijkstelt.
- Als de sRGB-instelling is ingeschakeld is het niet mogelijk om het Helderheid, Contrast, i-Style Color, Verh. Contrast, Gamma, Blue Light Reducer en Eco aan te passen. Deze instellingen zijn dan vergrendeld.

\* Kleur Temp. kan niet worden aangepast indien de Blue Light Reducer is ingeschakeld.

# OSD Setup OSD

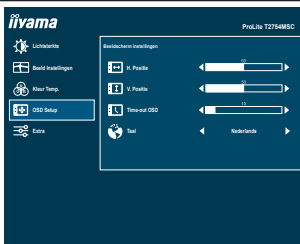

Aanpassingsitem	Probleem / Optie	In te drukken toetsen
H. Positie OSD Horizontal Position	OSD staat te veel links OSD staat te veel rechts	<input type="button" value="+"/> <input type="button" value="-"/>
V. Positie OSD Vertical Position	OSD staat te laag OSD staat te hoog	<input type="button" value="+"/> <input type="button" value="-"/>
Time-out OSD OSD Time	U kunt de tijdsduur van het OSD scherm instellen tussen 5 en 100 seconden.	<input type="button" value="+"/> <input type="button" value="-"/>
Taal Language	English    Engels    Polski    Pools Français    Frans    Русский    Russisch Deutsch    Duits    日本語    Japans Nederlands    Nederlands	

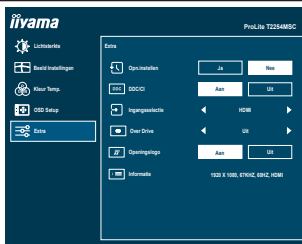

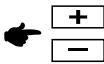
Aanpassingsitem	Probleem / Optie	In te drukken toetsen
Opn. instellen Reset	Ja Yes	Standaardwaarden worden hersteld.
	Nee No	Terug naar menu.
DDC/CI DDC/CI	Aan On	DDC/CI is ingeschakeld.
	Uit Off	DDC/CI is uitgeschakeld.
Ingangselectie Signal Select <b>Direct</b>	Auto	Automatische ingang selector.
	HDMI	Selecteer de Digitaal (HDMI) ingang.
	DP	Selecteer de Digitaal (DisplayPort) ingang.
<p><b>OPMERKING</b> AUTO zal automatisch geselecteerd worden indien slechts 1 signaalbron aanwezig is. Indien er meerdere signaalbronnen voorhanden zijn en u een van deze bronnen heeft geselecteerd, dan is de AUTO-optie niet beschikbaar. Wanneer meerdere signaal ingangen worden gebruikt, kan het zijn dat de monitor na uitschakelen en weer inschakelen niet meer de laatst gebruikte ingang weergeeft. Dit kan enkel wanneer er een specifieke signaal ingang is geselecteerd.</p>		
Over Drive* OverDrive	Uit / -2 / -1 / 0 / +1 / +2	Het zal de grijze tijd van de niveaureactie van het LCD paneel verbeteren. Een hoger niveau resulteert in sneller de reactietijd. 
Openingslogo Opening Logo	Aan On	het iiyama-logo wordt getoond als de monitor wordt aangezet.
	Uit Off	het iiyama-logo wordt niet getoond als de monitor wordt aangezet.
Informatie Information	Geeft informatie weer over het huidige invoersignaal van de grafische kaart van de computer. <b>OPMERKING</b> Zie de handleiding van de grafische kaart voor meer informatie over het veranderen van resolutie en vernieuwingsfrequentie.	

\* Wanneer Over Drive wordt geactiveerd, zal een of ander niveau van beeldbehoud worden veroorzaakt.

## Direct

U kunt de menu-items overslaan en een aanpassingschaal direct weergeven via de volgende toetsen.

- Ingangselectie: Druk op de EXIT-toets indien het OSD-menu niet (meer) zichtbaar is.





U komt dan in het OSD-menu en kunt met de druk op de EXIT-toets uw signaalbron kiezen. Bevestig uw keuze door nogmaals de MENU-toets in te drukken.



## Direct

U kunt de menu-items overslaan en een aanpassingschaal direct weergeven via de volgende toetsen.

- Volume: Druk op de + -toets als het menu niet is weergegeven.

Aanpassingsitem	Probleem / Optie	In te drukken toetsen
Volume	Te zacht	 
Volume	Te hard	 

- Blue Light Reducer \* : Het aandringen en het houden van de + knoop 3-4 seconden als het menu niet is weergegeven.

Uit : Normaal

Mode1 : Blue Light is gereduceerd.

Mode2 : Blue Light is meer gereduceerd dan Mode1.

Mode3 : Blue Light is meer gereduceerd dan Mode2.

- \* Blue Light Reducer kan niet worden ingeschakeld wanneer i-Syle Color, Adv. Contrast of sRGB Colour reeds ingeschakeld zijn.

- Vergrendelings modus:

### <OSD>

Hou de MENU-toets ingedrukt terwijl u de monitor geheel uitschakeld. Deze handeling zal de OSD-vergrendeling in/uitschakelen.

### <POWER/OSD>

Hou de MENU-toets ingedrukt gedurende 10 seconden indien het OSD-menu niet (meer) zichtbaar is. Deze handeling zal de OSD-vergrendeling in/uitschakelen.

## STANDBY FUNCTIE

Dit product beschikt over de standby functie. Indien geactiveerd, vermindert het automatisch onnodige stroomconsumptie van de monitor als de computer niet gebruikt wordt.

De wijze waarop standby van de monitor functioneert wordt hieronder beschreven. De standbyfunctie, waaronder tijdstellingen, wordt ingesteld door het besturingssysteem. Kijk in de handleiding van het besturingssysteem over de instellingen hiervan.

### ■ Standbymodus

Als het videosignaal van de computer zijn uitgeschakeld, schakelt de monitor de Standbymodus in waardoor het stroomverbruik wordt beperkt tot minder dan 0,5W\*. Het scherm springt op zwart, en de stroomindicator wordt oranje. Als het toetsenbord of muis worden gebruikt verschijnt het beeld na enkele seconden weer uit de Standbymodus.

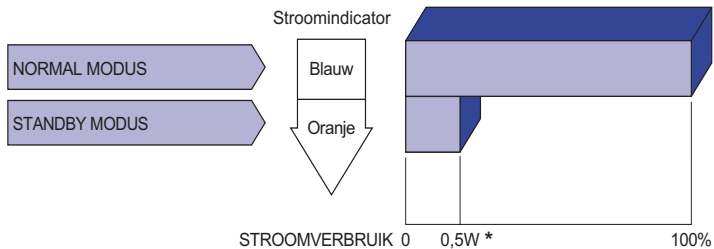

\* Wanneer de USB-apparaten niet zijn aangesloten.

# PROBLEMEN OPLOSSEN

Als de monitor niet juist functioneert, moet u de onderstaande punten in de genoemde volgorde doornemen om te zien of een mogelijke oplossing wordt genoemd.

1. Verricht de afstellingen die staan beschreven in GEBRUIK VAN DE MONITOR, afhankelijk van het probleem dat u ondervindt. Als de monitor geen beeld geeft, zie punt 2.
2. Raadpleeg de volgende overzichten als u geen passend afstellingsonderdeel vindt in GEBRUIK VAN DE MONITOR of als het probleem aanhoudt.
3. Als u een probleem ondervindt dat niet in de overzichten wordt beschreven of als u het probleem niet aan de hand van de overzichten kunt oplossen, moet u de monitor niet langer gebruiken en moet u contact opnemen met uw dealer of met iiyama voor verdere assistentie.

## Probleem

## Controlepunt

- ① **Geen beeld.**
- (Stroomindicator licht niet op.)
- Is het netsnoer goed aangesloten?
  - Staat de Power-schakelaar op ON?
  - Staat er spanning op het stopcontact ? Controleer dit met een ander apparaat.
- (Stroomindicator is blauw.)
- Als de blanco schermbeveiliging actief is, moet u het toetsenbord of de muis aanraken.
  - Verhoog het Contrast en/of de Helderheid.
  - Is de computer ingeschakeld?
  - Is de signaalkabel goed aangesloten?
  - Valt de signaaltiming van de computer binnen de specificatie van de monitor?
- (Stroomindicator is oranje.)
- Als de monitor in de Standbymodus staat, moet u het toetsenbord of de muis aanraken.
  - Is de computer ingeschakeld?
  - Is de signaalkabel goed aangesloten?
  - Valt de signaaltiming van de computer binnen de specificatie van de monitor?
- ② **Het scherm is niet gesynchroniseerd.**
- Is de signaalkabel goed aangesloten?
  - Valt de signaaltiming van de computer binnen de specificatie van de monitor?
- ③ **De schermpositie bevindt zich niet in het midden.**
- Valt de signaaltiming van de computer binnen de specificatie van de monitor?
- ④ **Het scherm is te helder of te donker.**
- Valt het video-uitgangsniveau van de computer binnen de specificatie van de monitor?
- ⑤ **Het scherm trilt.**
- Valt het voltage binnen de specificatie van de monitor?
  - Valt de signaaltiming van de computer binnen de specificatie van de monitor?
- ⑥ **Geen geluid.**
- De audio-apparatuur (computer enz.) staat AAN.
  - De audiokabel is op de juiste wijze aangesloten.
  - Zet het geluid harder.
  - De Mute-functie is UIT.
  - Het audio-uitvoerniveau van de audioapparatuur komt overeen met despecificaties van de monitor.

## Probleem

## Controlepunt

- |  |  |
|--|--|
| ⑦ Het geluid staat tehard of te zacht. | <input type="checkbox"/> Het audio-uitvoerniveau van de audioapparatuur komt overeen met despecificaties van de monitor.                     |
| ⑧ Er is een vreemdgeluid te horen.     | <input type="checkbox"/> De audiokabel is op de juiste wijze aangesloten.  |
| ⑨ Het touch scherm reageert niet.      | <input type="checkbox"/> Zit de USB-kabel stevig in de connector?<br><input type="checkbox"/> Heeft u de "Touch screen"-driver geïnstaleerd? |
| ⑩ De touch-positie veranderd niet.     | <input type="checkbox"/> Heeft u de juiste set up van de kalibratie-functie gekozen?   |

## RECYCLE-INFORMATIE

Voor betere milieubescherming te schikken gelieve uw monitor niet.

Gelieve te bezoeken onze website: <https://iiyama.com> voor monitor recycling.



# BIJLAGE

Design en specificaties kunnen vooraf en zonder opgaaf van reden gewijzigd worden.

## SPECIFICATIES : ProLite T2254MSC-B1AG

Touch-Scherm	Technologie	Projected capacitive 10 pnt
	Communicatie systeem	USB2,0
	Oppervlakteafwerking	Anti-glare (schittering) behandeling
Afmeting Categorie		21,5"
Lcd-scherm	Panel-technologie	IPS
	Afmeting	Diagonaal: 21,5" (54,61cm)
	Pixelafstand	0,24795mm H × 0,24795mm V
	Helderheid	250cd/m <sup>2</sup> (Typisch), 160cd/m <sup>2</sup> (Standaard / Energiebesparen)
	Contrastverhouding	1000 : 1 (Typisch: Met Touch Paneel)
	Inkijkhoek	Horizontaal: 178 graden, verticaal: 178 graden (Typisch)
	Reactietijd	4ms (Grijs tot Grijs)* <sup>1</sup>
Aantal kleuren		Ongeveer 16,7M
Synchronisatiefrequentie		Horizontaal: 30,0-83,0kHz, verticaal: 48-75Hz
Optimaal resolutie		1920 × 1080, 2,1 MegaPixels
Max. ondersteunende resolutie		HDMI: 1920 × 1080 75Hz DisplayPort: 1920 × 1080 75Hz
Ingangsaansluiting		HDMI, DisplayPort
Ingang videosignaal		Digitaal: HDMI, DisplayPort
USB-versie		USB3,2 Gen 1 (5Gbps, DC5V, 900mA)
Aantal USB-poorten Type connector		1 Upstream : B-serie 2 Downstream : A-serie
Koptelefoon-aansluiting* <sup>2</sup>		ø 3.5mm mini jack (Stereo)
Luidsprekers		2,5W × 2 (stereo luidsprekers)
Maximum schermformaat		476,06mm W × 267,79mm H / 18,7" W × 10,5" H
Stroombron		100-240VAC, 50/60Hz, 1,5A
Energieverbruik* <sup>3</sup>		19W Typisch, Standbymodus: 0,5W maximum, Uit modus: 0,3W maximum
Afmetingen / gewicht		488,5 × 343,0 - 110,0 × 238,5mm / 19,2 × 13,5 - 4,3 × 9,4" (W×H×D) 4,9kg / 10,8lbs
Kantelhoek		Omhoog: 89 graden, Omlaag: 3.5 graden
Omgevingsvariabelen		Gebruik:   Temperatuur       5 tot 35°C / 41 tot 95°F Vochtigheidsgraad   10 tot 85% (geen condensatie) Opslag:    Temperatuur       -20 tot 60°C / -4 tot 140°F Vochtigheidsgraad   10 tot 90% (geen condensatie)
Goedkeuringen		CE, UKCA, EAC

**OPMERKING** \*<sup>1</sup> Als Over Drive is ingesteld op +2.

\*<sup>2</sup> De juiste werking van aangesloten externe apparaten, behalve hoofdtelefoons, kan niet worden gegarandeerd.

\*<sup>3</sup> Wanneer de USB-apparaten niet zijn aangesloten.

## AFMETINGEN

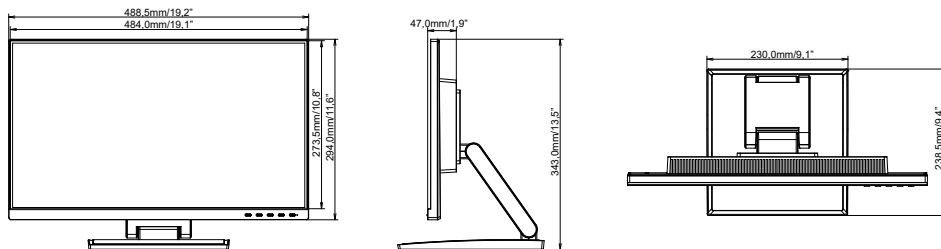

## ONDERSTEUNENDE TIMING

Videomodus	Horizontale frequentie	Verticale frequentie	Puntklok
640 × 480	31,469kHz	59,940Hz	25,175MHz
	37,500kHz	75,000Hz	31,500MHz
800 × 600	35,156kHz	56,250Hz	36,000MHz
	37,879kHz	60,317Hz	40,000MHz
	46,875kHz	75,000Hz	49,500MHz
1024 × 768	48,363kHz	60,004Hz	65,000MHz
	56,476kHz	70,069Hz	75,000MHz
	60,023kHz	75,029Hz	78,750MHz
1280 × 1024	63,981kHz	60,020Hz	108,000MHz
	79,976kHz	75,025Hz	135,000MHz
1440 × 900	55,935kHz	59,887Hz	106,500MHz
1680 × 1050	65,290kHz	59,954Hz	146,250MHz
1920 × 1080	67,500kHz	60,000Hz	148,500MHz