

РУКОВОДСТВО ПОЛЬЗОВАТЕЛЯ

ProLite

LCD Monitor

ProLite XUB2763QSU
ProLite XU2763QSU

Модель: PL2763Q

Благодарим вас за выбор ЖК-монитора iiyama.

Советуем перед установкой и включением этого монитора внимательно прочитать это краткое, но обстоятельное руководство. Сохраните это руководство в надежном месте на случай, если в будущем вам понадобится что-либо уточнить.

Аттестованный сетевой кабель должен быть использован вместе с этим монитором. Вы должны поступать совместно всем важным в вашей стране примечания касательно установки и/или требований по оборудованию. Аттестованный сетевой кабель не слабее обычного полихлорвиниловый гибкого шнура в соответствии с IEC 60227 (обозначение H05VV-F 3G 0,75 мм² или H05VVH2-F 3G 0,75 мм²) должен быть использован. Как альтернатива может быть использован гибкий шнур с синтетического каучука согласно IEC 60245 (обозначение H05RR-F 3G 0,75 мм²)

Этот монитор является офисным оборудованием.

Информация импортера: Марвел КТ

107061, Москва, пл. Преображенская, д. 8, этаж 27, пом. LXXXVI

Год производства: См. 7ое число ("X") серийного номера продукта.

(Серийный номер: xxxxxxXxxxxxx)

"X" это L-V. (L: 2020, M: 2021, N: 2022, P: 2023, Q: 2024, R: 2025, S: 2026,
T: 2027, U: 2028, V: 2029)

Тип монитора: ЖК-монитор

Модель: PL2763Q

Страна изготовления: КИТАЙ

Правила и условия транспортировки:

Транспортировка устройства допускается только в заводской упаковке, любым видом транспорта, без каких-либо ограничений по расстоянию.

Правила и условия реализации: Без ограничений

-
- Мы оставляем за собой право вносить изменения в технические характеристики без предварительного уведомления.
 - Все торговые марки, используемые в руководстве пользователя, являются собственностью их владельцев.

СОДЕРЖАНИЕ

ИНСТРУКЦИИ ПО БЕЗОПАСНОСТИ	1
МЕРЫ ПРЕДОСТОРОЖНОСТИ	1
СПЕЦИАЛЬНЫЕ ПРИМЕЧАНИЯ ДЛЯ ЖК-МОНИТОРОВ	3
ОБСЛУЖИВАНИЕ ПОКУПАТЕЛЯ	3
ОЧИСТКА.....	3
ДО НАЧАЛА РАБОТЫ С МОНИТОРОМ	4
ХАРАКТЕРИСТИКИ	4
ПРИНАДЛЕЖНОСТИ.....	4
ИСПОЛЬЗОВАНИЕ РУКИ ИЛИ ПОДСТАВКИ	5
УСТАНОВКА И СНЯТИЕ ПОДСТАВКИ : ProLite XUB2763QSU	7
УСТАНОВКА И СНЯТИЕ ПОДСТАВКИ : ProLite XU2763QSU	9
ОРГАНЫ УПРАВЛЕНИЯ И РАЗЪЕМЫ : ProLite XUB2763QSU	10
ОРГАНЫ УПРАВЛЕНИЯ И РАЗЪЕМЫ : ProLite XU2763QSU	11
ПОДКЛЮЧЕНИЕ МОНИТОРА : ProLite XUB2763QSU	12
ПОДКЛЮЧЕНИЕ МОНИТОРА : ProLite XU2763QSU.....	13
ОТКЛЮЧЕНИЕ ВАШЕГО МОНИТОРА.....	14
УСТАНОВКА КОМПЬЮТЕРА.....	14
НАСТРОЙКА УГЛОВ ОБЗОРА И ВЫСОТЫ МОНИТОРА :	
ProLite XUB2763QSU	14
НАСТРОЙКА УГЛА ОБЗОРА : ProLite XU2763QSU	15
РАБОТА С МОНИТОРОМ.....	16
СОДЕРЖАНИЕ МЕНЮ НАСТРОЕК.....	17
ФУНКЦИЯ ОЖИДАНИЯ.....	27
УСТРАНЕНИЕ НЕИСПРАВНОСТЕЙ.....	28
ИНФОРМАЦИЯ ОБ УТИЛИЗАЦИИ.....	29
ПРИЛОЖЕНИЕ.....	30
СПЕЦИФИКАЦИИ : ProLite XUB2763QSU-B1.....	30
СПЕЦИФИКАЦИИ : ProLite XU2763QSU-B1	31
РАЗМЕРЫ : ProLite XUB2763QSU	32
РАЗМЕРЫ : ProLite XU2763QSU.....	32
ПОДДЕРЖ. РЕЖИМЫ СИНХРОНИЗАЦИИ	33

ИНСТРУКЦИИ ПО БЕЗОПАСНОСТИ

МЕРЫ ПРЕДОСТОРОЖНОСТИ

ВНИМАНИЕ !

ВЫКЛЮЧИТЕ МОНИТОР, ЕСЛИ ЧУВСТВУЕТЕ, ЧТО ОН НЕ В ПОРЯДКЕ

Если вы заметите какие-либо ненормальные явления, например, появление дыма, странные звуки или запахи, немедленно выключите монитор из сети и свяжитесь со своим дилером или сервисным центром iiuata. Дальнейшее использование монитора может быть опасным из-за возможного возгорания или поражения электротоком.

НИКОГДА НЕ СНИМАЙТЕ КОРПУС

Внутри монитора находятся цепи высокого напряжения. Снятие корпуса может привести к возгоранию или поражению электротоком.

НЕ ВСТАВЛЯЙТЕ НИКАКИЕ ПРЕДМЕТЫ В МОНИТОР

Не вставляйте никакие твердые предметы в монитор и не проливайте на него жидкости, например, воду. Если все таки нечто подобное произошло, немедленно выключите монитор из сети и свяжитесь со своим дилером или сервисным центром iiuata. Использование монитора с каким-то предметом внутри может привести к возгоранию, поражению электротоком или повреждению монитора.

УСТАНАВЛИВАЙТЕ МОНИТОР НА РОВНОЙ УСТОЙЧИВОЙ ПОВЕРХНОСТИ

При падении монитор может травмировать вас.

НЕ УСТАНАВЛИВАЙТЕ МОНИТОР ОКОЛО ВОДЫ

Не устанавливайте монитор в местах, где на него может пролиться вода или он может быть обрызган, т.к. это может привести к возгоранию или поражению электротоком.

ПОДКЛЮЧАЙТЕ МОНИТОР ТОЛЬКО К УСТАНОВЛЕННЫМ ИСТОЧНИКАМ ЭНЕРГИИ

Подключайте монитор только к установленным источникам энергии. Использование несоответствующего напряжения может вызвать нарушение нормальной работы и привести к возгоранию или поражению электротоком.

ЗАЩИТА КАБЕЛЕЙ

Не натягивайте и не изгибайте сетевой Кабель питания и сигнальный кабель. Не ставьте монитор или какой-нибудь другой тяжелый предмет на кабели. При повреждении кабели могут вызвать возгорание или поражение электротоком.

НЕБЛАГОПРИЯТНЫЕ ПОГОДНЫЕ УСЛОВИЯ

Рекомендуется не эксплуатировать монитор во время сильной грозы, поскольку продолжительные перерывы в энергоснабжении могут вызвать нарушение нормальной работы. Не рекомендуется дотрагиваться до кабельной вилки в таких условиях, т.к. это может привести к поражению электротоком.

ПРЕДУПРЕЖДЕНИЕ

МЕСТО УСТАНОВКИ

Не устанавливайте монитор в местах, где возможны внезапные скачки температуры, во влажных, запыленных, прокуренных помещениях, т.к. это может привести к возгоранию, поражению электротоком или повреждению монитора. Следует также избегать воздействия прямых солнечных лучей.

НЕ УСТАНАВЛИВАЙТЕ МОНИТОР В ОПАСНЫХ МЕСТАХ

При несоответствующем местоположении монитор может упасть и причинить травму. Не следует также ставить на монитор тяжелые предметы; все кабели должны быть проложены так, чтобы дети не могли потянуть за них и причинить себе травму.

ОБЕСПЕЧЬТЕ ХОРОШУЮ ВЕНТИЛЯЦИЮ

Вентиляционные отверстия защищают монитор от перегрева. Закрытие отверстий может вызвать возгорание. Для обеспечения циркуляции воздуха установите монитор на расстоянии как минимум 10 см (или 4 дюймов) от стен. При снятии наклонного крепления вентиляционные отверстия на задней стороне монитора могут быть заблокированы. Это может привести к перегреву монитора, возгоранию или повреждению. Удостоверьтесь в достаточной вентиляции при снятии подставки. Эксплуатация монитора на боку, задней стороне, вверх основанием, на ковре или мягком материале может привести к его повреждению.

ОТКЛЮЧАЙТЕ КАБЕЛИ, КОГДА ВЫ ПЕРЕМЕЩАЕТЕ МОНИТОР

Когда вы перемещаете монитор, выключите сетевой выключатель, выньте вилку из сетевой розетки и отключите сигнальные кабели. Если вы не отключите их, это может привести к возгоранию или поражению электротоком. Рекомендуется перемещать монитор вдвоем.

ОТКЛЮЧАЙТЕ МОНИТОР ОТ СЕТИ

Если монитор не используется в течение длительного времени, рекомендуется отключать его от сетевой розетки во избежание возможных неприятностей.

ПРИ ОТКЛЮЧЕНИИ ДЕРЖИТЕ ЗА ВИЛКУ

При отключении сетевого Кабеля или сигнального кабеля тяните за вилку или разъем. Никогда не тяните за кабель, это может привести к возгоранию или поражению электротоком.

НЕ ТРОГАЙТЕ РАЗЪЕМ МОКРЫМИ РУКАМИ

Включение или отключение вилки (разъема) мокрыми руками может привести к поражению электротоком.

ЕСЛИ ВЫ УСТАНАВЛИВАЕТЕ МОНИТОР НА КОМПЬЮТЕР

Убедитесь, что компьютер достаточно прочен, чтобы удерживать вес монитора, в противном случае, вы можете повредить компьютер.

ОСТОРОЖНО! НЕ ПРИЩЕМИТЕ РУКУ ИЛИ ПАЛЕЦ

- При изменении угла или высоты наклона монитора не оставляйте отпечатков пальцев на ЖК-экране.
- Повреждение рук или пальцев может возникнуть если достаточное внимание не было уделено при установке высоты монитора. (Только для моделей с регулировкой высоты.)

ЗАМЕЧАНИЕ КАСАТЕЛЬНО ИСПОЛЬЗОВАНИЯ 24/7

Этот продукт не предназначен для использования в режиме 24/7 при любых условиях.

ПРИМЕЧАНИЕ ДЛЯ ИСПОЛЬЗОВАНИЯ С НАСТОЛЬНЫМ

Этот продукт предназначен для использования с настольным, а не для использования в цифровых вывесках (электронных вывесках), таких как установка на потолке или на стене.

ПРОЧИЕ РЕКОМЕНДАЦИИ

ЭРГОНОМИЧЕСКИЕ

Для избежания усталости глаз, не работайте на мониторе с очень ярким фоном или в темной комнате. При работе с монитором в течение длительного времени рекомендуется делать десятиминутные перерывы после каждого часа работы. Для оптимально комфортных визуальных условий монитор должен находиться ниже уровня глаз и на расстоянии 40-60 см (16-24") от глаз.

СПЕЦИАЛЬНЫЕ ПРИМЕЧАНИЯ ДЛЯ ЖК-МОНИТОРОВ

Описанные ниже явления обычны для ЖК-мониторов и не говорят о какой-либо неисправности.

ПРИМЕЧАНИЕ

- Когда вы впервые включаете ЖК-монитор, то, в зависимости от типа компьютера, картинка может не уместиться в области отображения дисплея. В подобном случае придется подстроить расположение картинки, переместив ее в соответствующее положение.
- В зависимости от используемого вами шаблона рабочего стола, вы можете заметить на экране неоднородности яркости.
- Из-за физической природы фоновой подсветки, при первоначальном использовании экран может мерцать выключите питание и затем включите его снова – мерцание должно исчезнуть.

ОБСЛУЖИВАНИЕ ПОКУПАТЕЛЯ

ПРИМЕЧАНИЕ

- Если вы должны вернуть монитор для обслуживания, а оригинальная упаковка выброшена, просьба связаться с вашим дилером или сервисным центром iiyama для получения совета или замены упаковки.

ОЧИСТКА

ВНИМАНИЕ

- Если при очистке внутрь монитора попал какой-либо предмет или жидкость, например вода, немедленно отключите сетевой Кабель и свяжитесь с вашим дилером или сервисным центром iiyama.

ПРЕДУПРЕЖДЕНИЕ

- В целях безопасности выключите монитор и выньте сетевой Кабель из розетки перед очисткой монитора.

ПРИМЕЧАНИЕ

- Чтобы не повредить ЖК-панель, не царапайте и не протирайте экран твердым предметом.
- Никогда не применяйте ни один из нижеуказанных сильных растворителей. Они могут повредить корпус и ЖК-экран.
Разбавитель Бензин Распылительные средства
Кислотные или щелочные растворители Абразивные средства Воск
- Продолжительный контакт корпуса с любым изделием из резины или пластмассы может вызвать повреждения окраски корпуса.

КОРПУС

Пятна могут удаляться тканью, слегка смоченной мягким моющим средством. Затем корпус протирается мягкой сухой тканью.

ЖК-экран

Рекомендуется периодическая чистка мягкой сухой тканью. Не следует использовать бумажные салфетки и т.п., так как они могут повредить экран.

ДО НАЧАЛА РАБОТЫ С МОНИТОРОМ

ХАРАКТЕРИСТИКИ

- ◆ Поддерживает разрешение 2560 × 1440
- ◆ Высокая контрастность 1500:1 (Типичная), Функция ACR, Высокая яркость 350 кд/м² (Типичная), Короткое время отклика 2 мс (Серый к Серому)
- ◆ Мерцание бесплатно
- ◆ Редукция Синего Света
- ◆ Панель с низким уровнем синего света
- ◆ Eye Comfort
- ◆ Eyesafe® сертифицирован
- ◆ Цифровое сглаживание шрифтов
- ◆ Стереодинамики 2 × 2 Вт
- ◆ Эргономичный дизайн: сертифицирован TCO
- ◆ Функция ожидания
- ◆ Совместимость с крепежным стандартом VESA (100 мм×100 мм)
- ◆ Отверстие для установки замка безопасности

ПРИНАДЛЕЖНОСТИ

Комплект поставки должен содержать следующие принадлежности. Убедитесь в их наличии. Если какая-либо из принадлежностей отсутствует или повреждена, обратитесь к дилеру или в региональное отделение iiyama.

- | | | |
|--|------------------------------|-----------------------------------|
| ■ Шнур питания * ¹ | ■ Кабель HDMI | ■ Кабель DisplayPort |
| ■ Кабель USB (Type-A-B) | ■ Шея стойки | ■ Пластины VESA * ² |
| ■ Стойка-основание с винтом * ² | ■ Отвертка * ² | ■ Стойка-основание * ³ |
| ■ Держатель кабелей * ³ | ■ Инструкция по безопасности | ■ Краткое руководство |

ПРЕДУПРЕЖДЕНИЕ

*¹ В случае возникновения проблем или повреждения из-за использования шнура питания, поставленного не компанией iiyama, все гарантии аннулируются.

Необходимо использовать кабель питания, соответствующий H05VVF, 3G, 0,75 мм².

*² Для ProLite XUB2763QSU

*³ Для ProLite XU2763QSU

ИСПОЛЬЗОВАНИЕ РУКИ ИЛИ ПОДСТАВКИ

ПРЕДУПРЕЖДЕНИЕ

- Этот продукт предназначен для использования с настольным, а не для использования в цифровых вывесках (электронных вывесках), таких как установка на потолке или на стене.
- Перед установкой убедитесь, что кронштейн дисплея или настольная подставка под кронштейн достаточно прочны, чтобы выдержать необходимый вес дисплея и крепления.
- Диапазон регулировки угла наклона панели : до 23° назад и 5° вперед
- Этот продукт нельзя использовать, если экран монитора обращен вниз/вверх.

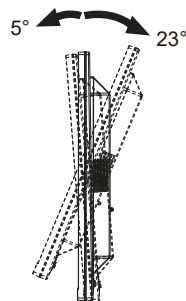

< ПОДСТАВКУ ДЛЯ ДИСПЛЕЯ ИЛИ НАСТОЛЬНУЮ ПОДСТАВКУ >

ПРЕДУПРЕЖДЕНИЕ

- При использовании с подставкой для дисплея или настольной подставкой, учитывая толщину монтажной площадки, затяните винты М4 (4 шт.), длина «L» которой составляет 10 мм, чтобы закрепить монитор. Использование винта длиннее может привести к электрошоку или повреждению монитора вследствие столкновения винта с электрическими компонентами внутри корпуса монитора.

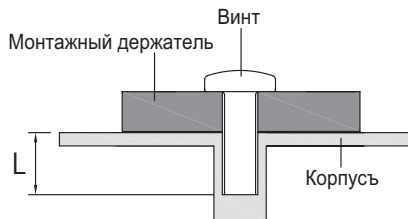

< ОРИЕНТАЦИЯ ЭКРАНА >

● ProLite XUB2763QSU

Монитор предназначен для использования как в пейзажном, так и в портретном режиме. Портретное отображение необходимо настроить с помощью настроек дисплея подключенного устройства.

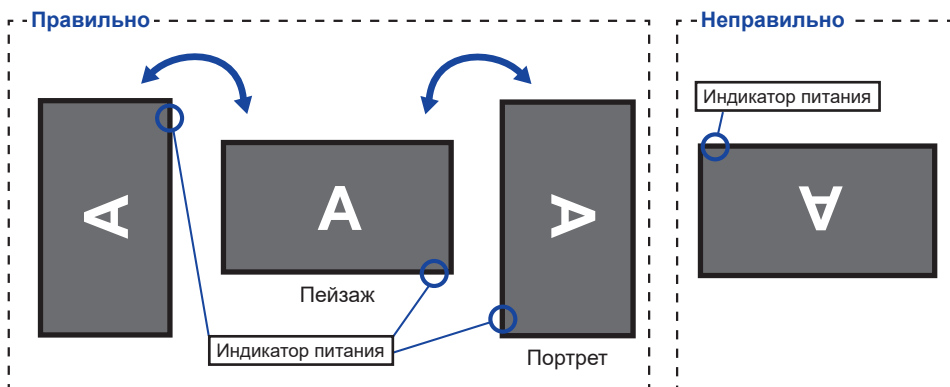

С Подставкой:

ПРИМЕЧАНИЕ

- Установите высоту монитора перед вращением панели.
- Попытка принудительного поворота панели без регулировки высоты подставки может привести к повреждению панели или подставки.

● ProLite XU2763QSU

Этот монитор можно использовать только в Пейзаж ориентации.

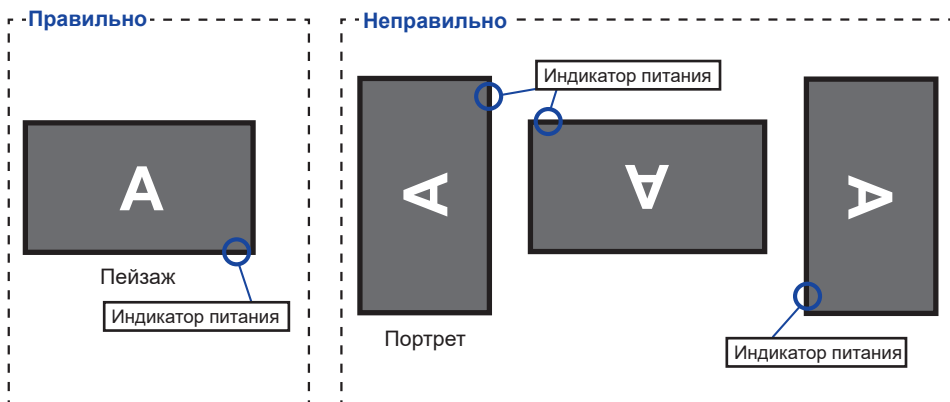

УСТАНОВКА И СНЯТИЕ ПОДСТАВКИ : ProLite XUB2763QSU

ПРЕДУПРЕЖДЕНИЕ

- Разместите монитор на ровной поверхности. Падение монитора может привести к его повреждению или травме.
- Не применяйте грубую силу. Это может привести к повреждению монитора.
- Перед снятием или установкой подставки отключите монитор во избежание поражения электротоком и повреждения монитора.

<Установка>

- ① Прикрепите Шею стойки к Пластине VESA, а затем затяните «пальцевой винт» с прилагаемой отверткой чтобы закрепить их.

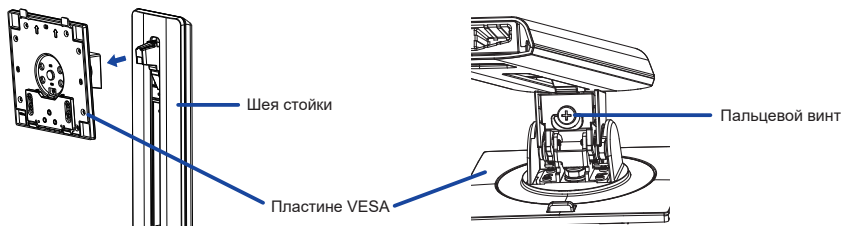

- ② Установите Шею стойки на Стойка-основание, а затем затяните «пальцевой винт», чтобы закрепить их.

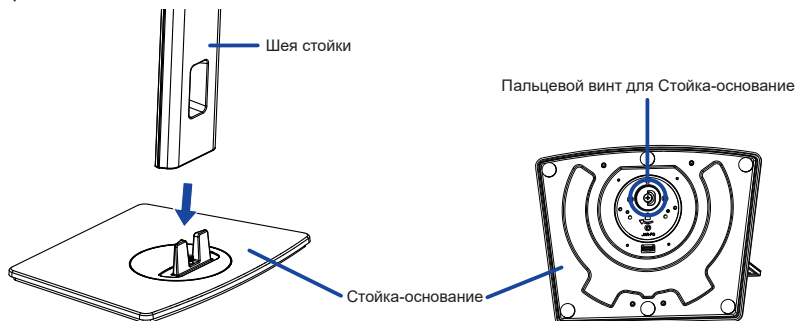

- ③ Постелите на стол мягкую ткань, чтобы не поцарапать монитор. Положите монитор на стол лицевой стороной вниз.
- ④ Удерживайте монитор и установите собранную подставку на монитор, пока она не зафиксируется со щелчком.

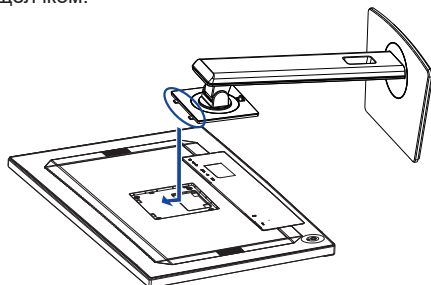

<Снятие>

- ① Постелите на стол мягкую ткань, чтобы не поцарапать монитор. Положите монитор на стол лицевой стороной вниз.
- ② Нажмите Кнопку фиксатора, чтобы снять подставку.

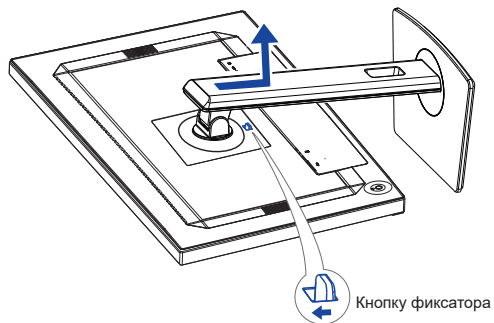

- ③ Ослабьте «пальцевой винт» с прилагаемой отверткой чтобы снять Шея стойки с Пластины VESA.
- ④ Ослабьте «пальцевой винт», чтобы снять Стойка-основание с Шея стойки.

ПРЕДУПРЕЖДЕНИЕ

- Разместите монитор на ровной поверхности. Падение монитора может привести к его повреждению или травме.
- Не применяйте грубую силу. Это может привести к повреждению монитора.
- Перед снятием или установкой подставки отключите монитор во избежание поражения электротоком и повреждения монитора.

<Установка>

- ① Постелите на стол мягкую ткань, чтобы не поцарапать монитор. Положите монитор на стол лицевой стороной вниз.
- ② Придержите монитор и нажмите Шея стойки.
- ③ Прикрепите Стойка-основание к Шея стойки.
- ④ Поместите Держатель кабелей на своем месте.

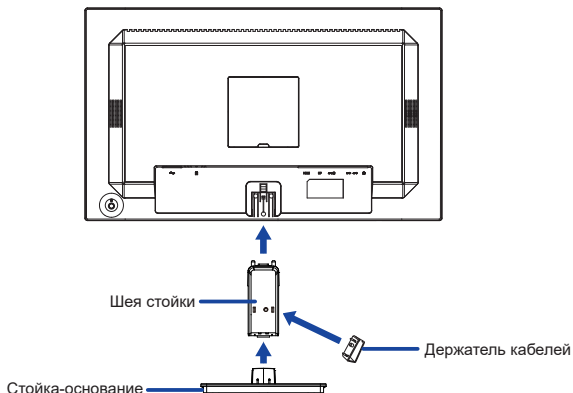

<Снятие>

- ① Постелите на стол мягкую ткань, чтобы не поцарапать монитор. Положите монитор на стол лицевой стороной вниз.
- ② Продолжайте нажимать на Крюки внутрь чтобы вытащить Стойка-основание.
- ③ Снимите Шея стойку, одновременно нажимая на Крючок, расположенный чуть выше Шея стойки.
- ④ Снимите держатель кабеля.

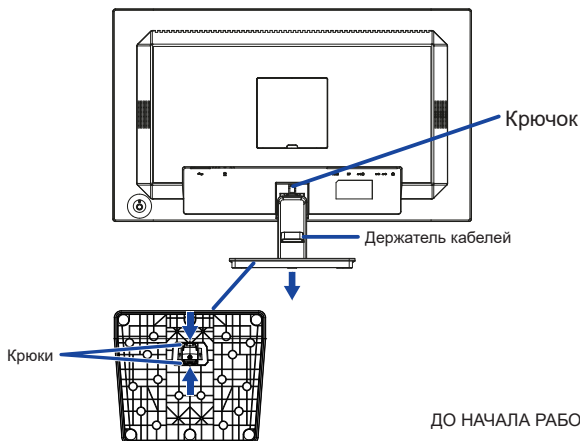

ОРГАНЫ УПРАВЛЕНИЯ И РАЗЪЕМЫ : ProLite XUB2763QSU

<Вид спереди>

<Вид сзади>

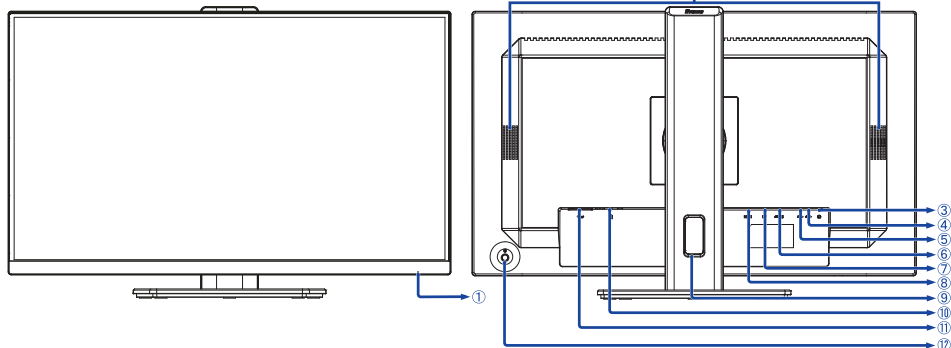

- ① Индикатор питания

ИНФО Голубой: Нормальный режим работы
Оранжевый: Режим ожидания

- ② Динамики

- ③ Разъем для наушников ()

ИНФО Правильная работа подключенных внешних устройств, кроме наушников, не гарантируется.

- ④ Разъем USB DOWN (USB3,2 Gen 1: 5 Гбит/с, 5 В, 900 мА)

- ⑤ Разъем USB DOWN (USB3,2 Gen 1: 5 Гбит/с, 5 В, 900 мА)

- ⑥ Разъем USB-UP ()

- ⑦ Разъем DisplayPort (DP)

- ⑧ Разъем HDMI (HDMI)

- ⑨ Отверстие для кабелей

- ⑩ Гнездо замка безопасности

ИНФО В гнездо замка безопасности можно вставить защитный тросик, чтобы никто не мог унести монитор без вашего разрешения.

- ⑪ Разъем источника питания пер. тока (~ : Переменный ток)

- ⑫ Джойстик / Выключатель питания

[Центр] Питание / Меню

ИНФО Короткое нажатие включает монитор
Длительное нажатие в течение 6 секунд выключает монитор

[↑] Вверх / Выбор Вход **Direct**

[↓] Вниз

* [→] Право / Громкость / Без звука **Direct**

* [←] Лево / Подменю **Быстрая**

* Направление при взгляде на экран спереди

ОРГАНЫ УПРАВЛЕНИЯ И РАЗЪЕМЫ : ProLite XU2763QSU

<Вид спереди>

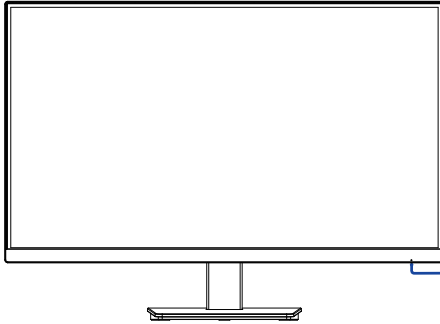

<Вид сзади>

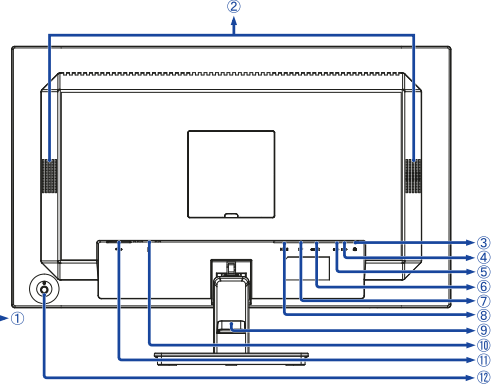

- ① Индикатор питания

ИНФО Голубой: Нормальный режим работы
Оранжевый: Режим ожидания

- ② Динамики

- ③ Разъем для наушников ()

ИНФО Правильная работа подключенных внешних устройств, кроме наушников, не гарантируется.

- ④ Разъем USB DOWN (USB3,2 Gen 1: 5 Гбит/с, 5 В, 900 мА)

- ⑤ Разъем USB DOWN (USB3,2 Gen 1: 5 Гбит/с, 5 В, 900 мА)

- ⑥ Разъем USB-UP ()

- ⑦ Разъем DisplayPort (DP)

- ⑧ Разъем HDMI (HDMI)

- ⑨ Держатель кабелей

- ⑩ Гнездо замка безопасности

ИНФО В гнездо замка безопасности можно вставить защитный тросик, чтобы никто не мог унести монитор без вашего разрешения.

- ⑪ Разъем источника питания пер. тока (~ : Переменный ток)

- ⑫ Джойстик / Выключатель питания

[Центр] Питание / Меню

ИНФО Короткое нажатие включает монитор
Длительное нажатие в течение 6 секунд выключает монитор

[↕] Вверх / Выбор Вход **Direct**

[↕] Вниз

* [↔] Право / Громкость / Без звука **Direct**

* [↔] Лево / Подменю **Быстрая**

* Направление при взгляде на экран спереди

ПОДКЛЮЧЕНИЕ МОНИТОРА : ProLite XUB2763QSU

- 1 Убедитесь в том, что выключены и компьютер, и монитор.
- 2 Подключите компьютер к монитору с помощью сигнального кабеля.
- 3 Соедините монитор с компьютером при помощи Кабеля USB (Type-A-B)
- 4 Подключите Шнур питания сначала к монитору, а затем к источнику питания.
- 5 Включите монитор и компьютер.

ПРИМЕЧАНИЕ

- Пожалуйста, подтвердите, что распределительная система в здании будет обеспечивать наличие автоматического выключателя на 120/240 В, 20 А (максимум)
- Типы сигнальных кабелей, используемых для подключения компьютера к монитору, могут быть разными в зависимости от компьютера. Неправильное подключение может вызвать серьезное повреждение как монитора, так и компьютера. Прилагаемый к монитору кабель имеет стандартный разъем. Если потребуется кабель особого типа, то обратитесь к продавцу или в региональное представительство iiyama.
- Подключаемое оборудование класса I Тип А должно быть подключено к защитному заземлению.
- Розетка должна быть установлена рядом с оборудованием и быть легкодоступной.
- Чрезмерное звуковое давление от наушников может привести к повреждению или потере слуха.

[Пример подключения]

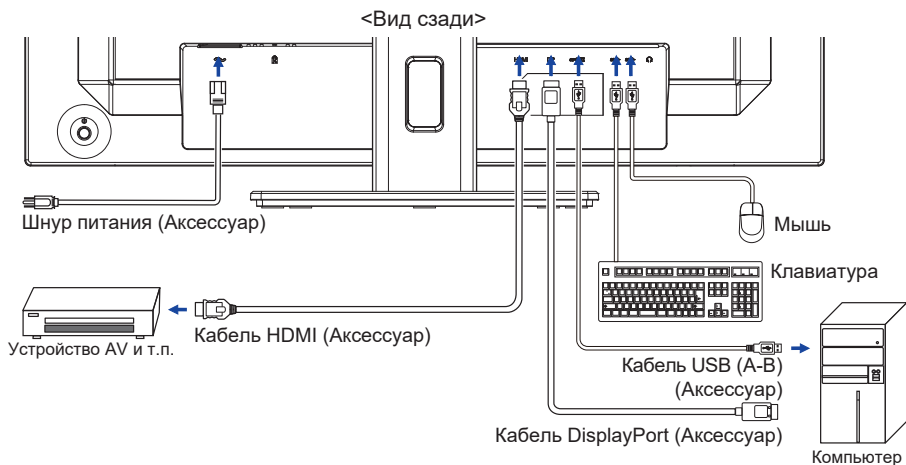

[Держатель кабелей]

Положите кабели через отверстие для кабелей чтобы распределить их.

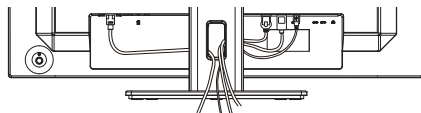

ПОДКЛЮЧЕНИЕ МОНИТОРА : ProLite XU2763QSU

- 1 Убедитесь в том, что выключены и компьютер, и монитор.
- 2 Подключите компьютер к монитору с помощью сигнального кабеля.
- 3 Соедините монитор с компьютером при помощи Кабеля USB (Type-A-B)
- 4 Подключите Шнур питания сначала к монитору, а затем к источнику питания.
- 5 Включите монитор и компьютер.

ПРИМЕЧАНИЕ

- Пожалуйста, подтвердите, что распределительная система в здании будет обеспечивать наличие автоматического выключателя на 120/240 В, 20 А (максимум)
- Типы сигнальных кабелей, используемых для подключения компьютера к монитору, могут быть разными в зависимости от компьютера. Неправильное подключение может вызвать серьезное повреждение как монитора, так и компьютера. Прилагаемый к монитору кабель имеет стандартный разъем. Если потребуется кабель особого типа, то обратитесь к продавцу или в региональное представительство iiyama.
- Подключаемое оборудование класса I Тип А должно быть подключено к защитному заземлению.
- Розетка должна быть установлена рядом с оборудованием и быть легкодоступной.
- Чрезмерное звуковое давление от наушников может привести к повреждению или потере слуха.

[Пример подключения]

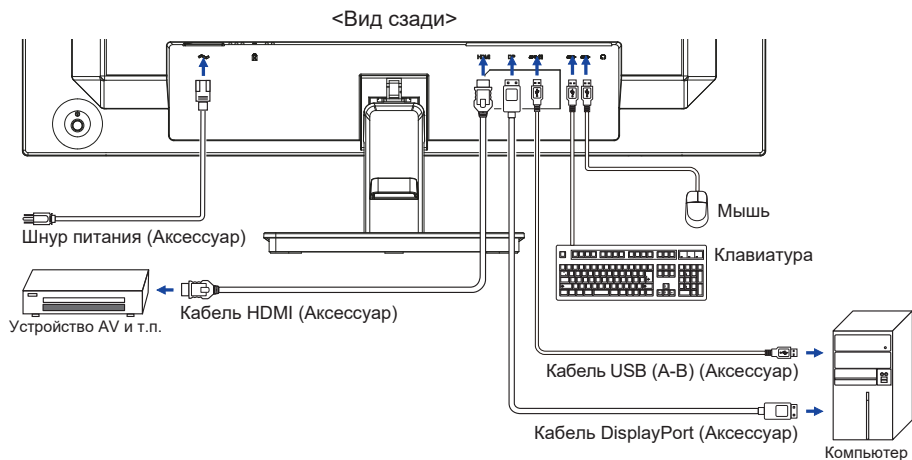

[Держатель кабелей]

Поместите кабели через Держатель кабеля чтобы распределить их.

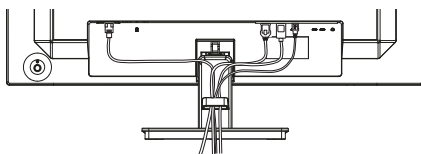

ОТКЛЮЧЕНИЕ ВАШЕГО МОНИТОРА

- ① Убедитесь в том, что выключены и компьютер, и монитор.
- ② Сначала отсоедините Кабель питания от розетки, а затем от разъема монитора.
- ③ Отсоедините кабель USB от компьютера и монитора.
- ④ Отсоедините компьютер от монитора, отключив видеокабель.

УСТАНОВКА КОМПЬЮТЕРА

■ Синхронизация сигнала

На стр. 33 раздела ПОДДЕРЖИВАЕМЫЕ РЕЖИМЫ СИНХРОНИЗАЦИИ вы найдете список значений синхронизации сигнала.

НАСТРОЙКА УГЛОВ ОБЗОРА И ВЫСОТЫ МОНИТОРА : ProLite XUB2763QSU

- Для оптимального восприятия изображения рекомендуется смотреть на весь экран монитора.
- Придерживайте стойку таким образом, чтобы монитор не упал при изменении высоты и угла наклона.
- У вас есть возможность регулировать высоту монитора до 150 мм, угол наклона до 45° по горизонтали и до 23° назад и 5° вперед.

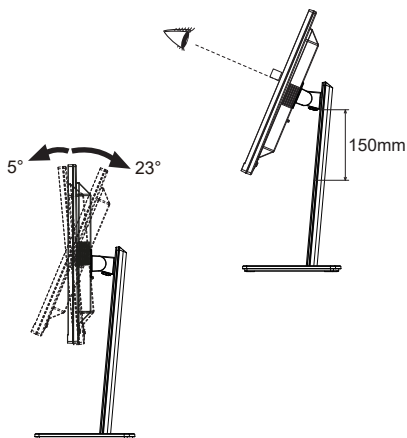

ПРИМЕЧАНИЕ

- Не прикасайтесь к ЖК-экрану при изменении угла или высоты наклона монитора. Это может вызвать его повреждение.
- При изменении угла или высоты наклона монитора не оставляйте отпечатков пальцев на ЖК-экране.
- Повреждение рук или пальцев может возникнуть если достаточное внимание не было уделено при установке высоты монитора.

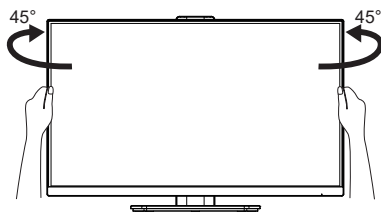

НАСТРОЙКА УГЛА ОБЗОРА : ProLite XU2763QSU

- Для оптимального восприятия изображения рекомендуется посмотреть на весь экран монитора.
- Придерживайте стойку таким образом, чтобы монитор не упал при изменении угла наклона.
- Вы можете изменить угол наклона монитора до 20° назад и 4° вперед.
- Для обеспечения максимально удобного положения тела при работе с монитором как устройством отображения информации для рабочей станции рекомендуется, чтобы угол наклона не превышал 10°. Скорректируйте угол наклона монитора в соответствии с вашими собственными предпочтениями.

ПРИМЕЧАНИЕ

- Не прикасайтесь к ЖК-экрану при изменении угла наклона. Это может вызвать его повреждение.
- При изменении угла наклона не оставляйте отпечатков пальцев на ЖК-экране.

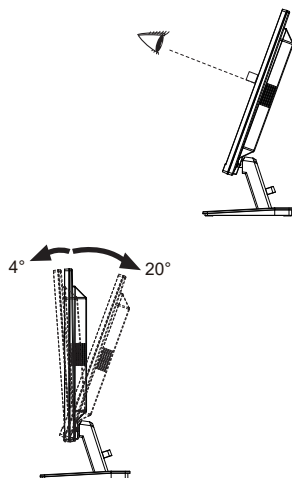

РАБОТА С МОНИТОРОМ

Значения параметров для получения наилучшего изображения ЖК-монитора компании iiyama были установлены на заводе; они указаны на стр. 33 в разделе ПОДДЕРЖИВАЕМЫЕ РЕЖИМЫ СИНХРОНИЗАЦИИ. Вы также можете откорректировать изображение, следуя указанным ниже процедурам.

- 1 Нажмите Джойстик [Центр] на мониторе, чтобы на дисплее появилось Экранное меню (ЭМ). Здесь есть несколько дополнительных пунктов меню, которые вы переключаете наклоном Джойстик [\leftarrow/\rightarrow].



- 2 Выберите страницу меню, которая содержит интересующую вас пиктограмму настройки. Нажмите Джойстик. Затем наклоните Джойстик [\uparrow/\downarrow], чтобы выделить значок нужной настройки.
- 3 Заново нажмите Джойстик. Наклоняйте Джойстик [\leftarrow/\rightarrow], чтобы внести соответствующие корректировки и настройки.
- 4 Нажмите Джойстик, а затем наклоните его [\leftarrow], чтобы выйти из меню, и все введенные вами настройки будут автоматически записаны.

Например, чтобы отрегулировать вертикальное положение экрана OSD, выберите пункт меню в **OSD** меню и нажмите Джойстик. Затем выберите **Полож. по верт.**, наклонив Джойстик [\uparrow/\downarrow].

Шкала настройки становится активной после нажатия Джойстик. Наклоните Джойстик [\leftarrow/\rightarrow], чтобы изменить положение по OSD вертикали. При настройке должно изменяться вертикальное положение OSD всего экрана.



Нажмите Джойстик и, наконец, наклоните его [\leftarrow], чтобы на **Закреть** появилось Экранное меню. Все изменения сохраняются в памяти.

ПРИМЕЧАНИЕ

- После окончания работы с настройками Экранного меню оно само закрывается через некоторое время (длительность определяется функцией **Вр. отобр. Меню**). Для немедленного выхода из ЭМ используйте Джойстик [\leftarrow].
- При исчезновении Экранного меню любые изменения автоматически сохраняются в памяти. Во время работы с меню следует избегать отключения питания.

СОДЕРЖАНИЕ МЕНЮ НАСТРОЕК



Настройка изображения *1 Picture Adjust



Пункт настройки	Проблема / Опция		Джойстик
Яркость *2 Brightness	Слишком темное Слишком яркое		
Контрастность Contrast	Слишком бледное Слишком интенсивное		
Eco Eco Быстрая	Выкл	Обычно	
	Режим 1	Фон или подсветка минимализован.	
	Режим 2	Фон или подсветка на уровне ниже Режим 1.	
ACR Adv. Contrast	Вкл	Увеличенная контрастность	
	Выкл	Обычная контрастность	
Overdrive Overdrive	Выкл / 1 / 2 / 3 / 4 / 5 Это повысит уровень градации серого ЖК-панели. Высший уровень приведет к включению быстреего времени отклика.		
Adaptive Sync Adaptive Sync	Вкл	Включить Adaptive Sync.	
	Выкл	Простр. Adaptive Sync выключен.	
Технология X-Res X-Res Technology	Выкл	Обычно	
	Легко	Улучшить качество краев изображения.	
	Средне	Качество краев изображения лучше чем Легко.	
DPS DPS	Вкл	Активируется Dynamic Power Saving, и яркость подсветки снижается.	
	Выкл	Dynamic Power Saving отключается.	

ПРИМЕЧАНИЕ

Этот монитор выполнен в экологичном дизайне с использованием функции DPS (динамическое энергосбережение). По умолчанию DPS функция «Вкл», поэтому экран может стать немного темным. В этом случае выберите «Выкл», чтобы получить оптимальную яркость.

*1 Выбранные корректировки и настройки могут быть невозможны, поскольку включены другие элементы настройки. См. Стр. 18 **Матрица корреляции функций** для более подробной информации.

*2 Регулировка «Яркость» при работе монитора в темной комнате, если экран кажется слишком ярким.

Быстрая

Вы можете быстро перейти к определенному меню, выполнив действия, описанные ниже.

- Есо : Наклоняйте Джойстик [↔], когда меню не отображается, и выберите «Есо».

■ Матрица корреляции функций

Активный элемент	Настройка изображения		Настройка цветов	
	Есо	ACR	i-Style Color Стандарт Игра Кино Пейзаж Текст	Редукция Синего Света
Выбранный элемент				
Яркость	✓	—	✓	✓
Контрастность	✓	—	✓	✓
Есо	—	—	—	—
ACR	—	—	—	—
Overdrive	✓	✓	✓	✓
Adaptive Sync	✓	—	✓	✓
Технология X-Res	✓	—	✓	✓
DPS	✓	—	✓	✓

✓ : Доступный

— : Недоступный



Настройка цветов Color Settings

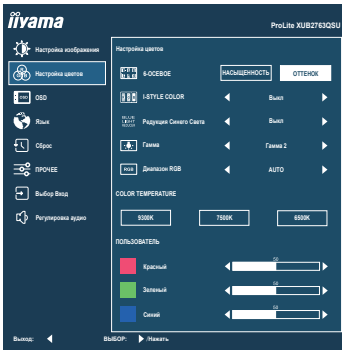

Пункт настройки	Проблема / Опция		Джойстик
6-Осевое *1,2 6-Axis	Насыщенность	Красный	
		Желтый	
Зеленый		Слишком слабый	← →
Голубой		Слишком сильный	← →
Синий			
Пурпурный			
i-Style Color *1 i-Style Color Быстрая	Выкл	Вернуться к состоянию цветов которое было настроено раньше.	
	Стандарт	Для обычного окружения windows или настроек по умолчанию	
	Игра	Для игрового окружения	
	Кино	Для просмотра фильмов и видео записей	
	Пейзаж	Для просмотра изображений пейзажей	
	Текст	Для редактирования и чтения текста в условиях обработки текста	
Редукция Синего Света *2 Blue Light Reducer Быстрая	Выкл	Обычно	
	Режим 1	Синий свет уменьшается.	
	Режим 2	Синий свет слабее чем в Режим 1.	
	Режим 3	Синий свет слабее чем в Режим 2.	
Гамма *2 Gamma	Гамма 1		
	Гамма 2		
	Гамма 3		
Диапазон RGB RGB Range	Auto	Автоматический выбор цветовой шкалы сигнала.	
	Полный	Полный цветовой охват видеосигнала	
	Ограниченный	Ограниченный цветовой охват видеосигнала	



Настройка цветов Color Settings

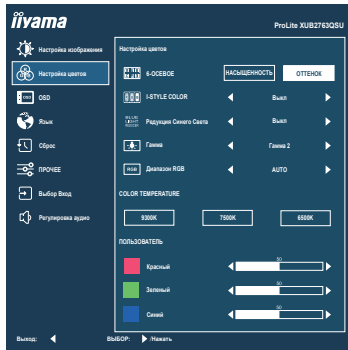

Пункт настройки	Проблема / Опция		Джойстик
Color Temperature * ¹ Color Temperature	9300K	Классный цвет	
	7500K	Нормальный цвет	
	6500K	Теплый цвет	
Пользователь * ¹ User Preset	Красный	Слишком слабый	
	Зеленый		
	Синий	Слишком сильный	

*¹ Недоступно, когда включен «Редукция Синего Света».





*² Недоступно, когда включен «i-Style Color».

Быстрая

Вы можете быстро перейти к определенному меню, выполнив действия, описанные ниже.

- i-Style Color : Наклоняйте Джойстик [\swarrow], когда меню не отображается, и выберите «i-Style Color».
- Редукция Синего Света : Наклоняйте Джойстик [\swarrow], когда меню не отображается, и выберите «Редукция Синего Света».



Пункт настройки	Проблема / Опция	Джойстик
Полож. по гориз. OSD Horizontal Position	ЭМ сильно налево ЭМ сильно направо	   
Полож. по верт. OSD Vertical Position	ЭМ слишком низко ЭМ слишком высоко	   
Поворот экранного меню * OSD Rotate	Поверните экранное меню. 0° / +90 / -90°	   
Вр. отобр. Меню OSD Time	Можно установить время отображения ЭМ от 5 до 60 сек.	   
Фон экранного меню OSD Background	Вкл	Делает фон экранного меню прозрачным.
	Выкл	Возвращается в норму.
DDC/CI DDC/CI	Вкл	Вкл. функцию DDC/CI.
	Выкл	Выкл. функцию DDC/CI.
Информация Дисплея Display Information	Информацию о актуально выбранном входа найдете в информации о графическом адаптере вашего компьютера. ПРИМЕЧАНИЕ Прочитайте в руководстве графического адаптера об изменении разрешения и обновления.	

* Для **ProLite XUB2763QSU**

+90°: Подходит для портретного режима с поворотом монитора вправо.

-90°: Подходит для портретного режима с поворотом монитора влево.



Пункт настройки	Опция			
Язык Language	English	Английский	Español	Испанский
	Français	Французский	Nederlands	Голландский
	Deutsch	Немецкий	Český	Чешский язык
	Italiano	Итальянский	Русский	Русский
	Polski	Польский	日本語	Японский

РУССКИЙ



Пункт настройки	Опция
Сброс Recall	Восстанавливаются стандартные заводские настройки.



Прочее Miscellaneous



Пункт настройки	Проблема / Опция		Джойстик
Резкость Sharp and Soft	1 2 3 4 5 6 Качество изображения можно изменять в интервале от 1 до 6 (от резкого до размытого). Наклоняйте [↔], чтобы изменять резкость изображения в порядке возрастания номеров. Наклоняйте [↔], чтобы изменять резкость изображения в порядке уменьшения номеров.		
Режим Дисплея Video Mode Adjust	Полный экран	Расширение образа	
	Соотн. Сторон	Расширение формата образа	
	Dot by Dot	Вывести изображение в исходном формате и разрешении.	
Запуск логотипа Opening Logo	Вкл	Логотип iiyama отображается когда монитор включен.	
	Выкл	Логотип iiyama не отображается когда монитор включен.	
LED LED	Вкл	Индикатор питания включен.	
	Выкл	Индикатор питания выключен.	
USB Charge USB Charge	Вкл	USB-устройства можно заряжать, даже когда монитор находится в режиме ожидания.	
	Выкл	USB-устройства нельзя заряжать, когда монитор находится в режиме ожидания.	
<p>ПРИМЕЧАНИЕ Если Вас раздражает свечение индикатора питания, Вы можете его выключить.</p>			
<p>ПРИМЕЧАНИЕ Когда монитор выключен, периферийные устройства USB не могут заряжаться, даже если функция USB Charge включена. Когда эта функция отключена, USB-устройства не работают, даже когда монитор находится в режиме ожидания для экономии электроэнергии в режиме ожидания. При работе с USB-устройствами включите эту функцию.</p>			

Выбор Вход Input Select

Direct



Пункт настройки	Опция		
Входной Сигнал Input Source	Auto	Автоматический поиск и выбор источника сигнала.	
	Ручной	HDMI	Выбор входа Цифровой (HDMI)
		DisplayPort	Выбор входа Цифровой (DisplayPort)
		DisplayPort Mode	1.2 Установите версию DisplayPort 1.2. 1.1 Установите версию DisplayPort 1.1.

ПРИМЕЧАНИЕ Функция «Auto» позволяет автоматически выбирать доступные источники входного сигнала. Источник входного сигнала от компьютера в режиме ожидания не может быть выбран. Если вы вручную выберите один из источников входного сигнала, другой источник не будет выбран автоматически.



Direct

Вы можете пропустить страницы меню и напрямую отобразить экран расширенных настроек, используя следующие операции.

- Выбор Вход : Наклоняйте Джойстик [\updownarrow], когда меню не отображается.





Пункт настройки	Проблема / Опция	Джойстик				
Громкость Volume Direct	Слишком тихо Слишком громко	 				
Без звука Mute Audio Direct	<table border="1" style="width: 100%;"> <tr> <td data-bbox="416 566 498 614">Вкл</td> <td data-bbox="498 566 931 614">Временное отключение звука.</td> </tr> <tr> <td data-bbox="416 614 498 657">Выкл</td> <td data-bbox="498 614 931 657">Восстановление звука с прежним уровнем громкости.</td> </tr> </table>	Вкл	Временное отключение звука.	Выкл	Восстановление звука с прежним уровнем громкости.	
Вкл	Временное отключение звука.					
Выкл	Восстановление звука с прежним уровнем громкости.					

Direct

Вы можете пропустить страницы меню и напрямую отобразить экран расширенных настроек, используя следующие операции.

- Громкость : Наклоняйте Джойстик [↔], когда меню не отображается.
- Без звука : Наклоняйте Джойстик [↔] в течение 3 секунд, когда меню не отображается.

■ Блокировка

<Экранное меню (OSD)>

Экранное меню может быть заблокировано для предотвращения случайного изменения настроек.

1. Убедитесь, что монитор включен.
2. Наклоните Джойстик [↕] примерно на 10 секунд, чтобы открыть экранное меню. Если Вы попытаетесь вызвать экранное меню с помощью Джойстика, на экране появиться сообщение «Блокировка OSD».
3. Снова наклоните Джойстик [↕] примерно на 10 секунд, чтобы отключить блокировку экранного меню.

<Функция Выключатель питания>

Функцию Выключатель питания можно заблокировать, чтобы избежать случайного включения питания.

1. Убедитесь, что монитор включен.
2. Функция Выключатель питания будет заблокирована, если наклонить Джойстик [↕] примерно на 10 секунд. Если вы попытаетесь выключить монитор нажатием Джойстика, на экране появится сообщение «Выключатель заблокирован».
3. Функция Выключатель питания будет разблокирована повторным наклоном Джойстика [↕] примерно на 10 секунд.

ФУНКЦИЯ ОЖИДАНИЯ

Этот продукт имеет функцию ожидания. Когда ваш компьютер не используется, монитор автоматически снижает расход энергии, необходимой для его функционирования.

Режим Функция ожидания описан ниже. Необходимые настройки, включая установки таймера, должны производиться на компьютере. Информацию по конфигурированию этих настроек можно почерпнуть из руководства к вашей операционной системе.

■ Режим ожидания

При исчезновении поступающих от компьютера видеосигнал разверток, монитор входит в режим ожидания, при котором потребление электроэнергии уменьшается до 0,5 Вт или менее*. Экран темнеет, индикатор подачи питания начинает светиться оранжевым цветом. Возврат из режима ожидания происходит через несколько секунд после нажатия любой клавиши на клавиатуре или движения мышью.

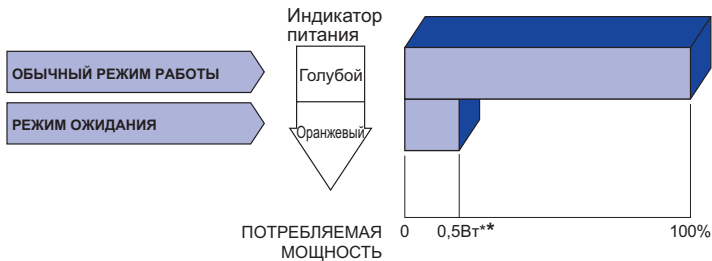

* Когда устройства USB не подключены.

УСТРАНЕНИЕ НЕИСПРАВНОСТЕЙ

Если монитор не работает надлежащим образом, возможно, проблему удастся решить, выполнив описанные ниже действия.

Выполните настройки, описанные в разделе РАБОТА С МОНИТОРОМ, в зависимости от возникшей проблемы. Если монитор не показывает изображение, перейдите к этапу 2.

Проверьте следующие пункты, если не удалось найти подходящую настройку в разделе РАБОТА С МОНИТОРОМ или если проблема не устранена.

Если у вас возникла проблема, которая не описана ниже, либо вы не можете устранить проблему, прекратите использование монитора и обратитесь за дальнейшей помощью к местному дилеру или в сервисный центр iiyama.

Проблема

Необходимо проверить

- | | |
|---|---|
| <p>① Отсутствует изображение.
(Индикатор питания не загорелся.)</p> <p>(Индикатор питания голубой.)</p> <p>(Индикатор питания оранжевый.)</p> | <ul style="list-style-type: none"><input type="checkbox"/> Питающий кабель плотно вставлен в гнездо.<input type="checkbox"/> Выключатель включен (ON).<input type="checkbox"/> Напряжение доходит до гнезда переменного тока. Проверьте на другом оборудовании.<input type="checkbox"/> Если активна программа хранитель экрана, нажмите на любую клавишу или подвигайте мышью.<input type="checkbox"/> Увеличьте значения параметра Contrast (Контраст) и/или Brightness (Яркость).<input type="checkbox"/> Компьютер включен.<input type="checkbox"/> Сигнальный кабель подсоединен надлежащим образом.<input type="checkbox"/> Синхронизация сигналов компьютера соответствует техническим характеристикам монитора.<input type="checkbox"/> Если монитор находится в режиме ожидания, нажмите клавишу на клавиатуре или подвигайте мышью.<input type="checkbox"/> Компьютер включен.<input type="checkbox"/> Сигнальный кабель подсоединен надлежащим образом.<input type="checkbox"/> Синхронизация сигналов компьютера соответствует техническим характеристикам монитора. |
| <p>② Экран не синхронизирован.</p> | <ul style="list-style-type: none"><input type="checkbox"/> Сигнальный кабель подсоединен надлежащим образом.<input type="checkbox"/> Синхронизация сигналов компьютера соответствует техническим характеристикам монитора. |
| <p>③ Экран расположен не в центре.</p> | <ul style="list-style-type: none"><input type="checkbox"/> Синхронизация сигналов компьютера соответствует техническим характеристикам монитора. |
| <p>④ Экран слишком яркий или слишком темный.</p> | <ul style="list-style-type: none"><input type="checkbox"/> Уровень выходного видеосигнала компьютера соответствует техническим характеристикам монитора. |
| <p>⑤ Экран дрожит.</p> | <ul style="list-style-type: none"><input type="checkbox"/> Напряжение питания соответствует техническим характеристикам монитора.<input type="checkbox"/> Синхронизация сигналов компьютера соответствует техническим характеристикам монитора. |
| <p>⑥ Нет звука.</p> | <ul style="list-style-type: none"><input type="checkbox"/> Звуковое оборудование (компьютер и пр.) включено.<input type="checkbox"/> Параметр Громкость (Volume) прибавлен.<input type="checkbox"/> Параметр Без звука (Mute) имеет значение Выкл.<input type="checkbox"/> Уровень выходного аудиосигнала звукового оборудования соответствует техническим характеристикам монитора. |
| <p>⑦ Звук слишком громкий или слишком тихий.</p> | <ul style="list-style-type: none"><input type="checkbox"/> Уровень выходного аудиосигнала звукового оборудования соответствует техническим характеристикам монитора. |

ИНФОРМАЦИЯ ОБ УТИЛИЗАЦИИ

Для наилучшей защиты окружающей среды не выбрасывайте ваш монитор.

Посетите наш вебсайт <https://iiyama.com> для получения указаний об утилизации монитора.

ПРИЛОЖЕНИЕ

Допускаются изменения дизайна и характеристик.

СПЕЦИФИКАЦИИ : ProLite XUB2763QSU-B1

Категория размера	27"	
ЖК-панель	Панель технология	IPS
	Размер	Диагональ: 27" (68,5 см)
	Размер пикселя	0,233 мм (Ш) × 0,233 мм (В)
	Яркость	350 кд/м ² (Типичная), 150 кд/м ² (По умолчанию / Энергосбережение)
	Контрастность	1500 : 1 (Типичная), Функция ACR доступна
	Угол обзора	Вправо / Влево: 89°, Вверх / Вниз: 89° (В каждую сторону типичная)
	Время отклика	2 мс (Серый к серому)
Кол-во отображаемых цветов	Примерно 16,7М	
Частоты синхронизации	Гориз: 30,0-151,0 кГц, Верт: 48-100 Гц	
Нативное разрешение	2560 × 1440, 3,7 Мегапикселей	
Максимальное разрешение	HDMI: 2560 × 1440, 100 Гц DisplayPort: 2560 × 1440, 100 Гц	
Входной разъем	HDMI, DisplayPort	
Видеосигналы	HDMI, DisplayPort	
Стандарт USB	USB3,2 Gen 1 (5 Гбит/с, 5 В, 900 мА)	
Количество портов USB Форма порта	1 Upstream: Type-B 2 Downstream: Type-A	
Разъем для наушников *1	ø 3,5 мм mini jack (Стерео)	
Динамики	2 Вт × 2 (Стереодинамики)	
Максим. размеры экрана	596,7 мм Ш × 335,7 мм В / 23,5" Ш × 13,2" В	
Электропитание	100-240 В, 50/60 Гц, 1,5 А	
Потребление энергии *2	14 Вт станд. Режим ожидания: 0,5 Вт макс, Режим выключенный: 0,3 Вт макс	
Габариты	613,0 × 397,0 - 547,0 × 209,5mm / 24,1 × 15,6 - 21,5 × 8,2" (Ш×В×Г)	
Масса	6,3 кг / 13,8 lbs	
Диапазон регулировки высоты	150 мм	
Угол	Наклон: Вверх: 23°, Вниз: 5° Поворотный: Вправо / Влево по: 45° каждый Ориентация: По часовой стрелке / Против часовой стрелки по: 90° каждый	
Условия окружающей среды	При работе:	Темп.: 5 до 35 °C Влажность: 10 до 90 % (без конденсата)
	При хранении:	Темп.: -20 до 60 °C Влажность: 10 до 90 % (без конденсата)
Сертификация	TCO Certified, CE, UKCA, TÜV-GS, EAC, VCCI, PSE, Eye Comfort, Eyesafe	

ПРИМЕЧАНИЕ

*1 Правильная работа подключенных внешних устройств, кроме наушников, не гарантируется.

*2 Когда устройства USB не подключены.

СПЕЦИФИКАЦИИ : ProLite XU2763QSU-B1

Категория размера	27"	
ЖК-панели	Панель технология	IPS
	Размер	Диагональ: 27" (68,5 см)
	Размер пикселя	0,233 мм (Ш) × 0,233 мм (В)
	Яркость	350 кд/м ² (Типичная), 150 кд/м ² (По умолчанию / Энергосбережение)
	Контрастность	1500 : 1 (Типичная), Функция ACR доступна
	Угол обзора	Вправо / Влево: 89°, Вверх / Вниз: 89° (В каждую сторону типичная)
	Время отклика	2 мс (Серый к серому)
Кол-во отображаемых цветов	Примерно 16,7М	
Частоты синхронизации	Гориз: 30,0-151,0 кГц, Верт: 48-100 Гц	
Нативное разрешение	2560 × 1440, 3,7 Мегапикселей	
Максимальное разрешение	HDMI: 2560 × 1440, 100 Гц DisplayPort: 2560 × 1440, 100 Гц	
Входной разъем	HDMI, DisplayPort	
Видеосигналы	HDMI, DisplayPort	
Стандарт USB	USB3,2 Gen 1 (5 Гбит/с, 5 В, 900 мА)	
Количество портов USB Форма порта	1 Upstream: Type-B 2 Downstream: Type-A	
Разъем для наушников *1	ø 3,5 мм mini jack (Стерео)	
Динамики	2 Вт × 2 (Стереодинамики)	
Максим. размеры экрана	596,7 мм Ш × 335,7 мм В / 23,5" Ш × 13,2" В	
Электропитание	100-240 В, 50/60 Гц, 1,5 А	
Потребление энергии *2	14 Вт станд. Режим ожидания: 0,5 Вт макс, Режим выключенный: 0,3 Вт макс	
Габариты	613,0 × 445,0 × 190,0 мм / 24,1 × 17,5 × 7,4" (Ш×В×Г)	
Масса	4,7 кг / 10,4 lbs	
Угол наклона	Вверх: 20°, Вниз: 4°	
Условия окружающей среды	При работе: Темп.: 5 до 35 °С Влажность: 10 до 90 % (без конденсата) При хранении: Темп.: -20 до 60 °С Влажность: 10 до 90 % (без конденсата)	
Сертификация	TCO Certified, CE, UKCA, TÜV-GS, EAC, VCCI, PSE, Eye Comfort, Eyesafe	

ПРИМЕЧАНИЕ

*1 Правильная работа подключенных внешних устройств, кроме наушников, не гарантируется.

*2 Когда устройства USB не подключены.

РАЗМЕРЫ : ProLite XUB2763QU

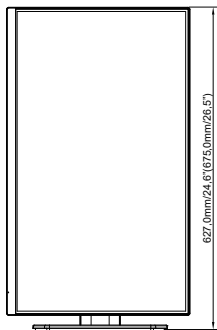
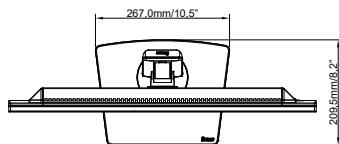
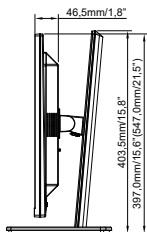
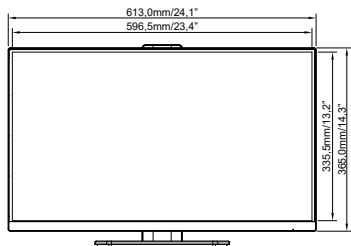

() : Максимальная область регулировки

РУССКИЙ

РАЗМЕРЫ : ProLite XU2763QU

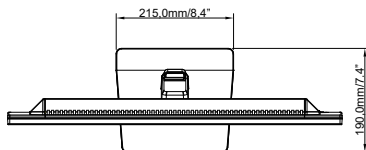
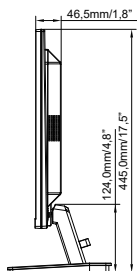
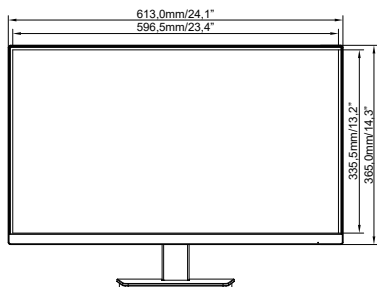

ПОДДЕРЖ. РЕЖИМЫ СИНХРОНИЗАЦИИ

Видео режим	Горизонтальная частота	Вертикальная частота	Частота синхронизации
800 × 600	37,879кГц	60,317Гц	40,000МГц
	46,875кГц	75,000Гц	49,500МГц
1024 × 768	48,363кГц	60,004Гц	65,000МГц
	60,023кГц	75,029Гц	78,750МГц
1280 × 1024	63,981кГц	60,020Гц	108,000МГц
	79,976кГц	75,025Гц	135,000МГц
1680 × 1050	65,290кГц	60,000Гц	146,250МГц
1920 × 1080	67,500кГц	60,000Гц	148,500МГц
	95,400кГц	85,000Гц	198,730МГц
	113,221кГц	100,000Гц	235,670МГц
2560 × 1440	88,860кГц	60,000Гц	241,699МГц
	111,900кГц	75,000Гц	304,368МГц
	127,420кГц	85,000Гц	346,569МГц
	146,400кГц	100,000Гц	401,136МГц