

MANUALE UTENTE

G-MASTER

LCD Monitor

G-MASTER G4380UHSU

Grazie per aver scelto un prodotto iiyama. Vi raccomandiamo di dedicare alcuni minuti alla lettura di questo manuale prima di installare ed accendere questo prodotto. Mantenete questo manuale in un posto sicuro per futuri utilizzi.

ITALIANO

MARCHIO CE DICHIARAZIONE DI CONFORMITÀ

Questo monitor LCD è conforme ai requisiti della CE/UE Direttiva 2014/30 "Direttiva EMC", 2014/35 "Direttiva Bassa Tensione", 2009/125, "Direttiva ErP" e 2011/65/UE "Direttiva RoHS". Il elettro-sensibilità magnetica è stato scelto ad un livello che consente il funzionamento in aree residenziali, commerciali e industriali locali e piccole imprese, sia all'interno che all'esterno degli edifici. Ogni luogo di funzionamento è caratterizzato dal locale sistema di alimentazione pubblico a bassa tenzione.

IYAMA CORPORATION: Wijkermeerstraat 8, 2131 HA Hoofddorp, The Netherlands

Modello Numero. : PL4380UH



Vi invitiamo a familiarizzare con le norme locali in materia di raccolta differenziata dei prodotti elettrici ed elettronici. È importante seguire queste linee guida ed evitare di smaltire i vecchi prodotti con i normali rifiuti domestici. Uno smaltimento corretto aiuta a prevenire potenziali impatti negativi sull'ambiente e sulla salute umana.

Questo prodotto contiene batterie soggette al Regolamento europeo (UE) 2023/1542, che ne vieta lo smaltimento con i normali rifiuti domestici. Per ulteriori informazioni, visitare la pagina dedicata al riciclaggio all'indirizzo https://iiyama.com/gl_en/support/#recycling



Raccomandiamo di riciclare i prodotti usati. Contattate il vostro rivenditore o un centro assistenza iiyama. Le informazioni relative sono disponibili via internet all'indirizzo: <https://iiyama.com>. Potete accedere direttamente alla web page di diverse nazioni.

- Ci riserviamo il diritto di modificare le specifiche senza preavviso.
- Tutti i marchi registrati presenti in questo manuale sono di proprietà dei loro rispettivi titolari.
- Numero di registrazione Eprel G4380UHSU-B1 A : 1237811

INDICE

PER LA VOSTRA SICUREZZA.....	1
PRECAUZIONI DI SICUREZZA.....	1
NOTA SPECIALI SUL MONITOR LCD.....	3
SERVIZIO CLIENTI.....	3
PULIZIA.....	3
PRIMA DI UTILIZZARE IL MONITOR	4
CARATTERISTICHE	4
CONTROLLARE IL CONTENUTO DELL'IMBALLO.....	4
INSTALLAZIONE.....	5
MONTAGGIO E SMONTAGGIO BASE.....	6
CONTROLLO E CONNESSIONI	7
FUNZIONI DEL TELECOMANDO.....	8
PREPARARE IL TELECOMANDO.....	9
OPERAZIONI BASE.....	10
COLLEGARE IL VOSTRO MONITOR	13
SETTAGGI COMPUTER.....	14
REGOLAZIONE DELL'ANGOLO DI VISUALE.....	14
UTILIZZO DEL MONITOR.....	15
REGOLAZIONE CONTENUTI MENU.....	17
FUNZIONE STANDBY	30
RISOLUZIONE DEI PROBLEMI.....	31
INFORMAZIONI SUL RICICLAGGIO.....	32
APPENDICE.....	33
SPECIFICHE : G-MASTER G4380UHSU-B1 A.....	33
DIMENSIONI.....	34
FREQUENZE CONFORMI.....	34

PER LA VOSTRA SICUREZZA

PRECAUZIONI DI SICUREZZA

ATTENZIONE

INTERROMPETE L'UTILIZZO DEL MONITOR AL VERIFICARSI DI PROBLEMATICHE

Se notate qualcosa di anormale come ad esempio fumo o rumori anomali, staccate il monitor e contattate immediatamente un rivenditore iiyama o un centro assistenza. Ulteriori utilizzi potrebbero essere pericolosi e causa di incendio o scosse elettriche.

NON RIMUOVERE MAI L'INVOLUCRO

Circuiti ad alto voltaggio sono all'interno del monitor. Rimuovere l'involucro potrebbe esporvi a pericoli.

NON INSERITE ALCUN OGGETTO ALL'INTERNO DEL MONITOR

Non inserite alcun oggetto e nessun liquido all'interno del monitor. staccate il monitor e contattate immediatamente un rivenditore iiyama o un centro assistenza. Ulteriori utilizzi potrebbero essere pericolosi e causa di incendio o scosse elettriche.

INSTALLATE IL MONITOR SU UNA SUPERFICIE PIATTA E STABILE

In caso di caduta accidentale il monitor potrebbe causare dei danni.

NON UTILIZZATE IL MONITOR IN PRESENZA DI LIQUIDI

Non utilizzare il monitor in presenza di liquidi che potrebbero causare incendi o scosse elettriche.

UTILIZZATE IL MONITOR CON LA SUA SPECIFICA FONTE DI ALIMENTAZIONE

Assicuratevi di utilizzare il monitor con il suo specifico alimentatore. L'uso di un voltaggio incorretto causerà malfunzionamenti e potrebbe causare incendi o scosse elettriche.

PROTEGGETE I CAVI

Non tirate o storcete alcun cavo collegato al monitor. Non posizionate il monitor e alcun peso sui cavi. I cavi se danneggiati potrebbero causare incendi o scosse elettriche.

CONDIZIONI METEOROLOGICHE AVVERSE

E' consigliabile non utilizzare il monitor durante forti temporali. Continui sbalzi di alimentazione potrebbero causare malfunzionamenti. E' inoltre consigliato di non toccare la presa elettrica durante tali circostanze.

PRECAUZIONI

INSTALLAZIONE

Non installare il monitor in ambienti con forti sbalzi di temperatura oppure in presenza di forte umidità, polvere o fumo. Questo potrebbe causare danni. Evitate di esporre il monitor ai raggi diretti del sole.

NON POSIZIONARE IL MONITOR IN POSIZIONI AZZARDATE

Il monitor potrebbe cadere se non correttamente posizionato. Assicuratevi di non posizionare alcun oggetto pesante sul monitor e che tutti i cavi siano correttamente posizionati.

MANTENETE UNA BUONA VENTILAZIONE

Prese d'aria sono predisposte per prevenire il surriscaldamento. Coprire tali prese potrebbe causare un danno. Per consentire una adeguata circolazione d'aria posizionate il monitor ad almeno 10cm dal muro. Non rimuovete la base del monitor. Quando si rimuove il supporto di inclinazione, le fessure di ventilazione sul lato posteriore del monitor possono essere ostruite. Questo può surriscaldare il monitor e può causare incendi o danni. Assicuratevi di consentire una ventilazione sufficiente quando si rimuove il supporto di inclinazione.

SCONNETTERE I CAVI QUANDO MUOVETE IL MONITOR

Quando muovete il monitor spegnete il pulsante di avvio, sconnettete l'alimentazione ed i cavi di segnale. Il non rispetto di tali precauzioni potrebbe causare danni.

STACCARE IL MONITOR

Se il monitor viene lasciato inutilizzato per un lungo periodo è consigliabile staccare i cavi per evitare possibili danni.

IMPUGNATE LA PRESA QUANDO STACCATE I CAVI

I cavi di alimentazione e di segnale devono sempre essere staccati dalla propria presa e non dal cavo stesso.

NON TOCCATE LE PRESE CON LE MANI BAGNATE

Staccare o inserire un cavo con le mani bagnate può causare una scossa elettrica.

QUANDO INSTALLATE IL MONITOR SUL PC

Assicuratevi che il PC sia robusto abbastanza per sostenere il peso del monitor.

ATTENZIONE ALLE MANI E ALLE DITA !

Una particolare attenzione è richiesta per non schiacciare le dita o le mani quando si modifica l'angolo di inclinazione del monitor.

OSSERVAZIONE 24/7

Questo prodotto non è specificamente progettato per un utilizzo 24 su 7 in tutti gli ambienti.

PER UTENTI SINGOLI

Questo prodotto è destinato principalmente alla visualizzazione ravvicinata da parte di un singolo utente.

ALTRO

RACCOMANDAZIONI ERGONOMICHE

Per evitare affaticamento alla vista non utilizzare il monitor in presenza di uno sfondo luminoso oppure in un ambiente buio. Per un ottimo confort il monitor dovrebbe rimanere appena sotto il vostro centro occhi e circa 40-60 lontano dagli occhi. Sono raccomandati 10 minuti di pausa ogni ora per evitare problemi alla vista.

NOTA SPECIALI SUL MONITOR LCD

I seguenti casi sono da ritenersi normali e non indicano una problematica al monitor LCD.

NOTA

- Quando accendete il monitor l'immagine potrebbe non corrispondere all'area visiva a causa del computer in uso. In questo caso regolate la corretta posizione d'immagine.
- Si può riscontrare una luminosità irregolare a seconda del motivo dell'immagine in uso.
- Grazie alla natura dell'LCD una retroimmagine della schermata precedente può rimanere impressa quando l'immagine è visualizzata per molto tempo. In questo caso un ripristino avviene modificando l'immagine o scollegando l'alimentazione per alcune ore.

SERVIZIO CLIENTI

NOTA

- Se dovete restituire l'unità per assistenza e l'imballo originale risulta essere manomesso o mancante, contattate il Vs. Rivenditore o il centro assistenza iiyama.

PULIZIA

ATTENZIONE

- Se rovesciate del liquido sul monitor durante la pulizia staccate immediatamente l'alimentazione e contattate il Vs. Rivenditore o il centro assistenza iiyama.

PRECAUZIONI

- Per ragioni di sicurezza spegnete il monitor e staccate l'alimentazione prima di pulire.

NOTA

- Non graffiare lo schermo con oggetti rigidi ed abrasivi.
- Non usare mai uno dei seguenti solventi. Questi potrebbero causare danni all'involucro ed allo schermo:

Solventi	Spray-tipo più pulito	Benzina
Paste abrasive	Cera	Solventi acidi o alcalini
- L'involucro a contatto per lungo tempo con elementi di plastica o gomma potrebbe degenerarsi o perdere la sua colorazione.

INVOLUCRO Pulire con un panno umido di un detergente non aggressivo quindi asciugare con un panno asciutto.

SCHERMO LCD E' raccomandabile effettuare una pulizia periodica con un panno morbido asciutto. Non usare carta perchè potrebbe danneggiare lo schermo LCD.

PRIMA DI UTILIZZARE IL MONITOR

CARATTERISTICHE

- ◆ Supporta risoluzioni fino a 3840 × 2160
- ◆ Alto Contrasto 4000:1 (Tipico), Disponibile funzione contrasto avanzata, Luminosità 550cd/m² (Tipico)
- ◆ Tempo di risposta delle immagini in movimento 0,4ms
- ◆ Supporta AMD FreeSync™ Premium Technology (attraverso l'ingresso DisplayPort)
- ◆ Supporta la gamma HDR400
- ◆ Senza sfarfallio
- ◆ Riduttore luce Blu
- ◆ Smussamento dei caratteri digitali
- ◆ 2 × 7W Altoparlanti Stereo
- ◆ Funzione standby
- ◆ Conforme allo VESA Mounting Standard (200mm×100mm)
- ◆ Foro per blocco di sicurezza

CONTROLLARE IL CONTENUTO DELL'IMBALLO

I seguenti accessori sono inclusi nell'imballo. Controllate che siano tutti presenti. Se qualcosa risulta mancante o danneggiato contattate per favore il Vs. Rivenditore o il centro assistenza iiyama.

- | | | |
|---------------------------|----------------------------------|--------------------|
| ■ Cavo di alimentazione * | ■ Cavo HDMI | ■ Cavo DisplayPort |
| ■ Cavo USB | ■ Telecomando | ■ Batterie (2Pz) |
| ■ Gancio per le cuffie | ■ Base del supporto con una vite | ■ Safety Guide |
| ■ Quick Start Guide | | |

PRECAUZIONI

* La garanzia non risponde per problemi causati dall'utilizzo di un cavo non fornito dal produttore. Deve essere usato un cavo di alimentazione maggiore p uguale a H05VVf, 3G, 0,75mm².

INSTALLAZIONE

PRECAUZIONI

- Prima di installare verificate che il muro, il soffitto o braccio del desktop sia sufficientemente robusto per sostenere il peso del monitor e delle staffe di fissaggio.

< MONTAGGIO A MURO >

PRECAUZIONI

- Quando si utilizza il montaggio a parete, verificare gli spessori della fase di montaggio. Serrare le viti M4 (4 pz) verificando la lunghezza "L" di 10mm per fissare il monitor. Una vite più lunga può provocare scosse elettriche o danni per il rischio di venire a contatto con parti elettriche all'interno del monitor.

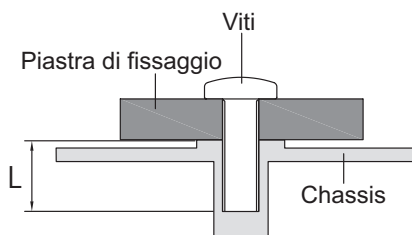

< MODALITÀ ORIZZONTALE >

Disegnato per essere compatibile in uso orizzontale.

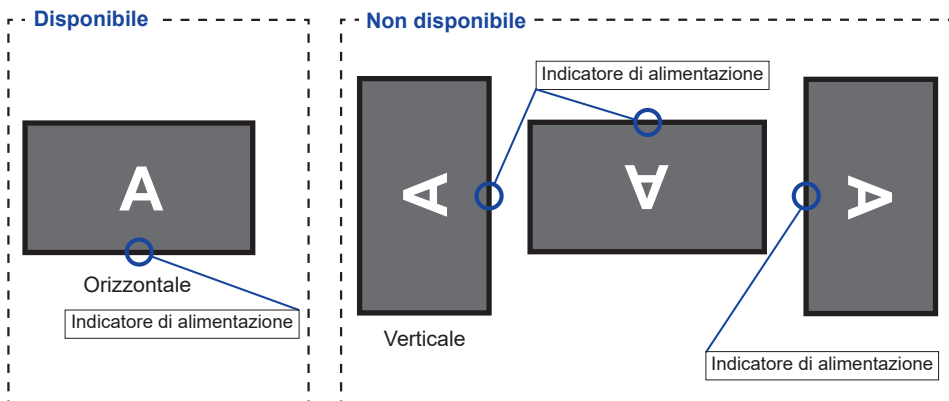

MONTAGGIO E SMONTAGGIO BASE

PRECAUZIONI

- Mettere il monitor su una superficie stabile. Il monitor può causare lesioni o danni se cade.
- Non far subire forti impatti al monitor. Può causare danni.
- Scollegare il monitor prima della rimozione o installazione per evitare scosse elettriche o danni.

<Installazione>

- ① Mettere un pezzo di panno morbido sul tavolo per evitare che il monitor si graffi. Posizionare il monitor su un tavolo con la parte anteriore rivolta verso il basso.
- ② Installare la Base del supporto come indicato nella figura sopra.
- ③ Stringere la 'vite a serraggio' per fissare la Base del supporto al monitor.

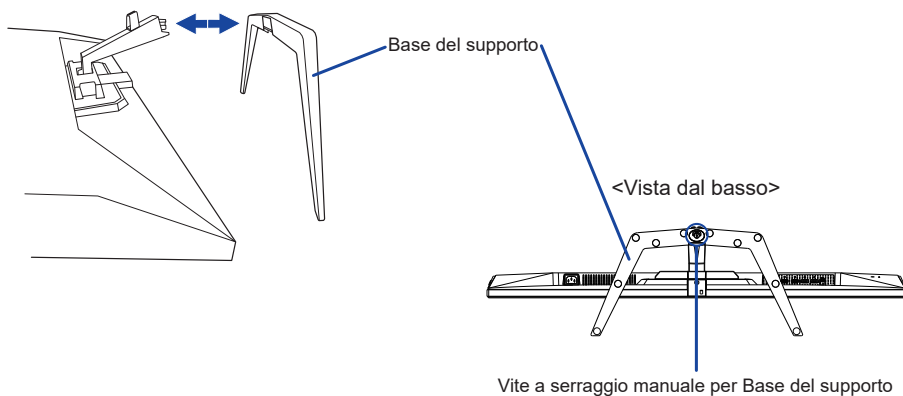

<Rimozione>

- ① Mettere un pezzo di panno morbido sul tavolo per evitare che il monitor si graffi. Posizionare il monitor su un tavolo con la parte anteriore rivolta verso il basso.
- ② Allentare la 'vite a serraggio' per rimuovere la Base del supporto dal monitor.

CONTROLLO E CONNESSIONI

<Fronte>

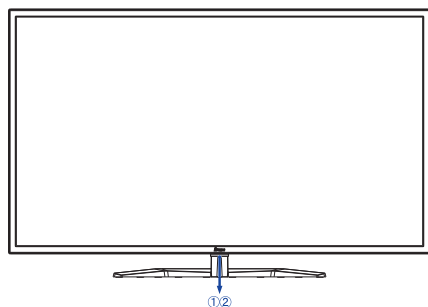

<Indietro>

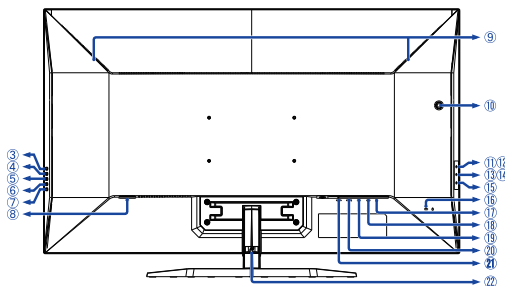

- ① Indicatore di alimentazione
NOTA Blu: Funzionamento normale
 Arancio: Modalità standby
- ② Sensore controllo remoto
- ③ Pulsante Seleziona input (INPUT)
- ④ Pulsante + / Volume (+)
- ⑤ Pulsante - / i-Style Color (-)
- ⑥ Pulsante Menu (MENU)
- ⑦ Pulsante accensione (⏻)
- ⑧ Connettore CA (~ : Corrente alternata)
- ⑨ Altoparlanti
- ⑩ Foro per il gancio per le cuffie *
- ⑪ Connettore USB Downstream
 (⚡ USB2,0: 5V, 500mA)
- ⑫ Connettore USB Downstream
 (⚡ USB2,0: 5V, 500mA)
- ⑬ Connettore USB Downstream
 (⚡ USB3,2 Gen 1: 5Gbps, 5V, 900mA) **Blu**
- ⑭ Connettore USB Downstream
 (⚡ USB3,2 Gen 1: 5Gbps, 5V, 1,5A) **Giallo**
- ⑮ Connettore USB Upstream (⚡)
- ⑯ Foro per blocco di sicurezza

NOTA È possibile fissare una serratura di sicurezza e per evitare che il monitor venga rimosso senza la vostra autorizzazione.

- ⑰ Connettore cuffie (🎧)
NOTA Il corretto funzionamento dei dispositivi esterni collegati, diversi dalle cuffie, non è garantito.
- ⑱ Connettore DisplayPort (DP2)
- ⑲ Connettore DisplayPort (DP1)
- ⑳ Connettore HDMI (HDMI2)
- ㉑ Connettore HDMI (HDMI1)
- ㉒ Supporto cavo

* Se desiderato, installare il gancio per appendere le cuffie.

FUNZIONI DEL TELECOMANDO

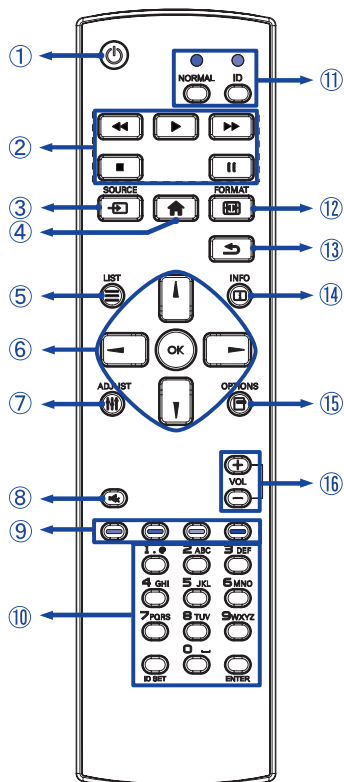

①		Accendere e spegnere il display.
②		Non disponibile in questo modello.
③		Selezionare la sorgente. Premere i pulsanti ◀ o ▶ per selezionare da DP1, DP2, HDMI1 o HDMI2. Premere [OK] per confermare ed uscire.
④		Aprire il menù sullo schermo.
⑤		Non disponibile in questo modello.
⑥		Navigate tra i sub menù e i settaggi. ▲ : Pulsante Su ▼ : Pulsante Giù ◀ : Pulsante sinistro ▶ : Pulsante destro
	OK	Confermare selezione e salvare.
⑦		Non disponibile in questo modello.
⑧		Accendere o spegnere la funzione Mute quando il Menu non è visualizzato.
⑨		Non disponibile in questo modello.
⑩	[NUMBER] / ID SET / ENTER	Non disponibile in questo modello.
⑪	NORMAL / ID	Non disponibile in questo modello.
⑫		Apri Regolazione modo Video.
⑬		Ritornare al menù precedente o chiudere il menù OSD.
⑭		Fornisce informazioni sulla risoluzione.
⑮		Non disponibile in questo modello.
⑯	VOL + / -	+ : Aumentare volume. - : Diminuire volume.

PREPARARE IL TELECOMANDO

Per usare il telecomando inserire le 2 batterie.

PRECAUZIONI

Non usare batterie diversamente specificate da questo manuale per il telecomando. Non inserire batterie usate e nuove contemporaneamente. Assicuratevi dell'inserimento corretto delle batterie negli appositi alloggiamenti. Rimuovere immediatamente le batterie scariche per evitare una fuoriuscita del liquido nel vano batterie. Batterie rovinate o la fuoriuscita di elettroliti possono causare macchie o danneggiamenti.

- 1 Aprire il coperchio della batteria.

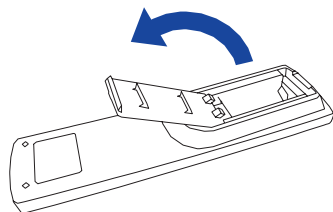

- 2 Inserire due batterie AAA a seconda dell'indicazione + e - (come indicato nel vano).

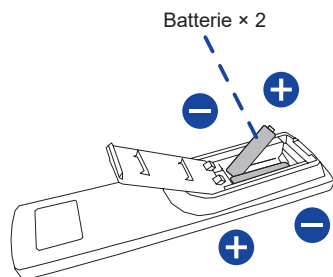

- 3 Chiudere il coperchio della batteria.

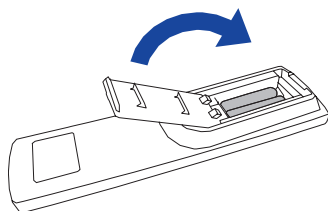



NOTA

- Fare riferimento alle istruzioni di cui sopra quando si estraiono le batterie.
- Sostituire le batterie quando il telecomando non funziona stando vicino al monitor. Usare batterie AAA. Rischio di esplosione se la batteria viene sostituita con un tipo non corretto.
- Utilizzare il telecomando puntandolo in direzione del sensore sul monitor.
- Telecomandi di altri produttori non funzionano con questo monitor. Usare solo il telecomando fornito.
- Le batterie usate devono essere smaltite secondo le norme locali vigenti.
- Le batterie non devono essere esposte ad eccessivo calore come sole, fuoco o simili.
- Rimuovere le batterie se non si intende di utilizzare il telecomando per un lungo periodo.

OPERAZIONI BASE

■ Accendere il monitor

Il monitor è acceso e l'indicatore luminoso diventa Blu quando premete il Pulsante  sul telecomando o sul monitor.

Il monitor è spento e l'indicatore luminoso diventa Arancio quando premete il Pulsante  sul telecomando o sul monitor. Premere ancora per accendere il monitor.

[Telecomando]

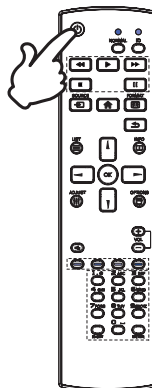



NOTA

Anche quando usate la modalità standby o spegnete il monitor, il monitor consumerà una piccola quantità di elettricità. Sconnettete il cavo di alimentazione quando il monitor non è in uso o durante la notte per evitare consumi non necessari.

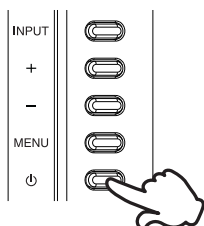
[Monitor]



■ Mostrare il menu di settaggi

La pagina appare sullo schermo quando premete il Pulsante  sul telecomando o Pulsante MENU sul monitor. La pagina sparisce quando premete il Pulsante  /  sul telecomando o Pulsante INPUT sul monitor.

[Telecomando]

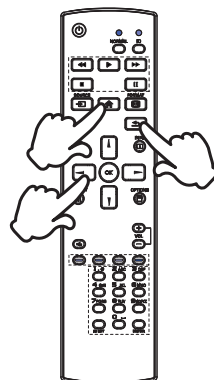

[Monitor]

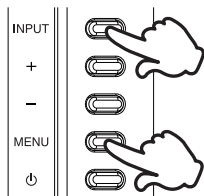

■ Muovere il cursore verticalmente

Selezionare i settaggi premendo i Pulsanti ▲ / ▼ sul telecomando o Pulsanti + / - sul monitor mentre la pagina Menu è mostrata sullo schermo.

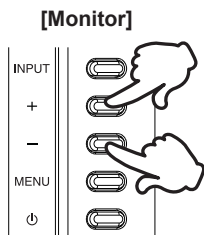

[Telecomando]

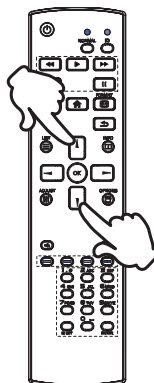

■ Muovere il cursore orizzontalmente

Menu o settaggi o fate la regolazione premendo i Pulsanti ◀ / ▶ sul telecomando o Pulsanti + / - sul monitor mentre la pagina Menu è mostrata sullo schermo.

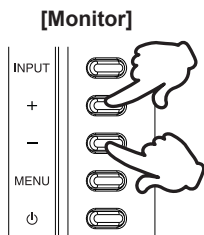

[Telecomando]

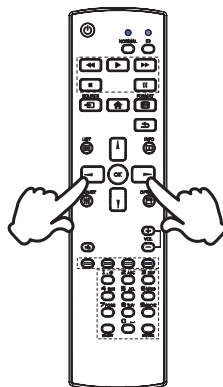

■ Regolare il volume del suono

Premere i Pulsanti VOL+ / VOL- sul telecomando o Pulsanti + / - sul monitor per regolare il volume del suono mentre la pagina Menu non è mostrata sullo schermo.

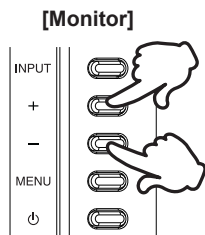

[Telecomando]

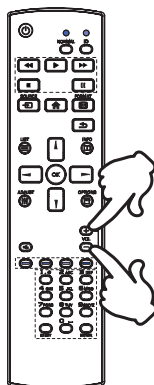

NOTA

Per il monitor, premere prima il Pulsante + e poi regolare il volume con i Pulsanti + / -.

■ Cambiare i segnali di ingresso

Premere il Pulsante  SOURCE sul telecomando o Pulsante INPUT sul monitor quando il Menu non viene visualizzato, esso mostra Menu.

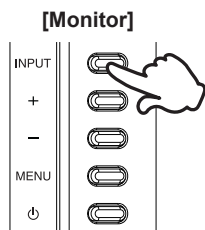

[Telecomando]

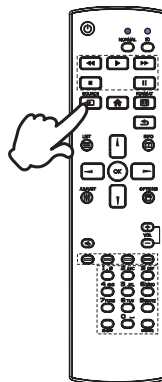

COLLEGARE IL VOSTRO MONITOR

- ① Assicuratevi che sia il computer che il monitor siano spenti.
- ② Connettere il computer al monitor con apposito cavo di segnale video.
- ③ Connettere il computer al monitor con un cavo USB.
- ④ Connettere prima il cavo di alimentazione al monitor e poi all'alimentatore.
- ⑤ Accendere il monitor e il computer.

NOTA

- Si prega di confermare che il sistema di distribuzione nell'installazione dell'edificio deve fornire l'interruttore automatico da 120/240V, 20A (massimo).
- Il cavo segnale video usato per connettere il monitor al computer può variare a seconda del computer usato. Una connessione errata può causare seri problemi ad entrambi gli apparecchi. Il cavo fornito con il monitor si riferisce ad una connessione standard. Se è richiesta una connessione speciale contattate il Vs. rivenditore o iiyama.
- Apparecchiature di classe I tipo A devono essere alla terra.
- La presa deve essere posizionata vicino all'apparecchio e deve essere facilmente accessibile.
- Un'eccessiva pressione sonora nelle cuffie può causare danni all'udito.

[Esempio di connessione]

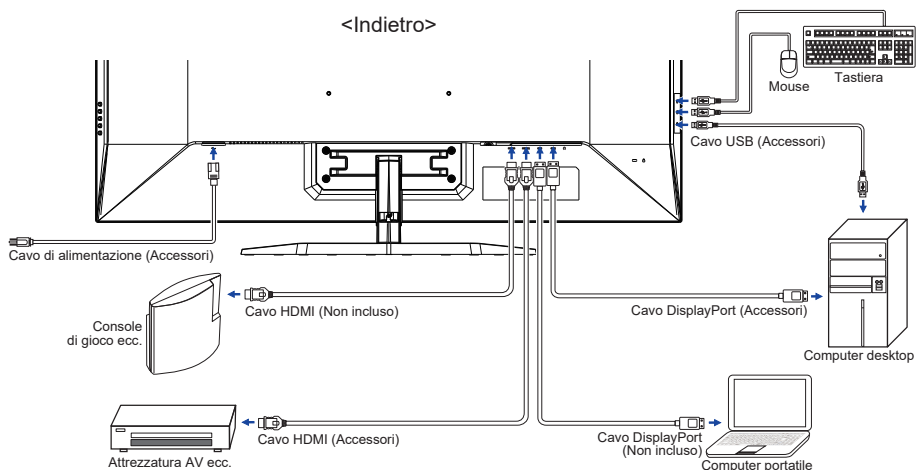

SETTAGGI COMPUTER

■ Segnali di frequenza

Cambiare le frequenze desiderate come da pagina 34: FREQUENZE CONFORMI.

REGOLAZIONE DELL'ANGOLO DI VISUALE

- Per una visualizzazione ottimale si consiglia di esaminare l'intera superficie del monitor.
- Mantenere il supporto in modo che il monitor non cada quando si modifica l'angolo del monitor.
- È possibile regolare l'angolo fino a 10° verso l'alto, 2° verso il basso.

NOTA

- Non toccare lo schermo LCD quando si modifica l'angolo. Si possono causare danni o rompere il display a cristalli liquidi.
- Particolare attenzione è richiesta per non schiacciare le dita o le mani quando si modifica l'angolo di inclinazione.

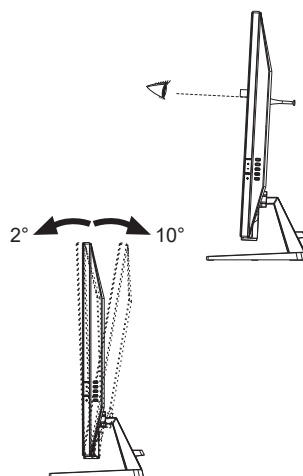

UTILIZZO DEL MONITOR

Per un'immagine ottimale il tuo monitor iiyama è stato presettato dal fabbricante con le opzioni mostrate a pag. 34. Potete regolare l'immagine seguendo le operazioni mostrate di seguito.

- ① Premete il Pulsante  sul telecomando o Pulsante MENU sul monitor per avviare la funzione OSD. Ci sono ulteriori sotto Menu attivabili tramite i Pulsanti ◀ / ▶ sul telecomando o Pulsanti + / - sul monitor.



- ② Selezionare il sotto Menu che volete operare. Premere il Pulsante OK sul telecomando o Pulsante MENU sul monitor per aprire la pagina. Quindi usare i Pulsanti ▲ / ▼ sul telecomando o Pulsanti + / - sul monitor per selezionare.
- ③ Premere nuovamente il Pulsante OK sul telecomando o Pulsante MENU sul monitor. Usate i Pulsanti ◀ / ▶ sul telecomando o Pulsanti + / - sul monitor per le appropriate regolazioni e settaggi.
- ④ Premere il Pulsante OK sul telecomando o Pulsante MENU sul monitor e premere il Pulsante ◀ /  sul telecomando o Pulsante INPUT sul monitor per abbandonare il menù. I settaggi effettuati verranno automaticamente salvati.

Per esempio, per settare il posizionamento in verticale dell'OSD, selezionare Setup Menù dallo Menù. Premere il Pulsante OK sul telecomando o Pulsante MENU sul monitor quindi selezionare "Posizione verticale OSD" tramite i Pulsanti ▲ / ▼ sul telecomando o Pulsanti + / - sul monitor.

Una scala di regolazione diventa attiva dopo aver premuto nuovamente il Pulsante OK sul telecomando o Pulsante MENU sul monitor. Quindi, utilizzare il Pulsanti ◀ / ▶ sul telecomando o Pulsanti + / - sul monitor per modificare la posizione verticale dell'OSD. Il posizionamento in verticale dell'OSD si modificherà durante l'operazione.



Premere il Pulsante OK sul telecomando o Pulsante MENU sul monitor e Una volta premuto il Pulsante ◀ /  sul telecomando o Pulsante INPUT sul monitor per chiudere la funzione di visualizzazione su schermo. Tutte le modifiche verranno salvate.

NOTA









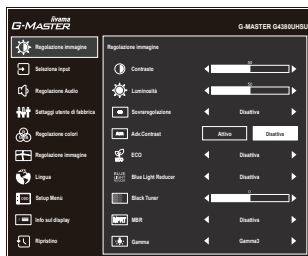











- Quando le operazioni vengono interrotte durante la regolazione, il menu OSD scompare quando il periodo di tempo impostato per il Orologio OSD viene superato. Inoltre, il Pulsante ◀ / ↶ sul telecomando o Pulsante INPUT sul monitor può essere usato per il ritorno al menu precedente e disattivare la modalità On Screen Display.
- Tutte le modifiche vengono salvate automaticamente quando si abbandona il menù OSD. Evitare di sconnettere l'alimentazione durante l'uso del Menù.

REGOLAZIONE CONTENUTI MENU



Regolazione immagine *1 Picture Adjust



Regolazioni	Problemi / Opzioni	Pulsanti da premere
Contrasto Contrast	Troppo debole Troppo intenso	  +   -
Luminosità *2 Brightness	Troppo scuro Troppo chiaro	  +   -
Sovraregolazione Overdrive	Disattiva / 1 / 2 / 3 / 4 / 5 Migliorerà il tempo di risposta del livello di grigio del pannello LCD. Un livello superiore si traduce in un tempo di risposta più veloce.	  +   -
Adv. Contrast Adv. Contrast	Attivo Maggiore rapporto di contrasto Disattiva Rapporto di contrasto	
ECO Eco	Disattiva Normale Mode 1 Luminosità di retroilluminazione ridotta. Mode 2 Luminosità di retroilluminazione ridotta più di Mode 1. Mode 3 Luminosità di retroilluminazione ridotta più di Mode 2.	
Blue Light Reducer Blue Light Reducer Diretto	Disattiva Normale Mode 1 Luce Blu ridotta. Mode 2 Luce Blu ridotta più che Mode 1. Mode 3 Luce Blu ridotta più che Mode 2.	
Black Tuner Black Tuner	Da -5 a + 5 È possibile regolare i toni scuri.	  +   -
MBR *3 MBR	Disattiva / 0 / 1 / 2 / 3 / 4 / 5 / 6 / 7 Migliorerà il tempo di risposta delle immagini in movimento del pannello LCD.	  +   -
Gamma Gamma	Gamma1 Gamma2 Gamma3	

*1 La disponibilità di ciascun elemento dipende dall'elemento attivato. Vedere la Matrice di correlazione funzioni a pagina 29 per ulteriori dettagli.

*2 Regolare la luminosità quando state usando il monitor in una stanza scura e ritenete lo schermo troppo luminoso.

*3 L'MBR è disponibile solo quando la frequenza di aggiornamento è 75Hz o più.

Diretto

È possibile saltare le voci di menu e visualizzare una schermata di impostazione delle opzioni direttamente mediante il seguente pulsante operazioni.

- Blue Light Reducer: Continua a premere il Pulsante – sul monitor per 3 secondi quando il Menu non viene visualizzato.



Seleziona input Input Select

Diretto

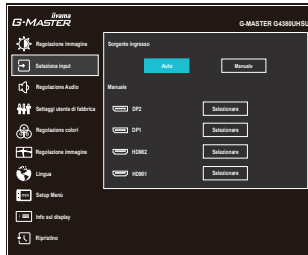

Regolazioni		Opzioni	
Sorgente ingresso Input Source	Auto		Ricerca di una sorgente di ingresso disponibile selezionata automaticamente.
	Manuale	DP2	Seleziona ingresso DisplayPort2.
		DP1	Seleziona ingresso DisplayPort1.
		HDMI2	Seleziona ingresso HDMI2.
		HDMI1	Seleziona ingresso HDMI1.
<p>NOTA Sorgente di ingresso viene fissata, non selezionato automaticamente quando HDMI e DisplayPort sono selezionati.</p>			

Diretto

È possibile saltare le voci di menu e visualizzare una schermata di impostazione delle opzioni direttamente mediante il seguente pulsante operazioni.

- Seleziona input : Premere il Pulsante  SOURCE sul telecomando o Pulsante INPUT sul monitor quando il Menu non viene visualizzato, esso mostra Menu.

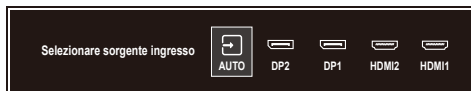



Regolazione Audio Audio Adjust

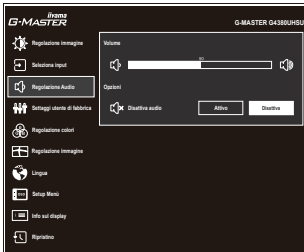

Regolazioni		Problemi / Opzioni	Pulsanti da premere
Volume Volume	Diretto	Troppo tenue Troppo forte	➔ + ➔ -
Disattiva audio Mute	Diretto	Attivo	Spegnere l'audio temporaneamente.
		Disattiva	Tornare al volume audio precedente.
NOTA Disattiva audio Acceso e Spento vengono commutate come segue premendo i Pulsanti ◀ / ▶ o + / -.		<div style="border: 1px solid black; padding: 2px; display: inline-block;"> ➔ Attivo —> Disattiva </div>	

Diretto

È possibile saltare le voci di menu e visualizzare una scala di regolazione o una schermata di impostazione delle opzioni direttamente mediante il seguente pulsante operazioni.

- Volume: Premere i Pulsanti VOL + / - sul telecomando o Pulsante + sul monitor quando il Menu non viene visualizzato.
- Disattiva audio: Premere il Pulsante sul telecomando o continua a premere il Pulsante + sul monitor per 3 secondi quando il Menu non viene visualizzato.



Settaggi utente di fabbrica Store User Setting



Regolazioni	Opzioni	
Modalità Utente User Modes	Modo d'uso 1	Salvare le impostazioni della regolazione schermo.
	Modo d'uso 2	Salvare le impostazioni della regolazione schermo.
	Modo d'uso 3	Salvare le impostazioni della regolazione schermo.
<p>NOTA Il monitor memorizza le impostazioni personalizzate qui sotto. Queste impostazioni possono essere richiamate in seguito dal menu "i-Style Color" in "Regolazione immagine". Contrasto, Luminosità, Sovraregolazione, Adv.Contrast, ECO, Black Tuner, MBR, Gamma, Volume, Disattiva audio, Regolazione colori, Nitido e morbido, Regolazione modo Video</p>		



Regolazione colori * Color Settings

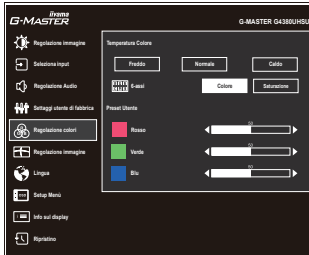

Regolazioni	Problemi / Opzioni		Pulsanti da premere	
Temperatura Colore Color Temperature	Freddo	Colore freddo		
	Normale	Colore normale		
	Caldo	Colore caldo		
6-assi 6-Axis	Colore	Rosso	Troppo debole Troppo forte	+ -
		Giallo		
		Verde		
		Ciano		
		Blu		
		Magenta		
	Saturazione	Rosso	Troppo debole Troppo forte	+ -
		Giallo		
		Verde		
		Ciano		
		Blu		
		Magenta		
Preset Utente User Preset	Rosso	Troppo debole Troppo forte	+ -	
	Verde			
	Blu			

* Disattivato quando è attivo Blue Light Reducer o HDR.



Regolazione immagine Image Adjust

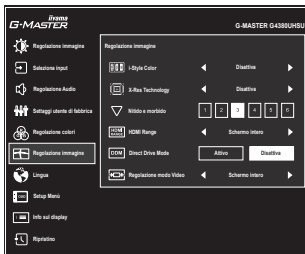

Regolazioni	Opzioni	Pulsanti da premere
i-Style Color i-Style Color Diretto	Disattiva	Ritorno ad uno stato di regolazione dei colori tranne i-Style Color.
	Standard * ¹	Per configurazione generale e settaggi monitor di base.
	Giochi di Sport * ¹	Per ambiente di gioco Sport
	Giochi FPS * ¹	Per ambiente di gioco FPS
	Giochi di strategia * ¹	Per ambiente di gioco Strategico
	Testo * ¹	Per la modifica del testo e la visualizzazione in un ambiente di elaborazione testi
	Modo d'uso 1	Applicare impostazioni personalizzate del monitor.
	Modo d'uso 2	Applicare impostazioni personalizzate del monitor.
Modo d'uso 3	Applicare impostazioni personalizzate del monitor.	
X-Res Technology * ¹ X-Res Technology	Disattiva	Normale
	Leggero	Migliorare i bordi dell'immagine.
	Medio	Migliorare i bordi dell'immagine più che l'opzione leggero.
	Forte	Migliorare i bordi dell'immagine più che l'opzione medio.
Nitido e morbido Sharp and Soft	1 2 3 4 5 6	È possibile modificare la qualità dell'immagine da 1 a 6 (nitido a morbido). Premere il pulsante ► / + per modificare la qualità dell'immagine in ordine numerico. Premere il pulsante ◀ / - per modificare la qualità dell'immagine in senso inverso ordine numerico.
HDMI Range * ² HDMI Range	Schermo intero	Per scala colori full-range
	Limited	Per scala colori limitata
Direct Drive Mode * ³ Direct Drive Mode	Attivo	Riduzione del ritardo di segnale.
	Disattiva	Tipici

NOTA

La modifica della risoluzione o della frequenza di aggiornamento o l'accensione/ spegnimento potrebbe disabilitare la funzione Direct Drive Mode.

*¹ Disattivato quando HDR è attivo.

*² Disponibile solo per l'ingresso HDMI.

*³ La disponibilità di ciascun elemento dipende dall'elemento attivato. Vedere la Matrice di correlazione funzioni a pagina 29 per ulteriori dettagli.

Diretto

È possibile saltare le voci di menu e visualizzare una schermata di impostazione delle opzioni direttamente mediante il seguente pulsante operazioni.

- i-Style Color: Premere il Pulsante – sul monitor quando il Menu non viene visualizzato.



Regolazione immagine Image Adjust

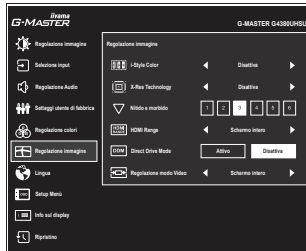

Regolazioni	Opzioni	
Regolazione modo Video ^{*3} Video Mode Adjust	Schermo intero	Visualizzazione a schermo intero
	Formato schermo ^{*4}	Espansione aspetto display
	Punto per punto ^{*5}	Visualizzare l'immagine punto per punto
	17inch	Mostra immagine come schermo da 17" (5 : 4).
	19inch	Mostra immagine come schermo da 19" (5 : 4).
	19.5inch	Mostra immagine come schermo da 19,5" (16 : 9).
	21.5inch	Mostra immagine come schermo da 21,5" (16 : 9).
	23inch	Mostra immagine come schermo da 23" (16 : 9).
	23.8inch	Mostra immagine come schermo da 23,8" (16 : 9).
	24inch	Mostra immagine come schermo da 24" (16 : 9).
	24.5inch	Mostra immagine come schermo da 24,5" (16 : 9).
	27inch	Mostra immagine come schermo da 27" (16 : 9).
31.5inch	Mostra immagine come schermo da 31,5" (16 : 9).	
34inch	Mostra immagine come schermo da 34" (16 : 9).	

^{*3} La disponibilità di ciascun elemento dipende dall'elemento attivato. Vedere la Matrice di correlazione funzioni a pagina 29 per ulteriori dettagli.

^{*4} Disponibile solo con risoluzioni 16:10, 5: 4 e 4: 3.

^{*5} Disponibile solo con risoluzioni 2560 × 1440 o inferiori.



**Lingua
Language**

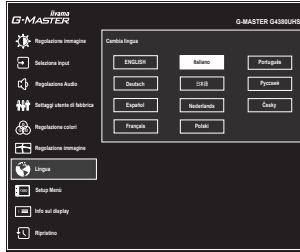

Regolazioni	Opzioni			
Lingua Language	English	Inglese	Nederlands	Olandese
	Deutsch	Tedesco	Polski	Polacco
	Español	Spagnolo	Português	Portoghese
	Français	Francese	Русский	Russo
	Italiano	Italiano	Česky	Ceco
	日本語	Giapponese		

OSD Setup Menù Setup Menu



Regolazioni	Problemi / Opzioni	Pulsanti da premere
Pos. Orizz. OSD OSD Horizontal Position	OSD troppo a sinistra OSD troppo a destra	+ -
Posizione verticale OSD OSD Vertical Position	OSD troppo basso OSD troppo alto	+ -
Orologio OSD OSD Time	Puoi settare il display OSD per una durata compresa tra i 5 e i 30 secondi.	+ -
Logo apertura Opening Logo	Attivo	G-MATER logo mostrato quando il monitor è acceso.
	Disattiva	G-MATER logo non mostrato quando il monitor è acceso.
HDR * ¹ HDR	Attivo	Per segnale HDR (High Dynamic Range)
	Disattiva	Per segnale normale
FreeSync Premium * ^{1,2} FreeSync Premium	Attivo	Attivare bordo FreeSync.
	Disattiva	FreeSync è spento.
LED LED	Attivo	L'indicatore di alimentazione è acceso.
	Disattiva	L'indicatore di alimentazione è spento.
NOTA Disattivare l'indicatore di alimentazione quando si è infastiditi dalla luce.		
DDC/CI DDC/CI	Attivo	DDC/CI è acceso.
	Disattiva	DDC/CI è spento.
Modalità standby USB USB Standby mode	Attivo	L'hub USB entra in modalità standby in sincronizzazione con il monitor.
	Disattiva	L'hub USB rimane attivato se il monitor entra in modalità standby.

*¹ La disponibilità di ciascun elemento dipende dall'elemento attivato. Vedere la Matrice di correlazione funzioni a pagina 29 per ulteriori dettagli.

*² Disponibile solo per l'ingresso DisplayPort.



Info sul display Display Information

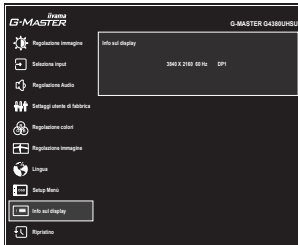

Visualizza le informazioni riguardanti il segnale di ingresso proveniente dalla scheda grafica del computer.

NOTA Vedere la scheda grafica guida utente per ulteriori informazioni sulla modifica della risoluzione e refresh.



Ripristino Reset Diretto

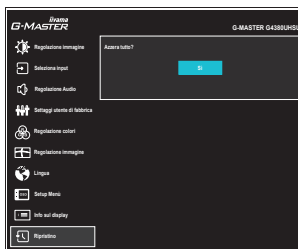

Regolazioni

Opzioni

Sì
Yes

Preimpostato in fabbrica ripristino dei dati.

Diretto

E'possibile saltare le voci del menu ed eseguire direttamente il "Ripristino", utilizzando le seguenti operazioni con i pulsanti.

- Ripristino: Mentre il monitor è spento, premere contemporaneamente il Pulsante  e il Pulsante INPUT sul monitor.

● **Lock Mode:**

<OSD>

Se si accende il monitor tenendo premuto il Pulsante MENU sul monitor mentre il monitor è spento, le operazioni dei pulsanti OSD verranno bloccate / sbloccate.

<Power / OSD>

Se si tiene premuto il Pulsante MENU sul monitor per 10 secondi quando il menu non è visualizzato, le operazioni dei pulsanti di Power / OSD verranno bloccate / sbloccate.

■ Matrice di correlazione funzioni

Elemento selezionato		Regolazione immagine										Regolazione immagine		Setup Menù		
		Contrasto	Luminosità	Sovra-regolazione	Adv. Contrast	ECO	Blue Light Reducer	Black Tuner	MBR	Gamma	Direct Drive Mode	Schermo intero / Formato schermo	Punto per punto / 17-34inch	HDR	Free Sync Premium	
Elemento attivato	Adv. Contrast	-	-	✓	/	-	✓	-	✓	✓	✓	✓	-	-	-	
	ECO	✓	-	✓	-	-	✓	-	✓	✓	✓	✓	-	✓	✓	
	Blue Light Reducer	✓	✓	✓	-	-	✓	-	✓	✓	✓	✓	-	✓	✓	
	MBR	✓	-	-	-	-	-	/	✓	✓	✓	✓	-	-	-	
Regolazione immagine	i-Style Color	-	-	-	-	-	-	-	✓	-	✓	✓	-	-	-	
		Standard / Giochi di Sport / Giochi FPS / Giochi di strategia / Testo	✓	✓	✓	✓	✓	✓	✓	✓	✓	✓	✓	✓	✓	✓
	Direct Drive Mode	Modo d'uso 1/2/3	✓	✓	✓	✓	✓	✓	✓	✓	✓	✓	✓	✓	✓	✓
		Attivo	✓	✓	✓	✓	✓	✓	✓	✓	✓	✓	✓	✓	✓	✓
	Regolazione modo Video	Disattiva	✓	✓	-	✓	✓	✓	-	✓	✓	✓	✓	✓	-	-
		Schermo intero / Formato schermo	✓	✓	✓	✓	✓	✓	✓	✓	✓	✓	✓	✓	✓	✓
Setup Menù	Punto per punto / 17-34inch	✓	✓	-	✓	✓	✓	-	✓	-	✓	✓	✓	✓	✓	
	HDR	-	-	✓	-	✓	-	-	✓	✓	✓	✓	✓	✓	✓	
	FreeSync Premium	✓	✓	✓	-	✓	✓	-	✓	✓	✓	✓	✓	✓	✓	

✓ : Disponibile - : Non disponibile

FUNZIONE STANDBY

Questo prodotto è dotato della funzione di standby. Quando è attivato, automaticamente riduce il consumo di potenza non necessario del monitor quando il computer non è in uso.

La funzione standby, comprese tutte le impostazioni del timer è configurato dal sistema operativo.

Controllare il manuale del sistema operativo per informazioni su come questo può essere configurato.

■ Modalità Standby

Quando il segnale video dal computer è spento, il monitor entra in modalità standby che riduce il consumo di potenza a 0,5W o meno*. Lo schermo diventa scuro e l'indicatore di alimentazione diventa arancione. Dalla modalità standby, l'immagine riappare in alcuni secondi quando si toccano la tastiera o il mouse.

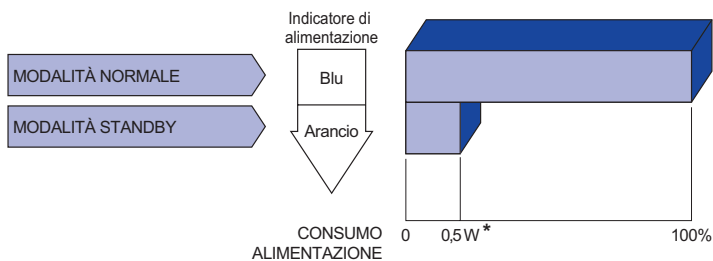

* Quando la "Modalità standby USB" del "Setup Menù" è attiva.

RISOLUZIONE DEI PROBLEMI

Se il monitor smette di funzionare correttamente, verificate i seguenti punti per una possibile soluzione.

1. Eseguite i settaggi descritti nella sezione UTILIZZO DEL MONITOR a seconda del problema riscontrato. Se il monitor non mostra alcuna immagine saltate al punto 2.
2. Verificate i seguenti punti se non trovate opportuna soluzione nella sezione UTILIZZO DEL MONITOR o se il problema persiste.
3. Se incontrate un problema non descritto a seguire o che non potete risolvere, contattate il VS. Rivenditore o un centro assistenza iiyama.

Problemi

Controllare

- ① L'immagine non appare.

(Indicatore di alimentazione non si accende.)

- Il cavo di alimentazione è nella presa.
- L'alimentazione è accesa.
- La presa di corrente funziona. Per favore verificate con un altro equipaggiamento.

(Indicatore di alimentazione è blu.)

- Se il salva schermo bianco è attivo, toccare la tastiera o il mouse.
- Aumentare il contrasto e/o la luminosità.
- Il computer è acceso.
- Il cavo di segnale è correttamente connesso.
- Il segnale di sincronizzazione del computer è compreso nelle specifiche del monitor.

(Indicatore di alimentazione è arancione.)

- Se il monitor è nella modalità standby, toccare la tastiera o il mouse.
- Il computer è acceso.
- Il cavo di segnale è correttamente connesso.
- Il segnale di sincronizzazione del computer è compreso nelle specifiche del monitor.

- ② lo schermo non è sincronizzato.

- Il cavo di segnale è correttamente connesso.
- Il segnale di sincronizzazione del computer è compreso nelle specifiche del monitor.

- ③ lo schermo non è centrato.

- Il segnale di sincronizzazione del computer è compreso nelle specifiche del monitor.

- ④ lo schermo è troppo chiaro o troppo scuro.

- Il livello di uscita video del computer è compreso nelle specifiche del monitor.

- ⑤ lo schermo trema.

- Il voltaggio di alimentazione è compreso nelle specifiche del monitor.
- Il segnale di sincronizzazione del computer è compreso nelle specifiche del monitor.

Problemi

Check

- ⑥ nessun audio.
 - Gli strumenti audio (computer etc) sono ON.
 - Il volume è alzato.
 - La funzione muto (Disattiva audio) è spenta.
 - Il livello di uscita audio è compreso nelle specifiche del monitor.

- ⑦ L'audio è troppo forte o troppo debole.
 - Il livello di uscita audio è compreso nelle specifiche del monitor.

INFORMAZIONI SUL RICICLAGGIO

Per il rispetto dell'ambiente per favore non disperdete il monitor.
Visitate il nostro sito: <https://iiyama.com> per il riciclaggio.

APPENDICE

Design e specifiche sono soggette a cambiamenti senza comunicazione anticipata.

SPECIFICHE : G-MASTER G4380UHSU-B1 A

Dimensione categoria		43"
Pannello LCD	Tecnologia Pannello	VA
	Dimensione	Diagonale: 42,5" (108cm)
	Pixel pitch	0,245mm H × 0,245mm V
	Luminosità	550cd/m ² (Tipico), 205cd/m ² (Predefinito / Risparmio energetico)
	Ratio di Contrasto	4000 : 1 (Tipico), Disponibile funzione contrasto avanzata
	Angolo visibile	Destro / Sinistro: 89° ciascuna, Su / Giù: 89° ciascuna (Tipico)
	MPRT	0,4ms
Colori Display		Circa. 1,07 miliardi
Frequenza Sync		HDMI: Orizzontale: 30,0-135,0kHz, Verticael: 30-120Hz DisplayPort (FreeSync: Disattiva): Orizzontale: 30,0-330,0kHz, Verticael: 48-144Hz DisplayPort (FreeSync: Attiva): Orizzontale: 30,0-275,0kHz, Verticael: 48-120Hz
Risoluzione Nativa		3840 × 2160, 8,2 MegaPixels
Massima risoluzione supportata		HDMI: 3840 × 2160 60Hz 2560 × 1440 120Hz DisplayPort (FreeSync: Disattiva): 3840 × 2160 144Hz DisplayPort (FreeSync: Attiva): 3840 × 2160 120Hz
Connettori Ingresso		HDMI × 2, DisplayPort × 2
Segnali Ingresso Video		HDMI, DisplayPort
USB Standard		USB2,0 (DC5V, 500mA) USB3,2 Gen 1 (5Gbps, DC5V, 900mA / 1,5A)
Numero di porte USB Connettori		1 Inferiore: Serie B 4 Superiore: Serie A (USB2,0 × 2, USB3,2 Gen 1 × 2)
Connettore per cuffie *1		ø 3,5mm mini jack (Stereo)
Altoparlanti		7W × 2 (Stereo)
Dimensione massima dello schermo		941,18mm L × 529,42mm A / 37,1" L × 20,8" A
Sorgente Alimentazione		100-240VAC, 50/60Hz, 1,5A
Consumo di alimentazione *2		85W (Tipico), 49W (Predefinito / Risparmio energetico) Modalità standby: 0,5W massimo Modalità spenta: 0,3W massimo
Dimensioni *3 Peso netto		977,5 × 621,5 × 251,0mm / 38,5 × 24,5 × 9,9" (L×A×P) 14,9kg / 32,8lbs
Angolo di inclinazione		Verso l'alto: 10°, verso il basso: 2°
Considerazioni ambientali		Esercizio: Temperatura 5 a 35°C / 41 a 95°F Umidità 10 a 80% (No condensa) Deposito: Temperatura -20 a 60°C / -4 a 140°F Umidità 5 a 85% (No condensa)
Approvals		CE, UKCA, TÜV-Bauart, EAC, VCCI, PSE

NOTA *1 Il corretto funzionamento dei dispositivi esterni collegati, diversi dalle cuffie, non è garantito.

*2 Quando la "Modalità standby USB" del "Setup Menu" è attiva.

*3 Le porzioni sporgenti non sono incluse.

DIMENSIONI

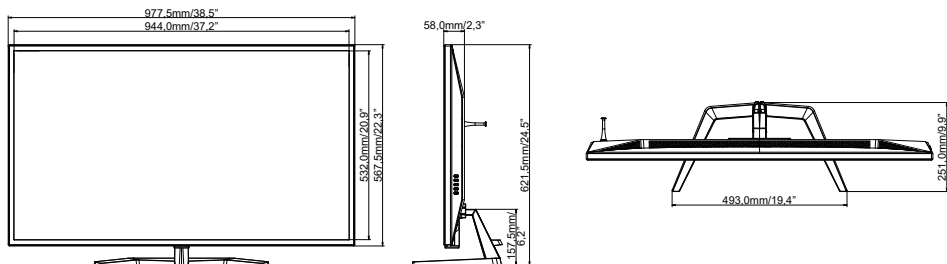

FREQUENZE CONFORMI

Modalità video	Frequenza orizzontale	Frequenza verticale	Dot Clock	
800 × 600	37,879kHz	60,317Hz	40,000MHz	
	46,875kHz	75,000Hz	49,500MHz	
1024 × 768	48,363kHz	60,004Hz	65,000MHz	
	60,023kHz	75,029Hz	78,750MHz	
1280 × 1024	63,981kHz	60,020Hz	108,000MHz	
	79,976kHz	75,025Hz	135,000MHz	
1680 × 1050	65,290kHz	60,000Hz	146,250MHz	
1920 × 1080	67,500kHz	60,000Hz	148,500MHz	
	137,280kHz	120,000Hz	285,542MHz	
2560 × 1440	183,000kHz	120,000Hz	497,760MHz	
3840 × 2160	67,500kHz	30,000Hz	297,000MHz	*1
	135,000kHz	60,000Hz	594,000MHz	
	179,440kHz	80,000Hz	703,405MHz	*2
	226,500kHz	100,000Hz	887,880MHz	*2
	274,440kHz	120,000Hz	1075,805MHz	*2
	329,330kHz	144,000Hz	1290,966MHz	*2,3

NOTA *1 Disponibile solo per l'ingresso HDMI.

*2 Disponibile solo per l'ingresso DisplayPort.

*3 Disponibile solo quando la funzione FreeSync è disattiva.

Console	1080p (1920×1080)	1440p (2560×1440)	2160p (3840×2160)
PS5	60 / 120Hz	–	60Hz
Xbox Series X/S	60 / 120Hz	120Hz	60Hz