

# MANUALE UTENTE

# *ProLite*

## LCD Monitor

*ProLite XUB2497HSU*  
*ProLite XUB2797QSU*

Grazie per aver scelto un prodotto iiyama.

Vi raccomandiamo di dedicare alcuni minuti alla lettura di questo manuale prima di installare ed accendere questo prodotto. Mantenete questo manuale in un posto sicuro per futuri utilizzi.

ITALIANO

## MARCHIO CE DICHIARAZIONE DI CONFORMITA'

Questo monitor LCD è conforme ai requisiti della CE/UE Direttiva 2014/30/UE "Direttiva EMC", 2014/35/UE "Direttiva Bassa Tensione", 2009/125/CE, "Direttiva ErP" e 2011/65/UE "Direttiva RoHS". Il elettro-sensibilità magnetica è stato scelto ad un livello che consente il funzionamento in aree residenziali, commerciali e industriali locali e piccole imprese, sia all'interno che all'esterno degli edifici. Ogni luogo di funzionamento è caratterizzato dal locale sistema di alimentazione pubblico a bassa tenzione.

IYAMA CORPORATION: Wijkermeerstraat 8, 2131 HA Hoofddorp, The Netherlands

Modello Numero. : PL2497HG / PL2797QG



Raccomandiamo di riciclare i prodotti usati. Contattate il vostro rivenditore o un centro assistenza iiyama. Le informazioni relative sono disponibili via internet all'indirizzo: <https://iiyama.com>. Potete accedere direttamente alla web page di diverse nazioni.

- Ci riserviamo il diritto di modificare le specifiche senza preavviso.
- Tutti i marchi registrati presenti in questo manuale sono di proprietà dei loro rispettivi titolari.
- Numero di registrazione EPREL XUB2497HSU-B2: 2033958, XUB2497HSU-W2: 2033982, XUB2797QSU-B2: 2034182, XUB2797QSU-W2: 2034203

# INDICE

PER LA VOSTRA SICUREZZA.....	1
PRECAUZIONI DI SICUREZZA.....	1
NOTA SPECIALI SUL MONITOR LCD.....	3
SERVIZIO CLIENTI.....	3
PULIZIA.....	3
PRIMA DI UTILIZZARE IL MONITOR .....	4
CARATTERISTICHE.....	4
CONTROLLARE IL CONTENUTO DELL'IMBALLO.....	4
INSTALLAZIONE.....	5
MONTAGGIO E SMONTAGGIO BASE.....	7
CONTROLLO E CONNESSIONI .....	9
COLLEGARE IL VOSTRO MONITOR .....	10
SCOLLEGARE IL VOSTRO MONITOR.....	11
SETTAGGI COMPUTER.....	11
REGOLAZIONE DELL'ALTEZZA E DELL'ANGOLO DI VISUALIZZAZIONE.....	11
UTILIZZO DEL MONITOR.....	12
REGOLAZIONE CONTENUTI MENU.....	13
FUNZIONE STANDBY .....	22
RISOLUZIONE DEI PROBLEMI.....	23
INFORMAZIONI SUL RICICLAGGIO .....	24
APPENDICE.....	25
SPECIFICHE :	
ProLite XUB2497HSU-B2 / ProLite XUB2497HSU-W2 .....	25
SPECIFICHE :	
ProLite XUB2797QSU-B2 / ProLite XUB2797QSU-W2 .....	26
DIMENSIONI : ProLite XUB2497HSU.....	27
DIMENSIONI : ProLite XUB2797QSU .....	27
FREQUENZE CONFORMI.....	28

# PER LA VOSTRA SICUREZZA

## PRECAUZIONI DI SICUREZZA

### ATTENZIONE

#### **INTERROMPETE L'UTILIZZO DEL MONITOR AL VERIFICARSI DI PROBLEMATICHE**

Se notate qualcosa di anormale come ad esempio fumo o rumori anomali, staccate il monitor e contattate immediatamente un rivenditore iiyama o un centro assistenza. Ulteriori utilizzi potrebbero essere pericolosi e causa di incendio o scosse elettriche.

#### **NON RIMUOVERE MAI L'INVOLUCRO**

Circuiti ad alto voltaggio sono all'interno del monitor. Rimuovere l'involucro potrebbe esporvi a pericoli.

#### **NON INSERITE ALCUN OGGETTO ALL'INTERNO DEL MONITOR**

Non inserite alcun oggetto e nessun liquido all'interno del monitor. staccate il monitor e contattate immediatamente un rivenditore iiyama o un centro assistenza. Ulteriori utilizzi potrebbero essere pericolosi e causa di incendio o scosse elettriche.

#### **INSTALLATE IL MONITOR SU UNA SUPERFICIE PIATTA E STABILE**

In caso di caduta accidentale il monitor potrebbe causare dei danni.

#### **NON UTILIZZATE IL MONITOR IN PRESENZA DI LIQUIDI**

Non utilizzare il monitor in presenza di liquidi che potrebbero causare incendi o scosse elettriche.

#### **UTILIZZATE IL MONITOR CON LA SUA SPECIFICA FONTE DI ALIMENTAZIONE**

Assicuratevi di utilizzare il monitor con il suo specifico alimentatore. L'uso di un voltaggio incorretto causerà malfunzionamenti e potrebbe causare incendi o scosse elettriche.

#### **PROTEGGETE I CAVI**

Non tirate o storcete alcun cavo collegato al monitor. Non posizionate il monitor e alcun peso sui cavi. I cavi se danneggiati potrebbero causare incendi o scosse elettriche.

#### **CONDIZIONI METEOROLOGICHE AVVERSE**

E' consigliabile non utilizzare il monitor durante forti temporali. Continui sbalzi di alimentazione potrebbero causare malfunzionamenti. E' inoltre consigliato di non toccare la presa elettrica durante tali circostanze.

## PRECAUZIONI

### INSTALLAZIONE

Non installare il monitor in ambienti con forti sbalzi di temperatura oppure in presenza di forte umidità, polvere o fumo. Questo potrebbe causare danni. Evitate di esporre il monitor ai raggi diretti del sole.

### NON POSIZIONARE IL MONITOR IN POSIZIONI AZZARDATE

Il monitor potrebbe cadere se non correttamente posizionato. Assicuratevi di non posizionare alcun oggetto pesante sul monitor e che tutti i cavi siano correttamente posizionati.

### MANTENETE UNA BUONA VENTILAZIONE

Prese d'aria sono predisposte per prevenire il surriscaldamento. Coprire tali prese potrebbe causare un danno. Per consentire una adeguata circolazione d'aria posizionate il monitor ad almeno 10cm dal muro. Non rimuovete la base del monitor. Quando si rimuove il supporto di inclinazione, le fessure di ventilazione sul lato posteriore del monitor possono essere ostruite. Questo può surriscaldare il monitor e può causare incendi o danni. Assicuratevi di consentire una ventilazione sufficiente quando si rimuove il supporto di inclinazione.

### SCONNETTERE I CAVI QUANDO MUOVETE IL MONITOR

Quando muovete il monitor spegnete il pulsante di avvio, sconnettete l'alimentazione ed i cavi di segnale. Il non rispetto di tali precauzioni potrebbe causare danni.

### STACCARE IL MONITOR

Se il monitor viene lasciato inutilizzato per un lungo periodo è consigliabile staccare i cavi per evitare possibili danni.

### IMPUGNATE LA PRESA QUANDO STACCATE I CAVI

I cavi di alimentazione e di segnale devono sempre essere staccati dalla propria presa e non dal cavo stesso.

### NON TOCCATE LE PRESE CON LE MANI BAGNATE

Staccare o inserire un cavo con le mani bagnate può causare una scossa elettrica.

### QUANDO INSTALLATE IL MONITOR SUL PC

Assicuratevi che il PC sia robusto abbastanza per sostenere il peso del monitor.

### ATTENZIONE ALLE MANI E ALLE DITA !

- Una particolare attenzione è richiesta per non schiacciare le dita o le mani quando si modifica l'altezza o l'angolo di inclinazione del monitor.
- Pericolo di ferirsi se non viene prestata attenzione durante la regolazione in altezza del monitor. (Solo per modello regolabile in altezza.)

### OSSERVAZIONE 24/7

Questo prodotto non è specificamente progettato per 24/7 utilizzo in tutti gli ambienti.

### OSSERVAZIONE SPECIFICA PER L'USO DA TAVOLO

Questo prodotto è progettato per l'uso da tavolo, non per applicazioni di segnaletica digitale (cartellonistica elettronica) come il montaggio a soffitto o a parete.

## ALTRO

### RACCOMANDAZIONI ERGONOMICHE

Per evitare affaticamento alla vista non utilizzare il monitor in presenza di uno sfondo luminoso oppure in un ambiente buio. Per un ottimo confort il monitor dovrebbe rimanere appena sotto il vostro centro occhi e circa 40-60 lontano dagli occhi. Sono raccomandati 10 minuti di pausa ogni ora per evitare problemi alla vista.

## NOTA SPECIALI SUL MONITOR LCD

I seguenti casi sono da ritenersi normali e non indicano una problematica al monitor LCD.

### NOTA

- Quando accendete il monitor l'immagine potrebbe non corrispondere all'area visiva a causa del computer in uso. In questo caso regolate la corretta posizione d'immagine.
- Si può riscontrare una luminosità irregolare a seconda del motivo dell'immagine in uso.
- Grazie alla natura dell'LCD una retroimmagine della schermata precedente può rimanere impressa quando l'immagine è visualizzata per molto tempo. In questo caso un ripristino avviene modificando l'immagine o scollegando l'alimentazione per alcune ore.

## SERVIZIO CLIENTI

### NOTA

- Se dovete restituire l'unità per assistenza e l'imballo originale risulta essere manomesso o mancante, contattate il Vs. Rivenditore o il centro assistenza iiyama.

## PULIZIA

### ATTENZIONE

- Se rovesciate del liquido sul monitor durante la pulizia staccate immediatamente l'alimentazione e contattate il Vs. Rivenditore o il centro assistenza iiyama.

### PRECAUZIONI

- Per ragioni di sicurezza spegnete il monitor e staccate l'alimentazione prima di pulire.

### NOTA

- Non graffiare lo schermo con oggetti rigidi ed abrasivi.
- Non usare mai uno dei seguenti solventi. Questi potrebbero causare danni all'involucro ed allo schermo:

Solventi	Spray-tipo più pulito	Benzina
Paste abrasive	Cera	Solventi acidi o alcalini
- L'involucro a contatto per lungo tempo con elementi di plastica o gomma potrebbe degenerarsi o perdere la sua colorazione.

**INVOLUCRO** Pulire con un panno umido di un detergente non aggressivo quindi asciugare con un panno asciutto.

**SCHERMO LCD** E' raccomandabile effettuare una pulizia periodica con un panno morbido asciutto. Non usare carta perchè potrebbe danneggiare lo schermo LCD.

# PRIMA DI UTILIZZARE IL MONITOR

## CARATTERISTICHE

- ◆ Supporta risoluzioni fino a 1920 × 1080 : ProLite XUB2497HSU
- ◆ Supporta risoluzioni fino a 2560 × 1440 : ProLite XUB2797QSU
- ◆ Alto Contrasto 1300:1 (Tipico), Disponibile funzione Adv. Contrast / Luminosità 300 cd/m<sup>2</sup> (Tipico)
- ◆ Tempo di risposta delle immagini in movimento 1ms
- ◆ Flicker free
- ◆ Riduttore luce Blu
- ◆ Digital Character Smoothing
- ◆ Altoparlanti Stereo  
2 × 2W Altoparlanti Stereo
- ◆ Funzione standby
- ◆ VESA Mounting Standard (100mm×100mm) Compliant
- ◆ Foro per blocco di sicurezza

## CONTROLLARE IL CONTENUTO DELL'IMBALLO

I seguenti accessori sono inclusi nell'imballo. Controllate che siano tutti presenti. Se qualcosa risulta mancante o danneggiato contattate per favore il Vs. Rivenditore o il centro assistenza iiyama.

- |                          |                                  |                    |
|--------------------------|----------------------------------|--------------------|
| ■ Cavo di alimentazione* | ■ Cavo HDMI                      | ■ Cavo DisplayPort |
| ■ Cavo USB               | ■ Piastra VESA                   | ■ Cacciavite       |
| ■ Collo di supporto      | ■ Base del supporto con una vite | ■ Safety Guide     |
| ■ Quick Start Guide      |                                  |                    |

## PRECAUZIONI

\* Tutte le garanzie sono nulle per qualsiasi problema o danno causato da un cavo di alimentazione non fornito da iiyama.

Deve essere usato un cavo di alimentazione maggiore p uguale a H05VVF, 3G, 0,75mm<sup>2</sup>.

## INSTALLAZIONE

### PRECAUZIONI

- Questo prodotto è progettato per l'uso da tavolo, non per applicazioni di segnaletica digitale (cartellonistica elettronica) come il montaggio a soffitto o a parete.
- Prima di installare verificate che il muro, il soffitto o braccio del desktop sia sufficientemente robusto per sostenere il peso del monitor e delle staffe di fissaggio.
- Intervallo di regolazione dell'angolo: 23 gradi verso l'alto e di 5 gradi verso il basso.
- Questo prodotto non può essere utilizzato con lo schermo del monitor rivolto verso il basso o verso l'alto.

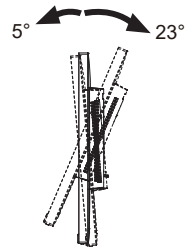

### < BRACCIO DEL MONITOR O SUPPORTO DEL BRACCIO >

### PRECAUZIONI

Quando si utilizza il montaggio a parete, verificare gli spessori della fase di montaggio. Serrare le viti M4 (4 pezzi) la cui lunghezza "L" è di 11 mm, per fissare il monitor alla staffa di montaggio. Una vite più lunga può provocare scosse elettriche o danni per il rischio di venire a contatto con parti elettriche all'interno del monitor.

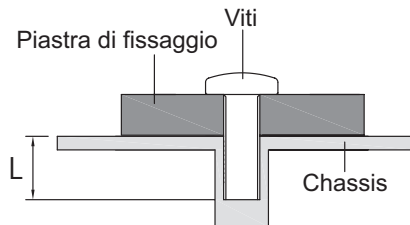



## [ROTAZIONE DELLO SCHERMO]

Disegnato per essere compatibile in uso orizzontale e verticale.

È richiesta una scheda video capace di adattare l'immagine in posizione verticale.

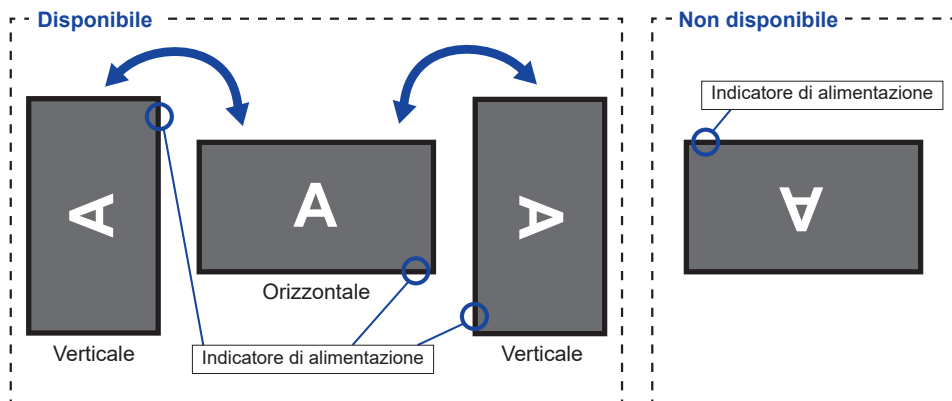

### Con Supporto:

#### NOTA

- Regolazione dell'altezza prima della rotazione del pannello.
- Il tentativo di ruotare forzatamente il pannello senza regolare l'altezza del supporto può causare danni al pannello o al supporto.

## MONTAGGIO E SMONTAGGIO BASE

### PRECAUZIONI

- Mettere il monitor su una superficie stabile. Il monitor può causare lesioni o danni se cade.
- Non far subire forti impatti al monitor. Può causare danni.
- Scollegare il monitor prima della rimozione o installazione per evitare scosse elettriche o danni.

### <Installazione>

- ① Fissare il Collo di supporto alla Piastra VESA e quindi serrare la "Vite a serraggio manuale" con il cacciavite in dotazione per fissarli.

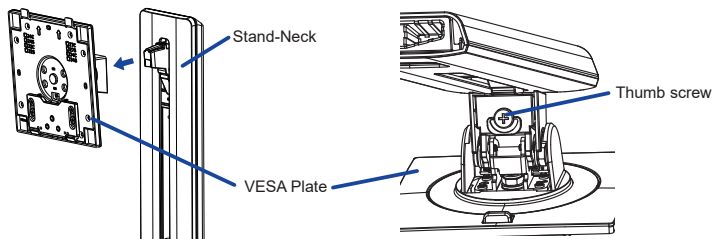

- ② Installare la Base sul Collo di supporto e quindi serrare la "Vite a serraggio manuale" con il cacciavite in dotazione per fissarli.

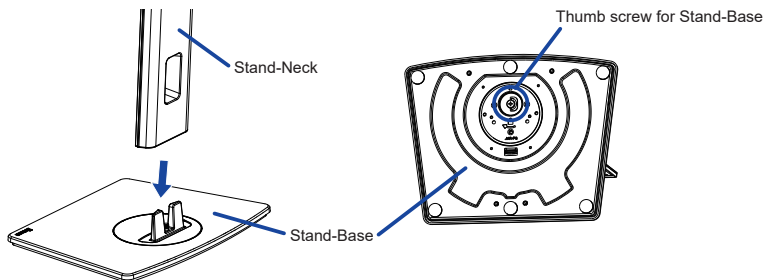

- ③ Mettere un pezzo di panno morbido sul tavolo per evitare che il monitor si graffi. Posizionare il monitor su un tavolo con la parte anteriore rivolta verso il basso.
- ④ Tenere il monitor e spingere il supporto assemblato finché non scatta.

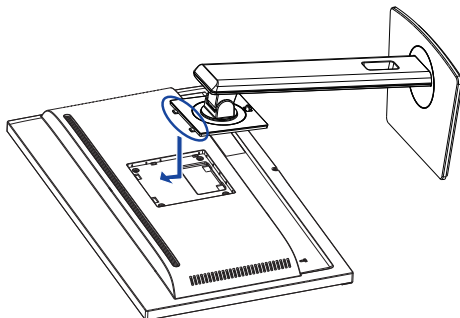

### <Rimozione>

- ① Mettere un pezzo di panno morbido sul tavolo per evitare che il monitor si graffi . Posizionare il monitor su un tavolo con la parte anteriore rivolta verso il basso.
- ② Premere il pulsante di rilascio per rimuovere il supporto.

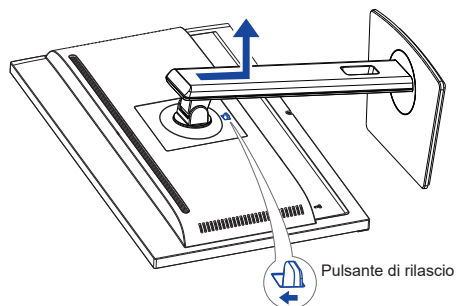

- ③ Allentare la "Vite a serraggio manuale" con il cacciavite in dotazione per rimuovere il Collo di supporto dalla Piastra VESA.
- ④ Allentare la "Vite a serraggio manuale" con il cacciavite in dotazione per rimuovere la Base del supporto dal Collo di supporto.

## CONTROLLO E CONNESSIONI

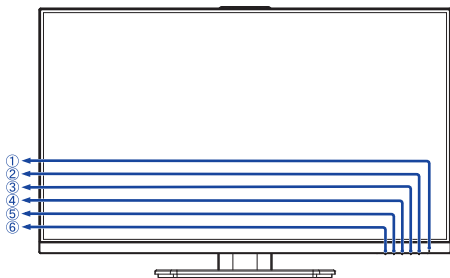

<Fronte>

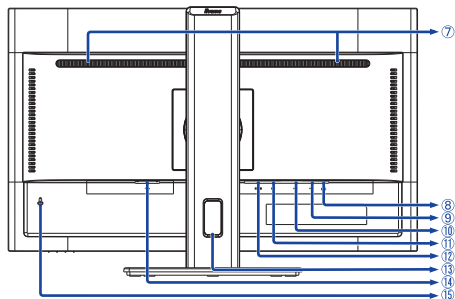

<Indietro>

- ① Indicatore di alimentazione

**NOTA** Blue: Funzionamento normale  
Arancio: Modalità standby

- ② Interruttore di alimentazione (  )

- ③ Tasto Menu (MENU)

- ④ Tasto Su / Destro / Volume (  /  ) **Diretto**

- ⑤ Tasto Giù / Sinistro / Sotto Menu (  /  ) **Scorciatoia**

- ⑥ Tasto Seleziona input / Uscita (INPUT / EXIT) **Diretto**

- ⑦ Altoparlanti

- ⑧ Connettore per cuffie (  )

- ⑨ Connettore USB Upstream (  )

- ⑩ Connettore USB Downstream (  )

**ProLite XUB2497HSU:** USB2.0 (5V, 500mA)

**ProLite XUB2797QSU:** USB3.2 Gen1 (5Gbps, 5V, 900mA)

- ⑪ Connettore DisplayPort (DP)

- ⑫ Connettore HDMI (HDMI)

- ⑬ Foro cavi

- ⑭ Connettore CA (  : Corrente Alternata)

- ⑮ Foro per blocco di sicurezza

**NOTA** È possibile fissare una serratura di sicurezza e per evitare che il monitor venga rimosso senza la vostra autorizzazione.

## COLLEGARE IL VOSTRO MONITOR

- 1 Assicuratevi che sia il computer che il monitor siano spenti.
- 2 Connettere il computer al monitor con apposito cavo di segnale video.
- 3 Connettere il computer al monitor con un cavo USB.
- 4 Connettere prima il cavo di alimentazione al monitor e poi all'alimentatore.
- 5 Accendere il monitor ed il computer.

### NOTA

- Si prega di confermare che il sistema di distribuzione nell'installazione dell'edificio deve fornire l'interruttore automatico da 120/240V, 20A (massimo).
- Il cavo segnale video usato per connettere il monitor al computer può variare a seconda del computer usato. Una connessione errata può causare seri problemi ad entrambi gli apparecchi. Il cavo fornito con il monitor si riferisce ad una connessione standard. Se è richiesta una connessione speciale contattate il Vs. rivenditore o iiyama.
- Assicuratevi di stringere le viti di fissaggio manuali per ogni cavo di segnale.
- Apparecchiature di classe I tipo A devono essere alla terra.
- La presa deve essere posizionata vicino all'apparecchio e deve essere facilmente accessibile.
- Un'eccessiva pressione sonora nelle cuffie può causare danni all'udito.

[Esempio di connessione]

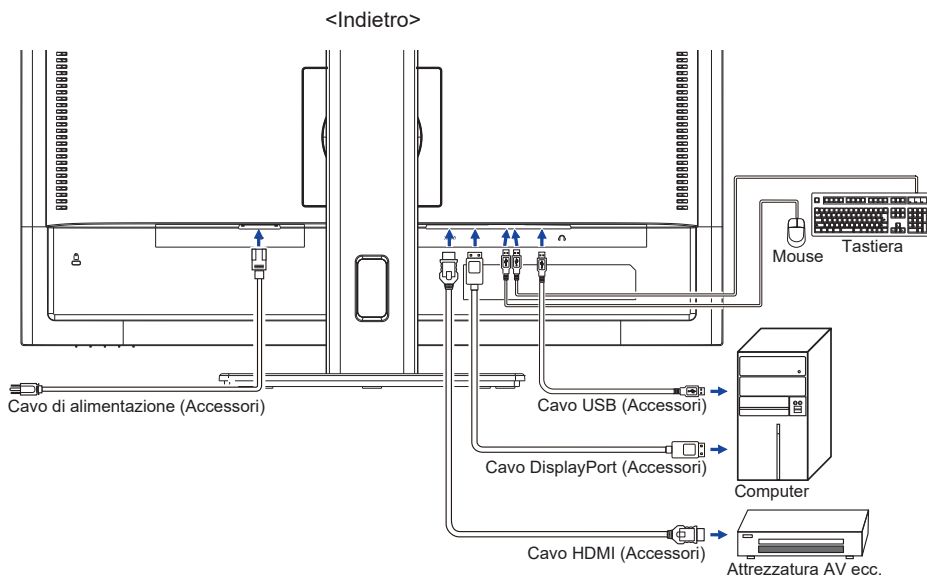

### [ Raccogliere cavi ]

Inserire i cavi attraverso il Foro cavi per raggrupparli.

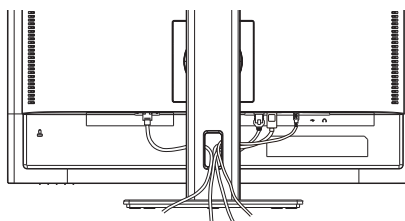

## SCOLLEGARE IL VOSTRO MONITOR

- ① Assicuratevi che sia il computer che il monitor siano spenti.
- ② Scollegare prima l'alimentazione e poi il cavo di alimentazione del monitor.
- ③ Scollegare il cavo audio dal computer e dal monitor.
- ④ Scollegare il cavo di segnale video dal computer verso il monitor.

## SETTAGGI COMPUTER

- Segnali di frequenza

Cambiare le frequenze desiderate come da pagina 28: FREQUENZE CONFORMI.

## REGOLAZIONE DELL'ALTEZZA E DELL'ANGOLO DI VISUALIZZAZIONE

- Per una visualizzazione ottimale si consiglia di posizionarsi direttamente di fronte all'intera superficie del monitor, quindi regolare il monitor, altezza e inclinazione alle proprie preferenze.
- Mantenere il supporto in modo che il monitor non cada quando si modifica l'altezza o l'angolo del monitor.
- È possibile regolare l'altezza fino a 150mm, angolo di 60° a destra e a sinistra, 23° verso l'alto e di 5° verso il basso.

### NOTA

- Non toccare lo schermo LCD quando si modifica l'altezza o l'angolo. Si possono causare danni o rompere il display a cristalli liquidi.
- Particolare attenzione è richiesta per non schiacciare le dita o le mani quando si modifica l'altezza o l'angolo di inclinazione.
- Agire con cautela per evitare di schiacciarsi le dita tra il monitor e la scrivania durante la regolazione in altezza.

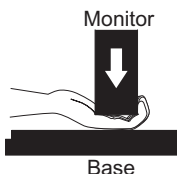
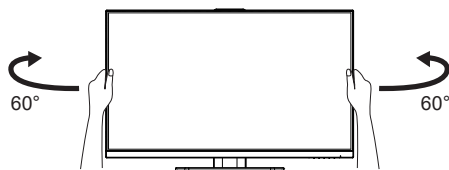
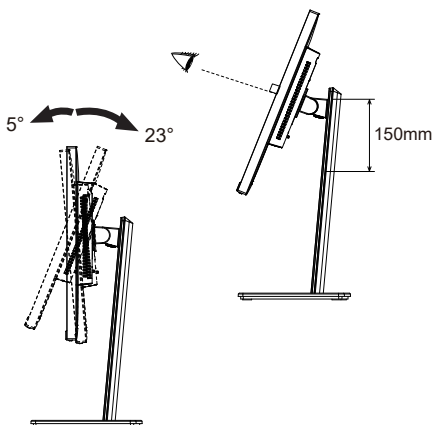

# UTILIZZO DEL MONITOR

Per un'immagine ottimale il tuo monitor iiyama è stato preimpostato dal fabbricante con le opzioni mostrate a pag. 28. Potete regolare l'immagine seguendo le operazioni mostrate di seguito.

- 1 Premete il Pulsante MENU per avviare la funzione On Screen Display (OSD). Ci sono ulteriori sotto Menu attivabili tramite i Pulsanti ◀ / ▶.



- 2 Selezionare il sotto Menu che volete operare. Premere il Pulsante MENU per aprire la pagina. Quindi usare i Pulsanti ◀ / ▶ per selezionare.
- 3 Premere nuovamente il Pulsante MENU. Usate i Pulsanti ◀ / ▶ per le appropriate regolazioni e settaggi.
- 4 Premere il Pulsante EXIT per abbandonare il menù. I settaggi effettuati verranno automaticamente salvati.

Per esempio, per settare il posizionamento in verticale, selezionare Menù dallo "OSD" e premere il Pulsante MENU. Selezionare "Posizione V." tramite i Pulsanti ◀ / ▶ e premere nuovamente il Pulsante MENU. Quindi, utilizzare il Pulsanti ◀ / ▶ per modificare la posizione verticale OSD. Il posizionamento in verticale OSD dello schermo si modificherà durante l'operazione.

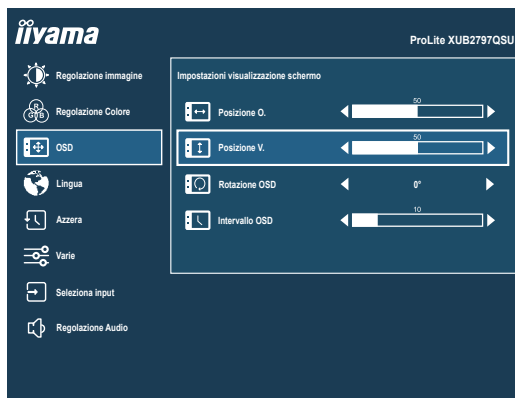







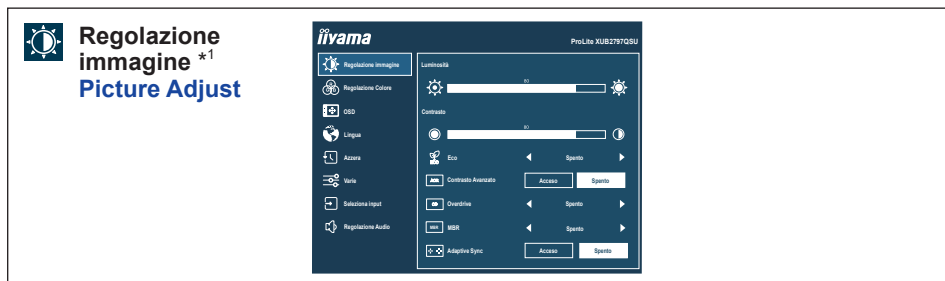

Premere il Pulsante MENU e infine il Pulsante EXIT per chiudere la funzione On Screen Display. Tutte le modifiche vengono salvate nella memoria.

## NOTA

- Quando le operazioni vengono interrotte durante la regolazione, il menu OSD scompare quando il periodo di tempo impostato per il "Intervallo OSD" viene superato. Inoltre, il Pulsante EXIT può essere usato per il ritorno al menu precedente e disattivare la modalità On Screen Display.
- Tutte le modifiche vengono salvate automaticamente quando si abbandona il menù OSD. Evitare di sconnettere l'alimentazione durante l'uso del Menù.

## REGOLAZIONE CONTENUTI MENU



Regolazioni	Problemi / Opzioni	Pulsanti da premere
Luminosità * <sup>2</sup> Brightness	Troppo scuro Troppo chiaro	 
Contrasto Contrast	Troppo debole Troppo intenso	 
Eco Eco <span style="background-color: #0056b3; color: white; padding: 2px;">Scorciatoia</span>	Spento	Normale
	Modalità 1	Luminosità di retroilluminazione ridotta.
	Modalità 2	Luminosità di retroilluminazione ridotta più di Modalità 1.
	Modalità 3	Luminosità di retroilluminazione ridotta più di Modalità 2.
Contrasto Avanzato Adv. Contrast	Acceso	Maggiore rapporto di contrasto
	Spento	Rapporto di contrasto
Overdrive Overdrive	Spento / 1 / 2 / 3 Migliorerà il tempo di risposta del livello di grigio del pannello LCD. Un livello superiore si traduce in un tempo di risposta più veloce.	 
MBR * <sup>3</sup> MBR	Spento / 1 / 2 / 3 / 4 / 5 / 6 / 7 Riduce la sfocatura del movimento sul pannello LCD.	 
Adaptive Sync Adaptive Sync	Acceso	Attivare bordo Adaptive Sync.
	Spento	Adaptive Sync è spento.

\*1 Le regolazioni e le impostazioni potrebbero non essere possibili a causa di altri elementi abilitati. Vedere la pagina 18 "Matrice di correlazione funzioni" per ulteriori dettagli.

\*2 Regolare la "Luminosità" quando state usando il monitor in una stanza scura e ritenete lo schermo troppo luminoso.

\*3 Disattivato quando "Adaptive Sync" è attivato. Disponibile quando la frequenza di aggiornamento è 75Hz o superiore. Si consiglia 100Hz.

### Scorciatoia

È possibile accedere rapidamente al menu specifico effettuando le seguenti operazioni.

- Eco: Premere il Pulsante i quando il Menu non viene visualizzato e selezionare "Eco".



## ■ Matrice di correlazione funzioni

Elemento attivato Elemento selezionato	Regolazione immagine			Regolazione Colore	
	Eco	Contrasto Avanzato	MBR	i-Style Color	Blue Light Reducer
				Standard Giochi Cinema Scenario Testo	
Luminosità	–	–	–	–	✓
Contrasto	✓	–	✓	–	✓
Eco	–	✓	–	–	✓
Contrasto Avanzato	✓	–	–	–	✓
Overdrive	✓	✓	–	–	✓
MBR	–	–	–	–	–
Adaptive Sync	✓	✓	✓	✓	✓



✓ : Disponibile

– : Non disponibile



## Regolazione Colore Color Settings



Regolazioni	Problemi / Opzioni	Pulsanti da premere	
i-Style Color * <sup>1</sup> i-Style Color <b>Scorciatoia</b>	Spento	Ritorno ad uno stato di regolazione dei colori.	
	Standard	Per configurazione generale e settaggi monitor di base	
	Giochi	Per ambiente di gioco PC	
	Cinema	Per filmati	
	Scenario	Per mostrare immagini di paesaggi all'aperto	
	Testo	Per la modifica del testo e la visualizzazione in un ambiente di elaborazione testi	
Blue Light Reducer * <sup>2</sup> Blue Light Reducer <b>Scorciatoia</b>	Spento	Normale	
	Modalità 1	Luce Blu ridotta.	
	Modalità 2	Luce Blu ridotta più che Modalità 1.	
	Modalità 3	Luce Blu ridotta più che Modalità 2.	
Temperatura Colore * <sup>1,2</sup> Color Temperature	9300K	Colore freddo	
	7500K	Colore normale	
	6500K	Colore caldo	
Preimpostazioni utente * <sup>1,2</sup> User Preset	Rosso	Tropo debole	
	Verde		
	Blu	Tropo forte	

\*<sup>1</sup> Disattivato quando "Blue Light Reducer" è attivato.

\*<sup>2</sup> Disattivato quando "i-Style Color" è attivato.

### Scorciatoia

È possibile accedere rapidamente al menu specifico effettuando le seguenti operazioni.

- i-Style Color: Premere il Pulsante **i** quando il Menu non viene visualizzato e selezionare "i-Style Color".
- Blue Light Reducer: Premere il Pulsante **i** quando il Menu non viene visualizzato e selezionare "Blue Light Reducer".

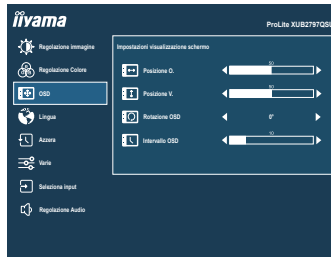

Regolazioni	Problemi / Opzioni	Pulsanti da premere
Posizione O. <b>OSD Horizontal Position</b>	OSD troppo a sinistra OSD troppo a destra	
Posizione V. <b>OSD Vertical Position</b>	OSD troppo basso OSD troppo alto	
Rotazione OSD <b>OSD Rotate</b>	Ruota l'OSD. 0° (Normale) / +90° (Ruota a destra) / -90° (Ruota a sinistra)	
Intervallo OSD <b>OSD Time</b>	Puoi settare il display OSD per una durata compresa tra i 5 e i 30 secondi.	

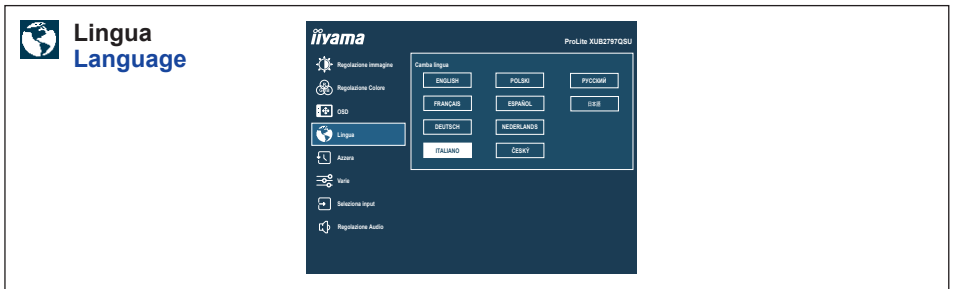

Regolazioni	Opzioni			
Lingua Language	English	Inglese	Español	Spagnolo
	Français	Francese	Nederlands	Olandese
	Deutsch	Tedesco	Česky	Ceco
	Italiano	Italiano	Русский	Russo
	Polski	Polacco	日本語	Giapponese

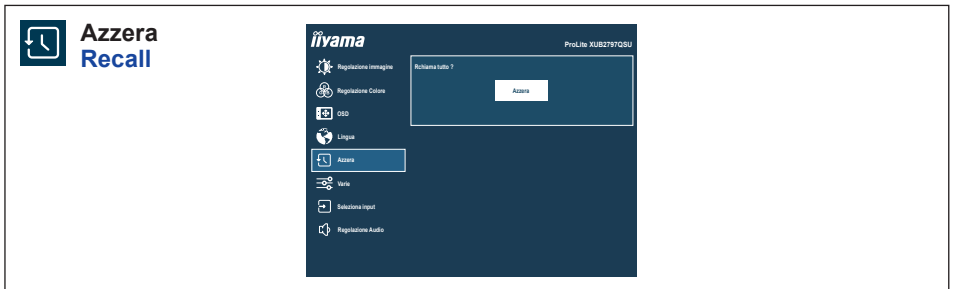

Regolazioni	Opzioni
Azzera Recall	Preimpostato in fabbrica ripristino dei dati.

## Varie Miscellaneous

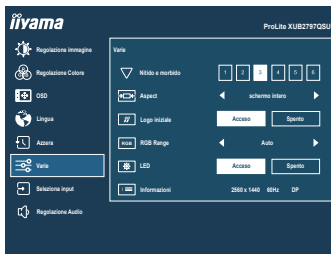

Regolazioni	Problemi / Opzioni	Pulsanti da premere
Nitido e morbido Sharp and Soft	1 2 3 4 5 6 È possibile modificare la qualità dell'immagine da 1 a 6 (nitido a tenue). Premere il Pulsante ► per modificare la qualità dell'immagine in ordine numerico. Premere il Pulsante ◀ per modificare la qualità dell'immagine in senso inverso ordine numerico.	
Aspect Video Mode Adjust	Schermo intero	Visualizzazione a schermo intero
	Formato schermo *	Espansione aspetto display
Logo iniziale Opening Logo	Acceso	iiyama logo mostrato quando il monitor è acceso.
	Spento	iiyama logo non mostrato quando il monitor è acceso.
RGB Range RGB Range	Auto	Seleziona automaticamente il segnale della scala di colore.
	Completo	Per scala colori full-range
	Limitato	Per scala colori limitata
LED LED	Acceso	L'indicatore di alimentazione è acceso.
	Spento	L'indicatore di alimentazione è spento.
<b>NOTA</b> Disattivare l'indicatore di alimentazione quando si è infastiditi dalla luce.		
Informazioni Display Information	Visualizza le informazioni riguardanti il segnale di ingresso proveniente dalla scheda grafica del computer. <b>NOTA</b> Vedere la scheda grafica guida utente per ulteriori informazioni sulla modifica della risoluzione e refresh.	

\* Opzione non disponibile con risoluzione 16:9.



## Selezione input Input Select

**Diretto**

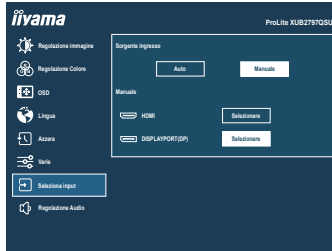

Regolazioni	Opzioni		
Sorgente ingresso Input Source	Auto	Ricerca di una sorgente di ingresso disponibile selezionata automaticamente.	
	Manuale	HDMI	Seleziona ingresso HDMI.
		DisplayPort(DP)	Seleziona ingresso DisplayPort.
<b>NOTA</b>	La funzione "Auto" consente la selezione automatica delle fonti di ingresso disponibili. La fonte di ingresso dal computer in modalità standby non può essere selezionata. Se si seleziona manualmente una delle fonti di input, l'altra fonte non viene selezionata automaticamente.		

## Diretto



È possibile saltare le voci di menu e visualizzare una schermata di impostazione delle opzioni direttamente mediante il seguente pulsante operazioni.

- Selezione input : Premere il Pulsante INPUT senza visualizzare il menu.



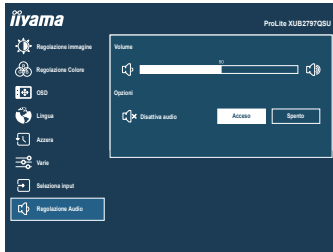

## Regolazione Audio Audio Settings



Regolazioni	Problemi / Opzioni		Pulsanti da premere
Volume Volume	Tropo tenue Tropo forte		 
Disattiva audio Mute Audio	Acceso	Spegnerne l'audio temporaneamente.	
	Spento	Tornare al volume audio precedente.	

### Diretto

È possibile saltare le voci di menu e visualizzare una schermata di impostazione delle opzioni direttamente mediante il seguente pulsante operazioni.

- Volume : Premere il Pulsante  senza visualizzare il menu.
- Disattiva audio : Premere il Pulsante  per 3 secondi senza visualizzare il menu.

## ● Modalità Blocco

### <OSD Menu>

1. Il blocco dell OSD verrà attivato premendo i Pulsante MENU per circa 10 secondi. Se si tenta di accedere all'OSD premendo uno qualsiasi dei pulsanti, il messaggio "OSD bloccato" viene visualizzato sullo schermo.
2. Il blocco OSD sarà disattivato premendo i Pulsante MENU ancora per circa 10 secondi.

### <Pulsante di alimentazione>

1. Il pulsante di alimentazione sarà attivato premendo i Pulsante EXIT per circa 10 secondi. Blocco dell'interruttore di alimentazione significa che non si potrà spegnere il monitor mentre l'interruttore di alimentazione è bloccato. Se premuto in questa modalità apparirà il messaggio "Tasto alimentazione bloccato" sullo schermo.
2. L'interruttore di alimentazione sarà disattivato premendo i Pulsante EXIT per circa 10 secondi.



## FUNZIONE STANDBY

Questo prodotto è dotato della funzione di standby. Quando è attivato, automaticamente riduce il consumo di potenza non necessario del monitor quando il computer non è in uso. La funzione di standby, comprese tutte le impostazioni del timer è configurato dal sistema operativo. Controllare il manuale del sistema operativo per informazioni su come questo può essere configurato.

### ■ Modalità Standby

Quando il segnale video dal computer è spento, il monitor entra in modalità standby che riduce il consumo di potenza inferiore a 0,5W\*. Lo schermo diventa scuro e l'indicatore di alimentazione diventa arancione. Dalla modalità standby, l'immagine riappare in alcuni secondi quando si toccano la tastiera o il mouse.

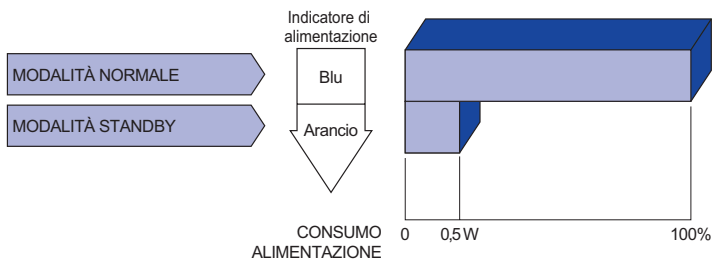

\* Quando i dispositivi USB non sono collegati.

# RISOLUZIONE DEI PROBLEMI

Se il monitor smette di funzionare correttamente, verificate i seguenti punti per una possibile soluzione.

1. Eseguite i settaggi descritti nella sezione UTILIZZO DEL MONITOR a seconda del problema riscontrato. Se il monitor non mostra alcuna immagine saltate al punto 2.
2. Verificate i seguenti punti se non trovate opportuna soluzione nella sezione UTILIZZO DEL MONITOR o se il problema persiste.
3. Se incontrate un problema non descritto a seguire o che non potete risolvere, contattate il VS. Rivenditore o un centro assistenza iiyama.

## Problemi

## Check

- ① L'immagine non appare.

(Indicatore di alimentazione non si accende.)

(Indicatore di alimentazione è blu.)

(Indicatore di alimentazione è arancione.)

- ② lo schermo non è sincronizzato.

- ③ lo schermo non è centrato.

- ④ lo schermo è troppo chiaro o troppo scuro.

- ⑤ lo schermo trema.

- Il cavo di alimentazione è nella presa.
- L'alimentazione è accesa.
- La presa di corrente funziona. Per favore verificate con un altro equipaggiamento.
- Se il salva schermo bianco è attivo, toccare la tastiera o il mouse.
- Aumentare il contrasto e/o la luminosità.
- Il computer è acceso.
- Il cavo di segnale è correttamente connesso.
- Il segnale di sincronizzazione del computer è compreso nelle specifiche del monitor.
- Se il monitor è nella modalità standby, toccare la tastiera o il mouse.
- Il computer è acceso.
- Il cavo di segnale è correttamente connesso.
- Il segnale di sincronizzazione del computer è compreso nelle specifiche del monitor.
- Il cavo di segnale è correttamente connesso.
- Il segnale di sincronizzazione del computer è compreso nelle specifiche del monitor.
- Il segnale di sincronizzazione del computer è compreso nelle specifiche del monitor.
- Il livello di uscita video del computer è compreso nelle specifiche del monitor.
- Il voltaggio di alimentazione è compreso nelle specifiche del monitor.
- Il segnale di sincronizzazione del computer è compreso nelle specifiche del monitor.

## Problemi

## Check

- ⑥ Nessun audio.
  - Gli strumenti audio (computer etc) sono ON.
  - Il cavo audio è correttamente connesso.
  - Il volume è acceso.
  - La funzione Mute è spenta.
  - Il livello di uscita audio è compreso nelle specifiche del monitor.
- ⑦ L'audio è troppo forte o troppo debole.
  - Il livello di uscita audio è compreso nelle specifiche del monitor.
- ⑧ Si udisce uno strano rumore.
  - Il cavo audio è correttamente connesso.

## INFORMAZIONI SUL RICICLAGGIO

Per il rispetto dell'ambiente per favore non disperdete il monitor.  
Visitate il nostro sito: <https://iiyama.com> per il riciclaggio.

# APPENDICE

Design e specifiche sono soggette a cambiamenti senza comunicazione anticipata.

## SPECIFICHE : ProLite XUB2497HSU-B2 / ProLite XUB2497HSU-W2

Dimensione categoria	24"	
Pannello LCD	Tecnologia Pannello	IPS (In-Plane-Switching)
	Dimensione	Diagonale: 23,8" (60,5cm)
	Pixel pitch	0,275mm H × 0,275mm V
	Luminosità	300cd/m <sup>2</sup> (Tipici), 190cd/m <sup>2</sup> (Predefinito / Risparmio energetico)
	Ratio di Contrasto	1300 : 1 (Tipici), Disponibile funzione Adv. Contrast
	Angolo visibile	Destro / Sinistro : 89 gradi ciascuna, Su / Giù : 89 gradi ciascuna (Tipici)
MPRT	1ms	
Colori Display	Approx. 16,7M	
Frequenza Sync	HDMI(Adaptive Sync: Disattiva): Orizzontale: 30,0-110,0kHz, Verticale: 55-100Hz HDMI(Adaptive Sync: Attivo): Orizzontale: 30,0-110,0kHz, Verticale: 48-100Hz DisplayPort(Adaptive Sync: Disattiva): Orizzontale: 30,0-110,0kHz, Verticale: 55-100Hz DisplayPort(Adaptive Sync: Attivo): Orizzontale: 30,0-110,0kHz, Verticale: 48-100Hz	
Risoluzione Nativa	1920 × 1080, 2,1 MegaPixels	
Massima risoluzione supportata	HDMI(Adaptive Sync: Disattiva): 1920 × 1080, 100Hz HDMI(Adaptive Sync: Attivo): 1920 × 1080, 100Hz DisplayPort(Adaptive Sync: Disattiva): 1920 × 1080, 100Hz DisplayPort(Adaptive Sync: Attivo): 1920 × 1080, 100Hz	
Connettori Ingresso	HDMI, DisplayPort	
Segnali Ingresso Video	HDMI, DisplayPort	
USB Standard	USB2,0 (DC5V, 500mA)	
Numero di porte USB Connettori	1 Inferiore: Serie B 2 Superiore: Serie A	
Connettore per cuffie *1	ø 3,5mm mini jack (Stereo)	
Altoparlanti	2W × 2 (Stereo)	
Dimensione massima dello schermo	527,04mm L × 296,46mm A / 20,75" L × 11,67" A	
Sorgente Alimentazione	100-240VAC, 50/60Hz, 2,5A	
Consumo di alimentazione *2	19W tipici, 18W (Predefinito / Risparmio energetico) Modalità standby: 0,5W massimo, Modalità spenta: 0,3W massimo	
Dimensioni / Peso netto	538,5 × 350,0 - 500,0 × 209,5mm / 21,2 × 13,8 - 19,7 × 8,2" (L×A×P) 4,6kg / 10,14lbs	
Regolazione in altezza	150mm	
Angolo	Inclinazione: Verso l'alto: 23 gradi, verso il basso: 5 gradi Perno: Destro / Sinistro: 60 gradi ciascuna Rotazione: Senso orario / Antiorario: 90 gradi ciascuna	
Considerazioni ambientali	Esercizio: Temperatura 5 a 35°C / Da 41 a 95°F Umidità 10 a 80% (No condensa) Deposito: Temperatura -20 a 60°C / Da -4 a 140°F Umidità 10 a 90% (No condensa)	
Approvals	TCO Certified, CE, UKCA, TÜV-GS, VCCI, PSE, EAC	

### NOTA

\*1 Il corretto funzionamento dei dispositivi esterni collegati, diversi dalle cuffie, non è garantito.

\*2 Quando i dispositivi USB non sono collegati.

## SPECIFICHE : ProLite XUB2797QSU-B2 / ProLite XUB2797QSU-W2

Dimensione categoria	27"	
Pannello LCD	Tecnologia Pannello	IPS (In-Plane-Switching)
	Dimensione	Diagonale: 27" (68,5cm)
	Pixel pitch	0,233mm H × 0,233mm V
	Luminosità	300cd/m <sup>2</sup> (Tipici), 185cd/m <sup>2</sup> (Predefinito / Risparmio energetico)
	Ratio di Contrasto	1300 : 1 (Tipici), Disponibile funzione Adv. Contrast
	Angolo visibile	Destro / Sinistro : 89 gradi ciascuna, Su / Giù : 89 gradi ciascuna (Tipici)
	MPRT	1ms
Colori Display	Approx. 16,7M	
Frequenza Sync	HDMI(Adaptive Sync: Disattiva): Orizzontale: 30,0-151,0kHz, Verticale: 55-100Hz HDMI(Adaptive Sync: Attivo): Orizzontale: 30,0-151,0kHz, Verticale: 48-100Hz DisplayPort(Adaptive Sync: Disattiva): Orizzontale: 30,0-151,0kHz, Verticale: 55-100Hz DisplayPort(Adaptive Sync: Attivo): Orizzontale: 151,0kHz, Verticale: 48-100Hz	
Risoluzione Nativa	2560 × 1440, 3,7 MegaPixels	
Massima risoluzione supportata	HDMI(Adaptive Sync: Disattiva): 2560 × 1440, 100Hz HDMI(Adaptive Sync: Attivo): 2560 × 1440, 100Hz DisplayPort(Adaptive Sync: Disattiva): 2560 × 1440, 100Hz DisplayPort(Adaptive Sync: Attivo): 2560 × 1440, 100Hz	
Connettori Ingresso	HDMI, DisplayPort	
Segnali Ingresso Video	HDMI, DisplayPort	
USB Standard	USB3,2 Gen1 (5Gbps, DC5V, 900mA)	
Numero di porte USB Connettori	1 Inferiore: Serie B 2 Superiore: Serie A	
Connettore per cuffie *1	ø 3,5mm mini jack (Stereo)	
Altoparlanti	2W × 2 (Stereo)	
Dimensione massima dello schermo	596,74mm L × 335,66mm A / 23,49" L × 12,22" A	
Sorgente Alimentazione	100-240VAC, 50/60Hz, 2,5A	
Consumo di alimentazione *2	23W tipici, 22W (Predefinito / Risparmio energetico) Modalità standby: 0,5W massimo, Modalità spenta: 0,3W massimo	
Dimensioni / Peso netto	613,5 × 400,5 - 550,5 × 209,5mm / 24,1 × 15,8 - 21,7 × 8,2" (L×A×P) 5,7kg / 12,57lbs	
Regolazione in altezza	150mm	
Angolo	Inclinazione: Verso l'alto: 23 gradi, verso il basso: 5 gradi Perno: Destro / Sinistro: 60 gradi ciascuna Rotazione: Senso orario / Antiorario: 90° ciascuna	
Considerazioni ambientali	Esercizio: Temperatura 5 a 35°C / Da 41 a 95°F Umidità 10 a 80% (No condensa) Deposito: Temperatura -20 a 60°C / Da -4 a 140°F Umidità 10 a 90% (No condensa)	
Approvals	TCO Certified, CE, UKCA, TÜV-GS, VCCI, PSE, EAC	

### NOTA

\*1 Il corretto funzionamento dei dispositivi esterni collegati, diversi dalle cuffie, non è garantito.

\*2 Quando i dispositivi USB non sono collegati.

## DIMENSIONI : ProLite XUB2497HSU

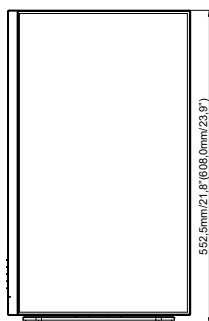
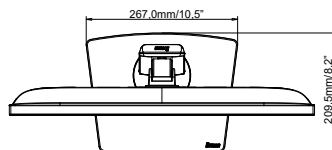
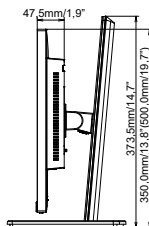
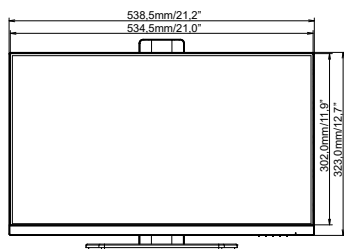

( ) : Massimo spazio di regolazione

## DIMENSIONI : ProLite XUB2797QSU

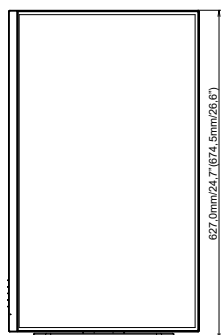
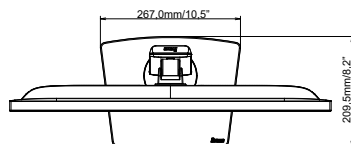
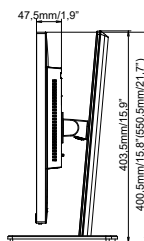
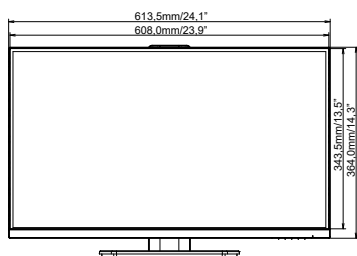

( ) : Massimo spazio di regolazione

## FREQUENZE CONFORMI

Modalità video	Frequenza orizzontale	Frequenza verticale	Dot Clock
800 × 600	37,879kHz	60,317Hz	40,000MHz
	46,875kHz	75,000Hz	49,500MHz
1024 × 768	48,363kHz	60,004Hz	65,000MHz
	60,023kHz	75,029Hz	78,750MHz
1280 × 1024	79,980kHz	75,020Hz	135,000MHz
1680 × 1050	65,290kHz	60,000Hz	146,250MHz
1920 × 1080	67,500kHz	60,000Hz	148,500MHz
	83,890kHz	74,970Hz	174,500MHz
	95,430kHz	84,910Hz	198,500MHz
	110,000kHz	100,000Hz	228,800MHz
2560 × 1440	89,520kHz	59,961Hz	312,250MHz
	111,788kHz	74,925Hz	298,470MHz
	150,849kHz	99,900Hz	398,242MHz
	150,918kHz	99,900Hz	410,500MHz

\*1

\*1

\*1

\*2

\*2

\*2,3

\*2,4

**NOTA** \*1 Disponibile solo per ProLite XUB2497HSU.

\*2 Disponibile solo per ProLite XUB2797QSU.

\*3 Disponibile solo per ingresso DisplayPort.

\*4 Disponibile solo per ingresso HDMI.