

# РУКОВОДСТВО ПОЛЬЗОВАТЕЛЯ

## *ProLite*

### LCD Monitor

*ProLite XUB2492QSU*

Модель: PL2492Q

Благодарим вас за выбор ЖК-монитора IIYAMA.

Советуем перед установкой и включением этого монитора внимательно прочитать это краткое, но обстоятельное руководство. Сохраните это руководство в надежном месте на случай, если в будущем вам понадобится что-либо уточнить.

РУССКИЙ

Аттестованный сетевой кабель должен быть использован вместе с этим монитором. Вы должны поступать совместно всем важным в вашей стране примечания касательно установки и/или требований по оборудованию. Аттестованный сетевой кабель не слабее обычного полихлорвиниловый гибкого шнура в соответствии с IEC 60227 (обозначение H05VV-F 3G 0,75мм<sup>2</sup> или H05VVH2-F 3G 0,75мм<sup>2</sup>) должен быть использован. Как альтернатива может быть использован гибкий шнур с синтетического каучука согласно IEC 60245 (обозначение H05RR-F 3G 0,75мм<sup>2</sup>)

Этот монитор является офисным оборудованием.

Информация импортера: Марвел КТ

107061, Москва, пл. Преображенская, д. 8, этаж 27, пом. LXXXVI

Год производства: См. 6ое число ("X") серийного номера продукта.

(Серийный номер: xxxxxXxxxxxx)

"X" это 0-9. 0-9 означает 2020-2029.

Тип монитора: ЖК-монитор

Модель: PL2492Q

Страна изготовления: КИТАЙ

Правила и условия транспортировки:

Транспортировка устройства допускается только в заводской упаковке, любым видом транспорта, без каких-либо ограничений по расстоянию.

Правила и условия реализации: Без ограничений

- 
- Мы оставляем за собой право вносить изменения в технические характеристики без предварительного уведомления.
  - Все торговые марки, используемые в руководстве пользователя, являются собственностью их владельцев.

# СОДЕРЖАНИЕ

ИНСТРУКЦИИ ПО БЕЗОПАСНОСТИ.....	1
МЕРЫ ПРЕДОСТОРОЖНОСТИ .....	1
СПЕЦИАЛЬНЫЕ ПРИМЕЧАНИЯ ДЛЯ ЖК-МОНИТОРОВ .....	3
ОБСЛУЖИВАНИЕ ПОКУПАТЕЛЯ.....	3
ОЧИСТКА.....	4
ДО НАЧАЛА РАБОТЫ С МОНИТОРОМ .....	5
ХАРАКТЕРИСТИКИ .....	5
ПРИНАДЛЕЖНОСТИ.....	5
ИСПОЛЬЗОВАНИЕ РУКИ ИЛИ ПОДСТАВКИ .....	6
УСТАНОВКА И СНЯТИЕ ПОДСТАВКИ.....	8
ОРГАНЫ УПРАВЛЕНИЯ И РАЗЪЕМЫ .....	9
ПОДКЛЮЧЕНИЕ МОНИТОРА .....	10
ОТКЛЮЧЕНИЕ ВАШЕГО МОНИТОРА.....	11
УСТАНОВКА КОМПЬЮТЕРА.....	11
НАСТРОЙКА УГЛОВ ОБЗОРА И ВЫСОТЫ МОНИТОРА .....	12
РАБОТА С МОНИТОРОМ.....	13
СОДЕРЖАНИЕ МЕНЮ НАСТРОЕК.....	14
ФУНКЦИЯ ОЖИДАНИЯ.....	21
УСТРАНЕНИЕ НЕИСПРАВНОСТЕЙ.....	22
ИНФОРМАЦИЯ ОБ УТИЛИЗАЦИИ.....	23
ПРИЛОЖЕНИЕ.....	24
СПЕЦИФИКАЦИИ : ProLite XUB2492QSU-B1.....	24
СПЕЦИФИКАЦИИ : ProLite XUB2492QSU-B1 A.....	25
РАЗМЕРЫ.....	26
ПОДДЕРЖ. РЕЖИМЫ СИНХРОНИЗАЦИИ .....	26

# ИНСТРУКЦИИ ПО БЕЗОПАСНОСТИ

## МЕРЫ ПРЕДОСТОРОЖНОСТИ

### ВНИМАНИЕ !

#### **ВЫКЛЮЧИТЕ МОНИТОР, ЕСЛИ ЧУВСТВУЕТЕ, ЧТО ОН НЕ В ПОРЯДКЕ**

Если вы заметите какие-либо ненормальные явления, например, появление дыма, странные звуки или запахи, немедленно выключите монитор из сети и свяжитесь со своим дилером или сервисным центром iiuata. Дальнейшее использование монитора может быть опасным из-за возможного возгорания или поражения электротоком.

#### **НИКОГДА НЕ СНИМАЙТЕ КОРПУС**

Внутри монитора находятся цепи высокого напряжения. Снятие корпуса может привести к возгоранию или поражению электротоком.

#### **НЕ ВСТАВЛЯЙТЕ НИКАКИЕ ПРЕДМЕТЫ В МОНИТОР**

Не вставляйте никакие твердые предметы в монитор и не проливайте на него жидкости, например, воду. Если все таки нечто подобное произошло, немедленно выключите монитор из сети и свяжитесь со своим дилером или сервисным центром iiuata. Использование монитора с каким-то предметом внутри может привести к возгоранию, поражению электротоком или повреждению монитора.

#### **УСТАНАВЛИВАЙТЕ МОНИТОР НА РОВНОЙ УСТОЙЧИВОЙ ПОВЕРХНОСТИ**

При падении монитор может травмировать вас.

#### **НЕ УСТАНАВЛИВАЙТЕ МОНИТОР ОКОЛО ВОДЫ**

Не устанавливайте монитор в местах, где на него может пролиться вода или он может быть обрызган, т.к. это может привести к возгоранию или поражению электротоком.

#### **ПОДКЛЮЧАЙТЕ МОНИТОР ТОЛЬКО К УСТАНОВЛЕННЫМ ИСТОЧНИКАМ ЭНЕРГИИ**

Подключайте монитор только к установленным источникам энергии. Использование несоответствующего напряжения может вызвать нарушение нормальной работы и привести к возгоранию или поражению электротоком.

#### **ЗАЩИТА КАБЕЛЕЙ**

Не натягивайте и не изгибайте сетевой Кабель питания и сигнальный кабель. Не ставьте монитор или какой-нибудь другой тяжелый предмет на кабели. При повреждении кабели могут вызвать возгорание или поражение электротоком.

#### **НЕБЛАГОПРИЯТНЫЕ ПОГОДНЫЕ УСЛОВИЯ**

Рекомендуется не эксплуатировать монитор во время сильной грозы, поскольку продолжительные перерывы в энергоснабжении могут вызвать нарушение нормальной работы. Не рекомендуется дотрагиваться до кабельной вилки в таких условиях, т.к. это может привести к поражению электротоком.

### ПРЕДУПРЕЖДЕНИЕ

#### **МЕСТО УСТАНОВКИ**

Не устанавливайте монитор в местах, где возможны внезапные скачки температуры, во влажных, запыленных, прокуренных помещениях, т.к. это может привести к возгоранию, поражению электротоком или повреждению монитора. Следует также избегать воздействия прямых солнечных лучей.

#### **НЕ УСТАНАВЛИВАЙТЕ МОНИТОР В ОПАСНЫХ МЕСТАХ**

При несоответствующем местоположении монитор может упасть и причинить травму. Не следует также ставить на монитор тяжелые предметы; все кабели должны быть проложены так, чтобы дети не могли потянуть за них и причинить себе травму.

## ПРЕДУПРЕЖДЕНИЕ

### ОБЕСПЕЧЬТЕ ХОРОШУЮ ВЕНТИЛЯЦИЮ

Вентиляционные отверстия защищают монитор от перегрева. Закрытие отверстий может вызвать возгорание. Для обеспечения циркуляции воздуха установите монитор на расстоянии как минимум 10 см (или 4 дюйма) от стен. При снятии наклонного крепления вентиляционные отверстия на задней стороне монитора могут быть заблокированы. Это может привести к перегреву монитора, возгоранию или повреждению. Удостоверьтесь в достаточной вентиляции при снятии подставки. Эксплуатация монитора на боку, задней стороне, вверх основанием, на ковре или мягком материале может привести к его повреждению.

### ОТКЛЮЧАЙТЕ КАБЕЛИ, КОГДА ВЫ ПЕРЕМЕЩАЕТЕ МОНИТОР

Когда вы перемещаете монитор, выключите сетевой выключатель, выньте вилку из сетевой розетки и отключите сигнальные кабели. Если вы не отключите их, это может привести к возгоранию или поражению электротоком. Рекомендуется перемещать монитор вдвоем.

### ОТКЛЮЧАЙТЕ МОНИТОР ОТ СЕТИ

Если монитор не используется в течение длительного времени, рекомендуется отключать его от сетевой розетки во избежание возможных неприятностей.

### ПРИ ОТКЛЮЧЕНИИ ДЕРЖИТЕ ЗА ВИЛКУ

При отключении сетевого Кабеля или сигнального кабеля тяните за вилку или разъем. Никогда не тяните за кабель, это может привести к возгоранию или поражению электротоком.

### НЕ ТРОГАЙТЕ РАЗЪЕМ МОКРЫМИ РУКАМИ

Включение или отключение вилки (разъема) мокрыми руками может привести к поражению электротоком.

### ЕСЛИ ВЫ УСТАНАВЛИВАЕТЕ МОНИТОР НА КОМПЬЮТЕР

Убедитесь, что компьютер достаточно прочен, чтобы удерживать вес монитора, в противном случае, вы можете повредить компьютер.

### ОСТОРОЖНО! НЕ ПРИЩЕМИТЕ РУКУ ИЛИ ПАЛЕЦ

- При изменении угла или высоты наклона монитора не оставляйте отпечатков пальцев на ЖК-экране.
- Повреждение рук или пальцев может возникнуть если достаточное внимание не было уделено при установке высоты монитора.

### ЗАМЕЧАНИЕ КАСАТЕЛЬНО ИСПОЛЬЗОВАНИЯ 24/7

Этот продукт не предназначен для использования в режиме 24/7 при любых условиях.

### ПРИМЕЧАНИЯ ДЛЯ ИСПОЛЬЗОВАНИЯ С НАСТОЛЬНЫМ

Этот продукт предназначен для использования с настольным, а не для использования в цифровых вывесках (электронных вывесках), таких как установка на потолке или на стене.

### НЕ НАКЛОНЯЙТЕ МОНИТОР СЛИШКОМ СИЛЬНО ВНИЗ

Во избежание возможного повреждения экрана, например, отслоения ЖК-панели от рамки, убедитесь, что монитор не наклонен вниз сверх регулируемого диапазона.

### НЕ ИСПОЛЬЗУЙТЕ СПИРТ ИЛИ ДЕЗИНФИЦИРУЮЩИЕ СРЕДСТВА ДЛЯ МОНИТОРА

Не распыляйте спирт или дезинфицирующие средства непосредственно на монитор и не используйте их рядом с монитором. Кроме того, не протирайте монитор тканью или салфеткой, содержащей спирт или дезинфицирующие средства. Они могут привести к изменению цвета, ухудшению состояния или растрескиванию корпуса, повреждению поверхностной обработки ЖК-панели и ухудшению состояния компонентов.

## ПРОЧИЕ РЕКОМЕНДАЦИИ

### ЭРГОНОМИЧЕСКИЕ

Для избежания усталости глаз, не работайте на мониторе с очень ярким фоном или в темной комнате. При работе с монитором в течение длительного времени рекомендуется делать десятиминутные перерывы после каждого часа работы. Для оптимально комфортных визуальных условий монитор должен находиться ниже уровня глаз и на расстоянии 40–60 см (16–24") от глаз.

## СПЕЦИАЛЬНЫЕ ПРИМЕЧАНИЯ ДЛЯ ЖК-МОНИТОРОВ

Описанные ниже явления обычны для ЖК-мониторов и не говорят о какой-либо неисправности.

### ИНФО

- Когда вы впервые включаете ЖК-монитор, то, в зависимости от типа компьютера, картинка может не уместиться в области отображения дисплея. В подобном случае придется подстроить расположение картинки, переместив ее в соответствующее положение.
- В зависимости от используемого вами шаблона рабочего стола, вы можете заметить на экране неоднородности яркости.
- Из-за физической природы подсветки, при первоначальном использовании экран может мерцать. Выключите питание а затем включите его снова – мерцание должно исчезнуть.

## ОБСЛУЖИВАНИЕ ПОКУПАТЕЛЯ

### ИНФО

- Если вы должны вернуть монитор для обслуживания, а оригинальная упаковка выброшена, просьба связаться с вашим дилером или сервисным центром iiyama для получения совета или замены упаковки.

## ОЧИСТКА

### ВНИМАНИЕ

- Если при очистке внутрь монитора попал какой-либо предмет или жидкость, например вода, немедленно отключите сетевой Кабель и свяжитесь с вашим дилером или сервисным центром iiyama.
- В целях безопасности выключите монитор и выньте сетевой Кабель из розетки перед очисткой монитора.

### ПРЕДУПРЕЖДЕНИЕ

- Не распыляйте спирт или дезинфицирующие средства непосредственно на монитор и не используйте их рядом с монитором. Кроме того, не протирайте монитор тканью или салфеткой, содержащей спирт или дезинфицирующие средства. Они могут привести к изменению цвета, ухудшению состояния или растрескиванию корпуса, повреждению поверхностной обработки ЖК-панели и ухудшению состояния компонентов.
- Чтобы избежать возможного повреждения монитора (ЖК-панели / корпуса / разъемов) или аксессуаров, никогда не используйте следующие сильные растворители или чистящие салфетки. Они могут привести к изменению цвета, ухудшению состояния или растрескиванию корпуса, повреждению поверхностной обработки ЖК-панели и ухудшению состояния компонентов.

Бензин	Вода с хлорноватистой кислотой
Разбавитель	Кислотные или щелочные растворители
Спирт	Воск
Отбеливатель	Абразивные материалы
Перекись	Чистящее средство для офисного оборудования
Ацетон	Чистящее средство для стекол
Метиленхлорид	Пижаменная бумага
Толуол	Влажная салфетка
Аммиак	Химическая ткань
Раствор гипохлорита натрия (хлорный отбеливатель)	Чистящая бумага

и т. п.

### ПРИМЕЧАНИЕ

- Чтобы не повредить ЖК-панель, не царапайте и не протирайте экран твердым предметом.
- Не оставляйте ЖК-панель мокрой. Если на нее попадут капли воды или что-то подобное, немедленно протрите ее сухой мягкой тканью. Если оставить ее мокрой, это может привести к изменению цвета или появлению пятен на ЖК-панели. Кроме того, попадание влаги внутрь монитора может привести к его повреждению.
- Продолжительный контакт корпуса с любым изделием из резины или пластмассы может вызвать повреждения окраски корпуса.

### Регулярный уход

Аккуратно протрите корпус мягкой, сухой и чистой тканью. Если ваш монитор особенно грязный, смочите ткань в мягком моющем средстве, тщательно разбавленном водой, хорошо отожмите ее, а затем вытрите грязь. Затем немедленно протрите его мягкой сухой тканью.

### Дезинфекция спиртом

Дезинфекция спиртом может привести к изменению цвета, ухудшению состояния или растрескиванию корпуса, повреждению поверхностной обработки ЖК-панели и ухудшению состояния компонентов. Вместо этого мы рекомендуем дезинфицировать руки вдали от монитора до и после использования.

Если вам абсолютно необходимо продезинфицировать монитор спиртом, заранее ознакомьтесь с приведенными выше внимания и предупреждения. Также избегайте частой дезинфекции спиртом.

# ДО НАЧАЛА РАБОТЫ С МОНИТОРОМ

## ХАРАКТЕРИСТИКИ

- ◆ Поддерживает разрешение 2560 × 1440
- ◆ Высокая контрастность 1000:1 (типичная), Функция ACR / Высокая яркость 300кд/м<sup>2</sup> (типичная) : ProLite XUB2492QSU-B1
- ◆ Высокая контрастность 1300:1 (типичная), Функция ACR / Высокая яркость 350кд/м<sup>2</sup> (типичная) : ProLite XUB2492QSU-B1 A
- ◆ Время отклика движущегося изображения 0,5мс
- ◆ Поддерживает Технологию Adaptive Sync
- ◆ Редукция Синего Света
- ◆ Flicker Free
- ◆ Цифровое сглаживание шрифтов
- ◆ Стереодинамики  
2 × 2Вт
- ◆ Функция ожидания
- ◆ Совместимость с крепежным стандартом VESA (100мм×100мм)
- ◆ Отверстие для установки замка безопасности

## ПРИНАДЛЕЖНОСТИ

Комплект поставки должен содержать следующие принадлежности. Убедитесь в их наличии. Если какая-либо из принадлежностей отсутствует или повреждена, обратитесь к дилеру или в региональное отделение iiyama.

- |                           |                              |                             |
|---------------------------|------------------------------|-----------------------------|
| ■ Сетевой кабель питания* | ■ Кабель HDMI                | ■ Кабель DisplayPort        |
| ■ Кабель USB              | ■ Шея стойки                 | ■ Основание стойки с винтом |
| ■ Отвертка                | ■ Инструкция по безопасности | ■ Краткое руководство       |

## ПРЕДУПРЕЖДЕНИЕ

\* В случае возникновения проблем или повреждения из-за использования шнура питания, поставленного не компанией iiyama, все гарантии аннулируются.

Необходимо использовать кабель питания, соответствующий H05VVF, 3G, 0,75 мм<sup>2</sup>.



## ИСПОЛЬЗОВАНИЕ РУКИ ИЛИ ПОДСТАВКИ

### ПРЕДУПРЕЖДЕНИЕ

- Этот продукт предназначен для использования с настольным, а не для использования в цифровых вывесках (электронных вывесках), таких как установка на потолке или на стене.
- Перед установкой убедитесь, что кронштейн дисплея или настольная подставка под кронштейн достаточно прочны, чтобы выдержать необходимый вес дисплея и крепления.
- Угол наклона монитора должен быть в пределах 23° вверх и 5° вниз. Этот продукт нельзя использовать лицом вверх или вниз за пределами этого диапазона.
- Если монитор используется (устанавливается) под углом более 5° вниз, ЖК-дисплей может отслоиться от рамки и упасть, что приведет к повреждению. Кроме того, такие случаи не будут покрываться поддержкой или гарантией.

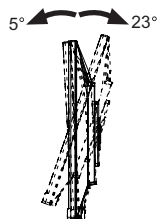

## < ПОДСТАВКУ ДЛЯ ДИСПЛЕЯ ИЛИ НАСТОЛЬНУЮ ПОДСТАВКУ >

### ПРЕДУПРЕЖДЕНИЕ

- При использовании с подставкой для дисплея или настольной подставкой, учитывая толщину монтажной площадки, затяните винты М4 (4 шт.), длина «L» которой составляет 8 мм, чтобы закрепить монитор. Использование винта длиннее может привести к электрошоку или повреждению монитора вследствие столкновения винта с электрическими компонентами внутри корпуса монитора.

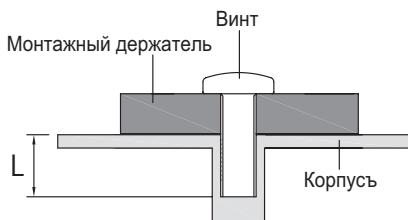

## < ОРИЕНТАЦИЯ ЭКРАНА >

Монитор предназначен для использования как в пейзажном, так и в портретном режиме. Портретное отображение необходимо настроить с помощью настроек дисплея подключенного устройства.

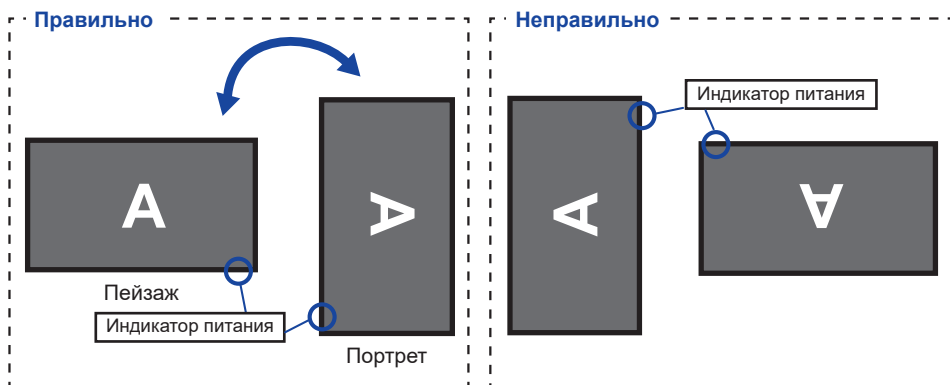

### С Подставкой:

#### ПРИМЕЧАНИЕ

- Установите высоту монитора перед вращением панели.
- Попытка принудительного поворота панели без регулировки высоты подставки может привести к повреждению панели или подставки.

# УСТАНОВКА И СНЯТИЕ ПОДСТАВКИ

## ПРЕДУПРЕЖДЕНИЕ

- Разместите монитор на ровной поверхности. Падение монитора может привести к его повреждению или травме.
- Не применяйте грубую силу. Это может привести к повреждению монитора.
- Перед снятием или установкой подставки отключите монитор во избежание поражения электротоком и повреждения монитора.

### <Установка>

- ① Постелите на стол мягкую ткань, чтобы не поцарапать монитор. Положите монитор настольной стороной вниз.
- ② Установите Шею стойки на монитор, а затем затяните «пальцевой винт» с прилагаемой отверткой чтобы закрепить их.

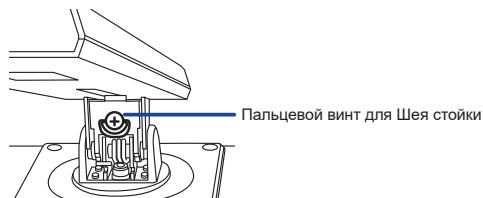
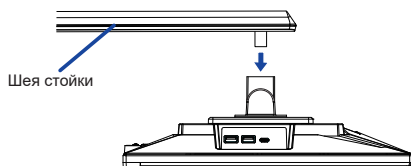

- ③ Установите Стойка-основание на Шею стойки, а затем затяните «пальцевой винт», чтобы закрепить их.

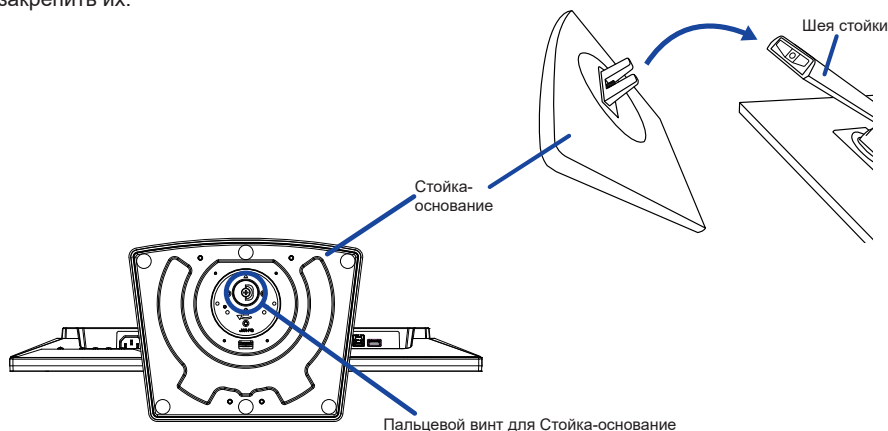

### <Снятие>

- ① Постелите на стол мягкую ткань, чтобы не поцарапать монитор. Положите монитор настольной стороной вниз.
- ② Ослабьте «пальцевой винт», чтобы снять Стойка-основание с Шея стойки.
- ③ Ослабьте «пальцевой винт» с прилагаемой отверткой чтобы снять Шею стойки с монитора.

## ОРГАНЫ УПРАВЛЕНИЯ И РАЗЪЕМЫ

<Вид спереди>

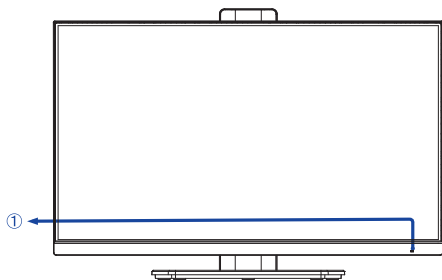

<Вид сзади>

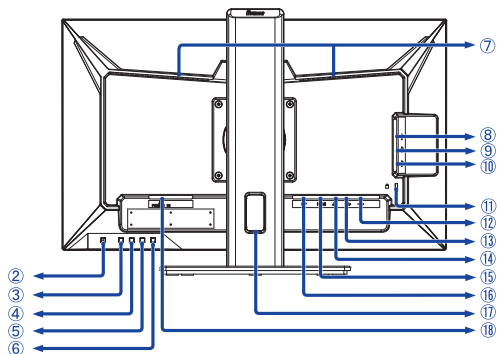

- ① Индикатор питания

**ИНФО** Голубой: Нормальный режим работы  
Оранжевый: Режим ожидания

- ② Выключатель питания (⏻)

- ③ Кнопка Меню (ENTER)

- ④ Кнопка Вверх / Громкость (▶ / 🔊)

- ⑤ Кнопка Вниз / ECO (◀ / ⓪)

- ⑥ Кнопка Вход сигнала / Выход (INPUT / EXIT)

- ⑦ Динамики

- ⑧ Разъем USB Type-C (🔌 USB3.2 Gen 1: 5Gbps, 5V, 3A)

- ⑨ Разъем USB-DOWN (🔌 USB3.2 Gen 1: 5Gbps, 5V, 900mA)

- ⑩ Разъем USB-DOWN (🔌 USB3.2 Gen 1: 5Gbps, 5V, 900mA)

- ⑪ Гнездо замка безопасности

**ИНФО** В гнездо замка безопасности можно вставить защитный тросик, чтобы никто не мог унести монитор без вашего разрешения.

- ⑫ USB-разъем для обслуживания (USP)

- ⑬ Разъем USB-UP (🔌)

- ⑭ Разъем для наушников (HEADPHONE)

**ИНФО** Правильная работа подключенных внешних устройств, кроме наушников, не гарантируется.

- ⑮ Разъем HDMI (HDMI)

- ⑯ Разъем DisplayPort (DP)

- ⑰ Отверстие для кабелей

- ⑱ Разъем источника питания пер. тока (AC IN) (⚡ : Переменный ток)

## ПОДКЛЮЧЕНИЕ МОНИТОРА

- 1 Убедитесь в том, что выключены и компьютер, и монитор.
- 2 Подключите компьютер к монитору с помощью сигнального кабеля.
- 3 Соедините монитор с компьютером при помощи кабеля USB (A к B).
- 4 Подключите компьютер к монитору с помощью Кабель USB (C к C) при просмотре изображений на мониторе через Разъем USB Type-C или при использовании функции концентратора USB на мониторе.
- 5 Подключите Кабель питания сначала к монитору, а затем к источнику питания.
- 6 Включите монитор и компьютер.

### ИНФО

- Пожалуйста, подтвердите, что распределительная система в здании будет обеспечивать наличие автоматического выключателя на 120/240 В, 20 А (максимум).
- Типы сигнальных кабелей, используемых для подключения компьютера к монитору, могут быть разными в зависимости от компьютера. Неправильное подключение может вызвать серьезное повреждение как монитора, так и компьютера. Прилагаемый к монитору кабель имеет стандартный разъем. Если потребуется кабель особого типа, то обратитесь к продавцу или в региональное представительство iiyama.
- Подключаемое оборудование класса I Тип А должно быть подключено к защитному заземлению.
- Розетка должна быть установлена рядом с оборудованием и быть легкодоступной.
- Чрезмерное звуковое давление от наушников может привести к повреждению или потере слуха.

[Пример подключения]

<Вид сзади>

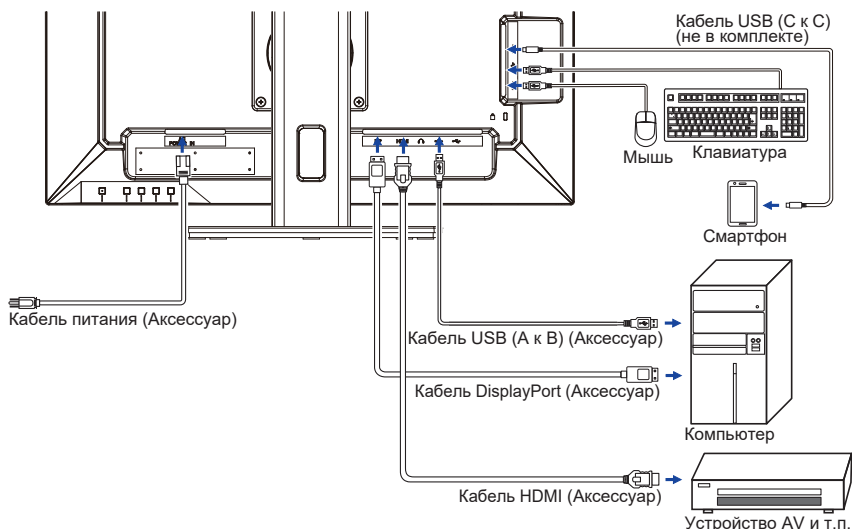

### [ Держатель кабелей ]

Проложите кабели через отверстие для кабелей чтобы распределить их.

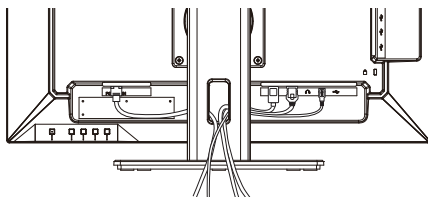

## ОТКЛЮЧЕНИЕ ВАШЕГО МОНИТОРА

- ① Убедитесь в том, что выключены и компьютер, и монитор.
- ② Сначала отсоедините шнур питания от розетки, а затем от разъема монитора.
- ③ Отсоедините компьютер от монитора, отключив USB кабеля.
- ④ Отсоедините компьютер от монитора, отключив сигнального кабеля.

## УСТАНОВКА КОМПЬЮТЕРА

### ■ Синхронизация сигнала

На стр. 26 раздела ПОДДЕРЖИВАЕМЫЕ РЕЖИМЫ СИНХРОНИЗАЦИИ вы найдете список значений синхронизации сигнала.

## НАСТРОЙКА УГЛОВ ОБЗОРА И ВЫСОТЫ МОНИТОРА

- Для оптимального восприятия изображения рекомендуется смотреть на весь экран монитора.
- Придерживайте стойку таким образом, чтобы монитор не упал при изменении высоты и угла наклона.

### <ProLite XUB2492QSU-B1>

- У вас есть возможность регулировать высоту монитора до 150мм, угол наклонения до 45° по горизонтали и до 23° назад и 5° вперед.

### <ProLite XUB2492QSU-B1 A>

- У вас есть возможность регулировать высоту монитора до 150мм, угол наклонения до 60° по горизонтали и до 23° назад и 5° вперед.

### ПРИМЕЧАНИЕ

- Не прикасайтесь к ЖК-экрану при изменении угла или высоты наклона монитора. Это может вызвать его повреждение.
- При изменении угла или высоты наклона монитора не оставляйте отпечатков пальцев на ЖК-экране.
- Повреждение рук или пальцев может возникнуть если достаточное внимание не было уделено при установке высоты монитора.

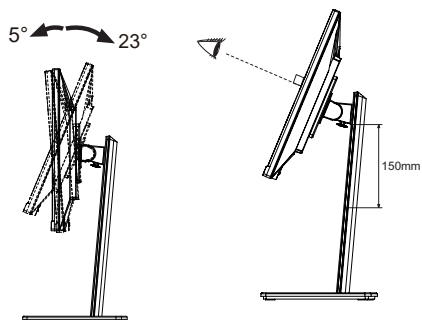

### <ProLite XUB2492QSU-B1>

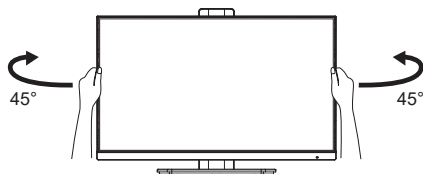

### <ProLite XUB2492QSU-B1 A>

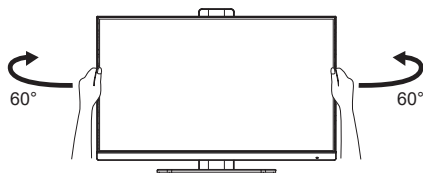

## РАБОТА С МОНИТОРОМ

Значения параметров для получения наилучшего изображения ЖК-монитора компании iiyama были установлены на заводе; они указаны на стр. 26 в разделе ПОДДЕРЖИВАЕМЫЕ РЕЖИМЫ СИНХРОНИЗАЦИИ. Вы также можете откорректировать изображение, следуя указанным ниже процедурам.

- 1 Нажмите кнопку MENU, чтобы на дисплее появилось Экранное меню (ЭМ). Здесь есть несколько дополнительных страниц, которые перелистываются с помощью кнопок ◀ / ▶ .



- 2 Выберите страницу меню, которая содержит интересующую вас пиктограмму настройки. Нажмите кнопку MENU. Затем с помощью кнопок ◀ / ▶ выделите требуемую пиктограмму настройки.
- 3 Заново нажмите кнопку MENU. Используйте кнопки ◀ / ▶ для выполнения соответствующих настроек и установок.
- 4 Нажмите кнопку EXIT для выхода с меню и все введенные вами настройки будут автоматически записаны.

Например, для подстройки вертикального положения OSD экрана выберите "OSD" в меню и нажмите кнопку MENU. Затем выберите "Полож. по верт." меню с помощью кнопок ◀ / ▶ . Страница настройки появляется после того, как вы нажмете на кнопку MENU. Для изменения установок вертикального положения OSD используйте кнопки ◀ / ▶. При настройке должно изменяться вертикальное положение OSD.

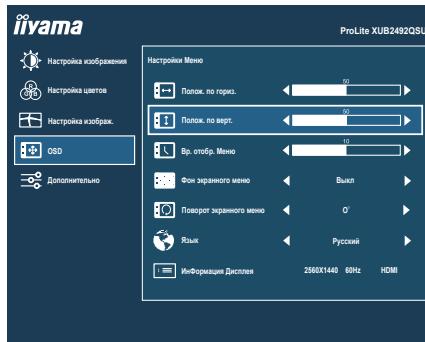

Нажатие кнопки EXIT вконец работы запишет все введенные вами изменения.

### ПРИМЕЧАНИЕ









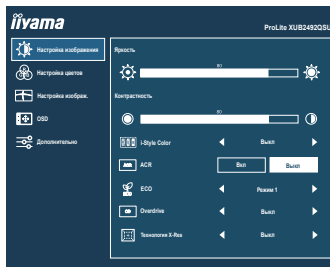



- После окончания работы с настройками Экранного меню оно само закроется через некоторое время (длительность определяется функцией Таймер выключения ЭМ). Для немедленного выхода из ЭМ используйте кнопку EXIT.
- При исчезновении Экранного меню любые изменения автоматически сохраняются в памяти. Во время работы с меню следует избегать отключения питания.
- Все настройки имеют только одно значение, которое относится ко всем частотам синхронизации.



## СОДЕРЖАНИЕ МЕНЮ НАСТРОЕК

### Настройка изображения Picture Adjust



Элемент регулировки	Проблема / Параметр	Какую кнопку нажимать
Яркость* <sup>1,2</sup> Brightness	Слишком темное Слишком яркое	   
Контрастность* <sup>2</sup> Contrast	Слишком бледное Слишком интенсивное	   
i-Style Color* <sup>2</sup> i-Style Color	Выкл	Вернуться к состоянию цветов которое было настроено раньше.
	Стандарт	Для обычного окружения windows или настроек по умолчанию.
	Игра	Для игрового окружения.
	Кино	Для просмотра фильмов и видео записей.
	Пейзаж	Для просмотра изображений пейзажей.
ACR* <sup>2</sup> Adv. Contrast	Вкл	Повышена контрастность
	Выкл	Обычная контрастность
ECO* <sup>2</sup> ECO	Выкл	Обычная
	Режим 1	Фон или подсветка минимализован.
	Режим 2	Фон или подсветка на уровне ниже Режима 1.
	Режим 3	Фон или подсветка на уровне ниже Режима 2.
Overdrive* <sup>2</sup> Overdrive	Выкл / 1 / 2 / 3 / 4 / 5 Это повысит уровень градации серого ЖК-панели. Высший уровень приведет к включению быстреего времени отклика.	   
Технология X-Res X-Res Technology	Выкл	Обычно
	Легко	Улучшить качество краев изображения.
	Средне	Качество краев изображения лучше чем Легко.
	Сильно	Качество краев изображения лучше чем Средне.

\*<sup>1</sup> Регулируйте Яркость, когда работаете за монитором в темной комнате и экран кажется вам слишком ярким.

\*<sup>2</sup> Корректировки и настройки могут быть невозможны, поскольку включены другие элементы настройки. См. Стр. 14 «Матрица корреляции функций» для более подробной информации.

## Direct

Вы можете пропустить страницы Меню и сразу отобразить экран настроек параметров, используя следующие операции с кнопками.

- ECO : Нажмите кнопку , когда меню не отображается.

### ■ Матрица корреляции функций

Активный элемент Выбранный элемент	Настройка изображения						Настройка Цветов		Настройка изображ.	
	Контрастность	Яркость	i-Style Color	ACR	Eco	Overdrive	Gamma	Цв. Темп.	Ред. Син. Све.	Резкость
i-Style Color (Кроме стандартного)	–	–	/	–	–	–	–	✓	–	–
ACR	–	–	–	/	–	✓	–	–	–	–
Eco	✓	–	✓	✓	/	✓	✓	✓	–	–
Технология X-Res	✓	✓	✓	–	✓	✓	✓	✓	✓	–
Ред. Син. Све.	✓	✓	–	✓	✓	✓	✓	–	/	/

✓ : Доступный

– : Недоступный

## Настройка Цветов Color Settings







Элемент регулировки	Проблема / Параметр		Какую кнопку нажимать	
Gamma * Gamma	Gamma 1	Высокая контрастность		
	Gamma 2	Обычно		
	Gamma 3	Теиный		
Диапазон RGB RGB Range	Auto	Автоматический выбор цветовой шкалы сигнала.		
	Полный	Полный цветовой охват видеосигнала		
	Ограниченный	Ограниченный цветовой охват видеосигнала		
Цв. Темп. * Color Temp.	Холодная	Классный цвет		
	Обычный	Нормальный цвет		
	Теплая	Теплый цвет		
	Пользов.	Красный	Слишком слабый	←
		Зеленый	Слишком сильный	→
	Синий		←	

\* Корректировки и настройки могут быть невозможны, поскольку включены другие элементы настройки. См. Стр. 14 «Матрица корреляции функций» для более подробной информации.

## Настройка изображ. Image Settings



Элемент регулировки	Проблема / Параметр		Какую кнопку нажимать
Режим Дисплея Video Mode Adjust	Полный экран	Полноэкранный режим	
	Соотн. Сторон * <sup>1</sup>	Расширение формата образа	
Ред. Син. Све. * <sup>2</sup> Blue Light Reducer	Выкл	Типовое	
	Режим 1	Синий свет уменьшается.	
	Режим 2	Синий свет слабее чем в Режим 1.	
Резкость Sharp and Soft	Режим 3	Синий свет слабее чем в Режим 2.	
	1 2 3 4 5 6	<p>Качество изображения можно изменять в интервале от 1 до 6 (от резкого до размытого).                      Нажимайте кнопку ►, чтобы изменять резкость изображения в порядке возрастания номерв. Нажимайте кнопку ◀, чтобы изменять резкость изображения в порядке уменьшения номеров.</p>	
		 	
		 	
MBR * <sup>3</sup> MBR	Выкл / 1 / 2 / 3 / 4 / 5 / 6 / 7	<p>Уменьшает размытость при движении на ЖК-панели.</p>	
		 	
Adaptive Sync * <sup>4</sup> Adaptive Sync	Вкл	Включить Adaptive Sync.	
	Выкл	Простр. Adaptive Sync выключен.	

\*<sup>1</sup> Вариант недоступен при разрешении 16:9.

\*<sup>2</sup> Корректировки и настройки могут быть невозможны, поскольку включены другие элементы настройки. См. Стр. 14 «Матрица корреляции функций» для более подробной информации.

\*<sup>3</sup> Недоступно, когда включен «Adaptive Sync». Доступно при частоте обновления 75 Гц или выше. Рекомендуется 100 Гц.

\*<sup>4</sup> Когда вы включаете или выключаете функцию Adaptive Sync, изображение на экране на мгновение исчезает, а затем появляется снова. Это не является неисправностью.

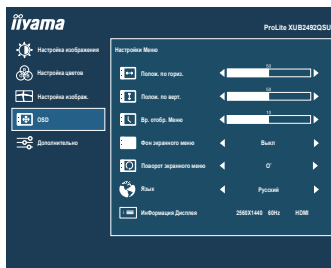

Элемент регулировки	Проблема / Параметр		Какую кнопку нажимать	
Полож. по horiz. OSD Horizontal Position	Экранное меню сдвинуто далеко влево Экранное меню сдвинуто далеко вправо			
Полож. по верт. OSD Vertical Position	Положение экранного меню слишком высоко Положение экранного меню слишком низкое			
Вр. отображ. Меню OSD Time	Длительность отображения меню на экране можно задать в интервале от 5 до 30 секунд.			
Фон экранного меню OSD Background	Вкл	Прозрачный фон экранного меню.		
	Выкл	Прозрачный фон экранного меню.		
Поворот экранного меню OSD Rotate	Поверните экранное меню. 0° (Обычно) / +90° (Поверните влево)			
Язык Language	English	Английский	Česky	Чешский
	Français	Французский	Italiano	Итальянский
	Deutsch	Немецкий	Русский	Русский
	Nederlands	Голландский	日本語	Японский
	Polski	Заполированность		
ИнФормация Дисплея Display Information	Информацию о актуально выбранном входе найдете в информации о графическом адаптере вашего компьютера. <b>ПРИМЕЧАНИЕ</b> Прочитайте в руководстве графического адаптера об изменении разрешения и обновления.			

## Прочее Extra



Элемент регулировки	Проблема / Параметр		Какую кнопку нажимать
Сброс <i>Reset</i>	Да	Восстанавливаются стандартные заводские настройки.	
	Нет	Возврат в Меню.	
DDC/CI <i>DDC/CI</i>	Вкл	Вкл. функцию DDC/CI.	
	Выкл	Выкл. функцию DDC/CI.	
Вход сигнала <i>Signal Select</i> <b>Direct</b>	Auto	Автоматический выбор входа сигнала.	
	HDMI	Выбрать Цифровой (HDMI) вход.	
	DP	Выбрать Цифровой (DisplayPort) вход.	
<b>ПРИМЕЧАНИЕ</b>	<p>Функция «Auto» позволяет автоматически выбирать доступные источники входного сигнала.</p> <p>Источник входного сигнала от компьютера в режиме ожидания не может быть выбран.</p> <p>Если вы вручную выберите один из источников входного сигнала, другой источник не будет выбран автоматически.</p>		
LED <i>LED</i>	Вкл	Индикатор питания включен.	
	Выкл	Индикатор питания выключен.	
<b>ПРИМЕЧАНИЕ</b>	Если Вас раздражает свечение индикатора питания, Вы можете его выключить.		
Запуск логотипа <i>Opening Logo</i>	Вкл	Логотип iiyama отображается когда монитор включен.	
	Выкл	Логотип iiyama не отображается когда монитор включен.	
USB BC * <i>USB BC</i>	Вкл	USB-устройства можно заряжать, даже когда монитор находится в режиме ожидания.	
	Выкл	USB-устройства нельзя заряжать, когда монитор находится в режиме ожидания.	
<b>ПРИМЕЧАНИЕ</b>	<p>Когда монитор выключен, периферийные устройства USB не могут заряжаться, даже если функция USB BC включена.</p> <p>Когда эта функция отключена, USB-устройства не работают, даже когда монитор находится в режиме ожидания для экономии электроэнергии в режиме ожидания. При работе с USB-устройствами включите эту функцию.</p>		
Обновление системы <i>UP DATE For System</i>	Да	Обновите систему (для обслуживания).	
	Нет	Возврат в Меню.	



\* Доступно только для разъем USB Type-C.

## Direct

Вы можете пропустить страницы Меню и сразу отобразить экран настроек параметров, используя следующие операции с кнопками.

- Выбор Вход : Нажмите кнопку INPUT когда меню не отображается на экране.

Вы можете пропустить страницы Меню и сразу отобразить шкалу настройки, используя следующие операции с кнопками.

- Громкость : Нажмите кнопку , когда меню не отображается.
- Без звука : Нажмите кнопку  около 3 секунд, когда меню не отображается. Переключение между режимами Без звука и Активация звука осуществляется последовательными нажатием кнопки .

### ■ Блокировка

#### <Экранное меню (OSD)>

Экранное меню может быть заблокировано для предотвращения случайного изменения настроек.

1. Убедитесь, что монитор включен.
2. Чтобы вызвать экранное меню, нажмите и удерживайте в течение около 3 секунд кнопку MENU. Если Вы попытаетесь вызвать экранное меню нажатием на любую из клавиш, на экране появится сообщение "Блокировка OSD".
3. Чтобы отключить блокировку экранного меню, нажмите и удерживайте в течение около 3 секунд кнопку MENU.

#### <Выключатель питания>

Выключатель питания может быть заблокирована для предотвращения случайного нажатия.

1. Убедитесь, что монитор включен.
2. Чтобы заблокировать кнопку выключения питания, нажмите и удерживайте в течение около 3 секунд кнопку INPUT/EXIT. При действующей блокировке монитор не может быть выключен нажатием на кнопку выключения питания. При нажатии на кнопку выключения питания на экране появится сообщение "Блокировка выключателя".
3. Чтобы отключить блокировку экранного меню, нажмите и удерживайте в течение около 3 секунд кнопку INPUT/EXIT.

## ФУНКЦИЯ ОЖИДАНИЯ

Этот продукт имеет функцию ожидания. Когда ваш компьютер не используется, монитор автоматически снижает расход энергии, необходимой для его функционирования.

Режим функция ожидания описан ниже. Необходимые настройки, включая установки таймера, должны производиться на компьютере. Информацию по конфигурированию этих настроек можно почерпнуть из руководства к вашей операционной системе.

### ■ Режим ожидания

При исчезновении поступающих от компьютера видеосигнал разверток, монитор входит в режим ожидания, при котором потребление электроэнергии уменьшается до уровня менее 0,5Вт\*. Экран темнеет, индикатор подачи питания начинает светиться оранжевым цветом. Возврат из режиме ожидания происходит через несколько секунд после нажатия любой клавиши на клавиатуре или движения мышью.

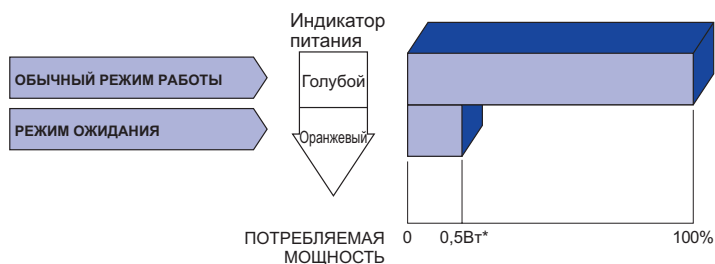

\* Когда устройства USB не подключены.



# УСТРАНЕНИЕ НЕИСПРАВНОСТЕЙ

Если монитор работает неправильно, просьба соблюдать следующую последовательность операций для возможного решения задачи.

1. Выполните регулировки, описанные в разделе РАБОТА С МОНИТОРОМ, в зависимости от вашей проблемы. Если изображение не появилось, см. п. 2.
2. Обратитесь к нижеприведенной таблице, если вы не можете найти подходящий пункт настройки в разделе РАБОТА С МОНИТОРОМ или если проблему не удается устранить.
3. Если вы столкнулись с проблемой, которая не описана ниже, или не можете устранить ее причину, выключите монитор и обратитесь за помощью к вашему дилеру или в сервисный центр iiyama.

## Проблема

## Проверьте

- ① Изображение не появляется

(Индикатор питания не загорелся.)

- Силовой кабель плотно вставлен в соответствующее гнездо.
- Питание включено.
- К розетке подводится напряжение. Проверьте каким-либо другим прибором (например, настольной лампой).

(Индикатор питания голубой.)

- Если активна программа хранитель экрана, нажмите на любую клавишу или подвигайте мышью.
- Увеличьте контрастность и /или яркость.
- Компьютер включен.
- Сигнальный кабель подключен правильно.
- Синхронизация сигнала компьютера соответствует техническим характеристикам монитора.

(Индикатор питания оранжевый.)

- Если монитор находится в режим ожидания, нажмите клавишу на клавиатуре или подвигайте мышью.
- Компьютер включен.
- Сигнальный кабель подключен правильно.
- Синхронизация сигнала компьютера соответствует техническим характеристикам монитора.

- ② Изображение не синхронизировано.

- Сигнальный кабель подключен правильно.
- Синхронизация сигнала компьютера соответствует техническим характеристикам монитора.

- ③ Изображение не в центре экрана

- Синхронизация сигнала компьютера соответствует техническим характеристикам монитора.

- ④ Изображение слишком яркое или слишком темное.

- Уровень выходного видеосигнала компьютера соответствует техническим характеристикам монитора.

- ⑤ Изображение дрожит.

- Напряжение питания соответствует тех. характеристикам монитора.
- Синхронизация компьютера соответствует техническим характеристикам монитора.

## Проблема

## Проверьте

- ⑥ Нет звука.
  - Аудиооборудование включено (компьютер и т.д.).
  - Включен регулятор громкости .
  - Режим Mute (Без звука) выключен.
  - Выходной уровень аудиосигнала, выдаваемый аудиооборудованием, находится в пределах спецификаций монитора.
  
- ⑦ Звук слишком громкий или слишком тихий
  - Выходной уровень аудиосигнала, выдаваемый аудиооборудованием, находится в пределах спецификаций монитора.

## ИНФОРМАЦИЯ ОБ УТИЛИЗАЦИИ

Для наилучшей защиты окружающей среды не выбрасывайте ваш монитор.

Посетите наш вебсайт <https://iiyama.com> для получения указаний об утилизации монитора.

# ПРИЛОЖЕНИЕ

Допускаются изменения дизайна и характеристик.

## СПЕЦИФИКАЦИИ : ProLite XUB2492QSU-B1

Категория размера	24"	
ЖК-панели	Панель технология	IPS (In-Plane-Switching)
	Размер	Диагональ: 60,5см (23,8")
	Размер пикселя	0,206мм (Ш) × 0,206мм (В)
	Яркость	300кд/м <sup>2</sup> (типичная), 165кд/м <sup>2</sup> (По умолчанию / Энергосбережение)
	Контрастность	1000 : 1 (типичная), Функция ACR доступна
	Угол обзора	Вправо / Влево: 89°, Вверх / Вниз: 89° (в каждую сторону типичная)
	MPRT	0,5мс
Кол-во отображаемых цветов	Примерно 16,7 Миллиона	
Частоты синхронизации	Гориз: 30,0-155,0кГц, Верт: 55-100Гц	
Нативное разрешение	2560 × 1440, 3,7 Мегапикселей	
Максимальное разрешение	HDMI: 2560 × 1440 100Гц DisplayPort: 2560 × 1440 100Гц	
Входной разъем	HDMI, DisplayPort	
Видеосигналы	HDMI, DisplayPort	
Стандарт USB	USB3,2 Gen 1 (5Gbps, DC5V, 900mA) × 2, USB Тип C USB3,2 Gen 1 (5Gbps, 5V, 3A) × 1, USB для обслуживания × 1	
Количество портов USB Форма порта	1 Upstream: Тип B 3 Downstream: Тип A 1 Downstream: Тип C	
Вход для наушников*1	∅ 3,5мм mini jack (стерео)	
Динамики	2Вт × 2 (стереодинамики)	
Максим. размеры экрана	526,85мм W × 296,35мм H / 20,7" W × 11,7" H	
Электропитание	100-240В, 50/60Гц, 1,2А	
Потребление энергии*2	25Вт станд. Режим ожидания: 0,5Вт макс. Режим выключенный: 0,3 Вт макс	
Габариты, масса	540,0 × 358,0 - 508,0 × 209,5мм / 21,3 × 14,1 - 20,0 × 8,5" (W×H×D) 5,9кг / 13,0lbs	
Максимальная область регулировки	150мм	
Угол	Наклон: Вверх: 23°, Вниз: 5° Поворотный: Вправо / Влево по 45° каждый Ориентация: По часовой стрелке / Против часовой стрелки по 90° каждый	
Условия окружающей среды	При работе: Темп.: 5 до 35°C Влажность: 10 до 80% (без конденсата) При хранении: Темп.: -20 до 60°C Влажность: 10 до 90% (без конденсата)	
Сертификация	CE, UKCA, TÜV-Bauart, VCCI, EAC, PSE	

### ПРИМЕЧАНИЕ

\*1 Правильная работа подключенных внешних устройств, кроме наушников, не гарантируется.

\*2 Периферийный устройства USB.

## СПЕЦИФИКАЦИИ : ProLite XUB2492QSU-B1 A

Категория размера	24"	
ЖК-панели	Панель технология	IPS (In-Plane-Switching)
	Размер	Диагональ: 60,5см (23,8")
	Размер пикселя	0,206мм (Ш) × 0,206мм (В)
	Яркость	350кд/м <sup>2</sup> (типичная), 195кд/м <sup>2</sup> (По умолчанию / Энергосбережение)
	Контрастность	1300 : 1 (типичная), Функция ACR доступна
	Угол обзора	Вправо / Влево: 89°, Вверх / Вниз: 89° (в каждую сторону типичная)
	MPRT	0,5мс
Кол-во отображаемых цветов	Примерно 16,7 Миллиона	
Частоты синхронизации	Гориз: 30,0-155,0кГц, Верт: 55-100Гц	
Нативное разрешение	2560 × 1440, 3,7 Мегапикселей	
Максимальное разрешение	HDMI: 2560 × 1440 100Гц DisplayPort: 2560 × 1440 100Гц	
Входной разъем	HDMI, DisplayPort	
Видеосигналы	HDMI, DisplayPort	
Стандарт USB	USB3,2 Gen 1 (5Gbps, DC5V, 900mA) × 2, USB Тип C USB3,2 Gen 1 (5Gbps, 5V, 3A) × 1, USB для обслуживания × 1	
Количество портов USB Форма порта	1 Upstream: Тип B 3 Downstream: Тип A 1 Downstream: Тип C	
Вход для наушников* <sup>1</sup>	ø 3,5мм mini jack (стерео)	
Динамики	2Вт × 2 (стереодинамики)	
Максим. размеры экрана	526,85мм W × 296,35мм H / 20,7" W × 11,7" H	
Электропитание	100-240В, 50/60Гц, 1,2А	
Потребление энергии* <sup>2</sup>	21Вт станд. Режим ожидания: 0,5Вт макс, Режим выключенный: 0,3 Вт макс	
Габариты, масса	540,0 × 358,0 - 508,0 × 209,5мм / 21,3 × 14,1 - 20,0 × 8,5" (W×H×D) 5,9кг / 13,0lbs	
Максимальная область регулировки	150мм	
Угол	Наклон: Вверх: 23°, Вниз: 5° Поворотный: Вправо / Влево по 60° каждый Ориентация: По часовой стрелке / Против часовой стрелки по 90° каждый	
Условия окружающей среды	При работе: Темп.: 5 до 35°C Влажность: 10 до 80% (без конденсата) При хранении: Темп.: -20 до 60°C Влажность: 10 до 90% (без конденсата)	
Сертификация	CE, UKCA, TÜV-Bauart, VCCI, EAC, PSE	

### ПРИМЕЧАНИЕ

\*1 Правильная работа подключенных внешних устройств, кроме наушников, не гарантируется.

\*2 Периферийный устройства USB.

## РАЗМЕРЫ

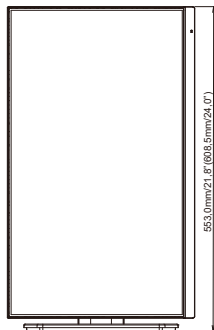
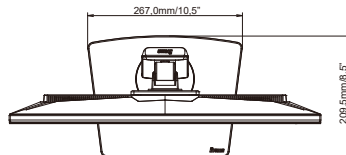
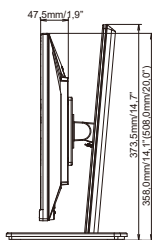
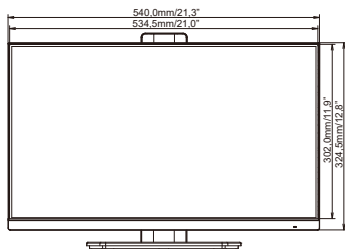

( ) : Максимальная область регулировки

## ПОДДЕРЖ. РЕЖИМЫ СИНХРОНИЗАЦИИ

Видео режим	Горизонтальная частота	Вертикальная частота	Частота синхронизации
640 × 480	31,469кГц	59,940Гц	25,175МГц
	37,500кГц	75,000Гц	31,500МГц
800 × 600	37,879кГц	60,317Гц	40,000МГц
	46,875кГц	75,000Гц	49,500МГц
1024 × 768	48,363кГц	60,004Гц	65,000МГц
	60,023кГц	75,029Гц	78,750МГц
1280 × 1024	63,981кГц	60,020Гц	108,000МГц
	79,976кГц	75,025Гц	135,000МГц
1440 × 900	55,935кГц	59,887Гц	106,500МГц
1680 × 1050	65,290кГц	60,000Гц	146,250МГц
1920 × 1080	66,590кГц	59,930Гц	138,500МГц
1920 × 1200	74,038кГц	59,950Гц	154,000МГц
2560 × 1440	88,787кГц	59,951Гц	241,500МГц
	150,900кГц	99,900Гц	410,500МГц