

INSTRUKCJA OBSŁUGI

ProLite

LCD Monitor

ProLite TE9804MIS

Bardzo dziękujemy za wybranie monitora LCD firmy iiyama.

Zalecamy, abyś poświęcił kilka minut i dokładnie przeczytał tę krótką, lecz wyczerpującą instrukcję, zanim zainstalujesz i włączysz monitor.

Przechowuj tę instrukcję w bezpiecznym miejscu do wykorzystania w przyszłości.

POLSKI

DEKLARACJA ZGODNOŚCI Z WYMAGANIAMI OZNAKOWANIA CE

Niniejszy monitor LCD jest zgodny z wymaganiami następujących Dyrektyw WE/UE: 2014/30/UE "Dyrektywa EMC", 2014/35/UE "Dyrektywa niskiego napięcia", 2009/125/WE "Dyrektywa ErP" i 2011/65/UE "Dyrektywa RoHS".

Ostrzeżenie

Produkt należy do klasy A. W środowisku domowym może powodować zakłócenia radiowe. Użytkownik musi w takim przypadku podjąć odpowiednie kroki.

IYAMA CORPORATION: Wijkermeerstraat 8, 2131 HA Hoofddorp, The Netherlands

Model Nr. : PL9804U



Zalecamy recykling starego sprzętu. Wszelkie informacje na ten temat można znaleźć klikając link Poland na międzynarodowej stronie internetowej firmy iiyama pod adresem <http://www.iiyama.com>

- Rezerwujemy sobie prawo do zmiany danych technicznych bez uprzedzenia.
- Wszystkie znaki towarowe używane w tej instrukcji obsługi stanowią własność ich odpowiednich właścicieli.

SPIS TREŚCI

| | |
|---|----|
| W TROSCE O TWOJE BEZPIECZEŃSTWO | 1 |
| ZALECENIA DOTYCZĄCE BEZPIECZEŃSTWA..... | 1 |
| SPECJALNE UWAGI NA TEMAT MONITORÓW LCD | 3 |
| OBSŁUGA KLIENTA..... | 5 |
| CZYSZCZENIE | 5 |
| ZANIM URUCHOMISZ MONITOR | 6 |
| WŁAŚCIWOŚCI | 6 |
| KONTROLA ZAWARTOŚCI OPAKOWANIA..... | 6 |
| ROZPAKOWANIE | 7 |
| SPECJALNE UWAGI DOTYCZĄCE EKRAŃÓW DOTYKOWYCH .. | 7 |
| INSTALACJA..... | 8 |
| ELEMENTY STERUJĄCE I ZŁĄCZA : MONITORA..... | 10 |
| ELEMENTY STERUJĄCE : Pilot..... | 12 |
| PRZYGOTOWANIE PILOTA | 13 |
| GRUNDFUNKTIONEN | 15 |
| PODŁĄCZANIE MONITORA..... | 18 |
| USTAWIENIA KOMPUTERA..... | 22 |
| OBSŁUGA MONITORA | 24 |
| ZAWARTOŚĆ MENU REGULACJA..... | 26 |
| REGULACJA PARAMETRÓW EKRAŃU | 44 |
| FUNKCJA CZUWANIA..... | 47 |
| ROZWIĄZYWANIE PROBLEMÓW | 48 |
| INFORMACJE NA TEMAT RECYKLINGU | 49 |
| DODATEK | 50 |
| DANE TECHNICZNE : ProLite TE9804MIS..... | 50 |
| WYMIARY | 51 |
| SYNCHRONIZACJA..... | 52 |

W TROSCE O TWOJE BEZPIECZEŃSTWO

ZALECENIA DOTYCZĄCE BEZPIECZEŃSTWA

OSTRZEŻENIE

ZAPRZESTAŃ UŻYTKOWANIA MONITORA, GDY CZUJESZ, ŻE WYSTĘPUJE JAKIŚ PROBLEM

Gdy zauważysz jakiegokolwiek nienormalne zjawiska, takie jak dym, dziwne dźwięki lub opary, odłącz monitor i natychmiast skontaktuj się z centrum serwisowym firmy iiyama. Dalsze używanie monitora może być niebezpieczne i spowodować pożar lub porażenie prądem elektrycznym.

NIGDY NIE ZDEJMUJ OBUDOWY

Wewnątrz monitora znajdują się obwody wysokiego napięcia. Zdjęcie obudowy może narazić na niebezpieczeństwo pożaru lub porażenia prądem elektrycznym.

NIE WKŁADAJ ŻADNYCH PRZEDMIOTÓW DO MONITORA

Nie dopuszczaj do sytuacji, aby we wnętrzu monitora znalazły się jakiegokolwiek ciała stałe lub płyny, na przykład woda. W razie takiego zdarzenia, natychmiast odłącz monitor i skontaktuj się ze swym dostawcą lub z centrum serwisowym firmy iiyama. Używanie monitora z jakimikolwiek obcymi obiektami wewnątrz może spowodować pożar, porażenie prądem elektrycznym lub uszkodzenie.

USTAW MONITOR NA PŁASKIEJ, STABILNEJ POWIERZCHNI

Monitor może spowodować obrażenia ciała w razie upadku lub upuszczenia.

NIE UŻYWAJ MONITORA W POBLIŻU WODY

Nie używaj monitora w miejscach, gdzie mogłoby dojść do spryskania lub oblania monitora wodą, ponieważ mogłoby to spowodować pożar lub porażenie prądem elektrycznym.

MONITOR NALEŻY UŻYWAĆ PRZY OKREŚLONYM ZASILANIU

Zadbaj, aby monitor był używany tylko przy określonym zasilaniu energią elektryczną. Korzystanie z zasilania o niewłaściwym napięciu spowoduje nieprawidłowe działanie i może spowodować pożar lub porażenie prądem elektrycznym.

CHROŃ PRZEWODY

Nie rozciągaj, ani nie zginaj przewodu zasilającego, ani przewodu sygnałowego. Nie kładź monitora, ani żadnych innych ciężkich przedmiotów na przewodach. W przypadku uszkodzenia, przewody mogą spowodować pożar lub porażenie prądem elektrycznym.

NIEKORZYSTNE WARUNKI POGODOWE

Zaleca się nie używać monitora w czasie silnej burzy z wyładowaniami, ponieważ ustawiczne zaniki zasilania mogą spowodować nieprawidłowe działanie. Zaleca się także nie dotykać wtyczki w takich okolicznościach, ponieważ mogłoby to spowodować porażenie prądem elektrycznym.

UWAGA

MIEJSCE USTAWIENIA MONITORA

Nie ustawiaj monitora w miejscach, gdzie mogą wystąpić nagłe zmiany temperatury lub w przestrzeniach wilgotnych, zapyłonych lub zadymionych, ponieważ mogłoby to spowodować pożar, porażenie prądem elektrycznym lub uszkodzenie. Należy również unikać takich miejsc, gdzie słońce świeci wprost na monitor.

NIE UMIESZCZAJ MONITORA W MIEJSCACH STWARZAJĄCYCH ZAGROŻENIE

W przypadku ustawienia monitora w nieodpowiednim miejscu, monitor może przewrócić się i spowodować obrażenia ciała. Należy także zadbać, aby na monitorze nie były umieszczane żadne ciężkie przedmioty. Wszystkie przewody powinny być ułożone w taki sposób, aby dzieci nie mogły ich pociągać, co mogłoby spowodować obrażenia ciała.

UTRZYMUJ DOBRĄ WENTYLACJĘ

Monitor jest zaopatrzony w szczeliny wentylacyjne, aby chronić go przed przegrzaniem. Zastąpienie tych szczelin może spowodować pożar. W celu zapewnienia odpowiedniego przepływu powietrza, monitor powinien być ustawiony w odległości przynajmniej 10 cm (lub 4 cale) od jakichkolwiek ścian. Ustawianie monitora na tylnej stronie, na boku lub do góry nogami, lub na dywanie albo innym miękkim materiale może także spowodować zagrożenie.

ODŁĄCZ PRZEWODY PRZED PRZESTAWIENIEM MONITORA

Przed przemieszczaniem monitora wyłącz zasilanie, odłącz kabel zasilający od gniazdka oraz zadбай o odłączenie przewodu sygnałowego. Jeżeli nie odłączysz tych przewodów, może dojść do pożaru lub porażenia prądem elektrycznym.

ODŁĄCZAJ PRZEWODY MONITORA

Gdy monitor ma nie być używany przez długi okres czasu, zaleca się pozostawienie monitora z odłączonymi przewodami.

PRZY ODŁĄCZANIU PRZEWODU CHWYTAJ WTYCZKĘ

Aby odłączyć kabel zasilający lub kabel sygnałowy, zawsze odłączaj go trzymając za wtyczkę. Nigdy nie ciągnij samego przewodu, ponieważ może to spowodować pożar lub porażenie prądem elektrycznym.

NIE DOTYKAJ WTYCZEK WILGOTNYMI DŁONIAMI

Wijmowanie lub wkładanie wtyczki do gniazda wilgotnymi dłońmi może być przyczyną porażenia prądem elektrycznym.

UMIESZCZANIE MONITORA NA KOMPUTERZE

Upewnij się, czy komputer jest wystarczająco wytrzymały, aby utrzymać masę monitora, ponieważ w przeciwnym razie może dojść do uszkodzenia komputera.

INNE ZALECENIA

ZALECENIA DOTYCZĄCE ERGONOMII

W celu wyeliminowania zmęczenia oczu nie używaj monitora ustawionego na jasnym tle lub w ciemnym pomieszczeniu. Aby zapewnić optymalne warunki oglądania, monitor powinien być ustawiony na wysokości tuż poniżej poziomu oczu i w odległości 40-60 cm (16-24 cali) od oczu. Kiedy używa się monitora przez długi okres czasu, zalecane jest przerywanie pracy co godzinę na dziesięć minut, ponieważ ciągłe patrzenie na ekran może spowodować przemęczenie wzroku.

SPECJALNE UWAGI NA TEMAT MONITORÓW LCD

- Przedstawione poniżej objawy są zjawiskami normalnymi w przypadku monitorów LCD i nie wskazują problemu.

INFO

- Przy pierwszym włączeniu monitora LCD, obraz może nie być dopasowany do obszaru wyświetlania ze względu na typ używanego komputera. W takim przypadku należy ustawić obraz we właściwym położeniu.
 - W zależności od używanego wzoru na pulpicie, możesz stwierdzić niewielką nierównomierność jasności ekranu.
 - Ze względu na właściwości ekranu LCD, po przełączeniu wyświetlanego obrazu może utrzymywać się powidok poprzedniego ekranu, jeśli ten sam obraz był wyświetlany przez kilka godzin. W takim przypadku, dzięki zmianie obrazu lub wyłączeniu zasilania na kilka godzin następuje powolna regeneracja ekranu.
- Ekranu nie wolno używać na wolnym powietrzu.
 - Ekran nie może być używany w pozycji poziomej (leżącej).
 - W przypadku użycia kabla dłuższego niż dołączony w zestawie, jakość obrazu może ulec pogorszeniu. Funkcja dotykowa może nie działać poprawnie jeśli długość kabla przekracza 3 metry.

UŻYTKOWANIE

Optymalny czas użytkowania ekranu wynosi 24 godziny na dobę.

Ekran można użytkować z trybie pejzaż.

EFEKT WYPALENIA OBRAZU / WIDMO

We wszystkich ekranach LCD może wystąpić zjawisko tzw. wypalenia obrazu. Występuje ono w przypadku dłuższego wyświetlania na ekranie statycznych obrazów. Zjawisko to z czasem ustępuje, ale należy unikać wyświetlania statycznych obrazów przez dłuższy czas.

Aby zapobiec powstawaniu efektowi wypalenia obrazu, należy wyłączyć ekran na tak długo, jak długo wyświetlany był obraz statyczny. Np., jeśli obraz statyczny był wyświetlany przez godzinę i efekt widma jest zauważalny, ekran należy na godzinę wyłączyć.

Dla wszystkich ekranów LFD, iiyama zaleca wyświetlanie ruchomych obrazów i używanie ruchomego wygaszacza ekranu w regularnych odstępach czasu, kiedy ekran nie jest aktywny. Zaleca się też wyłączanie ekranu zawsze, gdy nie jest on używany.

Dobre efekty w zapobieganiu zjawisku wypalenia obrazu dają również używanie funkcji wentylatora oraz ustawienie Podświetlenia i Jasności na niższym poziomie.

DŁUGIE UŻYTKOWANIE W PRZESTRZENI PUBLICZNEJ

■ Efekt wypalenia obrazu na panelach LCD

Gdy statyczny obraz wyświetlany jest przez kilka godzin, ślady ładunków elektrycznych pozostają w pobliżu diod elektrycznych wewnątrz panelu LCD i mogą spowodować efekt widma.

■ Zalecenia

Aby zapobiec efektowi wypalenia obrazu i wydłużyć czas użytkowania produktu, zalecamy:

1. Unikać wyświetlania statycznego obrazu przez długi okres czasu, zmieniać non stop wyświetlany obraz statyczny na inny.
2. Wyłączać monitor, kiedy nie jest używany, pilotem lub przy użyciu funkcji menu OSD.
3. Sprawdź w ustawieniach menu monitora funkcjonalność „Przesunięcie pikseli” i aktywuj ją, jeśli jest dostępna. Zmniejszy to efekt wypalenia obrazu.
4. W przypadku, gdy monitor jest zainstalowany w środowisku gdzie panuje wysoka temperatura otoczenia lub w zabudowie, używać funkcji wentylatora, wygaszacza ekranu i ustawić niski poziom jasności.
5. Stosowanie odpowiednich systemów wentylacyjnych oraz systemów kontroli warunków klimatycznych.
6. Stanowczo używać aktywnych systemów chłodzących z wentylatorami w przypadku dłuższych czasów użytkowania lub wysokiej temperatury otoczenia.

OBSŁUGA KLIENTA

- INFO** ■ Gdy musisz zwrócić swoje urządzenie do naprawy, a oryginalne opakowanie zostało wyrzucone, prosimy o skontaktowanie się ze swym dostawcą lub z centrum serwisowym firmy iiyama w celu uzyskania porady lub zastępczego opakowania.

CZYSZCZENIE

- OSTRZEŻENIE** ■ Jeśli podczas czyszczenia monitora dojdzie do wpadnięcia jakichkolwiek materiałów lub rozlania na monitor takich płynów jak woda, natychmiast odłącz kabel zasilający i skontaktuj się ze swym dostawcą lub z centrum serwisowym firmy iiyama.

- UWAGA** ■ Przed rozpoczęciem czyszczenia monitora, należy ze względów bezpieczeństwa wyłączyć zasilanie i odłączyć przewody monitora.

- INFO** ■ W celu ochrony panelu wyświetlacza LCD nie używaj twardych przedmiotów, aby nie doszło do zarysowania lub zatarcia ekranu.
- Nigdy nie stosuj żadnego z wymienionych poniżej silnych rozpuszczalników. Powodują one uszkodzenia obudowy i ekranu LCD.
- | | | |
|----------------------------------|----------------|--|
| Rozcieńczalnik | Czysta benzyna | Środki czyszczące o działaniu ściernym |
| Środki do czyszczenia w aerozolu | Wosk | Rozpuszczalniki kwasowe lub zasadowe |
- Skutkiem pozostawiania obudowy przez długi okres czasu w zetknięciu z jakimikolwiek produktami z gumy lub tworzyw sztucznych może być degeneracja lub odbarwienie materiału obudowy.

- OBUDOWA** Plamy można usuwać za pomocą ściereczki lekko zwilżonej roztworem łagodnego detergentu. Następnie należy wytrzeć obudowę miękką suchą szmatką.

- EKRAN
LCD** Zaleca się okresowe czyszczenie za pomocą miękkiej, suchej szmatki. Nie należy używać papierowych chusteczek higienicznych, ponieważ mogą one powodować uszkodzenia ekranu LCD.

ZANIM URUCHOMISZ MONITOR

WŁAŚCIWOŚCI

- ◆ Obsługuje rozdzielczości do 3840 × 2160
- ◆ Wysoki kontrast 1200:1 (Typowy: bez szkło) / Jasność 350 cd/m² (Typowy: bez szkło)
- ◆ Cyfrowe wygładzanie znaków
- ◆ Automatyczna konfiguracja
- ◆ Złącza USB Typu-C / RJ45
- ◆ Zasilanie USB obsługuje moc do 65W
- ◆ Głośniki Stereo 2 × 16W (Typowy)
- ◆ Funkcja czuwania (zgodność ze standardem VESA DPMS)
- ◆ Zgodność ze standardem zamocowania VESA (800mm×600mm)
- ◆ Szkło z powłoką antyrefleksyjną

KONTROLA ZAWARTOŚCI OPAKOWANIA

Do opakowania są dołączane wymienione poniżej akcesoria. Sprawdź, czy znajdują się one w opakowaniu razem z monitorem. Jeżeli czegoś brakuje lub coś jest uszkodzone, skontaktuj się ze swym lokalnym dostawcą firmy iiyama lub z regionalnym biurem firmy iiyama.

- Kabel zasilający*
- Kabel HDMI
- Kabel USB do funkcji dotykowej
- Pilot
- Bateria (2 sztuki)
- Rysik (Podwójna głowica: 4 szt)
- Uchwyt na kabel (do zarządzania kablami, 6 sztuki)
- Naklejka USB (6 sztuki)
- Instrukcja bezpieczeństwa
- Skrócona instrukcja obsługi

UWAGA

* Parametry znamionowe przewodu zasilającego dla obszarów, gdzie stosowane jest napięcie 120V w sieci, wynoszą 10A/125V. Jeżeli korzystasz z zasilania o wyższych parametrach znamionowych niż podane powyżej, musi być stosowany kabel zasilający o parametrach znamionowych 10A/250V. Pamiętaj, iż używanie nieoryginalnego kabla zasilającego skutkuje utratą wszelkich praw gwarancyjnych. Konieczne jest używanie zatwierdzonego kabla zasilającego o specyfikacji równej lub lepszej od H05VVf, 3G, 0,75mm².

ROZPAKOWANIE

UWAGA

Do przenoszenia monitora potrzebne są conajmniej dwie osoby. W przeciwnym wypadku monitor może upaść i ulec uszkodzeniu.

SPECJALNE UWAGI DOTYCZĄCE EKRAŃÓW DOTYKOWYCH

UWAGA

Dotykanie powierzchni ekranu przedmiotami szpiczastymi, o ostrych krawędziach lub metalowymi może trwale uszkodzić monitor.

Może to prowadzić do unieważnienia gwarancji.

Zalecamy używanie plastikowego rysika (o średnicy 3,0mm lub większej) lub palca.

INSTALACJA

UWAGA

- Postępuj zgodnie z instrukcją obsługi wybranego mocowania. Wszelkie pytania kieruj do wykwalifikowanych specjalistów.
- Do przeniesienia monitora potrzebne są conajmniej dwie osoby.
- Przed instalacją upewnij się, że ściana wytrzyma ciężar monitora i mocowania.

[WALL MOUNTING]

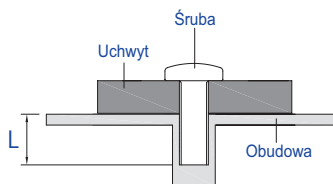

UWAGA

Jeśli chcesz powiesić monitor na ścianie, użyj śruby M8 (4 sztuki) z podkładką. Jej długość dostosuj do grubości uchwyty tak, aby długość śruby "L" wynosiła 25 mm. Dłuższa śruba może uszkodzić części elektryczne wewnątrz monitora i w konsekwencji doprowadzić do porażenia prądem lub uszkodzenia monitora.

[Instalacja]

Zestaw dotykowy tego monitora jest urządzeniem optycznym, które wykorzystuje źródło światła podczerwonego oraz czujniki do wykrywania dotyku.

Uwaga przypadkowe światło, które zawiera dużą ilość podczerwieni może wpływać na prawidłowe działanie ekranu dotykowego i jego wydajność.

Prosimy o zainstalowanie zestawu zgodnie z poniższymi instrukcjami, aby zapewnić poprawne działanie funkcji dotykowej.

Intensywne światło / światło odbite / światło skupione / światło rozproszone / bezpośrednie światło słoneczne / światło słoneczne odbite z okna i / lub przez szklane drzwi. / Nie instaluj monitora dotykowego bezpośrednio przy źródle światła.

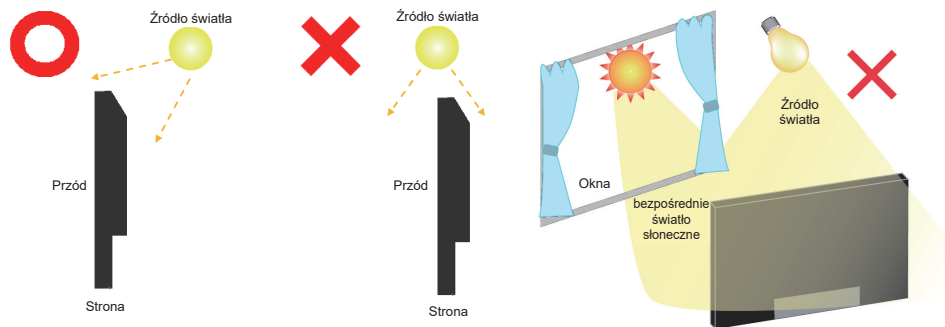

[Obrót obrazu]

Zaprojektowany, do używania w trybie poziomym.

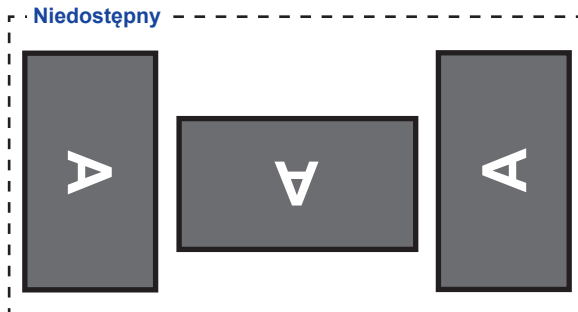
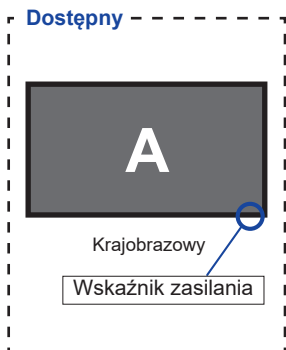

ELEMENTY STERUJĄCE I ZŁĄCZA : MONITORA

<Przód>

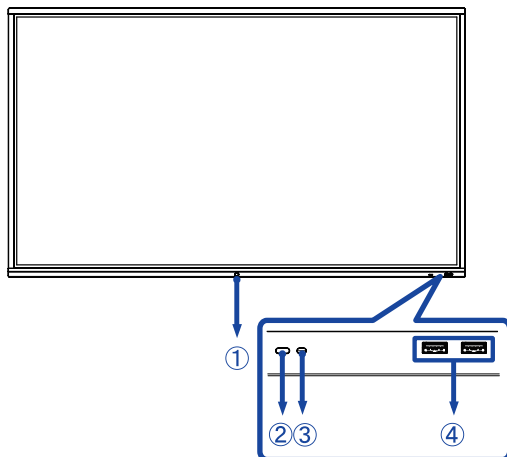

| | | | |
|---|--------------------|----------------------------------|--|
| ① | Przycisk zasilania | | Wyłączony Naciśnij i przytrzymaj przycisku zasilania z przodu przez 3-5 sekundy. |
| | Wskaźnik zasilania | Niebieski | Normalne działanie |
| | | Czerwony | Tryb czuwania Gdy wskaźnik zasilania świeci na czerwono, wyświetlacz działa w trybie oszczędzania energii. Aby ponownie włączyć ekran, naciśnij przycisk zasilania z przodu monitora lub na pilocie. |
| | | Czerwony i Niebieski miga powoli | Włączona jest funkcja wyłączająca ekran. Funkcja wyłączania ekranu jest aktywna. Aby ponownie włączyć ekran, dotknij ekranu lub dowolnego przycisku na pilocie. |
| | | Czerwony i Niebieski miga szybko | Przechodzenie w tryb czuwania lub aktualizacja systemu. |
| ② | Kontrolka pilota | | |
| ③ | Czujnika światła | | |
| ④ | Wejście USB (3.0) | | USB3,0 (5V, 900mA) |

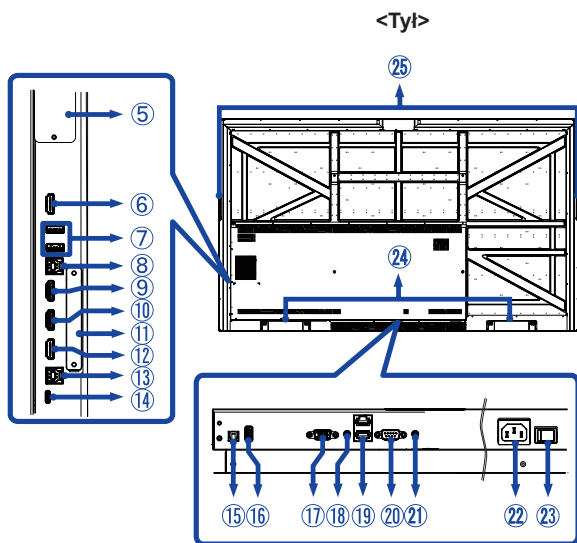

| | | |
|---|--|--|
| ⑤ | Slot na opcjonalny moduł PC | |
| ⑥ | Złącze HDMI (HDMI OUT) | HDMI |
| ⑦ | Wejście USB (3.0) | USB3,0 (5V, 900mA) |
| ⑧ | Wejście USB do funkcji dotykowej (TOUCH 1) | USB (dla HDMI1/HDMI2) |
| ⑨ | Złącze HDMI (HDMI IN 1) | HDMI |
| ⑩ | Złącze HDMI (HDMI IN 2) | HDMI |
| ⑪ | Slot na opcjonalny moduł WiFi | |
| ⑫ | Złącze HDMI (HDMI IN 3) | HDMI |
| ⑬ | Wejście USB do funkcji dotykowej (TOUCH 2) | USB (dla HDMI3/VGA) |
| ⑭ | Wejście USB-C (USB-C3.1 PD 65W) | USB-C3,1 (5V, 3A / 9V, 3A / 12V, 3A / 20V, 3,25A) |
| ⑮ | Złącze SPDIF (SPDIF) | SPDIF Output |
| ⑯ | Wejście USB (2.0) | USB2,0 (do aktualizacji oprogramowania) |
| ⑰ | Złącze VGA (VGA) | VGA |
| ⑱ | Złącze audio (AUDIO IN) | Mini Jack |
| ⑲ | Złącze RJ45 (LAN) | RJ45 (Automatyczne przełączanie wejścia / wyjścia) |
| ⑳ | Złącze RS232C (RS232) | RS232C 9pin |
| ㉑ | Gniazdo słuchawkowe (AUDIO OUT) | Mini Jack |
| ㉒ | Gniazdo zasilania prądem przemiennym (~ : Prąd przemienny) | |
| ㉓ | Wyłącznik główny (Włączone) / ○ (Wyłącz) | |
| ㉔ | Głośniki | |
| ㉕ | Uchwyty | |

ELEMENTY STERUJĄCE : PILOT

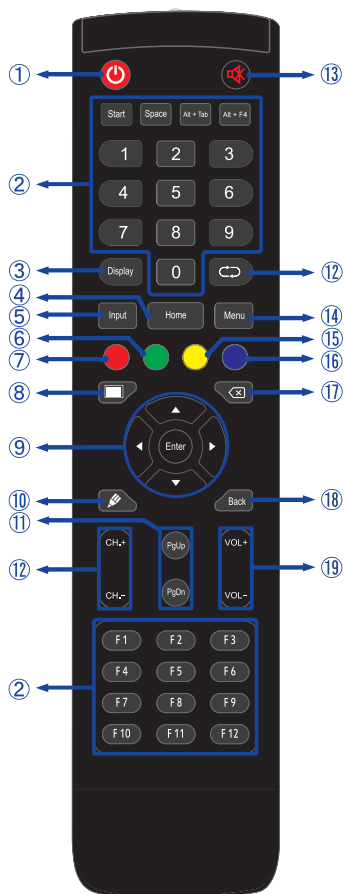

| | | |
|---|--|---|
| ① | | Włączenie i wyłączenie monitora. |
| ② | Number (1-9) / Other / Function (F1-F12) | W ramach iiWare: wejście numeryczne 0-9 W systemie Windows: wprowadzanie numeryczne 0-9, Start/Space/ALT+Tab/ALT+F4/F1-12 dla funkcji klawiatury |
| ③ | Display | Wyświetlenie informacji o źródle i rozdzielczości. |
| ④ | Home | Przejdź do ekranu głównego systemu Android. |
| ⑤ | Input | Wybór źródła. |
| ⑥ | Zielony | Blokada i odblokowanie przycisków. |
| ⑦ | Czerwony | Blokada i odblokowanie przycisków i funkcji dotykowej. |
| ⑧ | Screen Off | Włączenie/wyłączenie podświetlenia. |
| ⑨ | | Nawigacja po menu i ustawieniach. ▲: Przycisk W górę ▼: Przycisk W dół ◀: Lewy przycisk ▶: Prawy przycisk |
| | Enter | Potwierdzenie lub zapis wybranych ustawień. |
| ⑩ | | Szybkie uruchomienie "Writing Software". |
| ⑪ | PgUp / PgDn | W przypadku wyboru pliku: pierwsze/ostatnie W przypadku przeglądarki internetowej: Przewijaj w górę/ w dół |
| ⑫ | | Niedostępne w tym modelu. |
| ⑬ | | Włącza i wyłącza wyciszenie kiedy Menu nie jest wyświetlane. |
| ⑭ | MENU | Wyświetl menu Ustawienia ekranu, kiedy menu systemu Android nie jest dostępne. |
| ⑮ | Niebieski | Zatrzymaj wyświetlany obraz. |
| ⑯ | | Cofnij |
| ⑰ | Back | Powrót do poprzedniego lub wyjście z Menu OSD. |
| ⑱ | VOL+ / VOL- | VOL+: Zwiększ głośność. VOL-: Zmniejsz głośność. |
| ⑲ | Żółty | Blokada i odblokowanie funkcji dotykowej. |

PRZYGOTOWANIE PILOTA

Aby korzystać z pilota włóż do środka dwie baterie.

UWAGA

- Do pilota używaj wyłącznie baterii wymienionych w instrukcji obsługi.
- Nie mieszaj starych i nowych baterii.
- Upewnij się, że baterie wkładasz zgodnie z oznaczeniem "+" i "-".
- Natychmiast wyjmij zużyte baterie, aby zapobiec wyciekowi płynu do komory baterii.
- Uszkodzone baterie mogą spowodować plamy, pożar lub inne uszkodzenia.

① Otwórz pokrywę gniazda na baterię z tyłu pilota.

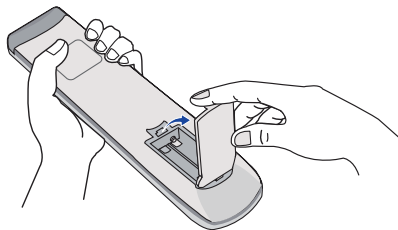

② Włóż do środka dwie baterie AAA zgodnie z oznaczeniem plus i minus pokazanym na pilocie.

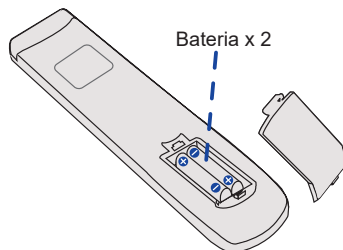

③ Po włożeniu baterii, zamknij pokrywę.

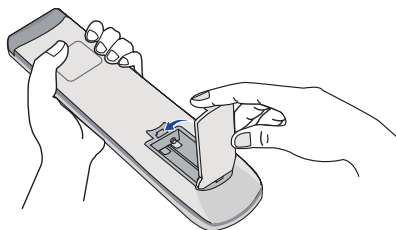

INFO

- Przed wyjęciem baterii zapoznaj się z powyższymi instrukcjami.
- Wymień baterie jeśli pilot nie działa. Użyj suchych baterii AAA. Ryzyko eksplozji w przypadku wymiany baterii na niewłaściwy rodzaj.
- Używaj pilota kierując go w stronę kontrolki pilota na monitorze.
- Pilot innej marki nie będzie działał z Wyświetlacz. Używaj wyłącznie pilota dostarczonego z monitorem.
- Zużyte baterie poddaj utylizacji zgodnie z obowiązującymi przepisami.
- Baterii nie wolno narażać na działanie promieni słonecznych, gorąca, ognia, itp.
- Wyjmij baterie, jeśli nie zamierzasz używać pilota przez dłuższy czas.

GRUNDFUNKTIONEN

■ Uruchomienie monitora

Aby uruchomić monitor naciśnij przycisk POWER na monitorze lub pilocie. Wskaźnik stanu zmienia wówczas kolor na Niebieski. Ponowne naciśnięcie przycisku POWER na monitorze lub pilocie wyłącza monitor. Wskaźnik stanu zmienia wówczas kolor na Czerwony.

INFO

Nawet w trybu czuwania lub po wyłączeniu monitora przy pomocy przycisku POWER, monitor pobiera niewielką ilość prądu. Aby uniknąć niepotrzebnego zużycia energii gdy monitor nie jest używany lub w nocy, wyłącz zasilanie wciskając przycisk OFF lub odłącz kabel zasilający.

[Monitora]

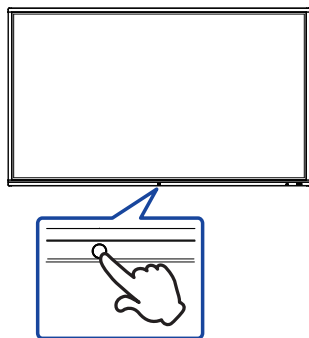

[Pilota]



■ Wyświetlenie menu OSD

Menu OSD (ekranowe) wyświetlane jest po naciśnięciu przycisk MENU pilocie. Aby je wyłączyć naciśnij przycisk Back pilocie.

[Pilota]



■ Przełączanie między opcjami

Aby poruszać się między różnymi ustawieniami naciskaj przyciski ▲ / ▼ na pilocie kiedy menu OSD jest wyświetlane.

[Pilota]



■ Wybór danej opcji menu

Aby wejść w dane menu lub wybrać konkretne ustawienie naciskaj przyciski ◀ / ▶ na pilocie kiedy menu OSD jest wyświetlane.

[Pilota]



■ Regulacja głośności

Aby regulować głośność naciśnij przyciski VOL- / VOL+ pilocie, kiedy menu OSD nie jest wyświetlane.

[Pilota]



■ Zmiana wejścia sygnału

Menu Input setting wyświetlane jest po naciśnięciu przycisku Input na pilocie.

[Pilota]



PODŁĄCZANIE MONITORA

- ① Upewnij się, czy komputer i monitor są wyłączone.
 - ② Przewodem sygnałowym połącz monitor z komputerem.
 - ③ Podłącz komputer do monitora kablem USB do funkcji dotykowej.
 - ④ Podłącz komputer do monitora Kablem USB typu-C podczas oglądania obrazów na monitorze przez Złącze USB typu-C lub podczas korzystania z funkcji koncentratora USB monitora.*
 - ⑤ Podłącz kabel zasilający najpierw do monitora, a następnie do gniazdka elektrycznego.
 - ⑥ Włącz monitor (Wyłącznik główny i Przycisk zasilania) i komputer.
- * ● Podczas ładowania podłączonego urządzenia przez Złącze USB typu-C sprawdź, czy urządzenie jest wyposażone w Złącze USB typu-C, które obsługuje funkcję ładowania przez USB PD (=zasilanie).
- Podłączone urządzenie może być ładowane przez złącze USB typu-C, nawet jeśli monitor znajduje się w trybie czuwania. Informacje na temat funkcji ładowania przez USB (USB BC) znajdują się na stronie 21.
 - Zasilanie USB wynosi do 65W. Jeśli podłączone urządzenie wymaga więcej niż 65W do pracy lub do uruchomienia (po rozładowaniu baterii), należy użyć oryginalnego zasilacza dostarczonego wraz z urządzeniem.
 - W przypadku korzystania z zakupionego osobno Kabel USB typu-C, upewnij się, czy kabel posiada certyfikat USB-IF i jest w pełni wyposażony w funkcje zasilania i przesyłania obrazu / dźwięku / danych.
 - Kabel USB C do A nie jest dołączony do monitora. Jeśli używasz kabla USB C do A, pamiętaj, że możesz przysyłać tylko dane.
 - Kompatybilność ze wszystkimi podłączonymi urządzeniami nie jest gwarantowana ze względu na różne środowiska użytkowników.

UWAGA

- Upewnij się, że instalacja w budynku ma wyłącznik automatyczny 120/240 V, 20 A (maksymalnie).
- Przewody sygnałowe używane do łączenia komputera z monitorem mogą być różne w zależności od typu używanego komputera. Nieprawidłowe połączenie może spowodować poważne uszkodzenie zarówno monitora, jak i komputera. Kabel dostarczany wraz z monitorem to standardowy kabel z złączem. Jeżeli potrzebny jest specjalny kabel, skontaktuj się ze swym sprzedawcą lub najbliższym przedstawicielem firmy iiyama.
- Upewnij się, że śruby mocujące są dobrze dokręcone na obu końcach kabla sygnałowego.
- Po podłączeniu kablem USB poczekaj 5 sekund i funkcja dotykowa jest gotowa do użycia.Monitor rozpoznaje dotyk wykonywany rysikiem, palcem lub jakimkolwiek innym przedmiotem.
- Wtykowe urządzenia klasy I typ A muszą być podłączone do uziemienia ochronnego.
- Gniazdko sieciowe powinno być zainstalowane w pobliżu urządzenia i powinno być łatwo dostępne.
- Nadmierne ciśnienie akustyczne w słuchawkach może spowodować uszkodzenie/utrąę słuahu.

[Przykład połączenia]

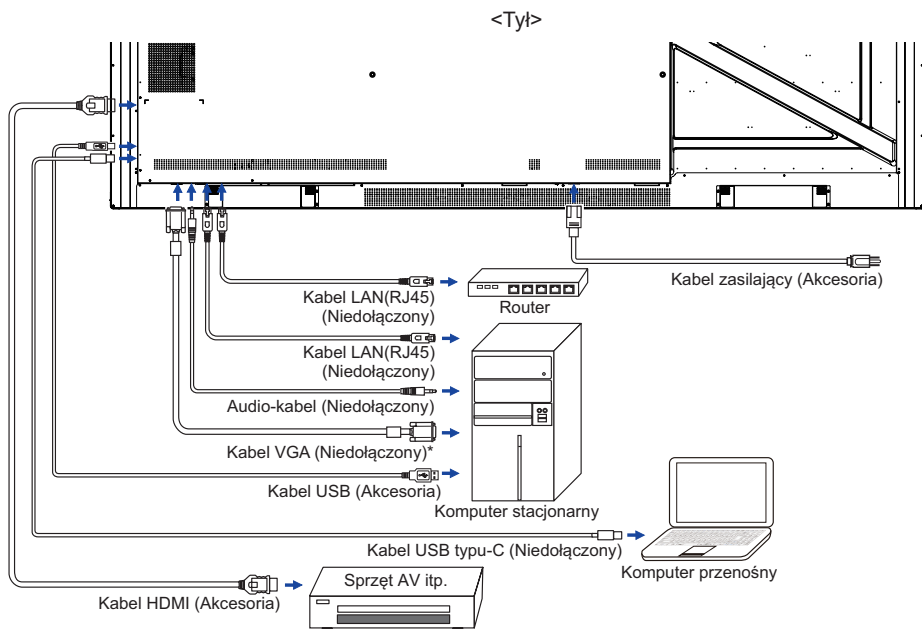

* Kabel VGA nie jest standardowo dołączony do monitora. Użycie kabla VGA słabej jakości może doprowadzić do zakłóceń elektromagnetycznych. Prosimy o kontakt z naszą infolinią jeśli chcecie Państwo podłączyć monitor przez wejście VGA.

[Przykład podłączenia urządzenia peryferyjnego]

UWAGA

Przed podłączeniem wyłącz i odłącz od prądu monitor i podłączane urządzenie, aby uniknąć uszkodzeń i porażenia prądem.

INFO

- Skonsultuj się jednocześnie z instrukcją obsługi podłączanego urządzenia.
- Upewnij się, że masz potrzebne kable.

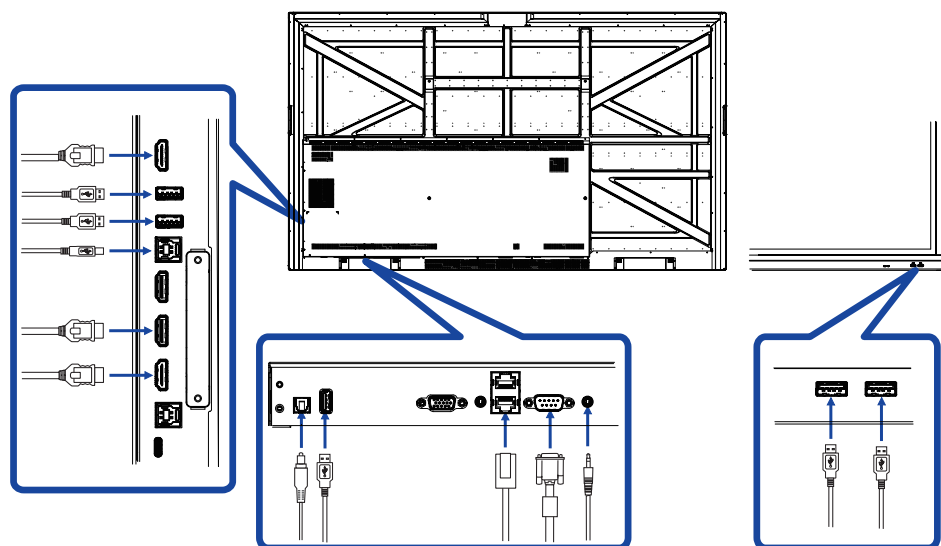

[Informacje o połączeniu wyjście HDMI]

■ Przykład cyfrowego połączenia video

VGA

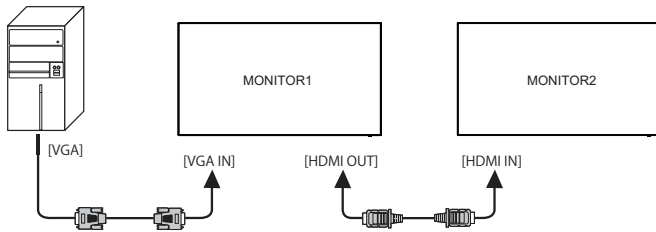

USB-C

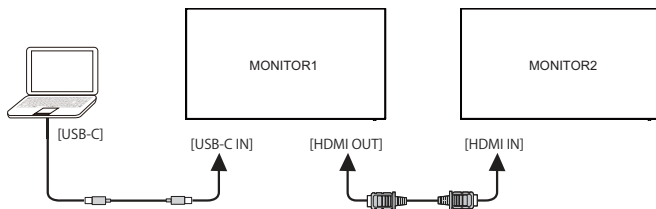

HDMI*

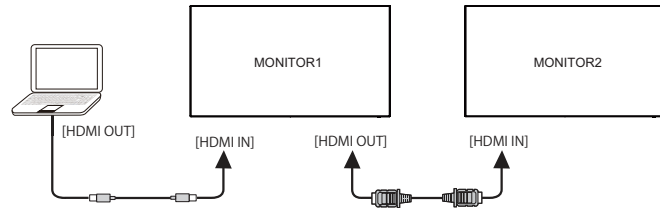

* Nieobsługiwane, włącz w menu fabrycznym.

INFO

Możliwości połączeń

- W przypadku połączenia trzech monitorów:
 - Wejście VGA (przy rozdzielczości 1920×1080) : MONITOR1,2,3 (1920×1080)
 - Wejście HDMI (przy rozdzielczości 3840×2160) : MONITOR1,2,3 (3840×2160)
- Aby uzyskać dostęp do zaawansowanych ustawień obsługi sygnału HDMI.
Input + 2580 (Menu debugowania : Włącz HDMI OUT)

USTAWIENIA KOMPUTERA

■ Synchronizacja sygnałów

Patrz tabela synchronizacji dla podstawowych rozdzielczości w rozdziale SYNCHRONIZACJA na stronie 52.

■ Windows XP/Vista/7/8/8,1/10 Plug & Play

Monitor LCD firmy iiyama jest zgodny ze standardem VESA DDC2B. Funkcja Plug & Play działa w systemach operacyjnych Windows XP/Vista/7/8/8,1/10 dzięki przyłączeniu komputera zgodnego ze standardem DDC2B za pomocą dostarczonego przewodu sygnałowego.

Odpowiedni sterownik monitora dla systemów Windows XP można pobrać przez Internet ze strony <http://www.iiyama.pl> (do pobrania przy każdym z modeli).

INFO

■ Aby uzyskać dodatkowe informacje o sposobie pobierania sterownika dla monitora z ekranem dotykowym, należy odwiedzić wspomnianą powyżej witrynę internetową.

■ W większości przypadków systemów operacyjnych Macintosh lub Unix nie są wymagane sterowniki monitorów. Aby uzyskać więcej informacji, najpierw należy skontaktować się z dostawcą komputera.

■ Włączanie monitora

Najpierw włącz monitor, następnie komputer.

■ MULTI-TOUCH :

Monitor jest zgodny z Plug & Play VESA DDC2B

Funkcja multi-touch działa pod systemami Windows 7/8/8.1/10 po podłączeniu monitora dołączonym kablem USB do komputera zgodnego ze standardem DDC2B.

■ System operacyjny kompatybilny z funkcją Touch:

Microsoft Windows 2000 (64 bit i 32 bit)

Microsoft Windows XP (64 bit i 32 bit)

Microsoft Windows Vista (64 bit i 32 bit)

Microsoft Windows 7 (64 bit i 32 bit)

Microsoft Windows 8/8.1/10 (64 bit i 32 bit)

Mac OS X V10.15 i wyższe, HID, jeden punkt dotykowy

Linux 3.0 i wyższe wymagają patcha dla funkcji multi-touch

3.5 i wyższe, HID dla funkcji multi-touch

Nie jest kompatybilny z Windows wcześniejszymi wersjami Windows

| | Windows 7*5,8/8,1*6,10*6,7,8 | Windows7*4 | Vista | XP | 2000 | Mac OSX | Linux |
|--|---------------------------------|------------|-------|----|------|---------|-------|
| Mysz domyślna*1 | ○ | ○ | ○ | ○ | ○ | ○ | ○ |
| Cyfrowa funkcja dotykowa*2 | ○ | ○ | ○ | × | × | × | × |
| Cyfrowa funkcja Multi-Touch z Windows 7*3 | ○ | × | × | × | × | × | × |

*1 Mysz domyślna (kliknij, przeciągnij, kliknij dwukrotnie, kliknij prawym przyciskiem myszy)

*2 Cyfrowa funkcja dotykowa

(kliknij, przeciągnij/wyberz, kliknij dwukrotnie, kliknij prawym przyciskiem myszy, podgląd)

*3 Cyfrowa funkcja Multi-Touch z Windows 7

*4 Windows 7 - Starter i Home Basic wersja

*5 Windows 7 - Home Premium, Professional, Enterprise i Ultimate wersjami

*6 Windows 8/8.1/10 wymaga wersji nie-OEMowej do obsługi funkcji multi-touch

*7 Windows 10 - Home, Pro, Enterprise, Education, IoT Core

Mobile i Mobile Enterprise nie są obsługiwane.

*8 Windows 10 - Funkcja dotykowa nie zapewnia obsługi najnowszych gestów Windows 10. Gesty te są obsługiwane przez płytkę dotykową notebooka.

OBSŁUGA MONITORA

W celu zapewnienia najlepszego obrazu, monitor LCD firmy iiyama otrzymał w fabryce predefiniowane ustawienia synchronizacji (patrz str. 52). Możesz także dostosować obraz wykonując przedstawione poniżej operacje na przyciskach. Aby uzyskać więcej szczegółowych informacji na temat regulacji obrazu, zapoznaj się z tematem REGULACJA PARAMETRÓW EKRANU na stronie 44.

- 1 Aby wywołać menu źródłowe, należy przeciągnąć rysikiem po środku ekranu, z dołu do góry - jak pokazano na rysunku. Lub naciśnij przycisk Input na pilocie. Kliknij ikonę  w prawym górnym rogu ekranu.

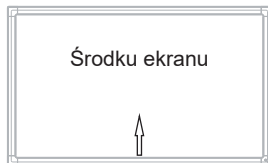

- 2 Uruchomić menu OSD. Wyświetlane są "Ustawienia ogólne". A następnie, Naciśnij przycisk Menu na pilocie lub Naciśnij ... w sprawie Ogólne ustawienia menu z rysikiem. Do kolejnych podstron menu można przejść używając przycisków ◀ / ▶ na pilocie lub dotykając rysikiem ekranu.

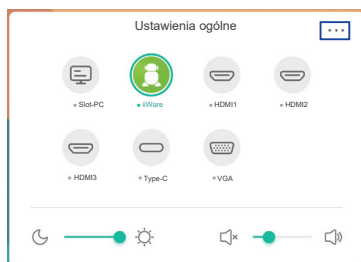

- 3 Wybierz pozycję menu korekty chcesz zrobić. Używając przycisków ◀ / ▶ na pilocie lub dotykając rysikiem ekranu aby podświetlić wybraną opcję. Następnie naciśnij przycisk Enter na pilocie.
- 4 Używając przycisków ◀ / ▶ na pilocie lub dotykając rysikiem ekranu dokonaj odpowiedniej regulacji lub ustawienia.
- 5 Aby wyjść z menu, naciśnij przycisk Back na pilocie lub dotknij rysikiem ekranu poza obszarem menu.

Na przykład, aby dokonać korekty położenia w pionie, wybierz pozycję menu "Ustawienia Dostosuj". Wybierz Regulacja pionowa używając przycisków ▲ / ▼ na pilocie lub dotykając rysikiem ekranu.

Wtedy użyj przycisków ◀ / ▶ na pilocie lub dotykając rysikiem ekranu do zmiany ustawienia położenia w pionie. Położenie całego wyświetlanego obrazu będzie zmieniać się na bieżąco zgodnie z wprowadzanymi zmianami.

* Funkcja „Dostosuj ustawienia” jest dostępna tylko dla wejścia VGA.



Aby wyjść z menu, naciśnij przycisk Back na pilocie lub dotknij rysikiem ekranu poza obszarem menu, który kończy regulację, a wszystkie zmiany są zapisywane w pamięci.

INFO

- Również naciśnięcie przycisku Back powoduje szybkie wyłączenie Menu ekranowego.
- W chwili zniknięcia Menu ekranowego następuje zapisanie w pamięci wszelkich wprowadzonych zmian. Należy unikać wyłączenia zasilania, kiedy korzysta się z Menu ekranowego.
- Regulacje parametrów Regulacja pozioma/pionowa, Regulacja zegara oraz Regulacja fazy są zapisywane dla każdego taktowania sygnałów oddzielnie. Z wyjątkiem tych parametrów, wszystkie pozostałe regulacje posiadają tylko jedno ustawienie, które dotyczy wszystkich wartości taktowania sygnałów.

Direct



* Dostępne tylko dla Pilota.







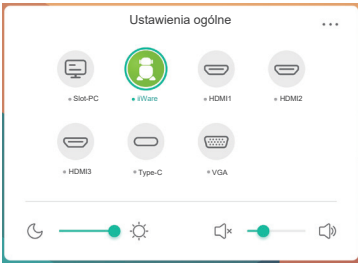

- **Stilstaand beeld funckja:**
Naciśnij przycisk Blue, a kiedy nie jest wyświetlane Menu ekranowe.
Powtarzanie tych czynności włącza/wyłącza funkcję.
- **Screen Off funckja:**
Naciśnij przycisk Screen Off, a kiedy nie jest wyświetlane Menu ekranowe.
Powtarzanie tych czynności Włączony / Wyłączony funkcję.
- **Input setting funckja:**
Naciśnij przycisk Input, a kiedy nie jest wyświetlane Menu ekranowe.
- **Volume funckja:**
Naciśnij przyciski VOL+ / VOL-, a kiedy nie jest wyświetlane Menu ekranowe.
- **Mute funckja:**
Naciśnij przycisk , a kiedy nie jest wyświetlane Menu ekranowe.
Powtarzanie tych czynności Włączony / Wyłączony funkcję.
- **Funkcja Tryb Kiosk:**
Dezaktywacja funkcji dotykowej, przycisków, Menu itp.
Wyłącz „Włącz iWare” w Menu debugowania (Input + 2580)

[BLOKADA] * Dostępne tylko dla Pilota.

- **Przedni przycisk power:**
Naciśnięcie zielony przycisku, kiedy menu nie jest wyświetlane, spowoduje zablokowanie/ odblokowanie Przedni przycisk power.
- **Funkcja dotykowa:**
Naciśnięcie żółty przycisku, kiedy menu nie jest wyświetlane, spowoduje zablokowanie/ odblokowanie Funkcja dotykowa.
- **Przedni przycisk power & Funkcja dotykowa :**
 - Naciśnięcie czerwony przycisku, kiedy menu nie jest wyświetlane, spowoduje zablokowanie/ odblokowanie Przedni przycisk power i funkcji dotykowej.

ZAWARTOŚĆ MENU REGULACJA

Dostęp do menu można również uzyskać, klikając przycisk  na pulpicie lub  na pasku narzędzi.

| Ustawienia ogólne General setting | | Ustawienia ogólne | |
|--------------------------------------|---------------|---|--|
| | |  | |
| Element regulacji | | Problem / Opcja | Przyciski, które należy nacisnąć |
| Wejście * ¹ Input | Direct | Slot-PC* ² | Wybierz wejście Slot PC. |
| | | iiWare | Wybierz wejście iiWare. |
| | | HDMI1 | Wybierz wejście HDMI1. |
| | | HDMI2 | Wybierz wejście HDMI2. |
| | | HDMI3 | Wybierz wejście HDMI3. |
| | | Type-C | Wybierz wejście Type-C. |
| | | VGA | Wybierz wejście VGA. |
| Głośność Volume | Direct | Zbyt cicho Zbyt głośno |     |
| Przeciwoświetlenie Backlight | Direct | Jasność lub podświetlenie są zredukowane. |     |

*¹ Przełączanie na inne źródło sygnału może potrwać kilka sekund.

*² Dostępne tylko po zainstalowaniu Slot-PC.

Ustawienia Audio Audio setting

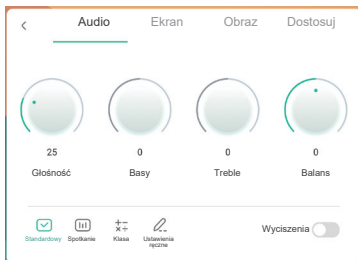

| Element regulacji | Problem / Opcja | Przyciski, które należy naciskać |
|----------------------------------|---|---|
| Głośność Volume Direct | Zbyt cicho Zbyt głośno | ➡ ➡ ➡ ⬅ |
| Basy Bass | Zbyt mdły obraz Zbyt intensywny obraz | ➡ ➡ ➡ ⬅ |
| Treble Treble | Zbyt mdły obraz Zbyt intensywny obraz | ➡ ➡ ➡ ⬅ |
| Balans Balance | Lewy głośnik głośniejszy. Prawy głośnik głośniejszy. | ➡ ➡ ➡ ⬅ |
| Tryb dźwięku Sound Mode | Standardowy | Standard |
| | Spotkanie | Dostosowane do sal konferencyjnych. |
| | Klasa | Dostosowane do klas szkolnych. |
| | Ustawienia ręczne | Ustawienia własne. |
| Wyciszenia Mute Direct | ○ | Przywraca poprzedni poziom głośności dźwięku. |
| | | Wyłącza dźwięk. |

Ustawienia Ekran Screen setting

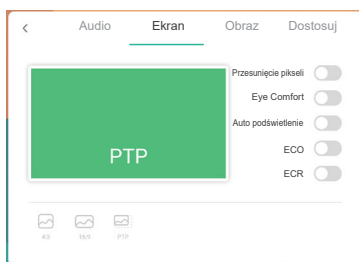



| Element regulacji | Problem / Opcja | Przyciski, które należy naciskać |
|-------------------------------------|-----------------------|---|
| Format obrazu Aspect ratio | 4:3 | Wyświetl wszystkie obrazy w formacie 4:3. |
| | 16:9 | Wyświetl wszystkie obrazy w formacie 16:9. |
| | PTP * | Wyświetlanie point to point. |
| Przesunięcie pikseli Pixel Shift | <input type="radio"/> | Obraz na ekranie przesunie się nieznacznie co 2 minuty. |
| | | Funkcja Przesunięcie pikseli jest wyłączona. |
| Eye Comfort Eye Comfort | <input type="radio"/> | Niebieskie światło jest zredukowane. |
| | | Funkcja Eye Comfort jest wyłączona. |
| Auto podświetlenie Auto Light | <input type="radio"/> | Jasność obrazu można regulować automatycznie w zależności od światła otoczenia. |
| | | Funkcja Auto podświetlenie jest wyłączona. |
| ECO ECO | <input type="radio"/> | Jasność lub podświetlenie są zredukowane. |
| | | Funkcja ECO jest wyłączona. |
| ECR ECR | <input type="radio"/> | Zwiększony współczynnik kontrastu |
| | | Funkcja ECR jest wyłączona. |

* Point to point służy optymalizacji działania funkcji dotykowej przy rozdzielczości 3840 × 2160. (nie dostępne pod systemem Android i dla rozdzielczości innych niż 3840 × 2160)

Ustawienia Obraz Display setting

























| Element regulacji | Problem / Opcja | Przyciski, które należy naciskać |
|--------------------------------------|--|--|
| Jasność *1 Brightness | Zbyt ciemny obraz Zbyt jasny obraz |   |
| Kontrast Contrast | Zbyt mdły obraz Zbyt intensywny obraz |   |
| Odcień Hue | Niedostępne w tym modelu. | |
| Ostrość Sharpness | Niedostępne w tym modelu. | |
| Tryb wyświetlania *2 Display Mode | Standardowy | Według własnych ustawień wybranych przez Regulację Obrazu. |
| | Jasny | Zwiększ jasność i nasycenie. |
| | Miękkie | Zmniejsz jasność i zmiękczy. |
| | Ustawienia ręczne | Według ustawień dokonanych w Ustawieniach Obrazu. |
| Kolor temp. Color Temp | Standardowy | Normalny kolor |
| | Zimny | Fajny kolor |
| | Ciepłe | Ciepły kolor |
| | Red. nieb. św. | Niebieskie światło jest zredukowane. (Niestandardowe) |

*1 Dokonaj regulacji parametru Brightness, gdy używasz monitora w ciemnym pomieszczeniu i odnosisz wrażenie, że obraz jest zbyt jasny.

*2 Tryb wyświetlania jest wyłączony, gdy używane jest wejście iiWare.

Ustawienia Dostosuj ^{*1} Adjust setting



| Element regulacji | Problem / Opcja | Przyciski, które należy naciskać |
|------------------------------------|---|--|
| Pozycja H H Position |  Obraz jest za bardzo na lewo  Obraz jest za bardzo na prawo |     |
| Pozycja V V Position |  Obraz zbyt nisko  Obraz zbyt wysoko |     |
| Zegar Clock |  Obraz zbyt wąski  Obraz zbyt szeroki |     |
| Faza Phase | Służy do korekcji migotania tekstu lub linii |     |
| Automatyczne ^{*2} Auto | Automatyczna regulacja parametrów | Regulacja pozioma/ pionowa, Regulacja zegara i Regulacja fazy. |

^{*1} Tylko dla wejścia VGA.



^{*2} Aby osiągnąć najlepszy efekt użyj tej opcji w połączeniu z procedurą opisaną na stronie 44.

[Menu debugowania] * Dostępne tylko dla Pilota. Input + 2580

- **Początkowy panel dotykowy**
Przywrócone zostaną ustawienia domyślne.
- **Nieznane źródła: Wł. / Wył.**
Włącza / wyłącza „Nieznane źródła”.
- **Włącz iiWare: Wł. / Wył.**
Włącza / wyłącza „Tryb Kiosk”.
- **Włącz HDMI OUT: Wł. / Wył.**
Włącza / wyłącza „Włącz HDMI OUT”, gdy źródłem wejściowym jest HDMI.
- **Wyjdź**

[Aplikacja]

■ Ustawienia

Kliknij ikonę  na pasku narzędzi nawigacji za pomocą pióra dotykowego. Następnie kliknij  piórem dotykowym.

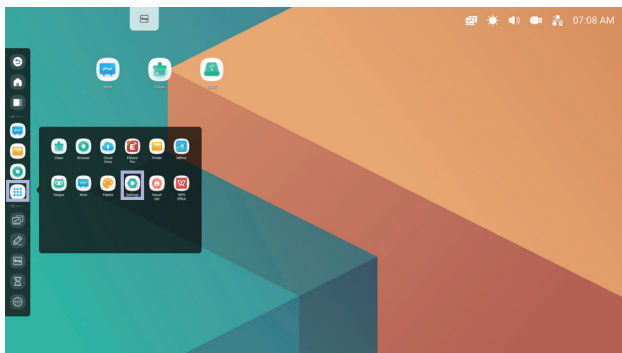

■ Pasek stanu

 : Kliknij, aby wyświetlić Ustawienia ogólne.

 : Kliknij, aby wyświetlić Jasność.

 : Kliknij, aby wyświetlić Głośność.

 : Kliknij, aby wyświetlić ustawienia Ethernet.

 : Wyświetlany, gdy podłączony jest dysk flash USB. Kliknij, aby uzyskać dostęp do dysku flash USB w aplikacji Finder.

 : Kliknij, aby wyświetlić ustawienia Hotspot.

 : Wyświetlany po włożeniu modułu WiFi. Kliknij, aby wyświetlić ustawienia WiFi.

01:41(Clock) : Kliknij wyświetlacz zegara, aby wyświetlić ustawienia daty i godziny.

 xxxxxx :

Podczas podłączania sieci LAN lub opcjonalnego modułu WiFi na ekranie wyświetla się hasło do notebooka lub smartfona itp. w celu połączenia z SSP. (Generowany automatycznie)

| Element regulacji | Problem / Opcja | | Przyciski, które należy naciskać |
|--|---|--|--|
| Sieć bezprzewodowa i LAN Wireless & network | WiFi*1,2 | Wł./Wył. WiFi, aby połączyć się z zewnętrznym urządzeniem WiFi. | |
| | Ethernet | Ustawienia LAN. Netzwerks : Wł./Wył., Adres MAC, Adres IP, Brama domyślna, Maska sieci, DNS, Proxy | |
| | Hotspot*1,2 | Ustawienia Hotspot. Sieć : Wł./Wył., SSID, Hasło, Ustawienia DHCP | |
| | Bluetooth*1 | Włącz/wyłącz Bluetooth, aby połączyć się z zewnętrznym urządzeniem Bluetooth. | |
| | VPN | Ustawienia VPN. | |
| Osobiste Personal | Tapeta | | |
| | Przesuń w górę opcje w dolnym panelu nawigacyjnym | Przesuń, aby wyświetlić opcje na dole. (Dolny pasek boczny / Menu źródłowe) | |
| | Ustawienia kanału SystemBar | Ustaw menu skrótów. Dostępne we wszystkich kanałach / Dostępne w systemie iiWare / Wyłącz we wszystkich kanałach / Dostępne we wszystkich kanałach oprócz PC | |
| | Tryb wielu okien | Włącz/wyłącz tryb Wielu okien | |
| Wejście i Wyjście Input & Output | Dźwięk | | |
| | Ustawienia Kanału | Ustawienia nazwy źródłowej | Przełącz alias wejściowy : Wł./Wył. Zmień nazwę wejścia na ksywkę. |
| | Ustawienia wyświetlania źródeł zewnętrznych | Format HDMI OUT : 3840 x 2160_60Hz / 1080P_60Hz / 480P_60Hz Format typu C : 4K, 60Hz, USB2.0 / 4K, 30Hz, USB3.0 | |
| Aplikacja Application | Zarządzanie aplikacją Pokaż system, Zresetuj preferencje aplikacji | | |
| System System | Data i czas | | |
| | Język, klawiatura, głos | | |
| | Hasło | | |
| | Uruchamianie i Wyłączanie | Źródło startowe | Ostatni kanał zamknięcia / Slot-PC*3 / iiWare / HDMI1 / HDMI2 / HDMI3 / Type-C / VGA |
| | | Czuwanie po włączeniu (czarny ekran) : Wyłącz podświetlenie.  Naciśnij przycisk wyłączenia ekranu na pilocie lub dotknij ekranu, aby powrócić do ekranu. | |

| Element regulacji | Problem / Opcja | | Przyciski, które należy naciskać |
|----------------------|---|--|---|
| System System | Uruchamianie i Wyłączanie | Automatyczny wyłącznik : Włącz obsługę Automatyczny wyłącznik. INFO | |
| | | Funkcja Automatyczny wyłącznik jest ustawiona domyślnie. Monitor wyłącza się automatycznie cztery godziny po zakończeniu operacji na klawiszu lub dotyku. Funkcję Automatyczny wyłącznik można dezaktywować. | |
| | Logo startowe | Logo iiyama wyświetla się gdy monitor jest włączony. | |
| | Przełącznik regulatora czasowgo | Zamknij przypomnienie o wyłączeniu | |
| | | Czas uruchamiania / Czas wyłączenia | Wybierz czas dla każdego i wybierz dni lub tryb codziennie lub dni pracujące. |
| | E-mail | Skonfiguruj pocztę e-mail. | |
| | Drukowanie | Skonfiguruj drukarkę sieciową lub z funkcją Wi-Fi Direct. | |
| | Pamięć | Wyświetl wewnętrzną i USB. | |
| Zabezpieczenia | Przechowywanie poświadczeń (Zaufane dane logowania, Poświadczenia użytkownika), Zainstaluj z pamięci, Wyczyść poświadczenia, Nieznane źródła ^{*4} : Wł./Wył. | | |
| Aktualizacja systemu | Sprawdź i zaktualizuj oprogramowanie sprzętowe do najnowszej wersji. | | |

*1 WiFi i Bluetooth mogą być używane tylko jeśli zostanie zainstalowany opcjonalny moduł WiFi lub Slot-PC.

*2 WiFi zostanie wyłączone po włączeniu Ethernetu.

*3 Dostępne tylko jeśli Opcjonalny Slot-PC jest zainstalowany.

*4 Pliki APK pochodzące z nieznanymi źródłami mogą być instalowane, jednak instalacja odbywa się na ryzyko klienta. Producent nie ponosi żadnej odpowiedzialności i nie udziela wsparcia dla zainstalowanych APK. Input + 2580 (Menu debugowania : Nieznane źródła)

■ Pojawia się pasek narzędzi nawigacji

Pasek boczny może być wyświetlany z prawej lub lewej strony ekranu.

 : Powrót

 : Start

 : Back Stage

Clean all : Usuń wszystkie aplikacje w toku

- Aplikacja -

Na pasku nawigacji możesz umieścić do 7 aplikacji z "Wszystkie aplikacje". (Przeciągnij i upuść ikonę aplikacji)

 : Note

 : Finder

 : Settings

 : All Apps (Switch to PC, Browser, Cloud Drive, ESHARE Pro, Finder, Keeper, Note, Palette, Settings, Vivalizer, WPS Office)

- Narzędzia -

Na pasku nawigacji możesz umieścić do 4 narzędzi z „Więcej”. (Kliknij opcję Edytuj w oknie Więcej lub naciśnij i przytrzymaj ikonę. Następnie dodaj / usuń ją z paska nawigacji, klikając „+” / „-” wyświetlane na ikonie).

 : Menu dotykowe

 : Mark

Pen: Zrób notatkę

Brush: Marker

Clean: Wyczyść adnotacje, Gesture eraser

Save: Zapisz w pamięci bieżące adnotacje na ekranie w formie obrazu.

Share: Udostępnij adnotację

Użytkownicy mogą zeskanować kod QR za pomocą smartfona i pobrać obraz z adnotacją na smartfon.

Cloud: Google Drive / One Drive

Zapisywanie na dysku w chmurze

Użytkownicy mogą zapisywać swoje notatki i anotacje w aplikacji Note bezpośrednio na jednym z dysków w chmurze. Wystarczy kliknąć ikonę przechowywanie w chmurze w menu. Użytkownicy mają do dyspozycji dwie opcje sposobu zapisu plików na dysku w chmurze dostępne w widoku zapisu w chmurze.

Użycie domyślnego konta

W przypadku tej opcji, notatki są automatycznie zapisywane na domyślnym dysku w chmurze. Użytkownicy nie mogą sami wybrać dysku.

Użycie domyślnej nazwy pliku

W przypadku tej opcji, notatki będą zapisywane na wybranym dysku w chmurze z domyślną nazwą pliku. Użytkownicy nie mogą zmienić/edytować nazwy.

Close: Wyjdź

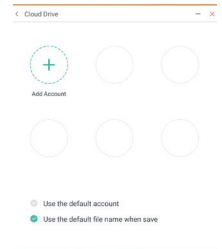

 : ScreenShare Pro
ScreenShare Pro to oprogramowanie na smartfony, które służy do interakcji z inteligentnymi interaktywnymi panelem w konfiguracji wieloe ekranowej. Kod aktywacyjny ScreenSharePro jest dołączony do opcjonalnego modułu WiFi OWM002 / SI07. (Urządzenia takie jak komputer lub smartfon muszą znajdować się w tej samej sieci).

Mirroring: Ta aplikacja wyświetla na monitorze ekran urządzenia takiego jak komputer lub smartfon.

Desktop Sync: Ta aplikacja może sterować ekranem monitora, wyświetlając jego obraz na takim urządzeniu, jak komputer lub smartfon.

Remote: Ta aplikacja pozwala na zdalne sterowanie monitorem albo smartfonem. Smartfon działa jak mysz / płytka dotykowa dla ekranu.

Airplay/Chromecast: Urządzenie bez zainstalowanej aplikacji ScreensharePro może nadal łączyć się z ScreenSharePro przez Airplay / Chromecast. (Zgodność nie jest gwarantowana)

miracast: Urządzenie bez zainstalowanej aplikacji ScreensharePro może nadal łączyć się z ScreenSharePro przez Miracast. (Zgodność nie jest gwarantowana)

 : Odliczanie (Odliczanie)

 : Crop (Zrzut ekranu)

Dowolny rozmiar

Pełen rozmiar

Dopasuj do okna

Save: Zapisz w pamięci wewnętrznej

Insert: Edytuj przechwycony obraz w Notatce, wyślij do Notatki

Exit

 : StopWatch

 : AirClass(Praca zespołowa przez WIFI)

(Dostępne w przypadku zainstalowania opcjonalnego modułu WiFi OWM002/SI07 lub

działającego połączenia z siecią LAN. Użytkownicy muszą być podłączeni do tej samej sieci.)

Głosuj / Odpowiedz / Wybierz / Wiadomość / Manager / Wyjdź

 : Reflektor

Setting: Zoom / Przejrzystość

Exit

 : Zatrzymaj wyświetlany obraz.

Zoom +

Zoom -

Full-screen

Close: Exit

 : Blokada ekranu (blokowanie / odblokowywanie ekranu)

Zablokowanie / odblokowanie jest możliwe po ustawieniu opcji „Hasło blokady ekranu” w Ustawieniach.

 : More (All tools)

 : Clean (Remove in-progress tool)

CloudDrive Account / Whiteboard i pliki formatu w historii Findera / przeglądarki zostaną usunięte.

■ Skróty

- App -

Przeciągnij i upuść ikonę aplikacji z „Wszystkie aplikacje”, aby utworzyć ikonę skrótu na ekranie.

- File / Folder -

Przeciągnij i upuść plik lub folder z Findera, aby utworzyć ikonę skrótu na ekranie.

- Website -

Utwórz skrót, otwierając żądaną witrynę internetową i klikając opcję „Wyślij szybkie łącze na pulpit” w menu ustawień.

- Move -

Poruszaj się, naciskając i przytrzymując ikonę oraz przeciągając i upuszczając.

- Remove -

Aby usunąć, naciśnij długo ikonę i kliknij Usuń z menu.

■ Tryb Wielu okien

Aby korzystać z funkcji wielu okien, najpierw włącz Ustawienia> Osobiste> Tryb wielu okien.

- Zmień rozmiar okien, aby jednocześnie wyświetlać na ekranie 4 aplikacje.

- Przeciągnij zawartość między aplikacjami.

Naciśnij i przytrzymaj obraz w przeglądarce i przeciągnij go do Notatki.

<Pomoc>

Obraz : NOTE, Finder, Photos

Tekst : NOTE, Finder

<Jak używać AirClass>

- 1 Nauczyciel uruchamia  AirClass.
- 2 Użytkownicy mogą użyć swoich urządzeń, aby zeskanować kod QR. (Urządzenia: Android i inne mobilne muszą być podłączone do tej samej sieci) Uczniowie mogą też dołączyć do lekcji przez wpisanie adresu URL do przeglądarki.
- 3 Po dołączeniu wszystkich uczniów do zajęć kliknij „Zacznij lekcję”.

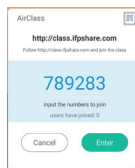

- 4 Odpowiedź
 1. Nauczyciel wpisuje pytanie w Note (notatniku) i klika Głosuj.
 2. Nauczyciel wybiera tryb - jedno lub wielokrotny wybór.
 3. Wyświetlana jest liczba zalogowanych uczniów. Następnie kliknij naciśnąc BEGIN (Rozpocznij).
 4. Gdy uczeń prześle odpowiedzi, nauczyciel może kliknąć w przycisk "Zakończ", a statystyki odpowiedzi zostaną wyświetlone na ekranie.
 5. Nauczyciel zaznacza prawidłową odpowiedź na ekranie. Prawidłowa odpowiedź będzie miała kolor zielony, a błędna - kolor czerwony.

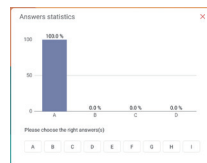

- 5 Odpowiedź
Gdy nauczyciel kliknie na przycisk Odpowiedź, wybrany do niej zostanie ten uczeń, który jako pierwszy kliknął na ikonę "Bądź szybki" na laptopie / smartfonie.

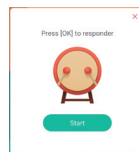

- 6 Wybierz
Nauczyciel może kliknąć w przycisk Selektor, aby wybrać losowo jednego ucznia, który odpowie na pytania.

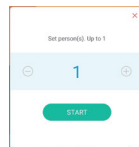

- 7 Wiadomość
 1. Nauczyciel może włączyć funkcję Wiadomości, aby wiadomości od uczniów wyświetlały się na ekranie.
 2. Uczniowie piszą własne opinie na laptopie lub smartfonie, a następnie klikają Wyślij.

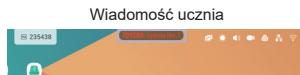

- 8 Manager
W każdej chwili nauczyciel może kliknąć w ustawienia Manager, aby wyświetlić kod QR i umożliwić innym uczniom dołączenie do lekcji.

[Note]

Oprogramowanie do pisania.

Umożliwia pisanie, rysowanie linii i obrazków jak na tablicy interaktywnej. Możliwe jest także wstawianie obrazków lub plików.

Kliknij  za pomocą rysika.

- Tools -

Menu: Wyświetl menu Note.

New: Zapisz notatkę i otwórz nową.

Open: Otwórz plik.

Save: Zapisz aktualny dokument w formacie obrazu w przeglądarce plików.

Import: Wstaw obraz. (IMG/PDF/SVG)

Export : Wyeksportuj jako obraz. (IMG/PDF/SVG/IWB)

Cloud Storage: Google Drive / One Drive

Zapisywanie na dysku w chmurze

Użytkownicy mogą zapisywać swoje notatki i anotacje w aplikacji Note bezpośrednio na jednym z dysków w chmurze. Wystarczy kliknąć ikonę przechowywanie w chmurze w menu. Użytkownicy mają do dyspozycji dwie opcje sposobu zapisu plików na dysku w chmurze dostępne w widoku zapisu w chmurze.

Użycie domyślnego konta

W przypadku tej opcji, notatki są automatycznie zapisywane na domyślnym dysku w chmurze. Użytkownicy nie mogą sami wybrać dysku.

Użycie domyślnej nazwy pliku

W przypadku tej opcji, notatki będą zapisywane na wybranym dysku w chmurze z domyślną nazwą pliku. Użytkownicy nie mogą zmienić/edytować nazwy.

Background: Zmień kolor tła.

Send Email: Wyślij przechwycony obraz e-mailem.

Customise taskbar: Możesz dostosować pasek zadań wybierając narzędzie z "Dostosuj pasek zadań".

Brightness disabled/enabled: Enabled: Automatyczna redukcja jasności podczas pisania Notatki.

Exit: Powrót do głównego ekranu.

Share: Udostępnij notatkę

Użytkownicy mogą zeskanować kod QR za pomocą smartfona i pobrać obraz z adnotacją na smartfon.

List: Pokaż listę wszystkich otwartych Notatek.

Select: SWybijer obiekt i rozpocznij edycję. Możliwe jest przesuwanie i przybliżanie.

Pen: Zmień szerokość i kolor pisaka. (Pióro/Rozmiar pisma odręcznego/Kolor pisma odręcznego)

Eraser: Wymarz zaznaczony obiekt.

Clean All: Wyczyść stronę.

Ruler: Funkcja linijki

Shape: Narysuj kształt.

Table: Tworzenie tabeli

Sticky-Notes: Narzędzie do burzy mózgów

Preview: Wyświetl obraz

Undo: Anuluj

Redo : RedoPrzerób

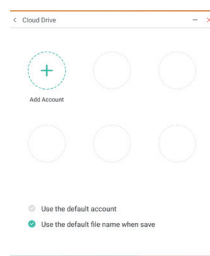

Add: Dodaj nową stronę po ostatniej stronie.

< : Idź do poprzedniej strony.

> : Idź do następnej strony.

2/7 : Numer strony

- Dodatkowa funkcja pióra -

Po wybraniu opcji pisma ręcznego, można zamieniać je na inteligentny tekst i przesać do dalszego przetwarzania.

Tools : Color, Smartwrite, Search, Flip, Top, Clone, Delete

- Dodatkowa funkcja obrazu -

Po wybraniu obrazu, można go przekształcić w obraz wektorowy, a następnie go zdublować.

Tools : Crop, SVG, Flip, Top, Clone, Delete

[Przeglądarka plików]

Kliknij  za pomocą rysika.

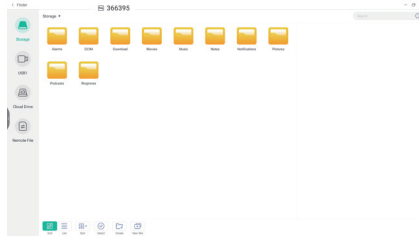

Przeglądaj pliki zapisane w pamięci wewnętrznej, pamięci USB i Cloud Drive.

- Obsługiwane formaty

DOC : PPT, Word, Excel, PDF (Otwórz plik za pomocą WPS Office)

Note : Pliki Note, zrzut ekranu

Video : .3gp .3gp .avi .flv .f4v .mkv .mov .mp4 .VOB .mpg/.MPEG .ts

Picture : .jpg .jpeg .png .bmp .gif

Audio : .aac .ape .flac .m4a .mp3 .ogg .wav

- Tools -

 : Szukaj

 : Minimalizacja

: Maksymalizacja / przywrócenie

 : Wyjdź

 : Grid

 : List

 : Sortuj według (nazwy, daty i czasu, rozmiaru, typu pliku).

 : Wybierz

 : Wybierz wszystkie

 : Cancel

 : Create

 : New Win

 : Kopiuj

 : Wklej

 : Wytnij

 : Usuń

 : Zmień nazwę

 : Send

Cloud Drive (Google Drive / One Drive)

Zapisywanie na dysku w chmurze

Użytkownicy mogą zapisywać swoje notatki i anotacje w aplikacji Note bezpośrednio na jednym z dysków w chmurze. Wystarczy kliknąć ikonę przechowywanie w chmurze w menu. Użytkownicy mają do dyspozycji dwie opcje sposobu zapisu plików na dysku w chmurze dostępne w widoku zapisu w chmurze.

Użycie domyślnego konta

W przypadku tej opcji, notatki są automatycznie zapisywane na domyślnym dysku w chmurze. Użytkownicy nie mogą sami wybrać dysku.

Użycie domyślnej nazwy pliku

W przypadku tej opcji, notatki będą zapisywane na wybranym dysku w chmurze z domyślną nazwą pliku. Użytkownicy nie mogą zmienić/edytować nazwy.

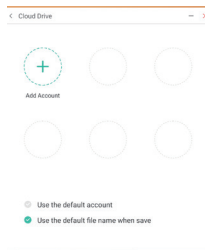

Plik zdalny

Wsparcie dostępu do serwerów SAMBA(SMB1.0) i FTP.

[Clean]

Wyczyść następujące :

Konto CloudDrive / Pliki w formacie Whiteboard ENB w Finderze / Wyczyść historię przeglądania

Kliknij  za pomocą rysika.

[Przeglądarka internetowa]

Podłącz do sieci i przeglądaj Internet.

Kliknij  za pomocą rysika.

[Cloud Drive]

Podłącz do sieci i Cloud Drive.

Kliknij  za pomocą rysika.

[Eshare Pro]

EShare to aplikacja, która służy do interakcji w konfiguracji wieloekranowej. Wrażenia użytkownika przy korzystaniu z niej są naturalne i przyjemne, zarówno w przypadku domowej rozrywki, jak i prezentacji biznesowych lub szkoleń edukacyjnych.

Kliknij  za pomocą rysika.

[iMirror]

Jest to oprogramowanie, które może wyświetlać obraz smartfona na monitorze.

Kliknij  za pomocą rysika.

[Keeper]

Oprogramowanie do wyczyszczenia działającej aplikacji.

Kliknij dwukrotnie  za pomocą rysika.

Optymalizacja jednym przyciskiem : Wyczyść pamięć i kosz

Wyczyść pamięć : Wyczyść pamięć

Wyczyść kosz : Wyczyść schowek

[Palette]

To jest oprogramowanie do tworzenia ilustracji.

Kliknij  za pomocą rysika.

[Visualizer]

Visualizer to aplikacja, która umożliwi użytkownikom podłączenie kamery internetowej lub wizualizatora (kamera dokumentacyjna) w celu przechwytywania instrukcji na żywo lub materiałów fizycznych, a następnie przesyłania ich na wyświetlacz w celu przeglądania i dodawania notatek.

Kliknij  za pomocą rysika.

[WPS Office]

Oprogramowanie do użytku z plikami Office.

Kliknij dwukrotnie  za pomocą rysika.

REGULACJA PARAMETRÓW EKRANU

Kiedy zostanie wybrany PC sygnał wejściowy (Analog input), wykonanie poniższej procedury regulacji obrazu umożliwi uzyskanie żądanej jakości obrazu.

- Regulacje parametrów obrazu przedstawione w tej instrukcji obsługi zapewniają ustawienie położenia oraz zminimalizowanie migotania lub rozmycia obrazu dla konkretnego, używanego komputera.
- Monitor zapewnia uzyskanie najlepszej jakości obrazu przy rozdzielczości 1920 × 1080, lecz nie może zapewnić tego przy rozdzielczościach niższych od 1920 × 1080, ponieważ wtedy następuje automatyczne rozciągnięcie obrazu w celu dopasowania do rozmiarów pełnego ekranu. Podczas normalnego użytkowania monitora zaleca się stosowanie rozdzielczości 1920 × 1080.
- Wyświetlany tekst lub linie będą rozmyte lub niejednakowej grubości, kiedy następuje rozciąganie obrazu ze względu na proces powiększania ekranu.
- Lepiej jest dokonywać regulacji położenia i częstotliwości za pomocą elementów sterujących monitora niż przy użyciu oprogramowania komputera, bądź programów narzędziowych.
- Regulacji należy dokonywać po okresie nagrzewania trwającym przynajmniej trzydzieści minut.
- Po wykonaniu regulacji Auto Adjust może być konieczna dodatkowa regulacja w zależności od ustawień rozdzielczości i taktowania sygnałów.
- Funkcja Auto Adjust może nie działać prawidłowo, kiedy wyświetlany jest inny obraz niż obraz kontrolny regulacji ekranu. W takim przypadku konieczna jest regulacja ręczna.

Istnieją dwie metody regulacji parametrów ekranu. Jedną metodą jest automatyczna regulacja parametrów Położenia obrazu, Zegara i Fazy. Drugą metodą jest ręczne wykonanie każdej z tych regulacji.

Najpierw wykonaj regulację Auto Adjust, kiedy monitor zostanie przyłączony do komputera lub nastąpi zmiana rozdzielczości. Jeśli po wykonaniu regulacji Auto Adjust ekran migocze lub jest rozmyty, konieczne jest wykonanie regulacji ręcznych. Obie te regulacje powinny być wykonywane z wykorzystaniem obrazu kontrolnego regulacji ekranu (Test.bmp), który można uzyskać poprzez witrynę sieci Web firmy Iiyama (<http://www.iiyama.pl> - zakładka Serwis - > Pobierz).

Wykonanie poniższej procedury regulacji obrazu umożliwi uzyskanie żądanej jakości obrazu. W tej instrukcji obsługi przedstawiono wykonywanie regulacji w środowisku systemu operacyjnego Windows® OS.

- ① **Ustaw wyświetlanie obrazu w optymalnej rozdzielczości.**
- ② **Ustaw obraz Test.bmp (obraz kontrolny regulacji ekranu) jako tło pulpitu.**

INFO

- Dowiedz się w odpowiedniej dokumentacji, jak to zrobić.
- W oknie dialogowym ustawiania tła pulpitu wybierz wyświetlanie obrazu na środku.

[Obraz kontrolny regulacji]

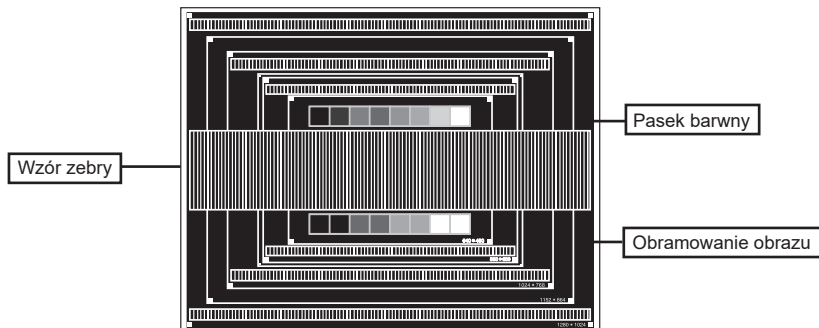

- ③ Dostosuj autokonfigurację.
- ④ Dokonaj ręcznej regulacji obrazu wykonując poniższą procedurę, kiedy obraz migocze lub jest rozmyty lub obraz nie jest dopasowany do rozmiaru ekranu po wykonaniu regulacji Auto Adjust.
- ⑤ Dokonaj regulacji położenia w pionowa, tak aby obramowanie obrazu było dopasowane do obszaru wyświetlania.

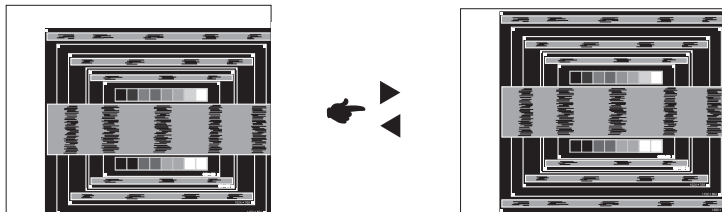

- ⑥ 1) Dokonaj regulacji położenia w pozioma, tak aby obramowanie obrazu było dosunięte do lewej krawędzi obszaru wyświetlania.

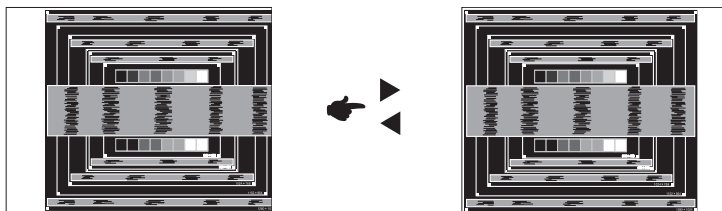

- 2) Rozciągnij obramowanie obrazu z prawej strony w taki sposób, aby dosunąć ją do prawej krawędzi obszaru wyświetlania poprzez regulację częstotliwości Zegara obrazu.

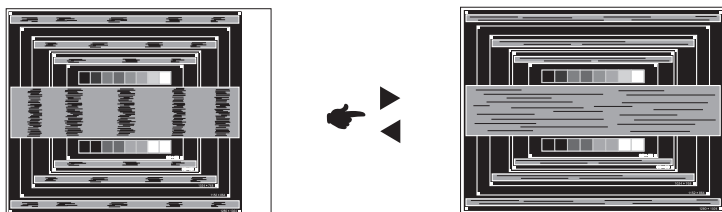

INFO

- Gdy obramowanie z lewej strony obrazu odsunie się od lewej krawędzi obszaru wyświetlania podczas regulacji Zegara, wykonaj czynności regulacyjne 1) i 2).
- Inny sposób wykonania regulacji Zegara polega na skorygowaniu pionowych linii falistych na wzorze zebry obrazu kontrolnego.
- Podczas wykonywania regulacji Zegara, w pozioma oraz w pionowa może występować migotanie obrazu.
- Jeżeli po wykonaniu regulacji Zegara okaże się, że obramowanie obrazu kontrolnego jest większe lub mniejsze niż obszar wyświetlania danych, powtórz czynności od ③.

- ⑦ Dokonaj regulacji Fazy w celu skorygowania poziomych falistych linii, migotania lub rozmycia w obszarze wzoru zebry obrazu kontrolnego.

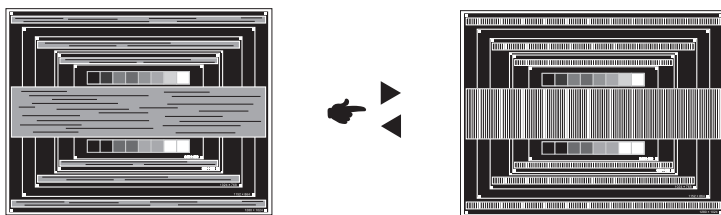

INFO

- Jeżeli na części ekranu nadal występuje silne migotanie lub rozmycie, powtórz czynności ⑥ i ⑦, ponieważ regulacja Zegara może nie być właściwa.
 - Dokonaj regulacji w poziomie po wykonaniu regulacji Fazy, jeśli podczas tej regulacji nastąpiła zmiana położenia w poziomie.
- ⑧ Wykonaj regulację Jasność oraz Color, aby uzyskać żadaną jakość obrazu po wykonaniu regulacji Zegara oraz Fazy.
- Ustaw z powrotem swoje ulubione tło pulpitu.

FUNKCJA CZUWANIA

Funkcja czuwania tego produktu jest zgodna z wymaganiami oszczędzania energii standardów VESA DPMS. Jeżeli ta funkcja jest aktywna, zapewnia automatyczne redukowanie niepotrzebnego zużycia energii przez monitor, kiedy komputer nie jest używany.

Aby można było korzystać z tej funkcji, monitor musi być przyłączony do komputera zgodnego ze standardem VESA DPMS. Monitor przechodzi do trybu czuwania, jak to przedstawiono poniżej. Funkcja czuwania, wraz z wszelkimi ustawieniami zegarów, jest konfigurowana przez system operacyjny. W podręczniku systemu operacyjnego możesz sprawdzić konfigurację czuwania.

■ Tryb czuwania

Kiedy zostaną wyłączone sygnał wideo z komputera, monitor przechodzi do trybu czuwania, który zapewnia obniżenie zużycia energii do poziomu poniżej 0,5W*. Ekran staje się ciemny, a wskaźnik zasilania zmienia kolor na czerwony. Po ponownym dotknięciu klawiatury lub myszki następuje wyjście z trybu czuwania i obraz pojawia się po kilku sekundach.

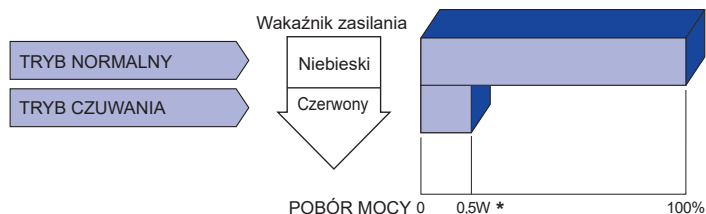

* Nie podłączono żadnych peryferiów USB, a na wejściu audio nie ma aktywnego sygnału.

INFO

Monitor zużywa energię elektryczną nawet po przejściu do trybu czuwania. Aby uniknąć niepotrzebnego zużycia energii, wyłączaj zasilanie monitora, kiedy nie jest używany, w nocy lub podczas weekendów.

ROZWIĄZYWANIE PROBLEMÓW

Gdy monitor nie działa prawidłowo, wykonaj poniższe czynności w celu znalezienia prawdopodobnego rozwiązania problemu.

1. W zależności od występującego problemu wykonaj regulacje przedstawione w punkcie OBSŁUGA MONITORA. Gdy nie zapewnia to przywrócenia obrazu, przejdź do czynności 2.
2. Jeżeli nie możesz znaleźć stosownej pozycji regulacji w punkcie OBSŁUGA MONITORA lub problem nie ustępuje, wykonaj poniższe czynności kontrolne.
3. W przypadku gdy zetknąłeś się z problemem, który nie został opisany poniżej lub nie możesz skorygować tego problemu, zaprzestań użytkowania monitora i skontaktuj się ze swoim dostawcą lub centrum serwisowym firmy iiyama w celu uzyskania dodatkowej pomocy.

Problem

Sprawdź

- ① Obraz nie wyświetla się.

(Nie świeci wskaźnik zasilania.)

- Czy kabel zasilania jest prawidłowo umieszczony w gnieździe.
- Czy zostało włączone zasilanie.
- Czy w gnieździe prądu przemiennego jest napięcie. - sprawdź przyłączając inne urządzenie.

(Wskaźnik zasilania ma kolor niebieski.)

- Czy jest aktywny wygaszacz ekranu bez obrazu – dotknij klawiatury lub myszki.
- Zwiększ kontrast i/lub jasność.
- Czy komputer jest włączony.
- Czy został prawidłowo przyłączony kabel sygnałowy.
- Czy taktowanie sygnałów z komputera jest zgodne z danymi technicznymi Wyświetlacz.

(Wskaźnik zasilania ma kolor czerwony.)

- Jeśli monitor pokazuje „Brak sygnału” – dotknij klawiatury lub myszki.
- Czy komputer jest włączony.
- Czy został prawidłowo przyłączony kabel sygnałowy.
- Czy taktowanie sygnałów z komputera jest zgodne z danymi technicznymi Wyświetlacz.

- ② Brak synchronizacji ekranu.

- Czy został prawidłowo przyłączony kabel sygnałowy.
- Czy taktowanie sygnałów z komputera jest zgodne z danymi technicznymi monitora.

- ③ Obraz nie jest na środku ekranu.

- Czy taktowanie sygnałów z komputera jest zgodne z danymi technicznymi monitora.

- ④ Ekran jest zbyt jasny lub zbyt ciemny.

- Czy poziom sygnału wyjściowego wideo z komputera jest zgodny z danymi technicznymi monitora.

- ⑤ Drga obraz na ekranie.

- Czy napięcie prądu elektrycznego jest zgodne z danymi technicznymi monitora.
- Czy taktowanie sygnałów z komputera jest zgodne z danymi technicznymi monitora.

- ⑥ Brak dźwięku.

- Czy włączony jest sprzęt audio (komputer itp.).
- Czy został prawidłowo przyłączony kabel audio.
- Czy głośność jest ustawiona.
- Czy wyciszenie jest wyłączone.
- Czy poziom sygnału wyjściowego audio ze sprzętu audio jest zgodny z danymi technicznymi monitora.

- ⑦ Dźwięk jest zbyt głośny lub zbyt cichy.

- Czy poziom sygnału wyjściowego audio ze sprzętu audio jest zgodny z danymi technicznymi monitora.

Problem

Sprawdź

- | | |
|--|--|
| ⑧ Słysząc dziwny szum. | <input type="checkbox"/> Czy został prawidłowo przyłączony kabel audio. |
| ⑨ Monitor nie reaguje na dotyk. | <input type="checkbox"/> Czy kabel USB są dobrze podłączone? <input type="checkbox"/> Czy zainstalowano odpowiedni sterownik? |
| ⑩ Monitor nie reaguje prawidłowo na dotyk. | <input type="checkbox"/> Czy monitor jest dobrze skalibrowany? |

INFORMACJE NA TEMAT RECYKLINGU

Nie wyrzucaj swego monitora – przyczynisz się do lepszej ochrony środowiska.

Odwiedź naszą witrynę: www.iiyama.com, aby uzyskać informacje o recyklingu monitorów.

DODATEK

Specyfikacje i wygląd produktów mogą ulec zmianie bez wcześniejszego zawiadomienia.

DANE TECHNICZNE : ProLite TE9804MIS

| | | |
|--------------------------------------|---------------------------|--|
| Ekran dotykowy | Technologia | IR Touch 20points |
| | Przepuszczalność światła | 88% |
| | Twardość | 7H |
| | Grubość | 4mm |
| | Transfer danych | Przez USB |
| | Czas reakcji | 10ms |
| Kategoria | | 98" |
| Panel LCD | Technologia paneli | IPS |
| | Rozmiar | Przekątna: 247,65 cm / 97,52" |
| | Wielkość plamki | 0,5622 mm w poziomie × 0,5622 mm w pionie |
| | Jasność | 350cd/m ² (Typowy) |
| | Współczynnik kontrastu | 1200 : 1 (Typowy: bez szkło) |
| | Kąt widzenia | Poziomej: po 178 stopni, pionowej: po 178 stopni (Typowy) |
| Czas reakcji | 8ms (Typowy: gray - gray) | |
| Liczba wyświetlanych kolorów | | Około 1,07miliarda |
| Częstotliwość synchronizacji | | VGA: Poziomej: 30,0-80,0kHz, pionowe: 50-60Hz HDMI1/2/3: Poziomej: 30,0-135,0kHz, pionowe: 24-60Hz USB-C 3.1 Gen1: Horizontal: 30.0-135.0kHz, Vertical: 24-60Hz |
| Natywna rozdzielczość | | 3840 × 2160, 8,3 megapikseli |
| Maksymalna obsługiwana rozdzielczość | | VGA: 1920 × 1080 60Hz HDMI1/2/3: 3840 × 2160 60Hz (YUV420/RGB444/YUV444) USB-C 3.1 Gen1: 3840 × 2160 60Hz |
| Złącze sygnału wejściowego | | VGA ×1, HDMI ×3, USB-C ×1 |
| Standard USB | | USB2,0 (DC5V, 500mA) ×1 (Plecy: 1 do aktualizacji oprogramowania) USB3,0 (DC5V, 900mA) ×4 (Przód: 2, Bok: 2) USB-C 3.1 Gen1 (5V, 3A / 9V, 3A / 12V, 3A / 20V, 3.25A) ×1 (DisplayPort 1.4 ALT mode/Touch/Power Delivery 65W) |
| Ilość portów USB Typ portu | | 1 : Rodzaj C 2 Upstream : Rodzaj B (do dotykowej) 5 Downstream : Rodzaj A |
| Złącze sygnału wejściowego audio | | ø 3,5 mm mini jack (Stereo) |
| LAN | | RJ45 ×2 |
| Port szeregowy | | RS-232C In |
| Standard Plug & Play | | VESA DDC2B™ |
| Sygnał wejściowy synchronizacji | | Oddzielne sygnały synchronizacji: TTL, dodatni lub ujemny |
| Sygnał wejściowy wizji | | Analogowy: 0,7 Vp-p (standardowy), 75Ω, dodatni Cyfrowy: HDMI, USB-C 3.1 Gen1 (DisplayPort 1.4) |
| Sygnał wejściowy audio | | Maks. 2,0 Vrms |
| Złącze sygnału Wyjście | | HDMI 3840 × 2160 60Hz |
| Złącze SPDIF Wyjście | | SPDIF |

| | | |
|---------------------------|--|---|
| Gniazdo słuchawkowe | ø 3,5 mm mini jack (Stereo) | |
| Głośniki | Wewnętrzne: 2 Typowy: 16W (głośniki stereo) | |
| Wersja Androida | V9,0 | |
| Maksymalny rozmiar ekranu | Szer. 2162,0 mm × wys. 1217,4 mm / szer. 85,1" × 47,9" wys | |
| Źródło zasilania | Źródło prądu przemiennego o napięciu 100-240 V, 50/60 Hz, 6,0 A | |
| Zużycie energii* | 222W (typowe), Tryb czuwania: maksymalnie 0,5W | |
| Wymiary / waga netto | 2244,5 × 1323,0 × 90,5mm / 88,4 × 52,1 × 3,6" (szer.×wys.×głęb.) 103,55kg / 228,29lbs | |
| Warunki środowiska | Podczas pracy: | Temperatura 0 do 40°C / 32 do 104°F Wilgotność 10 do 90% (bez kondensacji pary wodnej) |
| | Składowanie: | Temperatura -20 do 60°C / 4 to 140°F Wilgotność 10 do 90% (bez kondensacji pary wodnej) |
| Certyfikaty | CE, UKCA | |

INFO * Nie podłączono żadnych peryferiów USB, a na wejściu audio nie ma aktywnego sygnału.

WYMIARY

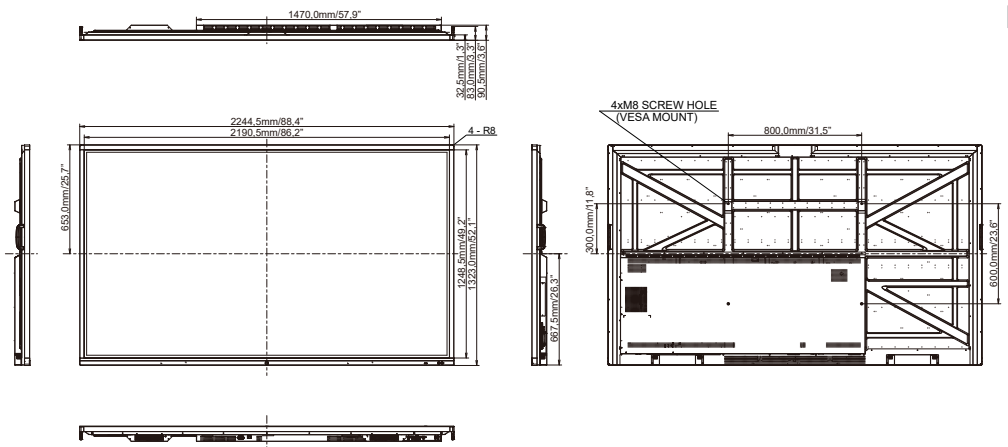

SYNCHRONIZACJA

| Timing | | fH(kHz) | fV(Hz) | Dot clock (MHz) | VGA | HDMI1 | HDMI2 | HDMI3 | USB-C (DisplayPort) |
|--------------|-------------------|---------|--------|-----------------|---------|-------|-------|-------|---------------------|
| VESA | VGA 640x480 | 31,5 | 60,0 | 25,175 | ○ | ○ | ○ | ○ | ○ |
| | SVGA 800x600 | 37,9 | 60,0 | 40,000 | ○ | ○ | ○ | ○ | ○ |
| | XGA 1024x768 | 48,4 | 60,0 | 65,000 | ○ | ○ | ○ | ○ | ○ |
| | WXGA 1280x768 | 47,8 | 60,0 | 79,500 | ○ | ○ | ○ | ○ | ○ |
| | QVGA 1280x960 | 60,0 | 60,0 | 108,000 | ○ | ○ | ○ | ○ | ○ |
| | SXGA 1280x1024 | 64,0 | 60,0 | 108,000 | ○ | ○ | ○ | ○ | ○ |
| | HD FWXGA 1366x768 | 47,7 | 60,0 | 85,500 | ○ | ○ | ○ | ○ | ○ |
| | CVT 1400x900 | 55,9 | 60,0 | 106,500 | ○ | ○ | ○ | ○ | ○ |
| | WSXGA 1680x1050 | 65,3 | 60,0 | 146,250 | ○ | ○ | ○ | ○ | ○ |
| | FHD 1920x1080 | 67,5 | 60,0 | 148,500 | ○ | ○ | ○ | ○ | ○ |
| 4K 3840x2160 | | 67,5 | 30,0 | 297,000 | | ○ | ○ | ○ | ○ |
| | | 112,5 | 50,0 | 594,000 | | ○ | ○ | ○ | ○ |
| | | 135,0 | 60,0 | 594,000 | | ○ | ○ | ○ | ○ |
| IBM | 720x400 | 31,5 | 70,0 | 28,320 | ○ | ○ | ○ | ○ | ○ |
| SD | NTSC-M | 15,7 | 60,0 | 13,500 | | | | | |
| | NTSC-J | 15,7 | 60,0 | 13,500 | | | | | |
| | PAL-BDGHI | 15,7 | 60,0 | 13,500 | | | | | |
| | 480i | 60Hz | 15,7 | 60,0 | 13,500 | | ○ | ○ | ○ |
| | 576i | 50Hz | 15,6 | 50,0 | 13,500 | | ○ | ○ | ○ |
| | 480p | 60Hz | 31,5 | 60,0 | 27,000 | | ○ | ○ | ○ |
| 576p | 50Hz | 31,3 | 50,0 | 27,000 | | ○ | ○ | ○ | |
| HD | 720p | 50Hz | 37,5 | 50,0 | 74,250 | | ○ | ○ | ○ |
| | 1080i | 60Hz | 45,0 | 60,0 | 74,250 | | ○ | ○ | ○ |
| | | 50Hz | 28,1 | 50,0 | 74,250 | | ○ | ○ | ○ |
| | 1080p | 60Hz | 33,8 | 60,0 | 74,250 | | ○ | ○ | ○ |
| | | 50Hz | 56,3 | 50,0 | 148,500 | | ○ | ○ | ○ |
| | 60Hz | 67,5 | 60,0 | 148,500 | | ○ | ○ | ○ | |

* ○ oznacza obsługę synchronizacji.