

INSTRUKCJA OBSŁUGI

ProLite

LCD Monitor

ProLite TE9218UWI

Bardzo dziękujemy za wybranie monitora LCD firmy iiyama. Zalecamy, abyś poświęcił kilka minut i dokładnie przeczytał tę krótką, lecz wyczerpującą instrukcję, zanim zainstalujesz i włączysz monitor. Przechowuj tę instrukcję w bezpiecznym miejscu do wykorzystania w przyszłości.

POLSKI

DEKLARACJA ZGODNOŚCI Z WYMAGANIAMI OZNAKOWANIA CE

Niniejszy monitor LCD jest zgodny z wymaganiami następujących Dyrektyw WE/UE: 2014/30/UE "Dyrektywa EMC", 2014/35/UE "Dyrektywa niskiego napięcia", 2009/125/WE "Dyrektywa ErP" i 2011/65/UE "Dyrektywa RoHS".

Wymogi dotyczące odporności na zakłócanie spełniane są w przypadku użytkowania urządzenia w budynkach mieszkalnych, biurowych i rzemieślniczych, a także małych zakładach, zarówno wewnątrz budynków, jak i poza nimi. Wszystkie miejsca użytkowania urządzenia charakteryzują się dostępem do publicznej sieci zasilania niskim napięciem.

IYYAMA CORPORATION: Wijkmeesterstraat 8, 2131 HA Hoofddorp, The Netherlands

Model Nr. : PLT9218U



Zalecamy recykling starego sprzętu. Wszelkie informacje na ten temat można znaleźć klikając link Poland na międzynarodowej stronie internetowej firmy iiyama pod adresem <https://iiyama.com>

- Rezerwujemy sobie prawo do zmiany danych technicznych bez uprzedzenia.
- Wszystkie znaki towarowe używane w tej instrukcji obsługi stanowią własność ich odpowiednich właścicieli.
- Numer rejestracyjny w systemie Eprel TE9218UWI-B1AG : 1987842

SPIS TREŚCI

W TROSCE O TWOJE BEZPIECZEŃSTWO	1
ZALECENIA DOTYCZĄCE BEZPIECZEŃSTWA.....	1
SPECJALNE UWAGI NA TEMAT MONITORÓW LCD	3
OBSŁUGA KLIENTA.....	5
CZYSZCZENIE	5
ZANIM URUCHOMISZ MONITOR	6
WŁAŚCIWOŚCI	6
KONTROLA ZAWARTOŚCI OPAKOWANIA.....	6
ROZPAKOWANIE	7
SPECJALNE UWAGI DOTYCZĄCE EKRAŃÓW DOTYKOWYCH..	7
INSTALACJA.....	8
ELEMENTY STERUJĄCE I ZŁĄCZA : MONITORA.....	10
ELEMENTY STERUJĄCE : PILOT	13
PRZYGOTOWANIE PILOTA	14
GRUNDFUNKTIONEN.....	16
PODŁĄCZANIE MONITORA.....	19
USTAWIENIA KOMPUTERA.....	22
OBSŁUGA MONITORA	23
ZAWARTOŚĆ MENU REGULACJA.....	25
FUNKCJA CZUWANIA.....	45
ROZWIĄZYWANIE PROBLEMÓW	46
INFORMACJE NA TEMAT RECYKLINGU	47
DODATEK	48
DANE TECHNICZNE : ProLite TE9218UWI-B1AG.....	48
WYMIARY : ProLite TE9218UWI	49
SYNCHRONIZACJA.....	50

W TROSCE O TWOJE BEZPIECZEŃSTWO

ZALECENIA DOTYCZĄCE BEZPIECZEŃSTWA

OSTRZEŻENIE

ZAPRZESTAŃ UŻYTKOWANIA MONITORA, GDY CZUJESZ, ŻE WYSTĘPUJE JAKIŚ PROBLEM

Gdy zauważysz jakiegokolwiek nienormalne zjawiska, takie jak dym, dziwne dźwięki lub opary, odłącz monitor i natychmiast skontaktuj się z centrum serwisowym firmy iiyama. Dalsze używanie monitora może być niebezpieczne i spowodować pożar lub porażenie prądem elektrycznym.

NIGDY NIE ZDEJMUJ OBUDOWY

Wewnątrz monitora znajdują się obwody wysokiego napięcia. Zdjęcie obudowy może narazić na niebezpieczeństwo pożaru lub porażenia prądem elektrycznym.

NIE WKŁADAJ ŻADNYCH PRZEDMIOTÓW DO MONITORA

Nie dopuszczaj do sytuacji, aby we wnętrzu monitora znalazły się jakiegokolwiek ciała stałe lub płyny, na przykład woda. W razie takiego zdarzenia, natychmiast odłącz monitor i skontaktuj się ze swym dostawcą lub z centrum serwisowym firmy iiyama. Używanie monitora z jakimikolwiek obcymi obiektami wewnątrz może spowodować pożar, porażenie prądem elektrycznym lub uszkodzenie.

USTAW MONITOR NA PŁASKIEJ, STABILNEJ POWIERZCHNI

Monitor może spowodować obrażenia ciała w razie upadku lub upuszczenia.

NIE UŻYWAJ MONITORA W POBLIŻU WODY

Nie używaj monitora w miejscach, gdzie mogłoby dojść do spryskania lub oblania monitora wodą, ponieważ mogłoby to spowodować pożar lub porażenie prądem elektrycznym.

MONITOR NALEŻY UŻYWAĆ PRZY OKREŚLONYM ZASILANIU

Zadbaj, aby monitor był używany tylko przy określonym zasilaniu energią elektryczną. Korzystanie z zasilania o niewłaściwym napięciu spowoduje nieprawidłowe działanie i może spowodować pożar lub porażenie prądem elektrycznym.

CHROŃ PRZEWODY

Nie rozciągaj, ani nie zginaj przewodu zasilającego, ani przewodu sygnałowego. Nie kładź monitora, ani żadnych innych ciężkich przedmiotów na przewodach. W przypadku uszkodzenia, przewody mogą spowodować pożar lub porażenie prądem elektrycznym.

NIEKORZYSTNE WARUNKI POGODOWE

Zaleca się nie używać monitora w czasie silnej burzy z wyładowaniami, ponieważ ustawiczne zaniki zasilania mogą spowodować nieprawidłowe działanie. Zaleca się także nie dotykać wtyczki w takich okolicznościach, ponieważ mogłoby to spowodować porażenie prądem elektrycznym.

UWAGA

MIEJSCE USTAWIENIA MONITORA

Nie ustawiaj monitora w miejscach, gdzie mogą wystąpić nagłe zmiany temperatury lub w przestrzeniach wilgotnych, zapyłonych lub zadymionych, ponieważ mogłoby to spowodować pożar, porażenie prądem elektrycznym lub uszkodzenie. Należy również unikać takich miejsc, gdzie słońce świeci wprost na monitor.

NIE UMIESZCZAJ MONITORA W MIEJSCACH STWARZAJĄCYCH ZAGROŻENIE

W przypadku ustawienia monitora w nieodpowiednim miejscu, monitor może przewrócić się i spowodować obrażenia ciała. Należy także zadbać, aby na monitorze nie były umieszczane żadne ciężkie przedmioty. Wszystkie przewody powinny być ułożone w taki sposób, aby dzieci nie mogły ich pociągać, co mogłoby spowodować obrażenia ciała.

UTRZYMUJ DOBRĄ WENTYLACJĘ

Monitor jest zaopatrzony w szczeliny wentylacyjne, aby chronić go przed przegrzaniem. Zastąpienie tych szczelin może spowodować pożar. W celu zapewnienia odpowiedniego przepływu powietrza, monitor powinien być ustawiony w odległości przynajmniej 10 cm (lub 4 cale) od jakichkolwiek ścian. Ustawianie monitora na tylnej stronie, na boku lub do góry nogami, lub na dywanie albo innym miękkim materiale może także spowodować zagrożenie.

ODŁĄCZ PRZEWODY PRZED PRZESTAWIENIEM MONITORA

Przed przemieszczaniem monitora wyłącz zasilanie, odłącz kabel zasilający od gniazdka oraz zadбай o odłączenie przewodu sygnałowego. Jeżeli nie odłączysz tych przewodów, może dojść do pożaru lub porażenia prądem elektrycznym.

ODŁĄCZAJ PRZEWODY MONITORA

Gdy monitor ma nie być używany przez długi okres czasu, zaleca się pozostawienie monitora z odłączonymi przewodami.

PRZY ODŁĄCZANIU PRZEWODU CHWYTAJ WTYCZKĘ

Aby odłączyć kabel zasilający lub kabel sygnałowy, zawsze odłączaj go trzymając za wtyczkę. Nigdy nie ciągnij samego przewodu, ponieważ może to spowodować pożar lub porażenie prądem elektrycznym.

NIE DOTYKAJ WTYCZEK WILGOTNYMI DŁONIAMI

Wijmowanie lub wkładanie wtyczki do gniazda wilgotnymi dłońmi może być przyczyną porażenia prądem elektrycznym.

UMIESZCZANIE MONITORA NA KOMPUTERZE

Upewnij się, czy komputer jest wystarczająco wytrzymały, aby utrzymać masę monitora, ponieważ w przeciwnym razie może dojść do uszkodzenia komputera.

INNE ZALECENIA

ZALECENIA DOTYCZĄCE ERGONOMII

W celu wyeliminowania zmęczenia oczu nie używaj monitora ustawionego na jasnym tle lub w ciemnym pomieszczeniu. Aby zapewnić optymalne warunki oglądania, monitor powinien być ustawiony na wysokości tuż poniżej poziomu oczu i w odległości 40-60 cm (16-24 cali) od oczu. Kiedy używa się monitora przez długi okres czasu, zalecane jest przerywanie pracy co godzinę na dziesięć minut, ponieważ ciągłe patrzenie na ekran może spowodować przemęczenie wzroku.

SPECJALNE UWAGI NA TEMAT MONITORÓW LCD

- Przedstawione poniżej objawy są zjawiskami normalnymi w przypadku monitorów LCD i nie wskazują problemu.

INFO

- Przy pierwszym włączeniu monitora LCD, obraz może nie być dopasowany do obszaru wyświetlania ze względu na typ używanego komputera. W takim przypadku należy ustawić obraz we właściwym położeniu.
 - W zależności od używanego wzoru na pulpicie, możesz stwierdzić niewielką nierównomierność jasności ekranu.
 - Ze względu na właściwości ekranu LCD, po przełączeniu wyświetlanego obrazu może utrzymywać się powidok poprzedniego ekranu, jeśli ten sam obraz był wyświetlany przez kilka godzin. W takim przypadku, dzięki zmianie obrazu lub wyłączeniu zasilania na kilka godzin następuje powolna regeneracja ekranu.
- Ekranu nie wolno używać na wolnym powietrzu.
 - Ekran nie może być używany w pozycji poziomej (leżącej).
 - W przypadku użycia kabla dłuższego niż dołączony w zestawie, jakość obrazu może ulec pogorszeniu. Funkcja dotykowa może nie działać poprawnie jeśli długość kabla przekracza 3 metry.

UŻYTKOWANIE

Ekran można użytkować z trybie pejzaż.

EFEKT WYPALENIA OBRAZU / WIDMO

We wszystkich ekranach LCD może wystąpić zjawisko tzw. wypalenia obrazu. Występuje ono w przypadku dłuższego wyświetlania na ekranie statycznych obrazów. Zjawisko to z czasem ustępuje, ale należy unikać wyświetlania statycznych obrazów przez dłuższy czas.

Aby zapobiec powstawaniu efektowi wypalenia obrazu, należy wyłączyć ekran na tak długo, jak długo wyświetlany był obraz statyczny. Np., jeśli obraz statyczny był wyświetlany przez godzinę i efekt widma jest zauważalny, ekran należy na godzinę wyłączyć.

Dla wszystkich ekranów LFD, iiyama zaleca wyświetlanie ruchomych obrazów i używanie ruchomego wygaszacza ekranu w regularnych odstępach czasu, kiedy ekran nie jest aktywny. Zaleca się też wyłączanie ekranu zawsze, gdy nie jest on używany.

Dobre efekty w zapobieganiu zjawisku wypalenia obrazu dają również używanie funkcji wentylatora oraz ustawienie Podświetlenia i Jasności na niższym poziomie.

DŁUGIE UŻYTKOWANIE W PRZESTRZENI PUBLICZNEJ

■ Efekt wypalenia obrazu na panelach LCD

Gdy statyczny obraz wyświetlany jest przez kilka godzin, ślady ładunków elektrycznych pozostają w pobliżu diod elektrycznych wewnątrz panelu LCD i mogą spowodować efekt widma.

■ Zalecenia

Aby zapobiec efektowi wypalenia obrazu i wydłużyć czas użytkowania produktu, zalecamy:

1. Unikać wyświetlania statycznego obrazu przez długi okres czasu, zmieniać non stop wyświetlany obraz statyczny na inny.
2. Wyłączać monitor, kiedy nie jest używany, pilotem lub przy użyciu funkcji menu OSD.
3. Sprawdź w ustawieniach menu monitora funkcjonalność „Przesunięcie pikseli” i aktywuj ją, jeśli jest dostępna. Zmniejszy to efekt wypalenia obrazu.
4. W przypadku, gdy monitor jest zainstalowany w środowisku gdzie panuje wysoka temperatura otoczenia lub w zabudowie, używać funkcji wentylatora, wygaszacza ekranu i ustawić niski poziom jasności.
5. Stosowanie odpowiednich systemów wentylacyjnych oraz systemów kontroli warunków klimatycznych.
6. Stanowczo używać aktywnych systemów chłodzących z wentylatorami w przypadku dłuższych czasów użytkowania lub wysokiej temperatury otoczenia.

OBSŁUGA KLIENTA

INFO

- Gdy musisz zwrócić swoje urządzenie do naprawy, a oryginalne opakowanie zostało wyrzucone, prosimy o skontaktowanie się ze swym dostawcą lub z centrum serwisowym firmy iiyama w celu uzyskania porady lub zastępczego opakowania.

CZYSZCZENIE

OSTRZEŻENIE

- Jeśli podczas czyszczenia monitora dojdzie do wpadnięcia jakichkolwiek materiałów lub rozlania na monitor takich płynów jak woda, natychmiast odłącz kabel zasilający i skontaktuj się ze swym dostawcą lub z centrum serwisowym firmy iiyama.

UWAGA

- Przed rozpoczęciem czyszczenia monitora, należy ze względów bezpieczeństwa wyłączyć zasilanie i odłączyć przewody monitora.

INFO

- W celu ochrony panelu wyświetlacza LCD nie używaj twardych przedmiotów, aby nie doszło do zarysowania lub zatarcia ekranu.
- Nigdy nie stosuj żadnego z wymienionych poniżej silnych rozpuszczalników. Powodują one uszkodzenia obudowy i ekranu LCD.
Rozcieńczalnik Czysta benzyna Środki czyszczące o działaniu ściernym
Środki do czyszczenia w aerozolu Wosk Rozpuszczalniki kwasowe lub zasadowe
- Skutkiem pozostawiania obudowy przez długi okres czasu w zetknięciu z jakimikolwiek produktami z gumy lub tworzyw sztucznych może być degeneracja lub odbarwienie materiału obudowy.

OBUDOWA

Plamy można usuwać za pomocą ściereczki lekko zwilżonej roztworem łagodnego detergentu. Następnie należy wytrzeć obudowę miękką suchą szmatką.

EKRAN

Zaleca się okresowe czyszczenie za pomocą miękkiej, suchej szmatki.

LCD

Nie należy używać papierowych chusteczek higienicznych, ponieważ mogą one powodować uszkodzenia ekranu LCD.

ZANIM URUCHOMISZ MONITOR

WŁAŚCIWOŚCI

- ◆ Obsługuje rozdzielczości do 5120 × 2160
- ◆ Wysoki kontrast 4000:1 (Typowy: bez szkło) / Jasność 500 cd/m² (Typowy, panelowy)
- ◆ Cyfrowe wygładzanie znaków
- ◆ Automatyczna konfiguracja
- ◆ Złącza USB Typu-C / RJ45
- ◆ Zasilanie USB obsługuje moc do 100W
- ◆ Głośniki stereo 2 × 20 W + subwoofer 20 W (Typowy)
- ◆ Zgodność ze standardem zamocowania VESA (800mm×600mm)
- ◆ Szkło z powłoką antyrefleksyjną

KONTROLA ZAWARTOŚCI OPAKOWANIA

Do opakowania są dołączane wymienione poniżej akcesoria. Sprawdź, czy znajdują się one w opakowaniu razem z monitorem. Jeżeli czegoś brakuje lub coś jest uszkodzone, skontaktuj się ze swym lokalnym dostawcą firmy iiyama lub z regionalnym biurem firmy iiyama.

- Kabel zasilający*
- Kabel HDMI
- Kabel USB do funkcji dotykowej
- Pilot
- Bateria (2 sztuki)
- Rysik (Podwójna głowica: 4 szt)
- Uchwyt na kabel (do zarządzania kablami, 6 sztuki)
- Wspornik montażowy do kamery internetowej (1 zestaw)
- Zestaw do montażu na ścianie (1 zestaw)
- Instrukcja bezpieczeństwa
- Skrócona instrukcja obsługi

UWAGA

- * Pamiętaj, iż używanie nieoryginalnego kabla zasilającego skutkuje utratą wszelkich praw gwarancyjnych.
Konieczne jest używanie zatwierdzonego kabla zasilającego o specyfikacji równej lub lepszej od H05VVF, 3G, 0,75mm².

ROZPAKOWANIE

UWAGA

Przesunięcie monitora wymaga co najmniej czterech osób, a wózek transportowy można użyć do przeniesienia monitora. W przeciwnym wypadku monitor może upaść i ulec uszkodzeniu.

SPECJALNE UWAGI DOTYCZĄCE EKRAŃÓW DOTYKOWYCH

UWAGA

Dotykanie powierzchni ekranu przedmiotami szpiczastymi, o ostrych krawędziach lub metalowymi może trwale uszkodzić monitor.

Może to prowadzić do unieważnienia gwarancji.

Zalecamy używanie plastikowego rysika (o średnicy 3,0mm lub większej) lub palca.

INSTALACJA

UWAGA

- Postępuj zgodnie z instrukcją obsługi wybranego mocowania. Wszelkie pytania kieruj do wykwalifikowanych specjalistów.
- Do przeniesienia monitora potrzebne są conajmniej dwie osoby.
- Przed instalacją upewnij się, że ściana wytrzyma ciężar monitora i mocowania.

[WALL MOUNTING]

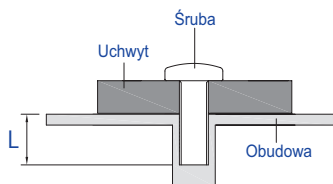

UWAGA

Jeśli chcesz powiesić monitor na ścianie, użyj śrub M8 (4 sztuki). Jej długość dostosuj do grubości uchwyty tak, aby długość śruby "L" wynosiła 25 mm. Dłuższa śruba może uszkodzić części elektryczne wewnątrz monitora i w konsekwencji doprowadzić do porażenia prądem lub uszkodzenia monitora.

[Instalacja]

Zestaw dotykowy tego monitora jest urządzeniem optycznym, które wykorzystuje źródło światła podczerwonego oraz czujniki do wykrywania dotyku.

Uwaga przypadkowe światło, które zawiera dużą ilość podczerwieni może wpływać na prawidłowe działanie ekranu dotykowego i jego wydajność.

Prosimy o zainstalowanie zestawu zgodnie z poniższymi instrukcjami, aby zapewnić poprawne działanie funkcji dotykowej.

Intensywne światło / światło odbite / światło skupione / światło rozproszone / bezpośrednie światło słoneczne / światło słoneczne odbite z okna i / lub przez szklane drzwi. / Nie instaluj monitora dotykowego bezpośrednio przy źródle światła.

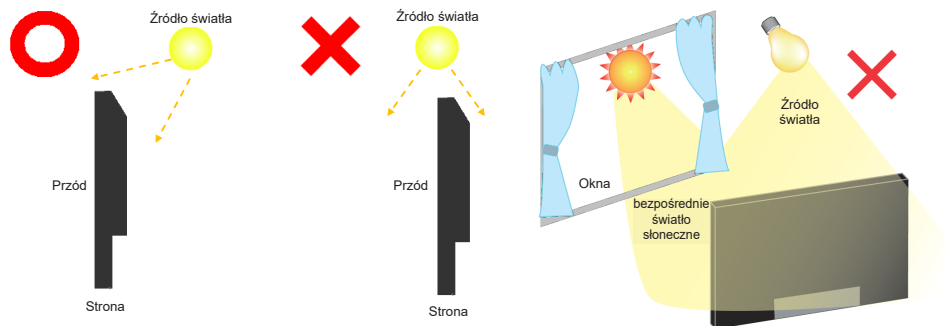

[Obrót obrazu]

Zaprojektowany, do używania w trybie poziomym.

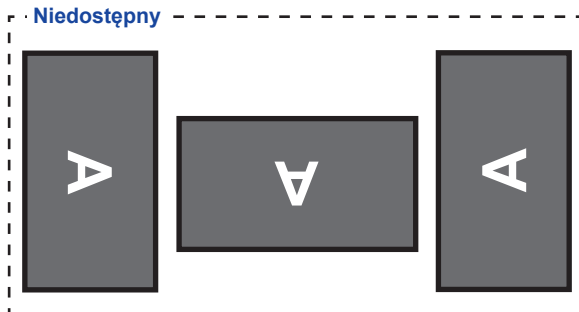
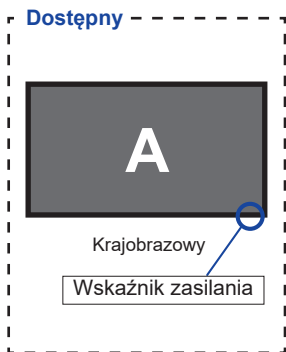

ELEMENTY STERUJĄCE I ZŁĄCZA : MONITORA

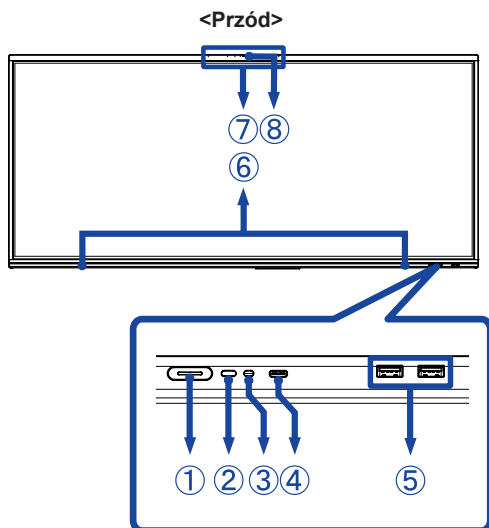

	Przycisk zasilania	Wyłączony Naciśnij i przytrzymaj przycisku zasilania z przodu przez 3-5 sekundy.
①	Wskaźnik zasilania	Biały Normalne działanie
		Czerwony Tryb czuwania Gdy wskaźnik zasilania świeci na czerwono, wyświetlacz działa w trybie oszczędzania energii. Aby ponownie włączyć ekran, naciśnij przycisk zasilania z przodu monitora lub na pilocie.
		Czerwony i Biały miga powoli Włączona jest funkcja wyłączająca ekran. Funkcja wyłączania ekranu jest aktywna. Aby ponownie włączyć ekran, dotknij ekranu lub dowolnego przycisku na pilocie.
		Czerwony i Biały miga szybko Przechodzenie w tryb czuwania lub aktualizacja systemu.
②	Kontrolka pilota	
③	Czujnika światła	
④	Type-C 1 IN	Wejście USB typu-C USB3,2 Gen 1 (5Gbps, 5V, 3A) DisplayPort 1.2ALT mode / Touch / Power Delivery 15W
⑤	USB3.2	Wejście USB typu-A USB3,2 Gen 1 (5Gbps, 5V, 900mA)
⑥	Głośniki (20W×2)	
⑦	Mikrofonowa matryca *	
⑧	Wskaźnik mikrofonu	Biały Mikrofon jest w użyciu.
⑨	Slot na opcjonalny moduł PC (Tylko kanał DP 80PIN)	

<Tył>

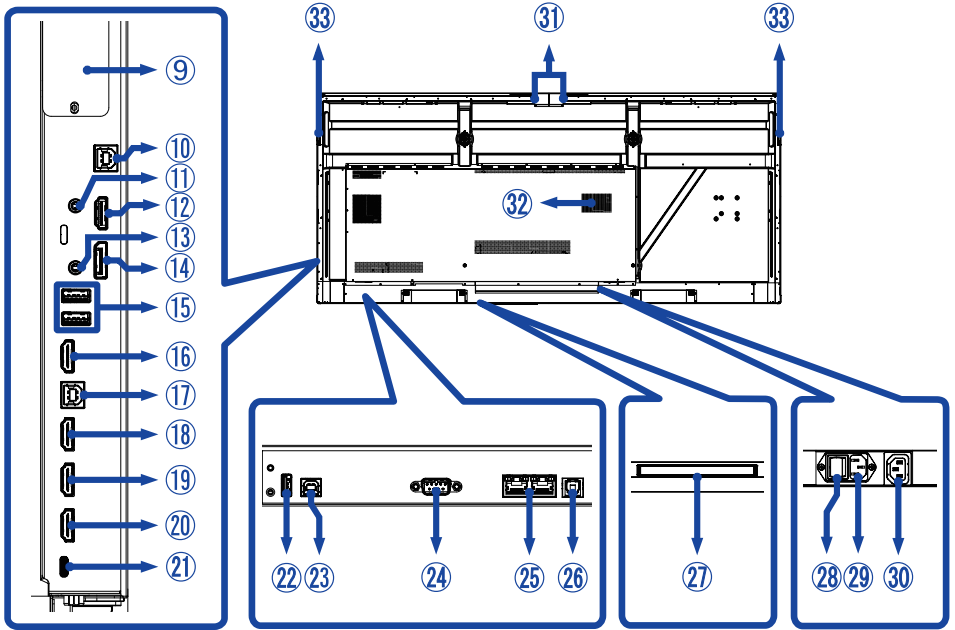

10 17 23	TOUCH1 (dla HDMI1/DisplayPort) TOUCH2 (dla HDMI2/HDMI3) TOUCH3 (dla HDMI4)	Wejście USB typu-B USB2,0 (480 Mbps, 5V, 500mA)
11	AUDIO IN	Złącze audio ø 3,5mm RTS mini jack
12 18 19 20	HDMI1 IN (Wsparcie dla 5K) HDMI2 IN HDMI3 IN HDMI4 IN	Standardowy złącze HDMI HDMI1: HDMI2,0 5120×2160 60Hz HDCP 2,3 HDMI2/3/4: HDMI2,0 3840×2160 60Hz HDCP 2,3
13	AUDIO OUT	Złącze audio ø 3,5mm RTS mini jack
14	DisplayPort IN (Wsparcie dla 5K)	Standardowy złącze DisplayPort DisplayPort1.2 5120×2160 60Hz HDCP 2,3
15	USB3.2	Wejście USB typu-A USB3,2 Gen 1 (5Gbps, 5V, 900mA) Wyjście dotykowe dla wyjścia HDMI
16	HDMI OUT	Standardowy złącze HDMI HDMI2,0 3840×2160 60Hz
21	Type-C2 IN	Wejście USB typu-C USB3,2 Gen1 (5Gbps, 5V, 3A / 9V, 3A / 15V, 3A / 20V, 3.25A / 20V, 5A) DisplayPort 1.2ALT mode / Touch / Power Delivery 100W
22	USB2.0 (do aktualizacji oprogramowania)	Wejście USB typu-A USB2,0 (480 Mbps, 5V, 500mA)
24	RS232C	Złącze DB-9

25	LAN (Automatyczne przełączanie wejścia / wyjścia)	RJ45 Gigabit Ethernet
26	SPDIF OUTPUT	Złącze SPDIF
27	Slot na opcjonalny moduł WiFi (OWM002)	
28	AC SWITCH I (ON) / O (OFF)	Wyłącznik główny
29	AC IN	Gniazdo zasilania prądem przemiennym (~ : Prąd przemienny) (AC-IN)
30	AC OUT (Maksymalnie 250W)	Gniazdo zasilania prądem przemiennym (AC-OUT)
31	USB3.2	Wejście USB typu-A USB3,2 Gen 1 (5Gbps, 5V, 900mA)
32	Subwoofer (20W)	
33	Uchwyty	2x

* Po podłączeniu laptopa do wyświetlacza za pomocą kabla dotykowego lub kabla USB-C na liście urządzeń może pojawić się pozycja „Mikrofon (wbudowany dźwięk)”.

ELEMENTY STERUJĄCE : PILOT

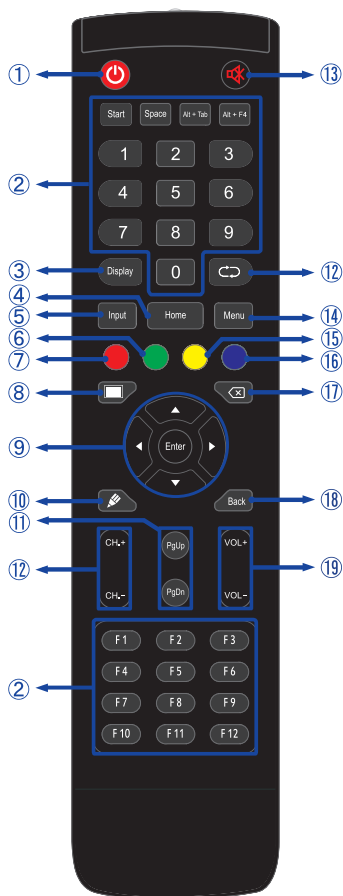

①		Włączenie i wyłączenie monitora.
②	Number (1-9) / Other / Function (F1-F12)	W ramach iiWare: wejście numeryczne 0-9 W systemie Windows: wprowadzanie numeryczne 0-9, Start/Space/ALT+Tab/ALT+F4/F1-12 dla funkcji klawiatury
③	Display	Wyświetlenie informacji o źródle i rozdzielczości.
④	Home	Przejdź do ekranu głównego systemu Android.
⑤	Input	Wybór źródła.
⑥	Zielony	Blokada i odblokowanie przycisków.
⑦	Czerwony	Blokada i odblokowanie przycisków i funkcji dotykowej.
⑧	Screen Off	Włączenie/wyłączenie podświetlenia.
⑨		Nawigacja po menu i ustawieniach. ▲: Przycisk W górę ▼: Przycisk W dół ◀: Lewy przycisk ▶: Prawy przycisk
	Enter	Potwierdzenie lub zapis wybranych ustawień.
⑩		Szybkie uruchomienie "Writing Software".
⑪	PgUp / PgDn	W przypadku wyboru pliku: pierwsze/ostatnie W przypadku przeglądarki internetowej: Przewijaj w górę/ w dół
⑫		Niedostępne w tym modelu.
⑬		Włącza i wyłącza wyciszenie kiedy Menu nie jest wyświetlane.
⑭	MENU	Wyświetl menu Ustawienia ekranu, kiedy menu systemu Android nie jest dostępne.
⑮	Żółty	Blokada i odblokowanie funkcji dotykowej.
⑯	Niebieski	Zatrzymaj wyświetlany obraz.
⑰		Cofnij
⑱	Back	Powrót do poprzedniego lub wyjście z Menu OSD.
⑲	VOL+ / VOL-	VOL+: Zwiększ głośność. VOL-: Zmniejsz głośność.

PRZYGOTOWANIE PILOTA

Aby korzystać z pilota włóż do środka dwie baterie.

UWAGA

- Do pilota używaj wyłącznie baterii wymienionych w instrukcji obsługi.
- Nie mieszaj starych i nowych baterii.
- Upewnij się, że baterie wkładasz zgodnie z oznaczeniem "+" i "-".
- Natychmiast wyjmij zużyte baterie, aby zapobiec wyciekowi płynu do komory baterii.
- Uszkodzone baterie mogą spowodować plamy, pożar lub inne uszkodzenia.

① Otwórz pokrywę gniazda na baterię z tyłu pilota.

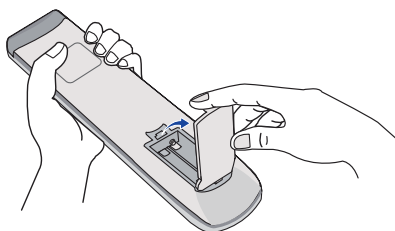

② Włóż do środka dwie baterie AAA zgodnie z oznaczeniem plus i minus pokazanym na pilocie.

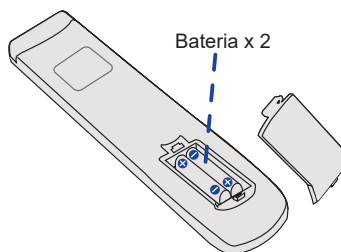

③ Po włożeniu baterii, zamknij pokrywę.

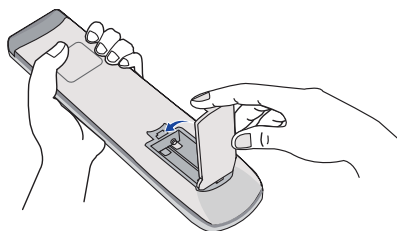

INFO

- Przed wyjęciem baterii zapoznaj się z powyższymi instrukcjami.
- Wymień baterie jeśli pilot nie działa. Użyj suchych baterii AAA. Ryzyko eksplozji w przypadku wymiany baterii na niewłaściwy rodzaj.
- Używaj pilota kierując go w stronę kontrolki pilota na monitorze.
- Pilot innej marki nie będzie działał z Wyświetlacz. Używaj wyłącznie pilota dostarczonego z monitorem.
- Zużyte baterie poddaj utylizacji zgodnie z obowiązującymi przepisami.
- Baterii nie wolno narażać na działanie promieni słonecznych, gorąca, ognia, itp.
- Wyjmij baterie, jeśli nie zamierzasz używać pilota przez dłuższy czas.

GRUNDFUNKTIONEN

■ Uruchomienie monitora

Aby uruchomić monitor naciśnij przycisk POWER na monitorze lub pilocie. Wskaźnik stanu zmienia wówczas kolor na Biały. Ponowne naciśnięcie przycisku POWER na monitorze lub pilocie wyłącza monitor. Wskaźnik stanu zmienia wówczas kolor na Czerwony.

INFO

Nawet w trybu czuwania lub po wyłączeniu monitora przy pomocy przysisku POWER, monitor pobiera niewielką ilość prądu. Aby uniknąć niepotrzebnego zużycia energii gdy monitor nie jest używany lub w nocy, wyłącz zasilanie wciskając przycisk OFF lub odłącz kabel zasilający.

[Monitora]

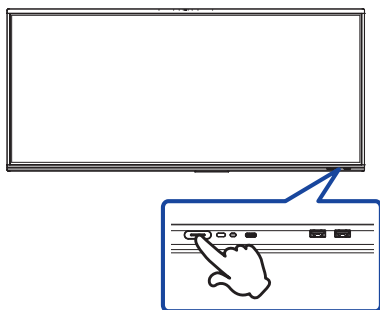

[Pilota]



■ Wyświetlenie menu OSD

Menu OSD (ekranowe) wyświetlane jest po naciśnięciu przycisk MENU pilocie. Aby je wyłączyć naciśnij przycisk Back pilocie.

[Pilota]



■ Przełączanie między opcjami

Aby poruszać się między różnymi ustawieniami naciskaj przyciski ▲ / ▼ na pilocie kiedy menu OSD jest wyświetlane.

[Pilota]



■ Wybór danej opcji menu

Aby wejść w dane menu lub wybrać konkretne ustawienie naciskaj przyciski ◀ / ▶ na pilocie kiedy menu OSD jest wyświetlane.

[Pilota]



■ Regulacja głośności

Aby regulować głośność naciśnij przyciski VOL- / VOL+ pilocie, kiedy menu OSD nie jest wyświetlane.

[Pilota]



■ Zmiana wejścia sygnału

Menu Input setting wyświetlane jest po naciśnięciu przycisku Input na pilocie.

[Pilota]



PODŁĄCZANIE MONITORA

- ① Upewnij się, czy komputer i monitor są wyłączone.
 - ② Przewodem sygnałowym połącz monitor z komputerem.
 - ③ Podłącz komputer do monitora kablem USB do funkcji dotykowej.
 - ④ Podłącz komputer do monitora Kablem USB typu-C podczas oglądania obrazów na monitorze przez Złącze USB typu-C lub podczas korzystania z funkcji koncentratora USB monitora.*
 - ⑤ Podłącz kabel zasilający najpierw do monitora, a następnie do gniazdka elektrycznego.
 - ⑥ Włącz monitor (Wyłącznik główny i Przycisk zasilania) i komputer.
- * Podczas ładowania podłączonego urządzenia przez Złącze USB typu-C sprawdź, czy urządzenie jest wyposażone w Złącze USB typu-C, które obsługuje funkcję ładowania przez USB PD (=zasilanie).
- Podłączone urządzenie może być ładowane przez złącze USB typu-C, nawet jeśli monitor znajduje się w trybie czuwania.
 - Zasilanie USB wynosi do 100W. Jeśli podłączone urządzenie wymaga więcej niż 100W do pracy lub do uruchomienia (po rozładowaniu baterii), należy użyć oryginalnego zasilacza dostarczonego wraz z urządzeniem.
 - W przypadku korzystania z zakupionego osobno Kabel USB typu-C, upewnij się, czy kabel posiada certyfikat USB-IF i jest w pełni wyposażony w funkcje zasilania i przesyłania obrazu / dźwięku / danych.
 - Kabel USB C do A nie jest dołączony do monitora. Jeśli używasz kabla USB C do A, pamiętaj, że możesz przesyłać tylko dane.
 - Kompatybilność ze wszystkimi podłączonymi urządzeniami nie jest gwarantowana ze względu na różne środowiska użytkowników.

UWAGA

- Upewnij się, że instalacja w budynku ma wyłącznik automatyczny 120/240 V, 20 A (maksymalnie).
- Przewody sygnałowe używane do łączenia komputera z monitorem mogą być różne w zależności od typu używanego komputera. Nieprawidłowe połączenie może spowodować poważne uszkodzenie zarówno monitora, jak i komputera. Kabel dostarczany wraz z monitorem to standardowy kabel z złączem. Jeżeli potrzebny jest specjalny kabel, skontaktuj się ze swym sprzedawcą lub najbliższym przedstawicielem firmy iiyama.
- Upewnij się, że śruby mocujące są dobrze dokręcone na obu końcach kabla sygnałowego.
- Po podłączeniu kablem USB poczekaj 5 sekund i funkcja dotykowa jest gotowa do użycia. Monitor rozpoznaje dotyk wykonywany rysikiem, palcem lub jakimkolwiek innym przedmiotem.
- Wtykowe urządzenia klasy I typ A muszą być podłączone do uziemienia ochronnego.
- Gniazdko sieciowe powinno być zainstalowane w pobliżu urządzenia i powinno być łatwo dostępne.
- Nadmierne ciśnienie akustyczne w słuchawkach może spowodować uszkodzenie/utratę słuchu.

[Przykład podłączenia]

<Tył>

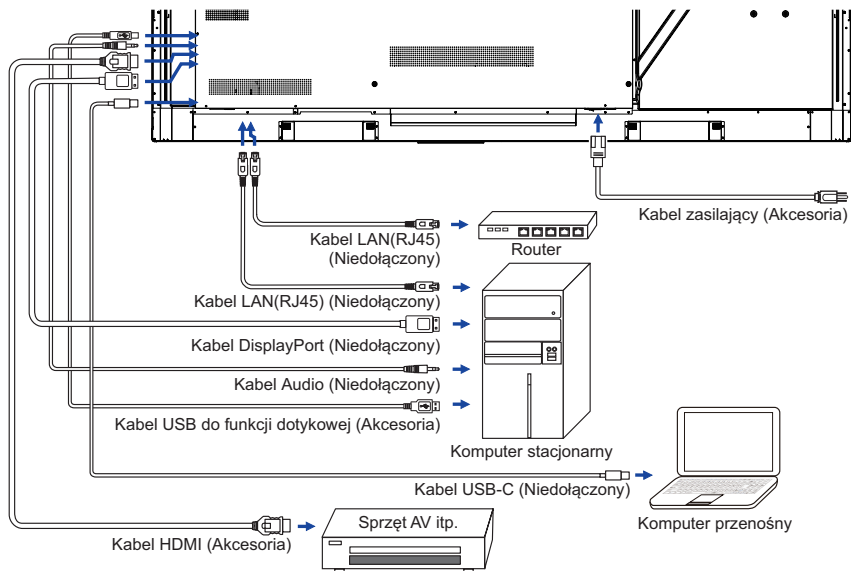

[Przykład podłączenia urządzenia peryferyjnego]

UWAGA

Przed podłączeniem wyłącz i odłącz od prądu monitor i podłączane urządzenie, aby uniknąć uszkodzeń i porażenia prądem.

INFO

- Skonsultuj się jednocześnie z instrukcją obsługi podłączanego urządzenia.
- Upewnij się, że masz potrzebne kable.

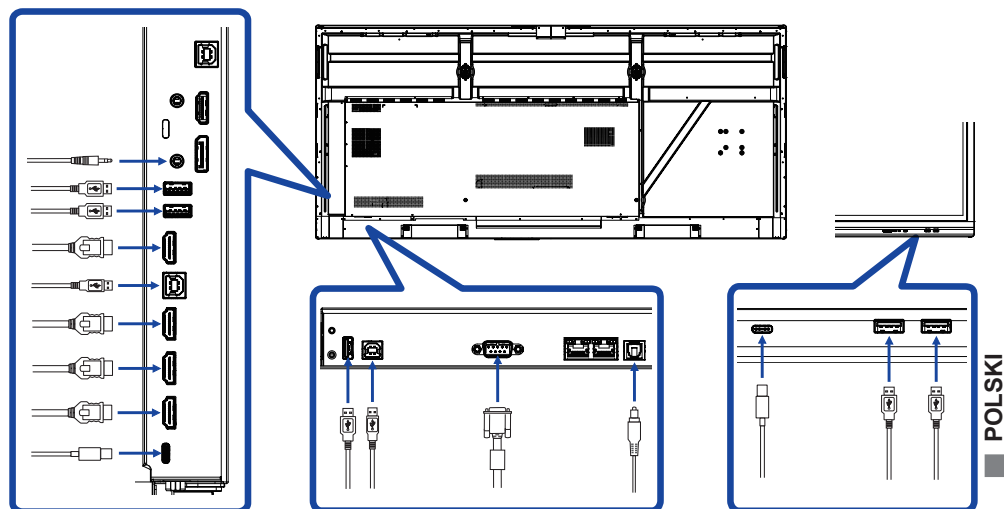

USTAWIENIA KOMPUTERA

■ Synchronizacja sygnałów

Patrz tabela synchronizacji dla podstawowych rozdzielczości w rozdziale SYNCHRONIZACJA na stronie 50.

■ Włączanie monitora

Najpierw włącz monitor, następnie komputer.

■ MULTI-TOUCH :

Monitor jest zgodny z Plug & Play VESA DDC2B

Funkcja multi-touch działa pod systemami Windows 7/8/8.1/10/11 po podłączeniu monitora dotychczasym kablem USB do komputera zgodnego ze standardem DDC2B.

■ System operacyjny kompatybilny z funkcją Touch:

Microsoft Windows 2000 (64 bit i 32 bit)

Microsoft Windows XP (64 bit i 32 bit)

Microsoft Windows Vista (64 bit i 32 bit)

Microsoft Windows 7 (64 bit i 32 bit)

Microsoft Windows 8/8.1/10/11 (64 bit i 32 bit)

Mac OS X V13.1 i wyższe, HID, jeden punkt dotykowy

Linux 3.0 i wyższe wymagają patcha dla funkcji multi-touch

3.5 i wyższe, HID dla funkcji multi-touch

Nie jest kompatybilny z Windows wcześniejszymi wersjami Windows

	Windows		Windows 7 ^{*4}	Vista	XP	2000	Mac OSX	Linux
	7 ^{*5} , 8/8.1 ^{*6} , 10 ^{*6,7,8} , 11 ^{*6,7,8}							
Mysz domyślna ^{*1}	○	○	○	○	○	○	○	○
Cyfrowa funkcja dotykowa ^{*2}	○	○	○	○	×	×	×	×
Cyfrowa funkcja Multi-Touch z Windows 7 ^{*3}	○	×	×	×	×	×	×	×

^{*1} Mysz domyślna (kliknij, przeciągnij, kliknij dwukrotnie, kliknij prawym przyciskiem myszy)

^{*2} Cyfrowa funkcja dotykowa

(kliknij, przeciągnij/wyberz, kliknij dwukrotnie, kliknij prawym przyciskiem myszy, podgląd)

^{*3} Cyfrowa funkcja Multi-Touch z Windows 7/8/8.1/10

^{*4} Windows 7 - Starter i Home Basic wersja

^{*5} Windows 7 - Home Premium, Professional, Enterprise i Ultimate wersjami

^{*6} Windows 8/8.1/10/11 wymaga wersji nie-OEMowej do obsługi funkcji multi-touch

^{*7} Windows 10/11 - Home, Pro, Enterprise, Education, IoT Core

Mobile i Mobile Enterprise nie są obsługiwane.

^{*8} Windows 10/11 - Funkcja dotykowa nie zapewnia obsługi najnowszych gestów Windows 10.



Gesty te są obsługiwane przez płytke dotykową notebooka.

OBSŁUGA MONITORA





W celu zapewnienia najlepszego obrazu, monitor LCD firmy iiyama otrzymał w fabryce predefiniowane ustawienia synchronizacji (patrz str. 50). Możesz także dostosować obraz wykonując przedstawione poniżej operacje na przyciskach.

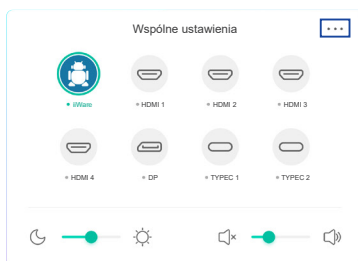

- 1 Aby wywołać menu źródłowe, należy przeciągnąć rysikiem po środku ekranu, z dołu do góry - jak pokazano na rysunku. Lub naciśnij przycisk Input na pilocie. Kliknij ikonę  w prawym górnym rogu ekranu.





- 2 Uruchomić menu OSD. Wyświetlane są "Wspólne ustawienia". A następnie, Naciśnij przycisk Menu na pilocie lub Naciśnij  w sprawie Wspólne ustawienia menu z rysikiem. Do kolejnych podstron menu można przejść używając przycisków  /  na pilocie lub dotykając rysikiem ekranu.



- 3 Wybierz pozycję menu korekty chcesz zrobić. Używając przycisków  /  na pilocie lub dotykając rysikiem ekranu aby podświetlić wybraną opcję. Następnie naciśnij przycisk Enter na pilocie.
- 4 Używając przycisków  /  na pilocie lub dotykając rysikiem ekranu dokonaj odpowiedniej regulacji lub ustawienia.
- 5 Aby wyjść z menu, naciśnij przycisk Back na pilocie lub dotknij rysikiem ekranu poza obszarem menu.

Na przykład, aby dokonać korekty jasność, wybierz pozycję menu "Ustawienia Wyświetlacz". Wybierz Regulacja Jasność używając przycisków  /  na pilocie lub dotykając rysikiem ekranu.

Wtedy użyj przycisków  /  na pilocie lub dotykając rysikiem ekranu do zmiany ustawienia jasność. Jasność całego wyświetlanego obrazu będzie zmieniać się na bieżąco zgodnie z wprowadzanymi zmianami.



Aby wyjść z menu, naciśnij przycisk Back na pilocie lub dotknij rysikiem ekranu poza obszarem menu, który kończy regulację, a wszystkie zmiany są zapisywane w pamięci.

INFO

- Również naciśnięcie przycisku Back powoduje szybkie wyłączenie Menu ekranowego.
- W chwili zniknięcia Menu ekranowego następuje zapisanie w pamięci wszelkich wprowadzonych zmian. Należy unikać wyłączania zasilania, kiedy korzysta się z Menu ekranowego.
- Regulacje parametrów Regulacja pozioma/pionowa oraz Regulacja fazy są zapisywane dla każdego kaktowania sygnałów oddzielnie. Z wyjątkiem tych parametrów, wszystkie pozostałe regulacje posiadają tylko jedno ustawienie, które dotyczy wszystkich wartości taktowania sygnałów.

Direct



* Dostępne tylko dla Pilota.





- **Stilstaand beeld funkcja:**
Naciśnij przycisk Blue, a kiedy nie jest wyświetlane Menu ekranowe.
Powtarzanie tych czynności włącza/wyłącza funkcję.
- **Screen Off funkcja:**
Naciśnij przycisk Screen Off, a kiedy nie jest wyświetlane Menu ekranowe.
Powtarzanie tych czynności Włączony / Wyłączony funkcję.
- **Input setting funkcja:**
Naciśnij przycisk Input, a kiedy nie jest wyświetlane Menu ekranowe.
- **Volume funkcja:**
Naciśnij przyciski VOL+ / VOL-, a kiedy nie jest wyświetlane Menu ekranowe.
- **Mute funkcja:**
Naciśnij przycisk , a kiedy nie jest wyświetlane Menu ekranowe.
Powtarzanie tych czynności Włączony / Wyłączony funkcję.
- **Funkcja Tryb Kiosk:**
Dezaktywacja funkcji dotykowej, przycisków, Menu itp.
Wyłącz „Włącz iiWare” w Menu debugowania (Input + 2580)

[BLOKADA] * Dostępne tylko dla Pilota.

- **Przedni przycisk power:**
Naciśnięcie zielony przycisku, kiedy menu nie jest wyświetlane, spowoduje zablokowanie/ odblokowanie Przedni przycisk power.
- **Funkcja dotykowa:**
Naciśnięcie żółty przycisku, kiedy menu nie jest wyświetlane, spowoduje zablokowanie/ odblokowanie Funkcja dotykowa.
- **Przedni przycisk power & Funkcja dotykowa :**
 - Naciśnięcie czerwony przycisku, kiedy menu nie jest wyświetlane, spowoduje zablokowanie/ odblokowanie Przedni przycisk power i funkcji dotykowej.

ZAWARTOŚĆ MENU REGULACJA

Dostęp do menu można również uzyskać, klikając przycisk  na pulpicie lub  na pasku narzędzi.









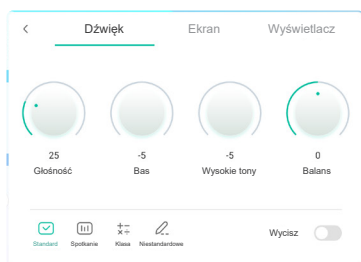







Element regulacji		Problem / Opcja	Przyciski, które należy naciskać
Wejście * Input	Direct	iiWare	Wybierz wejście iiWare.
		HDMI1	Wybierz wejście HDMI1.
		HDMI2	Wybierz wejście HDMI2.
		HDMI3	Wybierz wejście HDMI3.
		HDMI4	Wybierz wejście HDMI4.
		DP	Wybierz wejście DisplayPort.
		Type-C1	Wybierz wejście Type-C1.
		Type-C2	Wybierz wejście Type-C2.
		PC * ²	Wybierz wejście PC.
Głośność Volume	Direct	Zbyt cicho Zbyt głośno	 
Przeciwoświatlenie Backlight	Direct	Jasność lub podświetlenie są zredukowane.	 

*¹ Przełączanie na inne źródło sygnału może potrwać kilka sekund.

*² Dostępne tylko po zainstalowaniu Slot-PC.

Ustawienia Dźwięku Audio settings



Element regulacji	Problem / Opcja	Przyciski, które należy naciskać
Głośność Volume Direct	Zbyt cicho Zbyt głośno	   
Bas Bass	Zbyt mdły obraz Zbyt intensywny obraz	   
Wysokie tony Treble	Zbyt mdły obraz Zbyt intensywny obraz	   
Balans Balance	Lewy głośnik głośniejszy. Prawy głośnik głośniejszy.	   
Tryb dźwięku Sound Mode	Standardowy	Standard
	Spotkanie	Dostosowane do sal konferencyjnych.
	Klasa	Dostosowane do klas szkolnych.
	Niestandardowe	Ustawienia własne.
Wycisz Mute Direct	<input type="radio"/>	Przywraca poprzedni poziom głośności dźwięku.
	<input type="checkbox"/>	Wyłącza dźwięk.



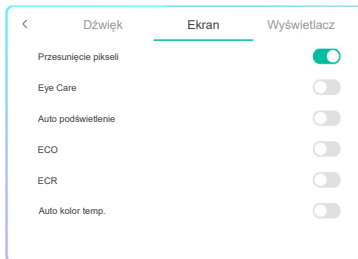





Ustawienia Ekran Screen settings



Element regulacji	Problem / Opcja	
Przesunięcie pikseli Pixel Shift	<input type="radio"/>	Obraz na ekranie przesunie się nieznacznie co 2 minuty.
		Funkcja Przesunięcie pikseli jest wyłączona.
Eye Care Eye Care	<input type="radio"/>	Niebieskie światło jest zredukowane.
		Funkcja Eye Care jest wyłączona.
Auto podświetlenie Auto Light	<input type="radio"/>	Jasność obrazu można regulować automatycznie w zależności od światła otoczenia.
		Funkcja Auto podświetlenie jest wyłączona.
ECO ECO	<input type="radio"/>	Jasność lub podświetlenie są zredukowane.
		Funkcja ECO jest wyłączona.
ECR ECR	<input type="radio"/>	Zwiększony współczynnik kontrastu
		Funkcja ECR jest wyłączona.
Auto kolor temp. Auto Color Temperature	<input type="radio"/>	Obraz można automatycznie dostosować do tonów kolorów, aby dopasować się do warunków oświetlenia otoczenia.
		Funkcja Auto kolor temp. jest wyłączona.

Ustawienia Wyświetlacz Display settings



Element regulacji	Problem / Opcja		Przyciski, które należy nacisnąć
Jasność * ¹ Brightness	Zbyt ciemny obraz Zbyt jasny obraz		   
Kontrast Contrast	Zbyt mdły obraz Zbyt intensywny obraz		   
Odcień Hue	Niedostępne w tym modelu.		
Ostrość Sharpness	Niedostępne w tym modelu.		
Tryb wyświetlania * ² Display Mode	Standard	Według własnych ustawień wybranych przez Regulację Obrazu.	
	Jasny	Zwiększ jasność i nasycenie.	
	Łagodny	Zmniejsz jasność i zmiękczy.	
	Niestandardowe	Według ustawień dokonanych w Ustawieniach Obrazu.	
Kolor temp. Color Temp	Standardowy	Normalny kolor	
	Zimny	Fajny kolor	
	Ciepły	Ciepły kolor	
	Red. nieb. św.	Niebieskie światło jest zredukowane. (Niestandardowe)	

*¹ Dokonaj regulacji parametru Brightness, gdy używasz monitora w ciemnym pomieszczeniu i odnosisz wrażenie, że obraz jest zbyt jasny.

*² Tryb wyświetlania jest wyłączony, gdy używane jest wejście iiWare.

[Menu debugowania] * Dostępne tylko dla Pilota. Input + 2580

- **Początkowy panel dotykowy**
Przywrócone zostaną ustawienia domyślne.
- **Nieznane źródła: Wł. / Wył.**
Włącza / wyłącza „Nieznane źródła”.
- **Włącz iiWare: Wł. / Wył.**
Włącza / wyłącza „Tryb Kiosk”.
- **HDMI OUT włącza: Wł. / Wył.**
Włącza / wyłącza funkcję HDMI OUT.
- **HDMI IN OUT włącza: Wł. / Wył.**
Włącza / wyłącza funkcję "HDMI OUT Enable", gdy źródłem wejścia jest HDMI.
- **Wyjdź**

[Aplikacja]

■ Ustawienia

Kliknij ikonę  na pasku narzędzi nawigacji za pomocą pióra dotykowego. Następnie kliknij  piórem dotykowym.

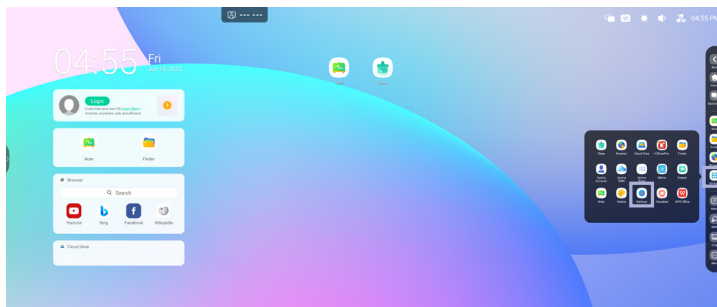

■ Pasek stanu

 : Kliknij, aby wyświetlić Wspólne ustawienia.

 : Kliknij, aby wyświetlić Jasność.

 : Kliknij, aby wyświetlić Głośność.

 : Kliknij, aby wyświetlić ustawienia Ethernet.

 : Wyświetlany, gdy podłączony jest dysk flash USB. Kliknij, aby uzyskać dostęp do dysku flash USB w aplikacji Finder.

 : Kliknij, aby wyświetlić ustawienia Hotspot.

 : Wyświetlany po włożeniu modułu WiFi. Kliknij, aby wyświetlić ustawienia WiFi.

04:55(Clock) : Kliknij wyświetlacz zegara, aby wyświetlić ustawienia daty i godziny.

 xxxxxx :

Podczas podłączania sieci LAN lub opcjonalnego modułu WiFi na ekranie wyświetla się hasło do notebooka lub smartfona itp. w celu połączenia z iiyama Share. (Generowany automatycznie)

Element regulacji	Problem / Opcja		
Sieć bezprzewodowa i LAN Wireless & Network	WiFi* ^{1,2}	Wł./Wył. WiFi, aby połączyć się z zewnętrznym urządzeniem WiFi.	
	Ethernet	Ustawienia LAN. Ethernet : Wł./Wył., Uzyskaj adres IP automatycznie : Wł./Wył., Adres IP, Brama domyślna, Maska sieci, DNS, Proxy	
	Hotspot* ^{1,2}	Ustawienia Hotspot. Sieć : Wł./Wył., Nazwa hotspot, Hasło	
	Bluetooth* ¹	Włącz/wyłącz Bluetooth, aby połączyć się z zewnętrznym urządzeniem Bluetooth.	
	VPN	Ustawienia VPN.	
	Sieć udostępniania	Udostępnianie sieci podłączonemu urządzeniu za pomocą kabla USB.	
	Nazwa komputera	Ustaw nazwę hosta.	
Osobiste Personal	Tapeta	Ustawienia Tapeta. (Fotosy, Dynamiczny) Logo tapety : Wł. / Wył.	
	Wygaszacz ekranu	Ustaw czas trwania wygaszenia ekranu. (Nikdy. / 15 min / 30 min / 60 min / 90min) Kolory / Krajobraz	
	Przesuń w górę opcje w dolnym panelu nawigacyjnym	Swipe to display the options at the bottom. (Dolny pasek boczny / Menu źródłowe)	
	Ustawienia kanału systemowego	Ustaw menu skrótów. Dostępne we wszystkich kanałach / Dostępne w systemie iWare / Wyłącz we wszystkich kanałach / Dostępne we wszystkich kanałach oprócz PC	
	Gesty	Dostosuj ustawienia, aby włączyć funkcję gestów dotykowych. Pięć palców przesuwają się w lewo / Pięć palców przesuwają się w prawo / Pięć palców przesuwają się w górę / Pięć palców przesuwają się w dół / Pięć palców się kurczy / Pięć palców się rozprzestrzenia	
	Tryb wielu okien	Włącz/wyłącz tryb Wielu okien.	
	Pasek sterowania oknem* ³	Ustaw pozycję okna paska kontrolnego. (On top / Left side / Right side)	
	Pokaż instrukcje* ³	Wyłącz / włącz porady dotyczące wielu okien.	
Wejście i Wyjście Input & Output	Dźwięk	Dźwięki przy dotknięciu : Wł. / Wył. Ustawienia wyjścia dźwięku : Głośnik / Wyjście liniowe / Mieszany	
	Ustawienia wejściowe	Ustawienia nazwy źródłowej	Przełącz alias wejściowy : Wł./Wył. Zmień nazwę wejścia na ksywkę.
	Ustawienia wyświetlania źródeł zewnętrznych	Format HDMI OUT : 3840 × 2160_60Hz / 1080P_60Hz / 480P_60Hz / AUTO Format wyjściowy OPS : Auto / MIPI(5120x2160) / HDMI	
Aplikacja Application	Zarządzanie aplikacją Pokaż system, Zresetuj preferencje aplikacji		
System System	Ogólne	Data i czas	Ustaw data i czas. Użyj formatu 24-godzinnego, Automatyczna Data i Godzina, Format daty, Strefa czasowa

Element regulacji	Problem / Opcja			
System System	Ogólne	Język i Klawiatura	Ustaw język, klawiaturę i tryb wprowadzania. Język: Catala / Čeština / Dansk / Deutsch / English / Español / Français / Magyar / Italiano / Lietuvių / Latviešu / Norsk Bokmål / Nederlands / Polski / Русский / Svenska / Українська	
		Region	Ustawienia regionu gwarantuje, że router będzie pozwalał na korzystanie wyłącznie z kanałów sieci Wi-Fi obowiązujących w danej lokalizacji.	
		Pamięć	Wyświetl wewnętrzną i USB.	
		Aktualizacja systemu	Sprawdź i zaktualizuj oprogramowanie sprzętowe do najnowszej wersji.	
	Wyświetlacz	Tryb ochrony oczu	Wyłącz / włącz tryb ochrony oczu.	
		Automatyczne światło wsteczne	Jasność podświetlenia zmniejsza się automatycznie	
		Przesunięcie pikseli	Ustaw przedział czasowy funkcji Pixel Shift.	
	Narzędzia systemowe	Ustawienia Zablokuj hasło	Ustaw hasło. (4 cyfry) Ustaw hasło, Zmień hasło	
		Publiczne blokowanie hasła		
		E-mail	Skonfiguruj pocztę e-mail. Ustawienia konta e-mail, Wyloguj się z konta e-mail	
	Uruchamianie & Shutdown	Kanał startowy	Kanał startowy	Ostatni kanał wyłączenia / iiWare / HDMI1 / HDMI2 / HDMI3 / HDMI4 / DP / TYPEC 1 / TYPEC 2 / PC**
			Czuwanie po włączeniu (czarny ekran) : Wyłącz podświetlenie. INFO Naciśnij przycisk wyłączenia ekranu na pilocie lub dotknij ekranu, aby powrócić do ekranu.	
				Uruchom logo
		Oszczędność energii	Włącz oszczędność energii : Wł. / Wył.	
			Automatyczna gotowość : Włącz funkcję automatycznego wyłączenia ekranu. (Nikdy. / 15 mins / 30 mins / 60 mins / 90 mins / 120 mins)	
			Automatyczny wyłącznik : Włącz obsługę Automatyczny wyłącznik. (Nikdy. / 30 mins / 60 mins / 90 mins / 120 mins / 240 mins) INFO Funkcja Automatyczny wyłącznik jest ustawiona domyślnie. Monitor wyłącza się automatycznie cztery godziny po zakończeniu operacji na klawiszu lub dotyku. Funkcję Automatyczny wyłącznik można dezaktywować.	
Wyłącznik czasowy	Przypomnienie o wyłączeniu : Wł. / Wył.			
	Dodaj zadanie przy uruchamianiu Dodaj zadanie przy wyłączeniu	Wybierz czas dla każdego i wybierz dni lub tryb codziennie lub dni pracujące.		

Element regulacji	Problem / Opcja			
System System	Poprawa	Bezpieczeństwo	Przechowywanie poświadczeń (Zaufane dane logowania, Poświadczenia użytkownika, Zainstaluj z pamięci, Wyczyść dane logowania), Zamek bezpieczeństwa (Zewnętrzny zamek USB, Zamknięcie wewnętrzne, Zamek napędu chmurowego, Zamek FTP)	
		Poprawa doświadczeń użytkownika produktu	Poprawa doświadczeń użytkownika produktu : Wł. / Wył.	
		Drukowanie	Skonfiguruj drukarkę sieciową lub z funkcją Wi-Fi Direct.	
System Administrator	Ustaw hasło administratora (Wyczyść hasło / Zmień hasło)			
	Kontrola	Budzenie w sieci LAN	Włącz/wyłącz funkcję Wake On Lan.	
		HDMI CEC	Włącz/wyłącz funkcję HDMI CEC.	
		Obudź się na aktywnym źródłu	Włącz/wyłącz funkcję „Obudź się na aktywnym źródłu”.	
	Klonuj	Klon USB	Import	Importuj z folderu signage na nośniku USB / karcie SD. Nośnik USB / Karta SD
			Eksportuj	Eksportuj do folderu signage na nośniku USB / karcie SD. Nośnik USB / Karta SD
	Tryb kiosku	Domyślny element startowy	Wybierz element startowy (Brak / URL Browser / Browser / iiyama Account / iiyama DMS / Cloud Drive / ESharePro / Finder /iMirror / Keeper / Note / Palette / PIP / Settings / Visualizer / WPS Office)	
		Tryb kiosku	Włącz/wyłącz tryb kiosku.	
Bezpieczeństwo	Automatycznie usuń pliki	Okres przechowywania (Brak / 1dzień / 7dni / 30dni)		
	Zamek bezpieczeństwa	Wyłącz / Włącz (Ustawienia Zamknij / Linia sieciowa / USB LockName / Nieznane źródło*5)		
System About	Główne informacje znajdują się w About (Info): Informacje prawne / Informacja o wersji / Wersja iiWare / Wersja jądra / Numer kompilacji Automatyczne wyszukiwanie pliku .zip aktualizacji na nośniku USB lub karcie SD. Po wybraniu zaktualizowanego pliku .zip, monitor uruchomi się ponownie i rozpocznie się aktualizacja.			

*1 WiFi i Bluetooth mogą być używane tylko jeśli zostanie zainstalowany opcjonalny moduł WiFi lub Slot-PC.

*2 WiFi zostanie wyłączone po włączeniu Ethernetu.

*3 Dostępne tylko w przypadku włączenia trybu wielu okien. Więcej informacji można znaleźć na stronie 36.

*4 Dostępne tylko jeśli Opcjonalny Slot-PC jest zainstalowany.

*5 Pliki APK pochodzące z nieznanymi źródłami mogą być instalowane, jednak instalacja odbywa się na ryzyko klienta. Producent nie ponosi żadnej odpowiedzialności i nie udziela wsparcia dla zainstalowanych APK. Input + 2580 (Menu debugowania : Nieznane źródła)

■ Pojawia się pasek narzędzi nawigacji

Pasek boczny może być wyświetlany z prawej lub lewej strony ekranu.

 : Powrót

 : Start

 : Back Stage

Clean all : Usuń wszystkie aplikacje w toku

- Aplikacja -

Na pasku nawigacji możesz umieścić do 7 aplikacji z "Wszystkie aplikacje". (Przeciągnij i upuść ikonę aplikacji)

 : Note

 : Finder

 : Settings

 : All Apps (Clean, Browser, iiyama Account, Cloud Drive, EShare Pro, Finder, iiyama DMS, iiyama Share, iMirror, Keeper, Note, Palette, Settings, Vivalizer, WPS Office)

- Narzędzia -

Na pasku nawigacji możesz umieścić do 4 narzędzi z „Więcej”. (Kliknij opcję Edytuj w oknie Więcej lub naciśnij i przytrzymaj ikonę. Następnie dodaj / usuń ją z paska nawigacji, klikając „+” / „-” wyświetlane na ikonie).

 : Menu dotykowe

 : Mark

Pen: Zrób notatkę

Brush: Marker

Clean: Wyczyść adnotacje, Gesture eraser

Save: Zapisz w pamięci bieżące adnotacje na ekranie w formie obrazu.

Finder: Skrót do folderu Finder.

Wstaw: Wstaw zdjęcie (pełny obraz ekranu) do Note.

Share: Udostępnij adnotację

Użytkownicy mogą zeskanować kod QR za pomocą smartfona i pobrać obraz z adnotacją na smartfon.

Cloud: Google Drive / One Drive

Zapisywanie na dysku w chmurze

Użytkownicy mogą zapisywać swoje notatki i anotacje w aplikacji Note bezpośrednio na jednym z dysków w chmurze. Wystarczy kliknąć ikonę przechowywanie w chmurze w menu. Użytkownicy mają do dyspozycji dwie opcje sposobu zapisu plików na dysku w chmurze dostępne w widoku zapisu w chmurze.

Użycie domyślnego konta

W przypadku tej opcji, notatki są automatycznie zapisywane na domyślnym dysku w chmurze. Użytkownicy nie mogą sami wybrać dysku.

Użycie domyślnej nazwy pliku

W przypadku tej opcji, notatki będą zapisywane na wybranym dysku w chmurze z domyślną nazwą pliku. Użytkownicy nie mogą zmienić/edytować nazwy.

Close: Wyjdź

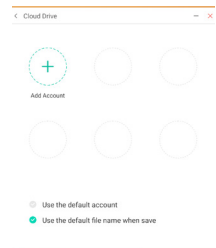

 : iiyama Share
iiyama Share to oprogramowanie na smartfony, które służy do interakcji z inteligentnymi interaktywnymi panelem w konfiguracji wieloe ekranowej. (Urządzenia takie jak komputer lub smartfon muszą znajdować się w tej samej sieci).

Mirroring: Ta aplikacja wyświetla na monitorze ekran urządzenia takiego jak komputer lub smartfon.

Desktop Sync: Ta aplikacja może sterować ekranem monitora, wyświetlając jego obraz na takim urządzeniu, jak komputer lub smartfon.

Remote: Ta aplikacja pozwala na zdalne sterowanie monitorem albo smartfonem. Smartfon działa jak mysz / płytka dotykowa dla ekranu.

Airplay/Chromecast: Urządzenie bez zainstalowanej aplikacji iiyama Share może nadal łączyć się z iiyama Share przez Airplay / Chromecast. (Zgodność nie jest gwarantowana)

Miracast: Urządzenie bez zainstalowanej aplikacji iiyama Share może nadal łączyć się z iiyama Share przez Miracast. (Zgodność nie jest gwarantowana)

 : Crop (Zrzut ekranu)

Dowolny rozmiar

Pełen rozmiar

Dopasuj do okna

Save: Zapisz w pamięci wewnętrznej

Insert: Edytuj przechwycony obraz w Notatce, wyślij do Notatki

Exit

 : Odliczanie (Odliczanie)

 : StopWatch

 : AirClass(Praca zespołowa przez WIFI)

(Dostępne w przypadku zainstalowania opcjonalnego modułu WiFi OWM002/SI07 lub działającego połączenia z siecią LAN. Użytkownicy muszą być podłączeni do tej samej sieci.)

Głosuj / Odpowiedz / Wybierz / Wiadomość / Manager / Wyjdz

 : Reflektor

Setting: Zoom / Przejrzystość

Exit

 : Nagraj

Nagrywanie ekranu

 : Zatrzymaj wyświetlany obraz.

Zoom +

Zoom -

Full-screen

Close: Exit

 : PC (Wybierz wejście PC)

 : PIP (Wyświetl ekran podrzędny na głównym ekranie)

 : Podziel-ekran

 : Blokada ekranu (blokowanie / odblokowywanie ekranu)



Zablokowanie / odblokowanie jest możliwe po ustawieniu opcji „Hasło blokady ekranu” w Ustawieniach.

 : Centrum sterowania wyświetlaczem

Duplikuj: Spraw, że zawartość głównego monitora będzie powielana na wielu wyświetlaczach jednocześnie.

Rozszerz: Możliwość rozszerzenia pulpitu na wiele wyświetlaczy.

(Więcej informacji można znaleźć na stronie 38)

-  : Dostęp przewodnika
Touch Lock: Wyłącz aktualizację systemu
Class Mode: Zakaz wychodzenia z aplikacji po zablokowaniu
-  : Kalkulator
-  : More (All tools)

■ Skrót*

- App -
Przeciągnij i upuść ikonę aplikacji z „Wszystkie aplikacje”, aby utworzyć ikonę skrót na ekranie.
- File / Folder -
Przeciągnij i upuść plik lub folder z Findera, aby utworzyć ikonę skrót na ekranie.
- Website -
Utwórz skrót, otwierając żądaną witrynę internetową i klikając opcję „Wyślij szybkie łącze na pulpit” w menu ustawień.
- Move -
Poruszaj się, naciskając i przytrzymując ikonę oraz przeciągając i upuszczając.
- Remove -
Aby usunąć, naciskaj długo ikonę i kliknij Usuń z menu.

* Dostępne po zalogowaniu się do konta iiyama

■ Tryb Wielu okien

Aby korzystać z funkcji wielu okien, najpierw włącz Ustawienia> Osobiste> Tryb wielu okien.

- Zmień rozmiar okien, aby jednocześnie wyświetlać na ekranie 4 aplikacje.
- Przeciągnij zawartość między aplikacjami.
Naciśnij i przytrzymaj obraz w przeglądarce i przeciągnij go do Notatki.
<Pomoc>
Obraz : NOTE, Finder
Tekst : NOTE, Finder

<Jak używać AirClass>

1. Nauczyciel uruchamia  AirClass.
2. Użytkownicy mogą użyć swoich urządzeń, aby zeskanować kod QR. (Urządzenia: Android i inne mobilne muszą być podłączone do tej samej sieci) Uczniowie mogą też dołączyć do lekcji przez wpisanie adresu URL do przeglądarki.
3. Po dołączeniu wszystkich uczniów do zajęć kliknij „Zacznij lekcję”.

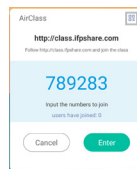

4. Odpowiedź
 1. Nauczyciel wpisuje pytanie w Note (notatniku) i klika Głosuj.
 2. Nauczyciel wybiera tryb - jedno lub wielokrotny wybór.
 3. Wyświetlana jest liczba zalogowanych uczniów. Następnie kliknij nacisnąc BEGIN (Rozpocznij).
 4. Gdy uczeń prześle odpowiedzi, nauczyciel może kliknąć w przycisk "Zakończ", a statystyki odpowiedzi zostaną wyświetlone na ekranie.
 5. Nauczyciel zaznacza prawidłową odpowiedź na ekranie. Prawidłowa odpowiedź będzie miała kolor zielony, a błędna - kolor czerwony.

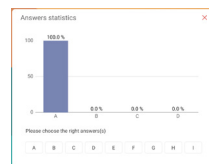
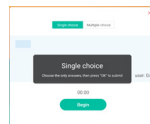

5. Odpowiedz
Gdy nauczyciel kliknie na przycisk Odpowiedź, wybrany do niej zostanie ten uczeń, który jako pierwszy kliknął na ikonę "Bądź szybki" na laptopie / smartfonie.

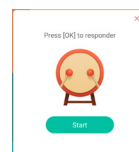

6. Wybierz
Nauczyciel może kliknąć w przycisk Selektor, aby wybrać losowo jednego ucznia, który odpowie na pytania.

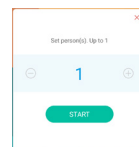

7. Wiadomość
 1. Nauczyciel może włączyć funkcję Wiadomości, aby wiadomości od uczniów wyświetlały się na ekranie.
 2. Uczniowie piszą własne opinie na laptopie lub smartfonie, a następnie klikają Wyślij.



8. Manager
W każdej chwili nauczyciel może kliknąć w ustawienia Manager, aby wyświetlić kod QR i umożliwić innym uczniom dołączenie do lekcji.

<Jak używać Display center>

- 1 Naciśnij  Centrum sterowania wyświetlaczem.
Funkcja ta służy do identyfikacji połączenia z zewnętrznym monitorem poprzez HDMI OUT.
- 2 Wskakujące okno.

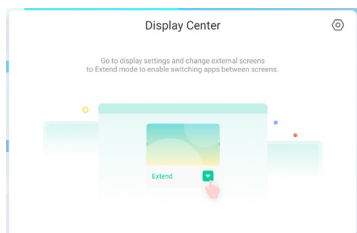

- 3 Ustawienia wyświetlacza

Manager:

Wybierz pożądane tryby dla wyświetlaczy wielomonitrowych: Duplikuj lub Rozszerz.

Układ:

Naciśnij i przytrzymaj (lub kliknij) wyświetlacz, a następnie przeciągnij, aby zmienić jego położenie.

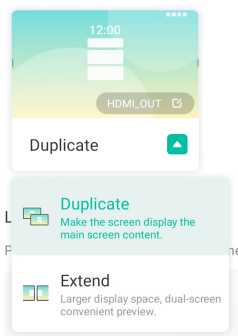

- 4 Tryb rozszerzenia

Przełączanie aplikacji:

Wybierz aplikację działającą w tle i przejdź do monitora, aby użyć aplikacji na tym monitorze.

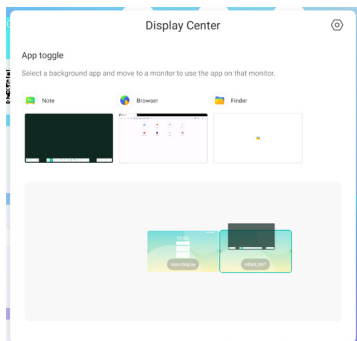

[Note]

Oprogramowanie do pisania.

Umożliwia pisanie, rysowanie linii i obrazków jak na tablicy interaktywnej. Możliwe jest także wstawianie obrazków lub plików.

Kliknij  za pomocą rysika.

- Tools -

Menu: Wyświetl menu Note.

New: Zapisz notatkę i otwórz nową.

Open: Otwórz plik.

Save: Zapisz aktualny dokument w formacie obrazu w przeglądarce plików.

Save as: Zapisz bieżący dokument w nowej lokalizacji z tą samą nazwą lub innym tytułem.

Import: Wstaw obraz. (IMG/PDF/SVG)

Export: Wyeksportuj jako obraz. (IMG/PDF/SVG/IWB)

Cloud Storage: Google Drive / One Drive

Zapisywanie na dysku w chmurze

Użytkownicy mogą zapisywać swoje notatki i anotacje w aplikacji Note bezpośrednio na jednym z dysków w chmurze. Wystarczy kliknąć ikonę przechowywanie w chmurze w menu. Użytkownicy mają do dyspozycji dwie opcje sposobu zapisu plików na dysku w chmurze dostępne w widoku zapisu w chmurze.

Użycie domyślnego konta

W przypadku tej opcji, notatki są automatycznie zapisywane na domyślnym dysku w chmurze. Użytkownicy nie mogą sami wybrać dysku.

Użycie domyślnej nazwy pliku

W przypadku tej opcji, notatki będą zapisywane na wybranym dysku w chmurze z domyślną nazwą pliku. Użytkownicy nie mogą zmienić/edytować nazwy.

Theme: Zmień kolor tła.

Send Email: Wyślij przechwycony obraz e-mailem.

Settings:

Eraser mode: Gumka / Wybór usuwania

Palm rejection disabled/enabled:

Enabled: Gdy jest włączone, ignoruje dłoń spoczywającą na ekranie.

Multi-finger writing disabled/enabled:

Multi-finger jest dozwolone, gdy jest włączone, a multi-finger jest podglądem, gdy jest wyłączone.

Automatic brightness disabled/enabled:

Enabled: Automatyczna redukcja jasności podczas pisania Notatki.

Customise toolbars: Możesz dostosować pasek narzędzi, wybierając narzędzie z "Dostosuj pasek narzędzi"

Exit: Powrót do głównego ekranu.

Share: Udostępnij notatkę

Użytkownicy mogą zeskanować kod QR za pomocą smartfona i pobrać obraz z adnotacją na smartfon.

List: Pokaż listę wszystkich otwartych Notatek.

Select: Wybierz obiekt i rozpocznij edycję. Możliwe jest przesuwanie i przybliżanie.

Pen: Dostosuj kolor swojego pióra podczas pisania ręcznego.

Zmień szerokość i kolor pisaka. (Pióro/Rozmiar pisma odręcznego/Kolor pisma odręcznego)

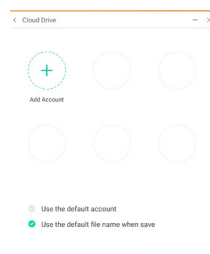

Eraser: Wymarz zaznaczony obiekt.

Clean All: Wyczyść stronę.

Ruler: Funkcja linijki

Shape: Narysuj kształt.

Table: Tworzenie tabeli

Mind map: Narzędzie do wizualnego myślenia

Sticky-Notes: Narzędzie do burzy mózgów

Preview: Wyświetl obraz

Grid: Narzędzie do notatek w kratkach

Undo: Anuluj

Redo : RedoPrzerób

Add: Dodaj nową stronę po ostatniej stronie.

< : Idź do poprzedniej strony.

> : Idź do następnej strony.

2/7 : Numer strony

- Dodatkowa funkcja pióra -

Po wybraniu opcji pisma ręcznego, można zamieniać je na inteligentny tekst i przesłać do dalszego przetwarzania.

Tools : Color, Smartwrite, Search, Flip, Top, Clone, Delete

- Dodatkowa funkcja obrazu -

Po wybraniu obrazu, można go przekształcić w obraz wektorowy, a następnie go zdublować.

Tools : Crop, SVG, Flip, Top, Move to, Clone, Delete

[Przeglądarka plików]

Kliknij  za pomocą rysika.

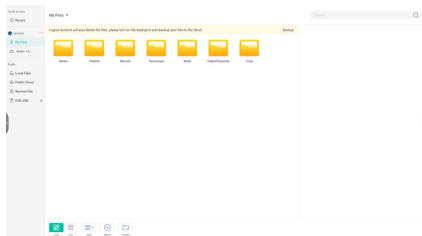

Przeglądaj pliki przechowywane na wewnętrznym urządzeniu pamięci, USB, publicznej chmurze, pliku zdalnym i w Twojej chmurze.

● Obsługiwane formaty

DOC : PPT, Word, Excel, PDF (Otwórz plik za pomocą WPS Office)

Note : Pliki Note, zrzut ekranu

Video : .3g2 .3gp .avi .flv .f4v .mkv .mov .mp4 .VOB .mpg/.MPEG .ts

Picture : .jpg .jpeg .png .bmp .gif

Audio : .aac .ape .flac .m4a .mp3 .ogg .wav

- Tools -

 : Szukaj

 : Minimalizacja

: Maksymalizacja / przywrócenie

 : Wyjdź

 : Grid

 : List

 : Sortuj według (nazwy, daty i czasu, rozmiaru, typu pliku).

 : Wybierz

 : Wybierz wszystkie

 : Cancel

 : Create

 : New Win

 : Kopiuj

 : Wklej

 : Wytnij

 : Usuń

 : Zmień nazwę

 : Send

Moje pliki

Folder „Moje pliki” zostanie utworzony w Twoim OneDrive lub Dysku Google po połączeniu z kontem iiyama.

Cloud Drive (Google Drive / One Drive)

Zapisywanie na dysku w chmurze

Użytkownicy mogą zapisywać swoje notatki i anotacje w aplikacji Note bezpośrednio na jednym z dysków w chmurze. Wystarczy kliknąć ikonę przechowywanie w chmurze w menu. Użytkownicy mają do dyspozycji dwie opcje sposobu zapisu plików na dysku w chmurze dostępne w widoku zapisu w chmurze.

Użycie domyślnego konta

W przypadku tej opcji, notatki są automatycznie zapisywane na domyślnym dysku w chmurze. Użytkownicy nie mogą sami wybrać dysku.

Użycie domyślnej nazwy pliku

W przypadku tej opcji, notatki będą zapisywane na wybranym dysku w chmurze z domyślną nazwą pliku. Użytkownicy nie mogą zmienić/edytować nazwy.

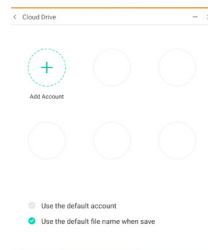

Plik zdalny

Wsparcie dostępu do serwerów SAMBA(SMB1.0) i FTP.

[Clean]

Wyczyść następujące :

Konto CloudDrive / Pliki w formacie Whiteboard ENB w Finderze / Wyczyść historię przeglądania

Kliknij  za pomocą rysika.

[Przeglądarka internetowa]

Podłącz do sieci i przeglądaj Internet.

Kliknij  za pomocą rysika.

[Iiyama Account]

Jest to schemat uwierzytelniania pojedynczego logowania do zarządzania tożsamością i dostępem klientów.

Kliknij  za pomocą rysika.

[Cloud Drive]

Podłącz do sieci i Cloud Drive.

Kliknij  za pomocą rysika.

[Eshare Pro]

EShare to aplikacja, która służy do interakcji w konfiguracji wieloekranowej. Wrażenia użytkownika przy korzystaniu z niej są naturalne i przyjemne, zarówno w przypadku domowej rozrywki, jak i prezentacji biznesowych lub szkoleń edukacyjnych.

Kliknij  za pomocą rysika.

[Iiyama DMS]

Oprogramowanie to zapewnia organizacjom wygodne, szybkie i ujednolicone rozwiązanie do zarządzania urządzeniami końcowymi, tworzy wydajny system zarządzania urządzeniami w czasie rzeczywistym, pomaga w digitalizacji środowiska kampusu i ułatwia zarządzanie kampusem.

Kliknij  za pomocą rysika.

[Iiyama Share]

Jest to oprogramowanie, które może bezprzewodowo udostępnić ekran innym notebookom itp.

Kliknij  za pomocą rysika.

[iMirror]

Jest to oprogramowanie, które może wyświetlać obraz smartfona na monitorze.

Kliknij  za pomocą rysika.

[Keeper]

Oprogramowanie do wyczyszczenia działającej aplikacji.

Kliknij dwukrotnie  za pomocą rysika.

Optymalizacja jednym przyciskiem : Wyczyść pamięć i kosz

Wyczyść pamięć : Wyczyść pamięć

Wyczyść kosz : Wyczyść schowek

[Palette]

To jest oprogramowanie do tworzenia ilustracji.

Kliknij  za pomocą rysika.

[Visualizer]

Visualizer to aplikacja, która umożliwia użytkownikom podłączenie kamery internetowej lub wizualizatora (kamera dokumentacyjna) w celu przechwytywania instrukcji na żywo lub materiałów fizycznych, a następnie przesyłania ich na wyświetlacz w celu przeglądania i dodawania notatek.

Kliknij  za pomocą rysika.

[WPS Office]

Oprogramowanie do użytku z plikami Office.

Kliknij dwukrotnie  za pomocą rysika.

FUNKCJA CZUWANIA

■ Tryb czuwania

Kiedy zostaną wyłączone sygnał wideo z komputera, monitor przechodzi do trybu czuwania, który zapewnia obniżenie zużycia energii do poziomu poniżej 0,5W*. Ekran staje się ciemny, a wskaźnik zasilania zmienia kolor na czerwony. Po ponownym dotknięciu klawiatury lub myszki następuje wyjście z trybu czuwania i obraz pojawia się po kilku sekundach.

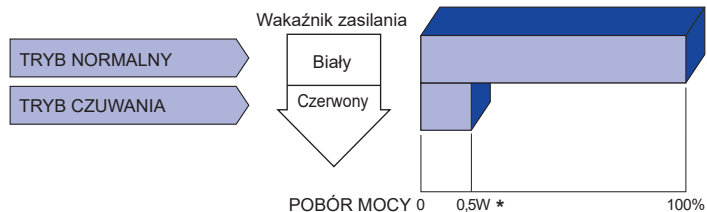

* Gdy urządzenia USB nie są podłączone.

ROZWIĄZYWANIE PROBLEMÓW

Gdy monitor nie działa prawidłowo, wykonaj poniższe czynności w celu znalezienia prawdopodobnego rozwiązania problemu.

1. W zależności od występującego problemu wykonaj regulacje przedstawione w punkcie OBSŁUGA MONITORA. Gdy nie zapewnia to przywrócenia obrazu, przejdź do czynności 2.
2. Jeżeli nie możesz znaleźć stosownej pozycji regulacji w punkcie OBSŁUGA MONITORA lub problem nie ustępuje, wykonaj poniższe czynności kontrolne.
3. W przypadku gdy zetknąłeś się z problemem, który nie został opisany poniżej lub nie możesz skorygować tego problemu, zaprzestań użytkowania monitora i skontaktuj się ze swoim dostawcą lub centrum serwisowym firmy iiyama w celu uzyskania dodatkowej pomocy.

Problem

Sprawdź

- ① Obraz nie wyświetla się.

(Nie świeci wskaźnik zasilania.)

- Czy kabel zasilania jest prawidłowo umieszczony w gnieździe.
- Czy zostało włączone zasilanie.
- Czy w gnieździe prądu przemiennego jest napięcie. - sprawdź przyłączając inne urządzenie.

(Wskaźnik zasilania ma kolor biały.)

- Czy jest aktywny wygaszacz ekranu bez obrazu – dotknij klawiatury lub myszki.
- Zwiększ kontrast i/lub jasność.
- Czy komputer jest włączony.
- Czy został prawidłowo przyłączony kabel sygnałowy.
- Czy taktowanie sygnałów z komputera jest zgodne z danymi technicznymi Wyświetlacz.

(Wskaźnik zasilania ma kolor czerwony.)

- Jeśli monitor pokazuje „Brak sygnału” – dotknij klawiatury lub myszki.
- Czy komputer jest włączony.
- Czy został prawidłowo przyłączony kabel sygnałowy.
- Czy taktowanie sygnałów z komputera jest zgodne z danymi technicznymi Wyświetlacz.

- ② Brak synchronizacji ekranu.

- Czy został prawidłowo przyłączony kabel sygnałowy.
- Czy taktowanie sygnałów z komputera jest zgodne z danymi technicznymi monitora.

- ③ Obraz nie jest na środku ekranu.

- Czy taktowanie sygnałów z komputera jest zgodne z danymi technicznymi monitora.

- ④ Ekran jest zbyt jasny lub zbyt ciemny.

- Czy poziom sygnału wyjściowego wideo z komputera jest zgodny z danymi technicznymi monitora.

- ⑤ Drga obraz na ekranie.

- Czy napięcie prądu elektrycznego jest zgodne z danymi technicznymi monitora.
- Czy taktowanie sygnałów z komputera jest zgodne z danymi technicznymi monitora.

- ⑥ Brak dźwięku.

- Czy włączony jest sprzęt audio (komputer itp.).
- Czy został prawidłowo przyłączony kabel audio.
- Czy głośność jest ustawiona.
- Czy wyciszenie jest wyłączone.
- Czy poziom sygnału wyjściowego audio ze sprzętu audio jest zgodny z danymi technicznymi monitora.

- ⑦ Dźwięk jest zbyt głośny lub zbyt cichy.

- Czy poziom sygnału wyjściowego audio ze sprzętu audio jest zgodny z danymi technicznymi monitora.

Problem

Sprawdź

- | | |
|--|--|
| ⑧ Słysząc dziwny szum. | <input type="checkbox"/> Czy został prawidłowo przyłączony kabel audio. |
| ⑨ Monitor nie reaguje na dotyk. | <input type="checkbox"/> Czy kabel USB są dobrze podłączone?
<input type="checkbox"/> Czy zainstalowano odpowiedni sterownik? |
| ⑩ Monitor nie reaguje prawidłowo na dotyk. | <input type="checkbox"/> Czy monitor jest dobrze skalibrowany? |

INFORMACJE NA TEMAT RECYKLINGU

Nie wyrzucaj swego monitora – przyczynisz się do lepszej ochrony środowiska.

Odwiedź naszą witrynę: <https://iiyama.com>, aby uzyskać informacje o recyklingu monitorów.

DODATEK

Specyfikacje i wygląd produktów mogą ulec zmianie bez wcześniejszego zawiadomienia.

DANE TECHNICZNE : ProLite TE9218UWI-B1AG

Ekran dotykowy	Technologia	Android: 32points touch Windows: 50points touch
	Przepuszczalność światła	92%
	Twardość	7H
	Grubość	3mm
	Transfer danych	Przez USB
	Czas reakcji	≤5ms
Kategoria		92"
Panel LCD	Technologia paneli	VA
	Rozmiar	Przekątna: 232,46 cm / 91,52"
	Wielkość plamki	0,13945 mm w poziomie × 0,41835 mm w pionie
	Jasność	500cd/m ² (Typowy, panelowy)
	Współczynnik kontrastu	4000 : 1 (Typowy: bez szkło)
	Kąt widzenia	Poziomej: po 89 stopni, pionowej: po 89 stopni (Typowy)
	Czas reakcji	6,5ms (Typowy: gray - gray)
Liczba wyświetlanych kolorów		Okolo 1,07 mld.
Częstotliwość synchronizacji		HDMI1/2/3/4: Poziomej: 30,0-135,0kHz, pionowe: 24-60Hz DisplayPort: Poziomej: 23,97-135,0kHz, pionowe: 24-30Hz USB-C IN: Poziomej: 30,0-135,0kHz, pionowe: 24-60Hz
Natywna rozdzielczość		5120 × 2160, 14,75 megapikseli
Maksymalna obsługiwana rozdzielczość		HDMI2/3/4: 3840 × 2160 60Hz (YUV420/RGB444/YUV444) DisplayPort/HDMI1: 5120 × 2160 60Hz USB-C IN: 3840 × 2160 60Hz
Złącze sygnału wejściowego		HDMI ×4, DisplayPort ×1, USB-C ×2
Standard USB		USB2,0 (DC5V, 500mA) ×1 (Plecy: 1 do aktualizacji oprogramowania) USB3.2 Gen1 (5Gbps, 5V, 900mA) ×6 (Przód: 2, Bok: 2, Góra: 2) Type C 2 (3.2 Gen 1 5Gbps, 5V, 3A / 9V, 3A / 15V, 3A / 20V, 3.25A / 20V, 5A) ×1 (DisplayPort 1.2 ALT mode/Touch/Power Delivery 100W*) Type C 1 (3.2 Gen 1 5Gbps, 5V, 3A) ×1 (DisplayPort 1.2 ALT mode/Touch/Power Delivery 15W)
Ilość portów USB Typ portu		2 : Rodzaj C 3 Upstream : Rodzaj B (do dotykowej) 7 Downstream : Rodzaj A
Złącze sygnału wejściowego audio		Gniazdo ø 3,5 mm typu mini jack (stereo)
LAN		RJ45 ×2 (wejście/wyjście)
Port szeregowy		RS-232C In
Sygnał wejściowy synchronizacji		Oddzielne sygnały synchronizacji: TTL, dodatni lub ujemny
Sygnał wejściowy wizji		HDMI, DisplayPort, Type C (DisplayPort 1.2)
Sygnał wejściowy audio		Maks. 2,0 Vrms

Złącze Wyjście	HDMI 3840 × 2160 60Hz
Złącze SPDIF Wyjście	SPDIF
Gniazdo słuchawkowe	Gniazdo \varnothing 3,5 mm typu mini jack (stereo)
Głośniki	Wewnętrzne: 20W × 2 (głośniki stereo) + 20W (subwoofer)
Wersja Androida	V11,0 (Android 13,0 OS)
Maksymalny rozmiar ekranu	Szer. 2141,952 mm × wys. 903,636 mm / szer. 84,3" × 35,6" wys
Źródło zasilania	Źródło prądu przemiennego o napięciu 100-240 V, 50/60 Hz Wejście: 8,0A, Wyjście: maksymalnie 250W
Zużycie energii* ²	227W (Domyślne / Oszczędność energii) Tryb czuwania: maksymalnie 0,5W Tryb wyłączenia: maksymalnie 0,3W
Wymiary / waga netto	2203,0 × 1000,0 × 92,0 mm / 86,7 × 39,4 × 3,6" (szer.xwys.xgłęb.) 67,6kg / 149,0 lbs
Warunki środowiska	Podczas pracy: Temperatura 0 do 40°C / 32 do 104°F Wilgotność 10 do 90% (bez kondensacji pary wodnej) Składowanie: Temperatura -20 do 60°C / 4 to 140°F Wilgotność 10 do 90% (bez kondensacji pary wodnej)
Certyfikaty	CE, UKCA, TÜV-Bauart

INFO *¹ Dostępne tylko wtedy, gdy wtyczka OPS jest odłączona; w przeciwnym razie wróci do 65W.
Potrzebuje pełnowymiarowego kabla typu C-C z certyfikatem EMARK.

*² Gdy urządzenia USB nie są podłączone.

WYMIARY : ProLite TE9218UWI

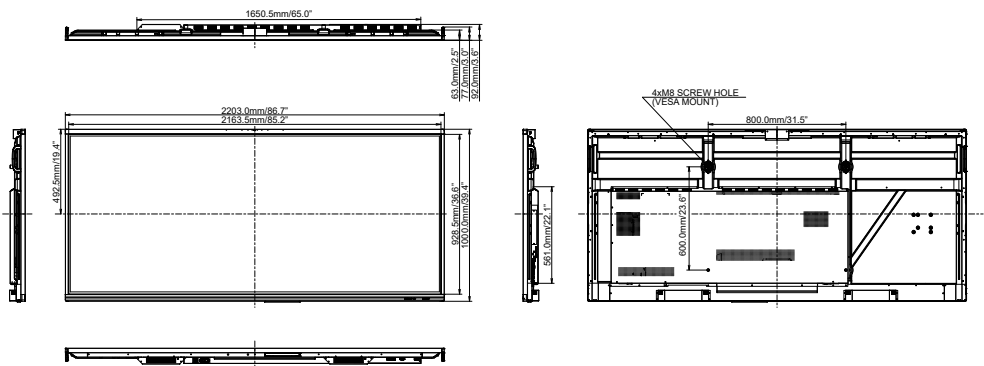

SYNCHRONIZACJA

POLSKI

Timing		fH (kHz)	FV (Hz)	Dot clock (MHz)	HDMI1	HDMI2	HDMI3	HDMI4	DisplayPort	Type C1	Type C2
VESA	640x480	60Hz	31,5	59,9	25,180	○	○	○	○	○	○
	800x600	56Hz	35,2	56,3	36,000	○	○	○	○	○	○
	800x600	60Hz	37,9	60,3	40,000	○	○	○	○	○	○
	1024x768	60Hz	48,4	60,0	65,000	○	○	○	○	○	○
	1280x768	60Hz	47,8	59,9	79,500	○	○	○	○	○	○
	1280x800	60Hz	49,7	59,8	83,500	○	○	○	○	○	○
	1280x960	60Hz	60,0	60,0	108,000	○	○	○	○	○	○
	1280x1024	60Hz	64,0	60,0	108,000	○	○	○	○	○	○
	1360x768	60Hz	47,7	60,0	85,500	○	○	○	○	○	○
	1366x768	60Hz	47,7	59,8	85,500	○	○	○	○	○	○
	1400x1050	60Hz	65,3	60,0	121,750	○	○	○	○	○	○
	1600x1200	60Hz	75,0	60,0	162,000	○	○	○	○	○	○
	1680x1050	60Hz	65,3	60,0	146,250	○	○	○	○	○	○
1920x1200	60Hz	74,6	59,9	193,250	○	○	○	○	○	○	
CVT	1280x720	60Hz	45,0	60,0	74,250	○	○	○	○	○	○
	1440x900	60Hz	55,9	59,9	106,500	○	○	○	○	○	○
	3440x1440	30Hz	44,0	30,0	196,250	○	○	○	○	○	○
	3440x1440	50Hz	74,1	50,0	344,000	○	○	○	○	○	○
	3440x1440	60Hz	89,5	59,9	419,500	○	○	○	○	○	○
CVTRB	1600x900	60Hz	60,0	60,0	108,000	○	○	○	○	○	○
CEA	640x480	60Hz	31,5	60,0	25,200	○	○	○	○	○	○
	720x480	60Hz	31,5	60,0	27,027	○	○	○	○	○	○
	1280x720	60Hz	45,0	60,0	74,250	○	○	○	○	○	○
	1920x1080	30Hz	33,8	30,0	74,250	○	○	○	○	○	○
	1080i	60Hz	33,8	60,0	74,250	○	○	○	○	○	○
1920x1080	60Hz	67,5	60,0	148,500	○	○	○	○	○	○	
CTA	3840x2160	24Hz	54,0	24,0	297,000	○	○	○	○	○	○
	3840x2160	25Hz	56,3	25,0	297,000	○	○	○	○	○	○
	3840x2160	30Hz	67,5	30,0	297,000	○	○	○	○	○	○
	3840x2160	50Hz	112,5	50,0	594,000	○	○	○	○	○	○
	3840x2160	60Hz	135,0	59,9	594,000	○	○	○	○	○	○
	5120x2160	30Hz	66,0	30,0	396,000	○	○	○	○	○	○
	5120x2160	50Hz	112,5	50,0	742,500	○	○	○	○	○	○
5120x2160	60Hz	135,0	60,0	742,500	○	○	○	○	○	○	
IBM	720x400		31,5	70,0	28,320	○	○	○	○	○	○
SD	480i	60Hz	15,7	60,0	27,000	○	○	○	○	○	○
	576i	50Hz	15,6	50,0	13,500	○	○	○	○	○	○
	480p	60Hz	31,5	60,0	27,000	○	○	○	○	○	○
	576p	50Hz	31,3	50,0	27,000	○	○	○	○	○	○
HD	720p	50Hz	37,5	50,0	27,000	○	○	○	○	○	○
		60Hz	45,0	60,0	74,250	○	○	○	○	○	○
	1080i	50Hz	28,1	50,0	74,250	○	○	○	○	○	○
		60Hz	33,7	60,0	74,250	○	○	○	○	○	○
	1080p	50Hz	56,3	50,0	148,500	○	○	○	○	○	○
		60Hz	67,5	60,0	148,500	○	○	○	○	○	○

* ○ oznacza obsługę synchronizacji.