

# РУКОВОДСТВО ПОЛЬЗОВАТЕЛЯ

# *ProLite*

## LCD Monitor

### *ProLite X4373UHSU*

Модель: PL4373UH

Благодарим вас за выбор ЖК-монитора iiyama.

Советуем перед установкой и включением этого монитора внимательно прочитать это краткое, но обстоятельное руководство. Сохраните это руководство в надежном месте на случай, если в будущем вам понадобится что-либо уточнить.

РУССКИЙ

Аттестованный сетевой кабель должен быть использован вместе с этим монитором. Вы должны поступать совместно всем важным в вашей стране примечания касательно установки и/или требований по оборудованию. Аттестованный сетевой кабель не слабее обычного полихлорвиниловый гибкого шнура в соответствии с IEC 60227 (обозначение H05VV-F 3G 0,75 мм<sup>2</sup> или H05VVH2-F 3G 0,75 мм<sup>2</sup>) должен быть использован. Как альтернатива может быть использован гибкий шнур с синтетического каучука согласно IEC 60245 (обозначение H05RR-F 3G 0,75 мм<sup>2</sup>)

Этот монитор является офисным оборудованием.

Информация импортера: Марвел КТ

107061, Москва, пл. Преображенская, д. 8, этаж 27, пом. LXXXVI

Год производства: См. бое число ("X") серийного номера продукта.

(Серийный номер: xxxxxXxxxxxxxx)

"X" это 0-9. 0-9 означает 2020-2029. (2020/1/1~)

Тип монитора: ЖК-монитор

Модель: PL4373UH

Страна изготовления: КИТАЙ

Правила и условия транспортировки:

Транспортировка устройства допускается только в заводской упаковке, любым видом транспорта, без каких-либо ограничений по расстоянию.

Правила и условия реализации: Без ограничений

- 
- Мы оставляем за собой право вносить изменения в технические характеристики без предварительного уведомления.
  - Все торговые марки, используемые в руководстве пользователя, являются собственностью их владельцев.

# СОДЕРЖАНИЕ

ИНСТРУКЦИИ ПО БЕЗОПАСНОСТИ .....	1
МЕРЫ ПРЕДОСТОРОЖНОСТИ .....	1
СПЕЦИАЛЬНЫЕ ПРИМЕЧАНИЯ ДЛЯ ЖК-МОНИТОРОВ .....	3
ОБСЛУЖИВАНИЕ ПОКУПАТЕЛЯ .....	3
ОЧИСТКА.....	3
ДО НАЧАЛА РАБОТЫ С МОНИТОРОМ .....	4
ХАРАКТЕРИСТИКИ .....	4
ПРИНАДЛЕЖНОСТИ.....	4
УСТАНОВКА .....	5
УСТАНОВКА И СНЯТИЕ ПОДСТАВКИ.....	6
ОРГАНЫ УПРАВЛЕНИЯ И РАЗЪЕМЫ .....	7
ФУНКЦИИ ПУЛЬТА ДИСТАНЦИОННОГО УПРАВЛЕНИЯ .....	8
УСТАНОВКА ПУЛЬТА ДИСТАНЦИОННОГО УПРАВЛЕНИЯ.....	9
ОСНОВНАЯ ОПЕРАЦИЯ .....	10
ПОДКЛЮЧЕНИЕ МОНИТОРА.....	13
УСТАНОВКА КОМПЬЮТЕРА.....	15
НАСТРОЙКА УГЛА ОБЗОРА .....	15
РАБОТА С МОНИТОРОМ.....	16
СОДЕРЖАНИЕ МЕНЮ НАСТРОЕК.....	17
ФУНКЦИЯ ОЖИДАНИЯ .....	27
УСТРАНЕНИЕ НЕИСПРАВНОСТЕЙ.....	28
ИНФОРМАЦИЯ ОБ УТИЛИЗАЦИИ.....	29
ПРИЛОЖЕНИЕ.....	30
СПЕЦИФИКАЦИИ : ProLite X4373UNSU-B1 A .....	30
РАЗМЕРЫ.....	31
ПОДДЕРЖ. РЕЖИМЫ СИНХРОНИЗАЦИИ .....	31

# ИНСТРУКЦИИ ПО БЕЗОПАСНОСТИ

## МЕРЫ ПРЕДОСТОРОЖНОСТИ

### ВНИМАНИЕ !

#### **ВЫКЛЮЧИТЕ МОНИТОР, ЕСЛИ ЧУВСТВУЕТЕ, ЧТО ОН НЕ В ПОРЯДКЕ**

Если вы заметите какие-либо ненормальные явления, например, появление дыма, странные звуки или запахи, немедленно выключите монитор из сети и свяжитесь со своим дилером или сервисным центром iiuata. Дальнейшее использование монитора может быть опасным из-за возможного возгорания или поражения электротоком.

#### **НИКОГДА НЕ СНИМАЙТЕ КОРПУС**

Внутри монитора находятся цепи высокого напряжения. Снятие корпуса может привести к возгоранию или поражению электротоком.

#### **НЕ ВСТАВЛЯЙТЕ НИКАКИЕ ПРЕДМЕТЫ В МОНИТОР**

Не вставляйте никакие твердые предметы в монитор и не проливайте на него жидкости, например, воду. Если все таки нечто подобное произошло, немедленно выключите монитор из сети и свяжитесь со своим дилером или сервисным центром iiuata. Использование монитора с каким-то предметом внутри может привести к возгоранию, поражению электротоком или повреждению монитора.

#### **УСТАНОВЛИВАЙТЕ МОНИТОР НА РОВНОЙ УСТОЙЧИВОЙ ПОВЕРХНОСТИ**

При падении монитор может травмировать вас.

#### **НЕ УСТАНОВЛИВАЙТЕ МОНИТОР ОКОЛО ВОДЫ**

Не устанавливайте монитор в местах, где на него может пролиться вода или он может быть обрызган, т.к. это может привести к возгоранию или поражению электротоком.

#### **ПОДКЛЮЧАЙТЕ МОНИТОР ТОЛЬКО К УСТАНОВЛЕННЫМ ИСТОЧНИКАМ ЭНЕРГИИ**

Подключайте монитор только к установленным источникам энергии. Использование несоответствующего напряжения может вызвать нарушение нормальной работы и привести к возгоранию или поражению электротоком.

#### **ЗАЩИТА КАБЕЛЕЙ**

Не натягивайте и не изгибайте сетевой Кабель питания и сигнальный кабель. Не ставьте монитор или какой-нибудь другой тяжелый предмет на кабели. При повреждении кабели могут вызвать возгорание или поражение электротоком.

#### **НЕБЛАГОПРИЯТНЫЕ ПОГОДНЫЕ УСЛОВИЯ**

Рекомендуется не эксплуатировать монитор во время сильной грозы, поскольку продолжительные перерывы в энергоснабжении могут вызвать нарушение нормальной работы. Не рекомендуется дотрагиваться до кабельной вилки в таких условиях, т.к. это может привести к поражению электротоком.

## ПРЕДУПРЕЖДЕНИЕ

### МЕСТО УСТАНОВКИ

Не устанавливайте монитор в местах, где возможны внезапные скачки температуры, во влажных, запыленных, прокуренных помещениях, т.к. это может привести к возгоранию, поражению электротоком или повреждению монитора. Следует также избегать воздействия прямых солнечных лучей.

### НЕ УСТАНАВЛИВАЙТЕ МОНИТОР В ОПАСНЫХ МЕСТАХ

При несоответствующем местоположении монитор может упасть и причинить травму. Не следует также ставить на монитор тяжелые предметы; все кабели должны быть проложены так, чтобы дети не могли потянуть за них и причинить себе травму.

### ОБЕСПЕЧЬТЕ ХОРОШУЮ ВЕНТИЛЯЦИЮ

Вентиляционные отверстия защищают монитор от перегрева. Закрытие отверстий может вызвать возгорание. Для обеспечения циркуляции воздуха установите монитор на расстоянии как минимум 10 см (или 4 дюймов) от стен. При снятии наклонного крепления вентиляционные отверстия на задней стороне монитора могут быть заблокированы. Это может привести к перегреву монитора, возгоранию или повреждению. Удостоверьтесь в достаточной вентиляции при снятии подставки. Эксплуатация монитора на боку, задней стороне, вверх основанием, на ковре или мягком материале может привести к его повреждению.

### ОТКЛЮЧАЙТЕ КАБЕЛИ, КОГДА ВЫ ПЕРЕМЕЩАЕТЕ МОНИТОР

Когда вы перемещаете монитор, выключите сетевой выключатель, выньте вилку из сетевой розетки и отключите сигнальные кабели. Если вы не отключите их, это может привести к возгоранию или поражению электротоком. Рекомендуется перемещать монитор вдвоем.

### ОТКЛЮЧАЙТЕ МОНИТОР ОТ СЕТИ

Если монитор не используется в течение длительного времени, рекомендуется отключать его от сетевой розетки во избежание возможных неприятностей.

### ПРИ ОТКЛЮЧЕНИИ ДЕРЖИТЕ ЗА ВИЛКУ

При отключении сетевого Кабеля или сигнального кабеля тяните за вилку или разъем. Никогда не тяните за кабель, это может привести к возгоранию или поражению электротоком.

### НЕ ТРОГАЙТЕ РАЗЪЕМ МОКРЫМИ РУКАМИ

Включение или отключение вилки (разъема) мокрыми руками может привести к поражению электротоком.

### ЕСЛИ ВЫ УСТАНАВЛИВАЕТЕ МОНИТОР НА КОМПЬЮТЕР

Убедитесь, что компьютер достаточно прочен, чтобы удерживать вес монитора, в противном случае, вы можете повредить компьютер.

### ОСТОРОЖНО! НЕ ПРИЩЕМИТЕ РУКУ ИЛИ ПАЛЕЦ

При изменении угла наклона монитора не оставляйте отпечатков пальцев на ЖК-экране.

### ЗАМЕЧАНИЕ КАСАТЕЛЬНО ИСПОЛЬЗОВАНИЯ 24/7

Этот продукт не предназначен для использования в режиме 24/7 при любых условиях.

### ДЛЯ ОДИНОЧНЫХ ПОЛЬЗОВАТЕЛЕЙ

Этот продукт в первую очередь предназначен для просмотра одним пользователем с близкого расстояния.

## ПРОЧИЕ РЕКОМЕНДАЦИИ

### ЭРГОНОМИЧЕСКИЕ

Для избежания усталости глаз, не работайте на мониторе с очень ярким фоном или в темной комнате. При работе с монитором в течение длительного времени рекомендуется делать десятиминутные перерывы после каждого часа работы. Для оптимально комфортных визуальных условий монитор должен находиться ниже уровня глаз и на расстоянии 40–60 см (16–24") от глаз.

## СПЕЦИАЛЬНЫЕ ПРИМЕЧАНИЯ ДЛЯ ЖК-МОНИТОРОВ

Описанные ниже явления обычны для ЖК-мониторов и не говорят о какой-либо неисправности.

### ПРИМЕЧАНИЕ

- Когда вы впервые включаете ЖК-монитор, то, в зависимости от типа компьютера, картинка может не уместиться в области отображения дисплея. В подобном случае придется подстроить расположение картинки, переместив ее в соответствующее положение.
- В зависимости от используемого вами шаблона рабочего стола, вы можете заметить на экране неоднородности яркости.
- Из-за физической природы фоновой подсветки, при первоначальном использовании экран может мерцать выключите питание и затем включите его снова – мерцание должно исчезнуть.

## ОБСЛУЖИВАНИЕ ПОКУПАТЕЛЯ

### ПРИМЕЧАНИЕ

- Если вы должны вернуть монитор для обслуживания, а оригинальная упаковка выброшена, просьба связаться с вашим дилером или сервисным центром iiyama для получения совета или замены упаковки.

## ОЧИСТКА

### ВНИМАНИЕ

- Если при очистке внутрь монитора попал какой-либо предмет или жидкость, например вода, немедленно отключите сетевой Кабель и свяжитесь с вашим дилером или сервисным центром iiyama.

### ПРЕДУПРЕЖДЕНИЕ

- В целях безопасности выключите монитор и выньте сетевой Кабель из розетки перед очисткой монитора.

### ПРИМЕЧАНИЕ

- Чтобы не повредить ЖК-панель, не царапайте и не протирайте экран твердым предметом.
- Никогда не применяйте ни один из нижеуказанных сильных растворителей. Они могут повредить корпус и ЖК-экран.  
Разбавитель Бензин Распылительные средства  
Кислотные или щелочные растворители Абразивные средства Воск
- Продолжительный контакт корпуса с любым изделием из резины или пластмассы может вызвать повреждения окраски корпуса.

### КОРПУС

Пятна могут удаляться тканью, слегка смоченной мягким моющим средством. Затем корпус протирается мягкой сухой тканью.

### ЖК-экран

Рекомендуется периодическая чистка мягкой сухой тканью. Не следует использовать бумажные салфетки и т.п., так как они могут повредить экран.

# ДО НАЧАЛА РАБОТЫ С МОНИТОРОМ

## ХАРАКТЕРИСТИКИ

- ◆ Поддерживает разрешение 3840 × 2160
- ◆ Высокая контрастность 4000:1 (Типичная), Функция Adv. Contrast / Высокая яркость 400 кд/м<sup>2</sup> (Типичная) / Короткое время отклика 3 мс (серый к серому)
- ◆ Без мерцания
- ◆ Редукция Синего Света
- ◆ Цифровое сглаживание шрифтов
- ◆ Стереодинамики 2 × 7 Вт
- ◆ Функция ожидания
- ◆ Совместимость с крепежным стандартом VESA (200 мм×100 мм)
- ◆ Отверстие для установки замка безопасности

## ПРИНАДЛЕЖНОСТИ

Комплект поставки должен содержать следующие принадлежности. Убедитесь в их наличии. Если какая-либо из принадлежностей отсутствует или повреждена, обратитесь к дилеру или в региональное отделение iiyama.

- |                        |                             |                              |
|------------------------|-----------------------------|------------------------------|
| ■ Шнур питания *       | ■ Кабель HDMI               | ■ Кабель DisplayPort         |
| ■ Кабель USB           | ■ Дистанционного управления | ■ Батареи (2 шт)             |
| ■ Крючок для наушников | ■ Основание стойки с винтом | ■ Инструкция по безопасности |
| ■ Краткое руководство  |                             |                              |

## ПРЕДУПРЕЖДЕНИЕ

\* В случае возникновения проблем или повреждения из-за использования шнура питания, поставленного не компанией iiyama, все гарантии аннулируются.

Необходимо использовать кабель питания, соответствующий H05VVF, 3G, 0,75 мм<sup>2</sup>.

## УСТАНОВКА

- ПРЕДУПРЕЖДЕНИЕ** ■ До установки монитора убедитесь в том, что стена, потолок или настольный кронштейн достаточно мощна для крепления данного крепежа и веса.

### < МОНТАЖ НА СТЕНЕ >

- ПРЕДУПРЕЖДЕНИЕ** ■ В случае монтажа монитора на стене, надо принять во внимание толщину монтажного держателя и докрутить Винты М4 (4 шт) чтоб его длина ("L") внутри монитора не была больше 10 мм. Использование винта длиннее может привести к электрошоку или повреждению монитора вследствие столкновения винта с электрическими компонентами внутри корпуса монитора.

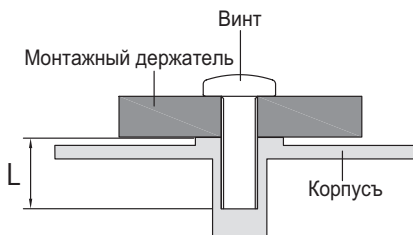

### < ОРИЕНТАЦИЯ ЭКРАНА >

Монитор предназначен для использования в Пейзажном.

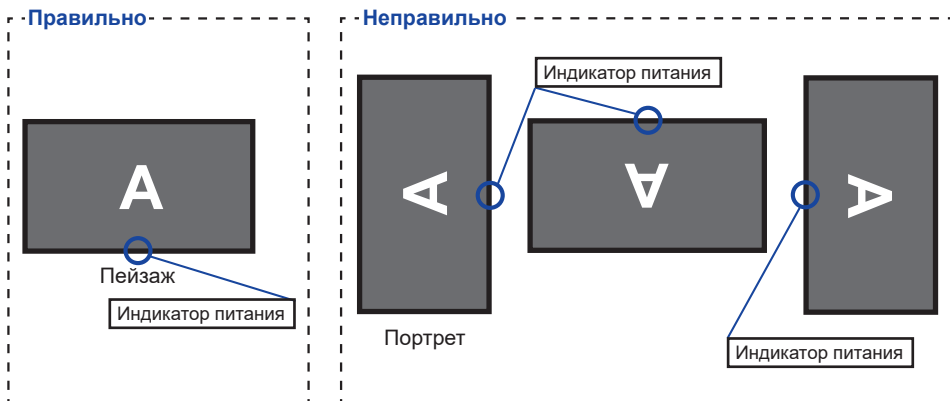



## УСТАНОВКА И СНЯТИЕ ПОДСТАВКИ

### ПРЕДУПРЕЖДЕНИЕ

- Разместите монитор на ровной поверхности. Падение монитора может привести к его повреждению или травме.
- Не применяйте грубую силу. Это может привести к повреждению монитора.
- Перед снятием или установкой подставки отключите монитор во избежание поражения электротоком и повреждения монитора.

#### <Установка>

- ① Постелите на стол мягкую ткань, чтобы не поцарапать монитор. Положите монитор настол лицевой стороной вниз.
- ② Установите Основание стойки как показано на рисунке выше.
- ③ Затяните пальцевой винт, чтобы закрепить Основание стойки на мониторе.

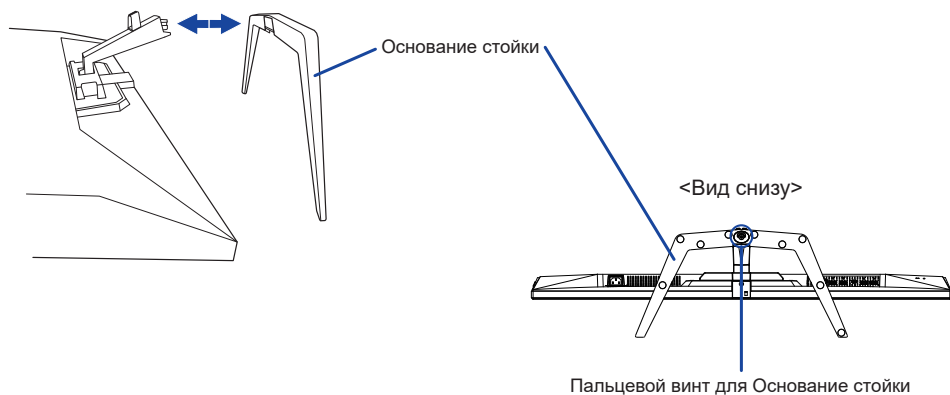

#### <Снятие>

- ① Постелите на стол мягкую ткань, чтобы не поцарапать монитор. Положите монитор настол лицевой стороной вниз.
- ② Ослабьте пальцевой винт, чтобы снять Основание стойки с монитора.

## ОРГАНЫ УПРАВЛЕНИЯ И РАЗЪЕМЫ

<Вид спереди>

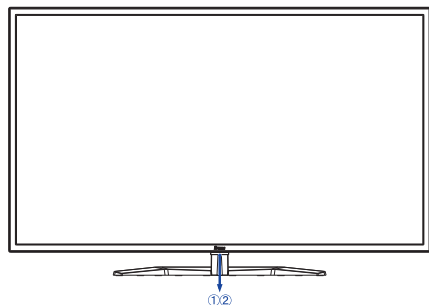

<Вид сзади>

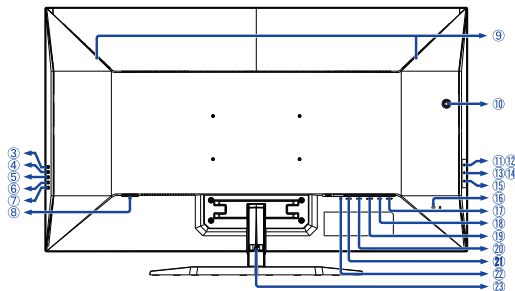

- ① Индикатор питания

### ПРИМЕЧАНИЕ

Синий: Нормальный режим работы  
Оранжевый: Режим ожидания

- ② Датчик пульта управления  
③ Кнопка Вход сигнала (INPUT)  
④ Кнопка + (+)  
⑤ Кнопка - (-)  
⑥ Кнопка Меню (MENU)  
⑦ Кнопка питания (⏻)  
⑧ Разъем источника питания пер. тока  
( ~ : Переменный ток)  
⑨ Динамики  
⑩ Крючок для наушников \*  
⑪ Разъем USB DOWN  
( ⚡ USB2,0: 5 В, 500 мА)  
⑫ Разъем USB DOWN  
( ⚡ USB2,0: 5 В, 500 мА)  
⑬ Разъем USB DOWN  
( ⚡ USB3,2 Gen 1: 5 Гбит/с, 5 В, 900 мА) **Синий**  
⑭ Разъем USB DOWN  
( ⚡ USB3,2 Gen 1: 5 Гбит/с, 5 В, 1,5 А) **Желтый**  
⑮ Разъем USB UP ( ⚡ )  
⑯ Гнездо замка безопасности

### ПРИМЕЧАНИЕ

В гнездо замка безопасности можно вставить защитный тросик, чтобы никто не мог унести монитор без вашего разрешения.

- ⑰ Выходной разъем DisplayPort (DP OUT)  
⑱ Входной разъем DisplayPort (DP IN)  
⑲ Разъем Mini DisplayPort (MINI DP)  
⑳ Разъем HDMI (HDMI1)  
㉑ Разъем HDMI (HDMI2)  
㉒ Разъем для наушников ( Ⓛ )

### ПРИМЕЧАНИЕ

Правильная работа подключенных внешних устройств, кроме наушников, не гарантируется.

- ㉓ Держатель кабелей

\* При необходимости установите прилагаемый крючок для наушников, поверните и закрепите его.

## ФУНКЦИИ ПУЛЬТА ДИСТАНЦИОННОГО УПРАВЛЕНИЯ

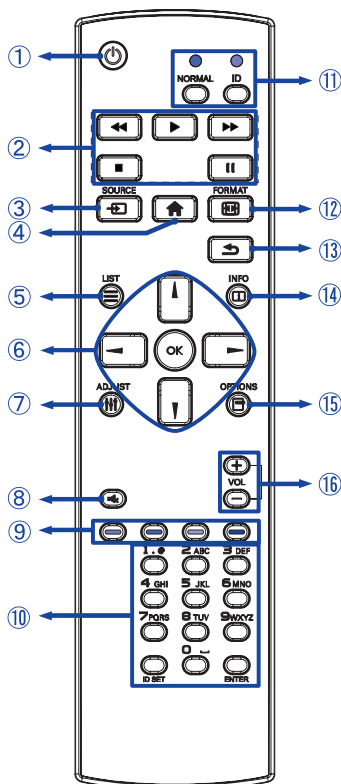

①		Включает и выключает дисплей.
②		Не доступны для данной модели.
③		Выбирает вход. Нажмите кнопку ◀ или ▶, для того чтобы выбрать DP, Mini DP, HDMI1 или HDMI2. Нажмите кнопку [OK] для подтверждения и выхода.
④		Включает экранное меню.
⑤		Не доступны для данной модели.
⑥		Навигация по сабменю и настройкам. ▲ : Кнопка Наверх ▼ : Кнопка Вниз ◀ : Левая кнопка ▶ : Правая кнопка
		Подтверждение сделанного выбора или сохранение изменений.
⑦		Не доступны для данной модели.
⑧		Когда меню не отображается на экране, клавиша выполняет функцию отключения звука.
⑨		Не доступны для данной модели.
⑩	[NUMBER] / ID SET / ENTER	Не доступны для данной модели.
⑪	NORMAL / ID	Не доступны для данной модели.
⑫		Откройте Настройки режима видео.
⑬		Возврат в предыдущее меню или закрыть экранное меню.
⑭		Показывает информацию о разрешении.
⑮		Не доступны для данной модели.
⑯	VOL + / -	+ : Уменьшение громкости звука.
		- : Увеличение громкости звука.

## УСТАНОВКА ПУЛЬТА ДИСТАНЦИОННОГО УПРАВЛЕНИЯ

Для использования пульта управления, вставьте две батареи.

### ПРЕДУПРЕЖДЕНИЕ

Всегда используйте для пульта батареи, указанные в руководстве. Не устанавливайте вместе старые и новые батареи. При установке батареи, убедитесь, что полярность соблюдена ("+" и "-" на батарейке). Немедленно извлеките разряженные батарейки, чтобы предотвратить протечку и попадание жидкости в батарейный отсек. Использованные батареи или электролиты, которые в них находятся могут вызвать пятна, возгорание или привести к травме.

- 1 Нажмите и сдвиньте крышку батарейного отсека, чтобы открыть его.

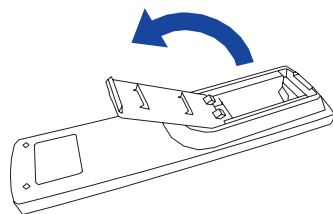

- 2 Вставьте две новые батареи AAA, соблюдая полярность (+ и -), как указано на пульте дистанционного управления.

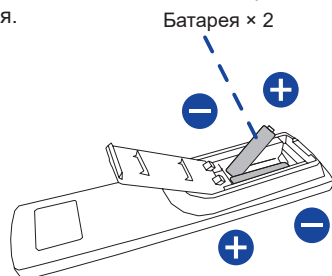

- 3 Закройте крышку батарейного отсека.

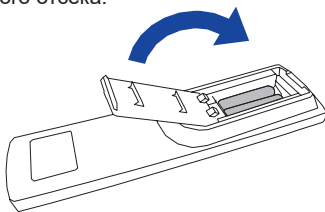



### ИНФО

- При извлечении батарей следуйте приведенным выше инструкциям.
- Поменяйте батареи в пульте управления на новые когда пульт не работает близко при мониторе. Используйте исключительно сухие батарейки AAA. В случае использования батареи неправильного типа существует опасность взрыва.
- Используйте пульт управления держа его напротив датчика пульта управления монитора.
- Пульты дистанционного управления других производителей не будут работать с этим монитором. Используйте ТОЛЬКО предоставленный в комплекте пульт дистанционного управления.
- Использованные батареи необходимо сдать в соответствующий приемный пункт по переработке электрического и электронного оборудования.
- Батареи не должны подвергаться чрезмерному нагреву, например, солнечному свету, пожару или тому подобному.
- Если вы не собираетесь использовать пульт дистанционного управления в течение длительного времени, извлеките батареи.

## ОСНОВНАЯ ОПЕРАЦИЯ

### ■ Включите монитор

Когда вы нажмете на Кнопку  на пульте дистанционного управления или на мониторе, монитор будет включен, а индикатор питания начнет светиться синим.

Когда вы нажмете на Кнопку  на пульте дистанционного управления или на мониторе, монитор будет выключен, а индикатор питания начнет светиться оранжевым.

Чтобы включить монитор, снова нажмите на выключатель питания.

[Дистанционного управления]

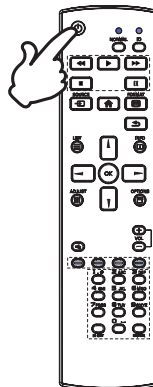

### ИНФО

Даже, когда задействован режим ожидания или когда монитор был отключен с помощью Кнопку , он продолжает потреблять незначительное количество электроэнергии. Чтобы избежать ненужного расхода электричества, отсоединяйте шнур питания от источника питания, когда монитор не используется в течение длительного периода времени, например, ночью.

[Монитор]

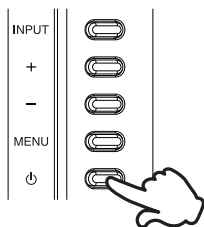

### ■ Отображение меню настроек

Данная страница меню появляется на экране после нажатия на на Кнопку  на пульте дистанционного управления или Кнопку MENU на мониторе. Данная страница меню исчезает с экрана после нажатия на Кнопку  /  на пульте дистанционного управления или Кнопку INPUT на мониторе.

[Дистанционного управления]

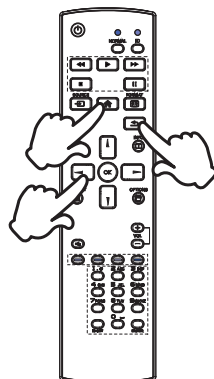

[Монитор]

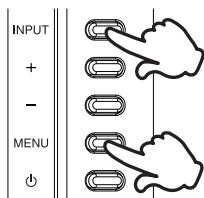

### ■ Перемещение курсора по вертикали

Когда на экране отображается страница меню, выбор настроек может осуществляться нажатием на Кнопки ▲ / ▼ на пульте дистанционного управления или на Кнопки + / - на мониторе.

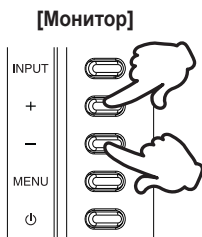

[Дистанционного управления]

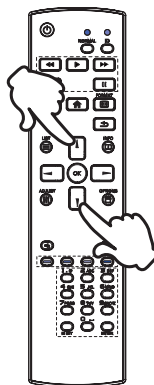

### ■ Перемещение курсора по горизонтали

Когда на экране отображается страница меню, выбор меню или настроек, а также внесение изменений в настройки может осуществляться нажатием на Кнопки ◀ / ▶ на пульте дистанционного управления или Кнопки + / - на мониторе.

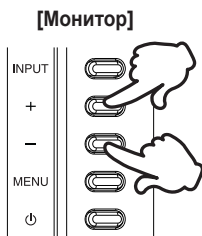

[Дистанционного управления]

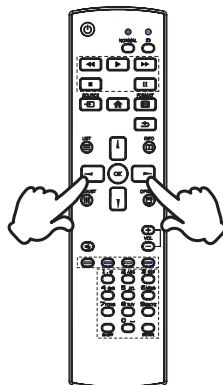

## ■ Настройка громкости

Нажмите Кнопки VOL+ / VOL- на пульте дистанционного управления или Кнопки + / - на мониторе, чтобы отрегулировать громкость звука, когда страница меню не отображается на экране.

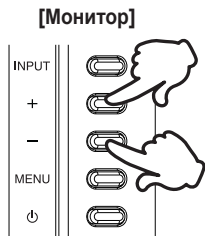

[Дистанционного управления]

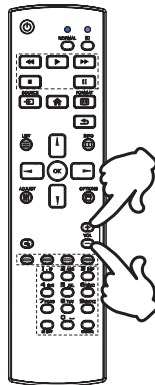

## ■ Переключение между источниками сигнала

Нажмите Кнопку  SOURCE на пульте дистанционного управления или Кнопку INPUT на мониторе если Меню не отображается на мониторе, увидите Вход сигнала меню.

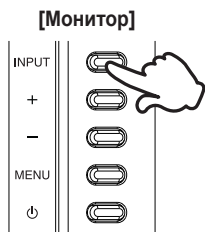

[Дистанционного управления]

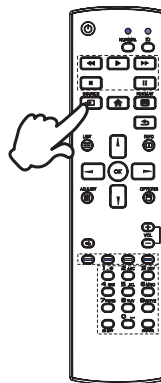

## ПОДКЛЮЧЕНИЕ МОНИТОРА

- 1 Убедитесь в том, что выключены и компьютер, и монитор.
- 2 Подключите компьютер к монитору с помощью сигнального кабеля.
- 3 Подключите блок питания к монитору, затем сетевую кабель в блоку питания а затем к источнику питания.
- 4 Включите монитор и компьютер.

### ПРИМЕЧАНИЕ

- Пожалуйста, подтвердите, что распределительная система в здании будет обеспечивать наличие автоматического выключателя на 120/240 В, 20 А (максимум).
- Типы сигнальных кабелей, используемых для подключения компьютера к монитору, могут быть разными в зависимости от компьютера. Неправильное подключение может вызвать серьезное повреждение как монитора, так и компьютера. Прилагаемый к монитору кабель имеет стандартный разъем. Если потребуется кабель особого типа, то обратитесь к продавцу или в региональное представительство iiyama.
- Подключаемое оборудование класса I Тип А должно быть подключено к защитному заземлению.
- Розетка должна быть установлена рядом с оборудованием и быть легкодоступной.
- Чрезмерное звуковое давление от наушников может привести к повреждению или потере слуха.

[Пример подключения]

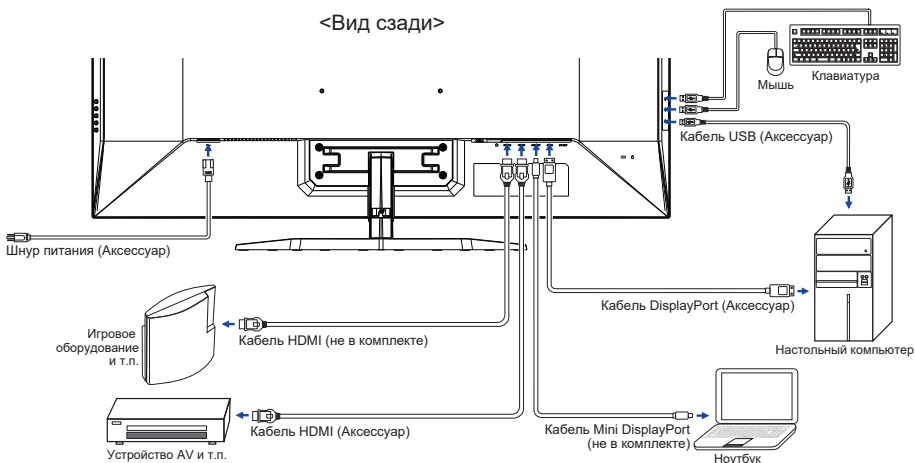



## [ Последовательное соединение ]

### ■ Цифровое подключение видео

#### DisplayPort

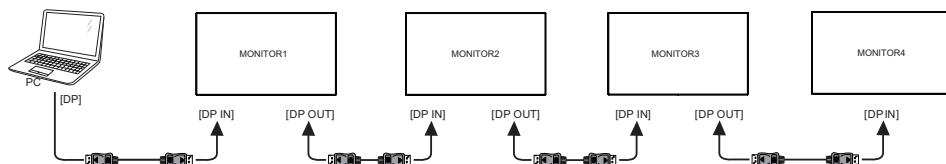

**ИНФО** Некоторые видеокарты не поддерживают функцию multi display DisplayPort (DisplayPort MST).

Убедитесь, что ваша система поддерживает функцию DisplayPort MST.

#### <Режим клонирования>

- 1 Подключите компьютер к первому монитору с помощью кабеля DisplayPort.
- 2 Подключите первый монитор ко второму монитору с помощью кабеля DisplayPort. (Вы можете подключить всего четыре монитора)
- 3 Включите мониторы и компьютер.

#### <Расширенный режим>

- 1 Подключите компьютер к первому монитору с помощью кабеля DisplayPort.
- 2 Подключите первый монитор ко второму монитору с помощью кабеля DisplayPort. (Вы можете подключить всего четыре монитора)
- 3 Включите мониторы и компьютер.
- 4 Откройте экранное меню и измените «DP Daisy Chain» на «Ext.» для всех мониторов.

#### **ИНФО** Условия подключения

Разрешение / Частота обновления	Максимальное количество экрана
1920 × 1080 60 Гц / 1920 × 1200 60 Гц	4
3840 × 2160 30 Гц	2
3840 × 2160 60 Гц	1

## УСТАНОВКА КОМПЬЮТЕРА

### ■ Синхронизация сигнала

На стр. 31 раздела ПОДДЕРЖИВАЕМЫЕ РЕЖИМЫ СИНХРОНИЗАЦИИ вы найдете список значений синхронизации сигнала.

## НАСТРОЙКА УГЛА ОБЗОРА

- Для оптимального восприятия изображения рекомендуется посмотреть на весь экран монитора.
- Придерживайте стойку таким образом, чтобы монитор не упал при изменении угла наклона.
- Вы можете изменить угол наклона монитора до  $10^{\circ}$  назад и  $2^{\circ}$  вперед.

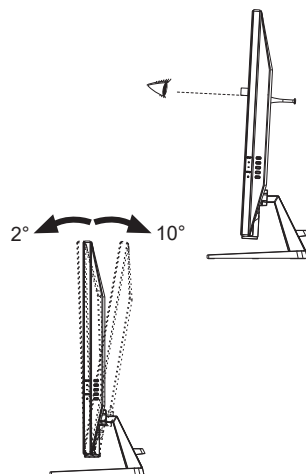

### ПРИМЕЧАНИЕ

- Не прикасайтесь к ЖК-экрану при изменении угла наклона. Это может вызвать его повреждение.
- При изменении угла наклона не оставляйте отпечатков пальцев на ЖК-экране.











# РАБОТА С МОНИТОРОМ



Значения параметров для получения наилучшего изображения ЖК-монитора компании iiyama были установлены на заводе; они указаны на стр. 31 в разделе ПОДДЕРЖИВАЕМЫЕ РЕЖИМЫ СИНХРОНИЗАЦИИ. Вы также можете откорректировать изображение, следуя указанным ниже процедурам.

- 1 Нажмите Кнопку  на пульте дистанционного управления или Кнопку MENU на мониторе, чтобы на дисплее появилось Экранное меню (ЭМ). Здесь есть несколько дополнительных страниц, которые перелистываются с помощью Кнопки  /  на пульте дистанционного управления или Кнопки + / - на мониторе.





- 2 Выберите страницу меню, которая содержит интересующую вас пиктограмму настройки. Нажмите Кнопку OK на пульте дистанционного управления или Кнопку MENU на мониторе. Затем с помощью Кнопки  /  на пульте дистанционного управления или Кнопки + / - на мониторе выделите требуемую пиктограмму настройки.
- 3 Заново нажмите Кнопку OK на пульте дистанционного управления или Кнопку MENU на мониторе. Используйте Кнопки  /  на пульте дистанционного управления или Кнопки + / - на мониторе для выполнения соответствующих настроек и установок.
- 4 Нажмите Кнопку OK на пульте дистанционного управления или Кнопку MENU на мониторе и нажмите Кнопку  /  на пульте дистанционного управления или Кнопку INPUT на мониторе для выхода с меню и все введенные вами настройки будут автоматически записаны.

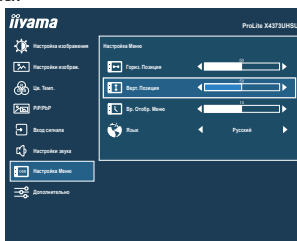

Например, для подстройки вертикального положения OSD экрана выберите в меню Настройки Меню и нажмите Кнопку OK на пульте дистанционного управления или Кнопку MENU на мониторе. Затем выберите Верт. Позиция с помощью Кнопки  /  на пульте дистанционного управления или Кнопки + / - на мониторе.

Страница настройки появляется после того, как вы нажмете на Кнопку OK на пульте дистанционного управления или Кнопку MENU на мониторе. Для изменения установок вертикального положения OSD используйте Кнопки  /  на пульте дистанционного управления или Кнопки + / - на мониторе. При настройке должно изменяться вертикальное положение OSD всего экрана.











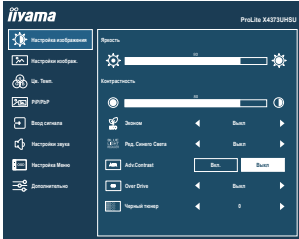



Нажатие Кнопку OK на пульте дистанционного управления или Кнопку MENU на мониторе и нажмите Кнопку  /  на пульте дистанционного управления или Кнопку INPUT на мониторе вконец работы запишет все введенные вами изменения.

## ПРИМЕЧАНИЕ

- После окончания работы с настройками Экранного меню оно само закрывается через некоторое время (длительность определяется функцией Вр. Отобр. Меню). Для немедленного выхода из ЭМ используйте Кнопку  /  на пульте дистанционного управления или Кнопку INPUT на мониторе.
- При исчезновении Экранного меню любые изменения автоматически сохраняются в памяти. Во время работы с меню следует избегать отключения питания.

## СОДЕРЖАНИЕ МЕНЮ НАСТРОЕК

Элемент регулировки		Проблема / Параметр	Какую кнопку нажимать
			
Яркость *1,2 Brightness	Слишком темное Слишком яркое	  +  -	
Контрастность *2 Contrast	Слишком бледное Слишком интенсивное	  +  -	
Эконом *2 Eco <b>Direct</b>	Выкл	Обычная	
	Mode1	Фон или подсветка минимализован.	
	Mode2	Фон или подсветка на уровне ниже Mode 1.	
	Mode3	Фон или подсветка на уровне ниже Mode 2.	
Ред. Синего Света *2 Blue Light Reducer <b>Direct</b>	Выкл	Обычная	
	Mode1	Синий свет уменьшается.	
	Mode2	Синий свет слабее чем в Mode 1.	
	Mode3	Синий свет слабее чем в Mode 2.	
Adv.Contrast *2 Adv.Contrast	Вкл.	Увеличенная контрастность	
	Выкл	Обычная контрастность	
<b>ПРИМЕЧАНИЕ</b> Adv.Contrast настраивает яркость и повышает контрастность в зависимости от образа или движения на дисплее.			
Over Drive *3 Overdrive	Выкл / 1 / 2 / 3 / 4 / 5 Это повысит уровень градации серого ЖК-панели. Высший уровень приведет к включению быстрейшего времени отклика.	  +  -	
Черный тюнер *2 Black Tuner	Регулируется в пределах от -5 до +5 Возможность настройки оттенков черного цвета	  +  -	

\*1 Регулируйте Яркость, когда работаете за монитором в темной комнате и экран кажется вам слишком ярким.

\*2 Регулируемые / устанавливаемые элементы зависят от того, какой элемент активирован. См. Стр. 26 "Матрица корреляции функций" для более подробной информации.

\*3 Включение функции Over Drive может привести к некоторому уровню задержки картины.

## Direct



Вы можете пропустить страницы Меню и сразу отобразить экран настроек параметров, используя следующие операции с кнопками.

- Эконом : Нажмите Кнопку  на пульте дистанционного управления или Кнопку – на мониторе, когда меню не отображается.
- Ред. Синего Света : Удерживайте нажатой Кнопку – на мониторе в течение 3 секунд, когда меню не отображается.

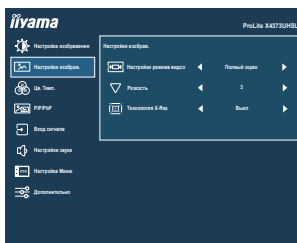

## Настройки изображ. Image Settings



Элемент регулировки	Проблема / Параметр		Какую кнопку нажимать
Настройки режима видео * Video Mode Adjust	Вполне	Полноэкранный режим	
	Aspect	Расширение формата образа	
	Dot by Dot	Вывести изображение в исходном формате и разрешении.	
Резкость Sharp and Soft	1 2 3 4 5 6	<p>Качество изображения можно изменять в интервале от 1 до 6 (резкого до размытого).            Нажимайте Кнопку  / +, чтобы изменять резкость изображения в порядке возрастания номеров.            Нажимайте Кнопку  / -, чтобы изменять резкость изображения в порядке уменьшения номеров.</p>	
Технология X-Res X-Res Technology	Выкл	Обычно	
	Легко	Улучшить качество краев изображения.	
	Средне	Качество краев изображения лучше чем Легко.	
	Сильно	Качество краев изображения лучше чем Средне.	

\* Позволяет выводить изображение в форматах 4:3, 5:4 или 16:10, если исходное изображение имеет формат 4:3, 5:4 или 16:10.



# Цв.Темп. \* Color Settings

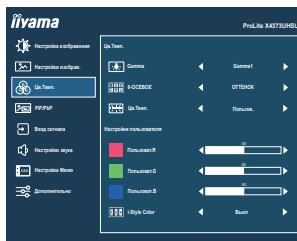

Элемент регулировки	Проблема / Параметр		Какую кнопку нажимать	
Gamma * Gamma	Gamma1	Обычно		
	Gamma2	Теиный		
	Gamma3	Высокая контрастность		
6-Осевое 6-Axis	Оттенок	Красный	Слишком слабый Слишком сильный	+ -
		Желтый		
		Зеленый		
		Голубой		
		Синий		
		Пурпурный		
	Насыщенность	Красный	Слишком слабый Слишком сильный	+ -
		Желтый		
		Зеленый		
		Голубой		
		Синий		
		Пурпурный		
Цв.Темп. Color Temp.	Пользов.	Пользоват. R	Слишком слабый Слишком сильный	+ -
		Пользоват. G		
		Пользоват. B		
	Теплая	Теплый цвет		
	Обычный	Нормальный цвет		
	Холодная	Классный цвет		
	sRGB	sRGB		
i-Style Color * i-Style Color	Выкл	Индикатор питания выключен.		
	Стандарт	Для обычного окружения windows или настроек по умолчанию.		
	Текст	Для редактирования и чтения текста в условиях обработки текста.		
	Интернет	Для работы с интернетом.		
	Игра	Для игрового окружения.		
	Кино	Для просмотра фильмов и видеозаписей.		
	Спорт	Для спортивного окружения.		

### ПРИМЕЧАНИЕ

- sRGB это международный стандарт который определяет и объединяет появление цветовых разнообразностей в оборудовании.
- Невозможно отрегулировать Яркость, Контрастность, Зконом, Ред. Синего Света, Adv.Contrast, Черный тюнер, Gamma, 6-Осевое и i-Style Color в режиме sRGB так как все эти настройки недоступны.

\* Регулируемые / устанавливаемые элементы зависят от того, какой элемент активирован. См. Стр. 26 "Матрица корреляции функций" для более подробной информации.

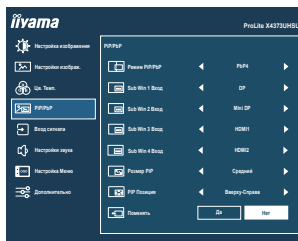

Элемент регулировки	Проблема / Параметр	
Режим PiP/PbP *2 <b>PiP/PbP Mode</b>	Выкл	Выкл. функцию Режим PiP/PbP.
	PiP	Вывести уменьшенное изображение в поле основного изображения.
	PbP ОП	Разделите изображения в Вправо / Влево
	PbP ВН	Разделите изображения в вверх / вниз
	PbP 4	Разделите изображения на четыре
Sub Win 1/2/3/4 Вход <b>Sub Win 1/2/3/4 Input</b>	DP	Выбор входа DP.
	Mini DP	Выбор входа Mini DP.
	HDMI1	Выбор входа HDMI1.
	HDMI2	Выбор входа HDMI2.
Размер PiP <b>PiP Size</b>	Средний	Нормальный размер
	Большой	Увеличить уменьшенное (sub) изображение.
	Малый	Уменьшить уменьшенное (sub) изображения.
PiP Позиция <b>PiP Position</b>	Вверху-Справа	Переместите подэкран в правый верхний угол.
	Вверху-Слева	Переместите подэкран в левый верхний угол.
	Внизу-Справа	Переместите подэкран в правый нижний угол.
	Внизу-Слева	Переместите подэкран в левый нижний угол.
Поменять <b>Swap</b>	Да	Меняет местами основной экран / подэкран когда режим PiP активен.
	Нет	Возврат в Меню.

\*1 PiP = Изображение в изображении

Эта функция позволяет выводить два разных изображения.

PbP = Изображение по картинке

С помощью этой функции можно отобразить макс. четыре разные картинки.

\*2 При включении Режим PiP/PbP настройки Adv.Contrast, Over Drive, Черный тюнер, Настройки режима видсо, i-Style Color, HDR, Диапазон HDMI и DP Daisy Chain не действуют.





## Вход сигнала Signal Select

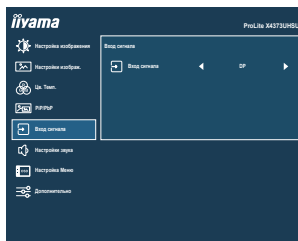

Элемент регулировки	Проблема / Параметр	
Вход сигнала Signal Select <b>Direct</b>	DP	Выбрать Цифровой (DP) вход.
	Mini DP	Выбрать Цифровой (Mini DP) вход.
	HDMI1	Выбрать Цифровой (HDMI1) вход.
	HDMI2	Выбрать Цифровой (HDMI2) вход.
	Auto	Автоматический выбор входа сигнала.

**ПРИМЕЧАНИЕ** Auto будет выбрано автоматически если только один источник доступен. Если есть больше одного свободного сигнала а вы выберете один из них опция Auto не будет доступна. Если несколько входов сигнала подключено, после выключения и обратного включения монитор может не опознать тот который был использован как последний. Это доступно только когда Вы выбрали определенный вид сигнала.

### Direct

Вы можете пропустить страницы Меню и сразу отобразить экран настроек параметров, используя следующие операции с кнопками.

- Вход сигнала: Нажмите Кнопку SOURCE на пульте дистанционного управления или Кнопку INPUT на мониторе если Меню не отображается на мониторе, увидите другое меню.





## Настройки звука Audio Settings

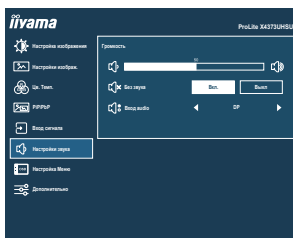

Элемент регулировки	Проблема / Параметр		Какую кнопку нажимать
Громкость Volume	<b>Direct</b>		<p>Слишком тихо </p> <p>Слишком громко </p>
Без звука Mute	Вкл.	Восстановление звука с прежним уровнем громкости.	
	Выкл.	Временное отключение звука.	
Вход audio * Audio Input	DP	Выберите вход DP.	
	Mini DP	Выберите вход Mini DP.	
	HDMI1	Выберите вход HDMI1.	
	HDMI2	Выберите вход HDMI2.	

\* Выбор «Вход аудио» доступен только при включенной Режим PiP / PpP.

### Direct

Вы можете пропустить страницы меню и отобразить панель настроек напрямую, используя следующие операции с кнопками.

- Громкость: Нажмите Кнопку на пульте дистанционного управления или Кнопку + на мониторе когда меню не отображается на экране.



# Настройка Меню OSD Settings

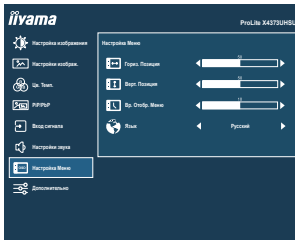

Элемент регулировки	Проблема / Параметр	Какую кнопку нажимать		
Гориз. Позиция OSD Horizontal Position	Экранное меню сдвинуто далеко влево Экранное меню сдвинуто далеко вправо	+ -		
Верт. Позиция OSD Vertical Position	Экранное меню сдвинуто далеко вниз Экранное меню сдвинуто далеко вверх	+ -		
Вр. Отобр. Меню OSD Time	Длительность отображения меню на экране можно задать в интервале от 5 до 60 секунд.	+ -		
Язык Language	English	Английский	日本語	Японский
	Deutsch	Немецкий	Nederlands	Голландский
	Español	Испанский	Polski	Заполированность
	Français	Французский	Português	португальский
	Italiano	Итальянский	Русский	Русско



## Дополнительно Extra

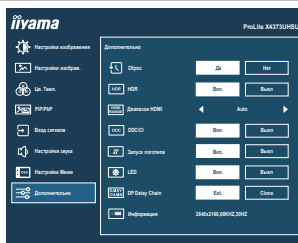

Элемент регулировки	Проблема / Параметр	
Сброс Reset	Да	Восстанавливаются стандартные заводские настройки.
	Нет	Возврат в Меню.
HDR HDR	Вкл.	Для сигнала HDR (большой динамический диапазон)
	Выкл	Для нормального сигнала
Диапазон HDMI HDMI Range	Full Range	Полный цветовой охват видеосигнала.
	Limited Range	Ограниченный цветовой охват видеосигнала.
	Auto	Автоматический выбор диапазон HDMI.
DDC/CI DDC/CI	Вкл.	Вкл. функцию DDC/CI.
	Выкл	Выкл. функцию DDC/CI.
Запуск логотипа Opening Logo	Вкл.	Логотип iiyama отображается когда монитор включен.
	Выкл	Логотип iiyama не отображается когда монитор включен.
LED LED	Вкл.	Индикатор питания включен.
	Выкл	Индикатор питания выключен.
<b>ПРИМЕЧАНИЕ</b> Если Вас раздражает свечение индикатора питания, Вы можете его выключить.		
DP Daisy Chain * DP Daisy Chain	Ext.	Расширить экран.
	Clone	Отобразите тот же экран.
Информация Information	Показ сведений о входном сигнале, который в настоящее время выдается с видеокарты компьютера. <b>ПРИМЕЧАНИЕ</b> Дополнительные сведения об изменении разрешения и частоты обновления см. в руководстве пользователя видеокарты.	

\* Смотрите сайт 14 для "Последовательное соединение".

## ■ Матрица корреляции функций

Пункт выбран Предме активирован	Эконом	Ред. Синего Света	Adv. Contrast	i-Style Color	Яркость	Контрастность	Черный тюнер	Цв.Темп.	Gamma
Эконом		–	–	–	–	✓	✓	✓	✓
Ред. Синего Света	✓		✓	–	✓	✓	✓	–	–
Adv.Contrast	–	–		–	–	–	–	–	–
i-Style Color	–	–	–		–	–	✓	✓	–

✓ : Доступный

– : Недоступный

## ● Режим Блокировки:

### <OSD>

Псли включить монитор, удерживая Кнопку MENU на мониторе, когда монитор выключен, Управление кнопками OSD будут заблокированы / разблокированы.

### <Power / OSD>

Если вы удерживаете нажатой Кнопку MENU на мониторе в течение 10 секунд, когда меню не отображается, Управление кнопками Power / OSD будут заблокированы / разблокированы.

## ФУНКЦИЯ ОЖИДАНИЯ

Этот продукт имеет функцию ожидания. Когда ваш компьютер не используется, монитор автоматически снижает расход энергии, необходимой для его функционирования.

Режим Функция ожидания описан ниже. Необходимые настройки, включая установки таймера, должны производиться на компьютере. Информацию по конфигурированию этих настроек можно почерпнуть из руководства к вашей операционной системе.

### ■ Режим ожидания

При исчезновении поступающих от компьютера видеосигнал разверток, монитор входит в режим ожидания, при котором потребление электроэнергии уменьшается до уровня менее 0,5 Вт\*. Экран темнеет, индикатор подачи питания начинает светиться оранжевым цветом. Возврат из режима ожидания происходит через несколько секунд после нажатия любой клавиши на клавиатуре или движения мышью.

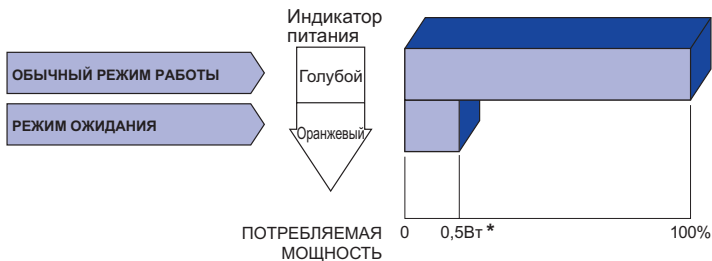

\* Когда устройства USB не подключены.

# УСТРАНЕНИЕ НЕИСПРАВНОСТЕЙ

Если монитор работает неправильно, просьба соблюдать следующую последовательность операций для возможного решения задачи.

1. Выполните регулировки, описанные в разделе РАБОТА С МОНИТОРОМ, в зависимости от вашей проблемы. Если изображение не появилось, см. п. 2.
2. Обратитесь к нижеприведенной таблице, если вы не можете найти подходящий пункт настройки в разделе РАБОТА С МОНИТОРОМ или если проблему не удается устранить.
3. Если вы столкнулись с проблемой, которая не описана ниже, или не можете устранить ее причину, выключите монитор и обратитесь за помощью к вашему дилеру или в сервисный центр iiyama.

## Проблема

## Проверьте

- |   |  |
|---|--|
| ① Изображение не появляется (Индикатор питания не загорелся.)<br><br>(Индикатор питания синий.) | <input type="checkbox"/> Силовой кабель плотно вставлен в соответствующее гнездо.<br><input type="checkbox"/> Питание включено.<br><input type="checkbox"/> К розетке подводится напряжение. Проверьте каким-либо другим прибором (например, настольной лампой).   |
| <br>(Индикатор питания оранжевый.)  | <input type="checkbox"/> Если активна программа хранитель экрана, нажмите клавишу на клавиатуре или подвигайте мышью.<br><input type="checkbox"/> Увеличьте контрастность и /или яркость.<br><input type="checkbox"/> Компьютер включен.<br><input type="checkbox"/> Сигнальный кабель подключен правильно.<br><input type="checkbox"/> Синхронизация сигнала компьютера соответствует техническим характеристикам монитора. |
|   | <input type="checkbox"/> Если монитор находится в режиме ожидания, нажмите клавишу на клавиатуре или подвигайте мышью.<br><input type="checkbox"/> Компьютер включен.<br><input type="checkbox"/> Сигнальный кабель подключен правильно.<br><input type="checkbox"/> Синхронизация сигнала компьютера соответствует техническим характеристикам монитора.  |
| ② Изображение не синхронизировано.  | <input type="checkbox"/> Сигнальный кабель подключен правильно.<br><input type="checkbox"/> Синхронизация сигнала компьютера соответствует техническим характеристикам монитора.   |
| ③ Изображение не в центре экрана  | <input type="checkbox"/> Синхронизация сигнала компьютера соответствует техническим характеристикам монитора.  |
| ④ Изображение слишком яркое или слишком темное.   | <input type="checkbox"/> Уровень выходного видеосигнала компьютера соответствует техническим характеристикам монитора.   |

## Проблема

## Проверьте

- ⑤ **Изображение дрожит.**
  - Напряжение питания соответствует тех. характеристикам монитора.
  - Синхронизация компьютера соответствует техническим характеристикам монитора.
- ⑥ **Нет звука.**
  - Аудиооборудование включено (компьютер и т.д.).
  - Включен регулятор громкости .
  - Режим Без звука выключен.
  - Выходной уровень аудиосигнала, выдаваемый аудиооборудованием, находится в пределах спецификаций монитора.
- ⑦ **Звук слишком громкий или слишком тихий**
  - Выходной уровень аудиосигнала, выдаваемый аудиооборудованием, находится в пределах спецификаций монитора.

## ИНФОРМАЦИЯ ОБ УТИЛИЗАЦИИ

Для наилучшей защиты окружающей среды не выбрасывайте ваш монитор.

Посетите наш вебсайт <https://iiyama.com> для получения указаний об утилизации монитора.



# ПРИЛОЖЕНИЕ

Допускаются изменения дизайна и характеристик.

## СПЕЦИФИКАЦИИ : ProLite X4373UNSU-B1 A

Категория размера	43"	
ЖК-панели	Панель технология	VA
	Размер	Диагональ: 42,5" (108 см)
	Размер пикселя	0,245 мм (Ш) × 0,245 мм (В)
	Яркость	400 кд/м <sup>2</sup> (Типичная), 175 кд/м <sup>2</sup> (По умолчанию / Энергосбережение)
	Контрастность	4000 : 1 (Типичная), Функция Adv. Contrast доступна
	Угол обзора	Вправо / Влево: 89°, Вверх / Вниз: 89° (Типичная)
	Время отклика	3 мс (серый к серому)
Кол-во отображаемых цветов	Около 1,07 млрд.	
Частоты синхронизации	HDMI: Гориз: 30,0-135,0 кГц, Верт: 24-75 Гц DisplayPort: Гориз: 30,0-135,0 кГц, Верт: 24-75 Гц	
Нативное разрешение	3840 × 2160, 8,2 Мегапикселей	
Максимальное разрешение	HDMI: 3840 × 2160 60 Гц DisplayPort: 3840 × 2160 60 Гц	
Входной разъем	HDMI × 2, DisplayPort × 1, Mini DisplayPort × 1	
Видеосигналы	HDMI, DisplayPort	
Стандарт USB	USB2,0 (5 В, 500 мА) USB3,2 Gen 1 (5 Гбит/с, 5 В, 900 мА / 1,5 А)	
Количество портов USB	1 Upstream: Серия B	
Форма порта	4 Downstream: Серия A (USB2,0 × 2, USB3,2 Gen 1 × 2)	
Разъем для наушников *1	Ø 3,5 мм mini jack (стерео)	
Динамики	7 Вт × 2 (стереодинамики)	
Максим. размеры экрана	941,18 мм W × 529,42 мм H / 37,1" W × 20,8" H	
Электропитание	100-240 В, 50/60 Гц, 1,5 А	
Потребление энергии *2	92 Вт (Типичная), 54 Вт (По умолчанию / Энергосбережение) Режим ожидания: 0,5 Вт макс, Режим выключенный: 0,3 Вт макс	
Габариты *3	977,5 × 621,5 × 251,0 мм / 38,5 × 24,5 × 9,9" (W×H×D)	
Масса	14,5 кг / 32,0 lbs	
Угол наклона	Вверх: 10°, Вниз: 2°	
Условия окружающей среды	При работе: Темп.: 5 до 35 °C Влажность: 10 до 80 % (без конденсата) При хранении: Темп.: -20 до 60 °C Влажность: 5 до 85 % (без конденсата)	
Сертификация	CE, UKCA, TÜV-Bauart, EAC, VCCI, PSE	

\*1 Правильная работа подключенных внешних устройств, кроме наушников, не гарантируется.

\*2 Когда устройства USB не подключены.

\*3 Выступающие части не включены.

## РАЗМЕРЫ

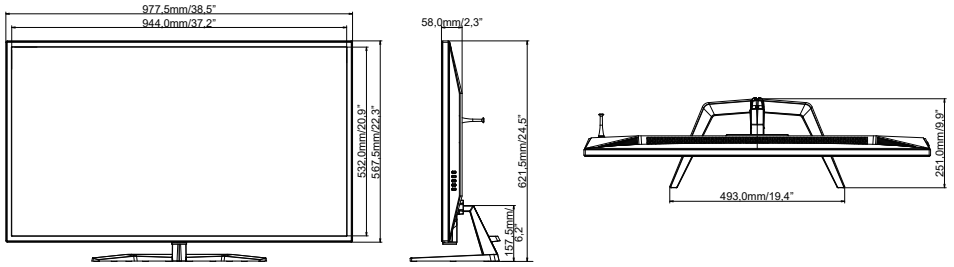

## ПОДДЕРЖ. РЕЖИМЫ СИНХРОНИЗАЦИИ

Видео режим	Горизонтальная частота	Вертикальная частота	Частота синхронизации
640 × 480	31,469 кГц	59,940 Гц	25,175 МГц
	37,500 кГц	75,000 Гц	31,500 МГц
800 × 600	37,879 кГц	60,317 Гц	40,000 МГц
	46,875 кГц	75,000 Гц	49,500 МГц
1024 × 768	48,363 кГц	60,004 Гц	65,000 МГц
	60,023 кГц	75,029 Гц	78,750 МГц
1280 × 1024	63,981 кГц	60,020 Гц	108,000 МГц
	79,976 кГц	75,025 Гц	135,000 МГц
1680 × 1050	65,290 кГц	60,000 Гц	146,250 МГц
1920 × 1080	66,590 кГц	59,930 Гц	138,500 МГц
1920 × 2160	133,293 кГц	59,988 Гц	277,250 МГц
3840 × 1080	67,500 кГц	60,000 Гц	262,750 МГц
3840 × 2160	67,430 кГц	29,970 Гц	296,700 МГц
	133,313 кГц	59,997 Гц	533,250 МГц

\*1

\*2

### ПРИМЕЧАНИЯ

\*1 Рекомендуется для режима PpP ОП.

\*2 Рекомендуется для режима PpP ВН.