

# UŽIVATELSKÝ MANUÁL

# ***G-MASTER***

## **LCD Monitor**

### ***G-MASTER GB3271QSU***

Děkujeme moc za výběr iiyama LCD monitoru. Doporučujeme, abyste věnovali několik minut, před instalací zapnutím monitoru, k pečlivému pročtení komplexního návodu. Prosíme, mějte tuto příručku na bezpečném místě pro budoucí použití.

## OZNAČENÍ CE PROHLÁŠENÍ O SHODĚ

Tento LCD monitor je v souladu s požadavky směrnice ES / EU 2014/30/EU "Směrnice EMC", 2014/35/EU "Směrnice pro nízké napětí", 2009/125/ES "ErP směrnice" a 2011/65/EU "RoHS směrnice".

Elektro-magnetická náchylnost byla zvolena na úrovni, která dává správnou funkci v obytných oblastech, podnikání a lehkých průmyslových areálech a malých podnicích, uvnitř i vně budov. Všechna místa pro provoz jsou charakterizována připojením k veřejné síti nízkého napětí napájení.

IYAMA CORPORATION: Wijkermeerstraat 8, 2131 HA Hoofddorp, The Netherlands

Model No. : PL3271Q



Doporučujeme recyklaci použitého výrobku. Obrat'te se prosím na svého prodejce nebo iiyama servisní středisko. Recyklační informace získané přes internet, pomocí adresy: <http://www.iiyama.com>  
Můžete se připojit na webovou stránku různých zemí.

- Vyhrazujeme si právo měnit specifikace bez předchozího upozornění.
- Všechny obchodní známky použité v této uživatelské příručce jsou majetkem příslušných vlastníků.
- Registrační číslo Eprel GB3271QSU-B1 : 477739

# OBSAH

PRO VAŠÍ BEZPEČNOST .....	1
BEZPEČNOSTNÍ OPATŘENÍ.....	1
SPECIÁLNÍ POZNÁMKY K LCD MONITORŮM .....	3
ZÁKAZNICKÝ SERVIS.....	3
ČIŠTĚNÍ .....	3
PŘED POUŽITÍM MONITORU.....	4
VLASTNOSTI .....	4
KONTROLA OBSAHU BALENÍ.....	4
INSTALACE.....	5
MONTÁŽ A ODSTRANĚNÍ ZÁKLADNY.....	6
OVLÁDACÍ PRVKY A KONEKTORY.....	7
FUNKCE DÁLKOVÉHO OVLÁDÁNÍ.....	8
PŘÍPRAVA DÁLKOVÉHO OVLADAČE .....	9
ZÁKLADNÍ PROVOZ.....	10
PŘIPOJENÍ MONITORU.....	13
NASTAVENÍ POČÍTAČE .....	14
NASTAVENÍ VÝŠKY A POZOROVACÍHO ÚHLU.....	14
OVLÁDÁNÍ MONITORU.....	15
NASTAVENÍ OBSAHU MENU.....	16
POHOTOVOSTNÍ FUNKCE.....	27
ŘEŠENÍ PROBLÉMŮ.....	28
INFORMACE O RECYKLACI.....	29
PŘÍLOHA .....	30
SPECIFIKACE : G-MASTER GB3271QSU-B1 .....	30
ROZMĚRY.....	31
ODPOVÍDAJÍCÍ ČASOVÁNÍ .....	31

# PRO VAŠÍ BEZPEČNOST

## BEZPEČNOSTNÍ OPATŘENÍ

### VAROVÁNÍ

#### **PŘESTANTĚ POUŽÍVAT MONITOR V PŘÍPADĚ JAKÝCHKOLIV PROBLÉMŮ**

Pokud si všimnete jakýchkoli abnormální jevů, jako je kouř, zvláštní zvuk nebo zplodiny, odpojte monitor a ihned se obraťte na svého prodejce nebo iiyama servisní středisko. Další použití může být nebezpečné a může způsobit požár nebo úraz elektrickým proudem.

#### **NIKDY NEDEMOLUJTE KRYT DISPLEJE**

Vysokonapěťové obvody uvnitř monitoru. Demontáž krytu se můžete vystavit nebezpečí požáru nebo úrazu elektrickým proudem.

#### **NIKDY NEVKLÁDEJTE NĚJAKÉ PŘEDMĚTY DO MONITORU**

Nepokládejte žádné pevné předměty nebo kapaliny, jako je voda do monitoru. V případě nehody, okamžitě monitor odpojte a obraťte se na svého prodejce nebo iiyama servisní středisko. Používání monitoru s jakýmkoliv předmětem uvnitř může způsobit požár, úraz elektrickým proudem nebo poškození.

#### **UMÍSTĚTE MONITOR NA ROVNÝ A STABILNÍ POVRCH**

Monitor může způsobit zranění, pokud spadne.

#### **NEPOUŽÍVEJTE MONITOR V BLÍZKOSTI ZDROJE VODY**

Nepoužívejte monitor, kde může být postříkán vodou či polít vodou. Může to způsobit požár nebo úraz elektrickým proudem.

#### **POUŽÍVEJTE JEN PODPOROVANÝ NAPÁJECÍ ZDROJ**

Ujistěte se, že monitor je používán pouze s určeným napájením. Použití nesprávného napětí může způsobit poruchu a může způsobit požár nebo úraz elektrickým proudem.

#### **CHRAŇTE KABELY**

Netahejte, neohýbejte napájecí a datový kabel. Nepokládejte na monitor nebo na kabely žádné jiné těžké předměty. V případě poškození, kabely mohou způsobit požár nebo úraz elektrickým proudem.

#### **NEPŘÍZNIVÉ POVĚTRNOSTNÍ PODMÍNKY**

Není vhodné používat monitor při těžké bouřce, může to způsobit poruchu. Také se doporučuje, abyste se nedotýkali zástrčky. Mohlo by dojít k úrazu elektrickým proudem.

### UPOZORNĚNÍ

#### **MÍSTO INSTALACE**

Neinstalujte monitor, kde může dojít k náhlým změnám teploty, nebo ve vlhkém, prашném nebo zakouřeném prostředí, protože by mohlo dojít k požáru, úrazu elektrickým proudem nebo poškození. Měli byste se také vyhnout místům, kde slunce svítí přímo na monitoru.

## UPOZORNĚNÍ

### NEUMISŤUJTE MONITOR DO NEBEZPEČNÝCH POZIC

Monitor se může převrhnout a způsobit zranění, pokud není vhodně umístěn. Dále se ujistěte, že nemáte na monitoru položené nějaké těžké předměty, a že všechny kabely jsou vedeny tak, že děti za ně nemohou tahat a způsobit si zranění.

### DODRŽENÍ VENTILACE VZDUCHU

Ventilační otvory ochraňují monitor před přehřátím. Zakrytí otvorů může způsobit požár. Chcete-li zabezpečit dostatečnou cirkulaci vzduchu, umístěte monitor alespoň 10cm (nebo 4 palce) od všech stěn. Při demontáži naklápěcího stojanu může dojít k zakrytí ventilačních otvorů na zadní straně monitoru. Může dojít k přehřátí monitoru a to může způsobit požár nebo poškození. Při demontáži se ujistěte, že je zajištěno dostatečné větrání. Při ovládání monitoru na zádech, boku, vzhůru nohama nebo na koberci či jiném měkkém materiálu, může také dojít k poškození.

### ODPOJTE KABELY PŘI MANIPULACI S MONITOREM

Když přesouváte monitor, vypněte síťový vypínač, odpojte monitor a ujistěte se, zda je signálový kabel odpojen. Pokud monitor neodpojíte, může dojít k požáru nebo úrazu elektrickým proudem.

### ODPOJTE MONITOR ZE ZÁSUVKY

Pokud monitor nepoužíváte delší dobu, je doporučeno jej odpojit z elektrické sítě, aby se zabránilo nehodám.

### DRŽTE ZÁSTRČKU PŘI ODPOJOVÁNÍ

Chcete-li odpojit napájecí kabel nebo signálový kabel, tahejte vždy za zástrčku. Nikdy netahejte za samotný kabel, může to způsobit požár nebo úraz elektrickým proudem.

### NEDOTÝKEJTE SE ZÁSTRČKY MOKRÝMA RUKAMA

Při vytahování nebo zastrčení zástrčky mokřýma rukama, může dojít k úrazu elektrickým proudem.

### PŘI INSTALACI MONITORU NA VAŠEM POČÍTAČI

Ujistěte se, že počítač je dostatečně silný, aby unesl hmotnost monitoru, jinak může dojít k poškození počítače.

### OPATRNĚ! CHRAŇTE SVÉ RUCE A PRSTY

- Dávejte pozor, abyste si neporanili prsty nebo ruce, když měníte výšku nebo úhel.
- Ke zranění může dojít, pokud nezabráníte kontaktu prstu a základny displeje, při nastavování výšky.

### POZNÁMKA PRO POUŽITÍ 24/7

Tento produkt není speciálně určen pro použití 24/7 ve všech prostředích.

### POZNÁMKA PRO MONTÁŽ NA STĚNU

Tento produkt není určen pro aplikace digitálního značení (elektronický vývěsní štít), jako je montáž na zeď.

## OSTATNÍ

### ERGONOMICKÉ DOPORUČENÍ

Chcete-li odstranit únavu očí, neprovazujte monitor proti jasnému pozadí nebo v tmavé místnosti. Pro optimální pohodlí při sledování je monitor měl být těsně pod úrovní očí a ve vzdálenosti 40 - 60 cm (16-24 palec) od vašich očí. Při používání monitoru delší dobu se doporučuje přestávka deset minut každou hodinu, protože dlouhodobý pohled na obrazovku může způsobit únavu očí.

## SPECIÁLNÍ POZNÁMKY K LCD MONITORŮM

Následující symptomy jsou normální u LCD monitorů a neznamenaají problém.

- POZNÁMKA**
- Při prvním zapnutí LCD monitoru se nemusí obraz vejít na displej, protože typ počítače má nastavenou jinou pozici. V tomto případě nastavte pozici obrazu do správné polohy.
  - Můžete zjistit mírně nerovnoměrný jas na obrazovce v závislosti na pracovní ploše, kterou používáte.
  - Vzhledem k povaze LCD obrazovky, může přetrvat vjem původní obrazovky i po přepnutí obrazu, když je stejný obraz zobrazen hodiny. V tomto případě lze obrazovku obnovovat pomalu změnou obrazu nebo vypnutím na několik hodin.

## ZÁKAZNICKÝ SERVIS

- POZNÁMKA**
- Máte-li vrátit přístroj do servisu a originální balení bylo zničeno, obraťte se prosím na svého prodejce nebo iiyama servisní středisko pro radu nebo náhradního balení.

## ČIŠTĚNÍ

- VAROVÁNÍ**
- Pokud při čištění dostanou materiály nebo kapaliny, jako je voda, do monitoru, okamžitě odpojte napájecí kabel a obraťte se na svého prodejce nebo iiyama servisní středisko.

- UPOZORNĚNÍ**
- Z bezpečnostních důvodů vypněte hlavní vypínač a odpojte monitor před čištěním.

- POZNÁMKA**
- Pro ochranu LCD panelu, nepoškrábejte nebo neotírejte obrazovku tvrdými předměty.
  - Nikdy nepoužívejte některé z následujících silných rozpouštědel. Ty mohou poškodit kryt a LCD displej.

Ředidlo	Spreji
Benzín	Vosk
Abrazivní čistič	Kyselé nebo alkalické rozpouštědlo

- Dotýkáním se krytu produkty vyrobenými z pryže nebo plastu po delší dobu, může dojít k degeneraci nebo ztráty barvy na krytu.

## KRYT MONITORU

Skvrny lze odstranit hadříkem lehce navlhčeným ve slabém saponátu. Poté otřete kryt jemným suchým hadříkem.

## LCD OBRAZOVKA

Doporučuje se pravidelné čištění měkkým suchým hadříkem.

# PŘED POUŽITÍM MONITORU

## VLASTNOSTI

- ◆ Podporuje rozlišení až 2560 × 1440
- ◆ Vysoký kontrast 1200:1 (typický), Adv. Kontrast funkce k dispozici / Jas 400cd/m<sup>2</sup> (typický)
- ◆ Doba odezvy na pohyblivý obraz 1ms
- ◆ Podpora AMD FreeSync™ Premium Technologie
- ◆ Flicker Free
- ◆ Redukce modrého světla
- ◆ Digitální vyhlazování znaků
- ◆ 2 × 3W Stereo reproduktory
- ◆ Pohotovostní funkce (v souladu s VESA DPMS)
- ◆ V souladu VESA Standard (100mm × 100mm)
- ◆ Klíčový otvor pro bezpečnostní zámek

## KONTROLA OBSAHU BALENÍ

Následující doplňky jsou součástí balíku. Zkontrolujte, zda jsou uzavřeny s monitorem. Pokud něco chybí nebo jsou poškozeny, obraťte se na prodejce nebo na regionální iiyama kancelář.

- |                             |                         |                     |
|-----------------------------|-------------------------|---------------------|
| ■ Napájecí kabel *          | ■ HDMI kabel            | ■ DisplayPort kabel |
| ■ USB kabel                 | ■ Dálkový ovladač       | ■ Baterie (2ks)     |
| ■ Základna stojanu s maticí | ■ Bezpečnostní příručka | ■ Rychlý průvodce   |

## UPOZORNĚNÍ

\* Napájecí kabel uzavřený v 120V oblasti je 10A/125V. Pokud používáte napájení vyšší než toto, pak musí být použit napájecí kabel 10A / 250V. Nicméně, všechny garance a záruky jsou neplatné pro případné problémy nebo škody způsobené napájecím kabelem, který není součástí balení iiyama.

Při schváleném napájecím kabelu větší nebo rovno H05VVf, musí být použito 3G, 0,75mm<sup>2</sup>.

## INSTALACE

### UPOZORNĚNÍ

- Před instalací se ujistěte, že rameno displeje nebo stojan stolu jsou dostatečně silné, aby unesly potřebnou hmotnost displeje a držáku.
- Rozsah nastavení úhlu panelu : až o 22° nahoru a 3° dolů

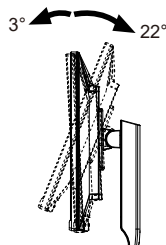

### [ZOBRAZIT RUČNÍ NEBO STOJANOVÝ STOJAN]

### UPOZORNĚNÍ

- Tloušťku montážního stolku utáhněte šrouby M4 (4 ks) s podložkou, jejíž délka „L“ je 10 mm, aby se monitor upevnil. Pokud použijete šroub déle, může dojít k úrazu elektrickým proudem nebo poškození, protože by mohlo dojít ke kontaktu s elektrickými částmi uvnitř monitoru.

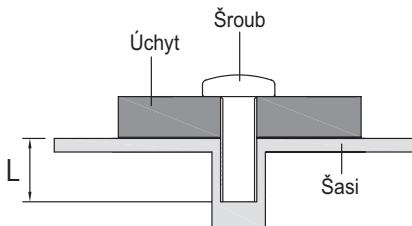

### [OTÁČENÍ OBRAZOVKY]

Tento monitor lze použít pouze v režimu „Krajina“. Monitor neotáčejte ani nepoužívejte v žádné jiné orientaci než na „Krajina“.

#### Vhodné

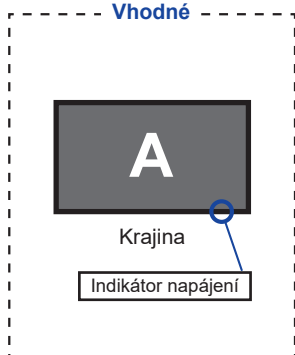

#### Nevhodné

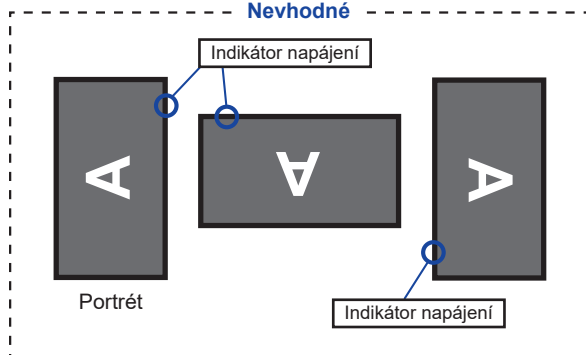



## MONTÁŽ A ODSTRANĚNÍ ZÁKLADNY

### UPOZORNĚNÍ

- Položte monitor na stabilní povrch. Monitor může způsobit zranění nebo škodu, pokud spadne.
- Nevystavujte monitor velkým tlakům. Mohlo by dojít k poškození.
- Před demontáží nebo instalací odpojte monitor, aby nedošlo k úrazu elektrickým proudem nebo poškození.

### <Instalace>

- ① Dejte kus měkkého hadříku na stůl předem, aby se zabránilo poškrábání monitoru. Položte monitor na stůl přední stranou dolů.
- ② Nainstalujte Základní stojanu podle obrázku.
- ③ Utáhněte „křídlová matice“ k zajištění základny stojanu k monitoru.

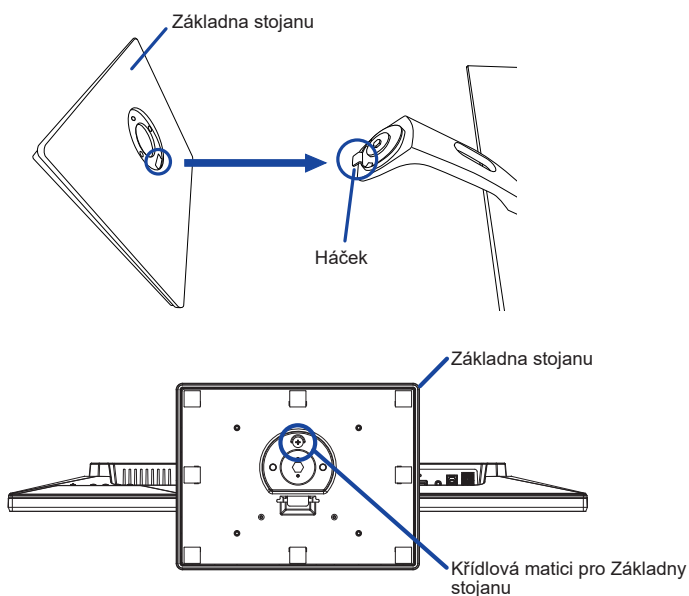

### <Demontáž>

- ① Dejte kus měkkého hadříku na stůl předem, aby se zabránilo poškrábání monitoru. Položte monitor na stůl přední stranou dolů.
- ② Povolte „křídlová matice“ k vyjmutí Základny stojanu z monitoru.

## OVĽADACÍ PRVKY A KONEKTORY

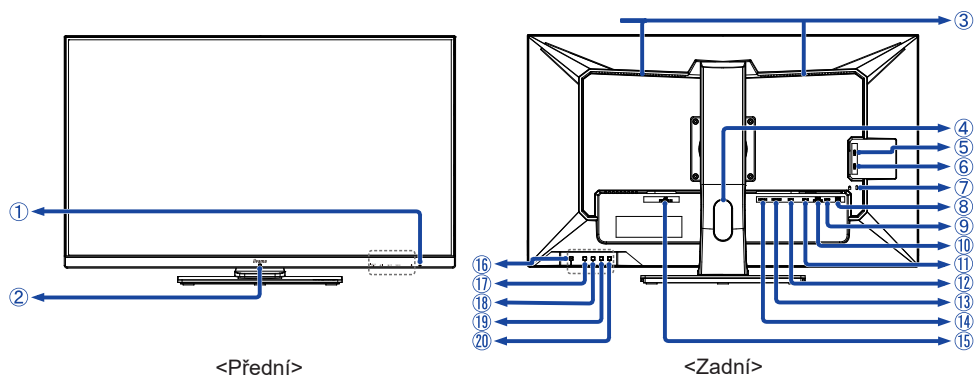

<Přední>

<Zadní>

- ① Indikátor napájení

**POZNÁMKA** Modrá: Normální provoz  
Oranžová: Pohotovostní režim

- ② Dálkový snímač

- ③ Reproduktory

- ④ Otvor pro kabely

- ⑤ USB Downstream Konektor (USB3,2 Gen 1: 5Gbps, 5V, 900mA)

- ⑥ USB Downstream Konektor (USB3,2 Gen 1: 5Gbps, 5V, 900mA)

- ⑦ Klíčová dírka pro bezpečnostní zámek

**POZNÁMKA** Můžete připevnit bezpečnostní zámek a kabel, aby se zabránilo přemístění monitoru počítače bez Vašeho svolení.

- ⑧ USB Downstream Konektory (USB3,2 Gen 1: 5Gbps, 5V, 900mA)

- ⑨ USB Upstream Konektor (USB)

- ⑩ Konektor pro sluchátka (EAR PHONE)

- ⑪ DisplayPort konektor (DP-2)

- ⑫ DisplayPort konektor (DP-1)

- ⑬ HDMI konektor (HDMI-2)



- ⑭ HDMI konektor (HDMI-1)

- ⑮ AC konektor ( ~ : Střídavý proud) (AC POWER IN)

- ⑯ Tlačítko napájení (  )

- ⑰ Tlačítko Menu (MENU)

- ⑱ Tlačítko Doprava / Hlasitost (  /  ) \*

- ⑲ Tlačítko Doleva / i-Style Mode (  /  ) \*

- ⑳ Tlačítko Volba vstupů / Konec (INPUT/EXIT) \*

\* Můžete přeskočit položky nabídky v Menu a přímo zobrazit možnosti nastavení obrazovky nebo stupnici nastavení.

## FUNKCE DÁLKOVÉHO OVLÁDÁNÍ

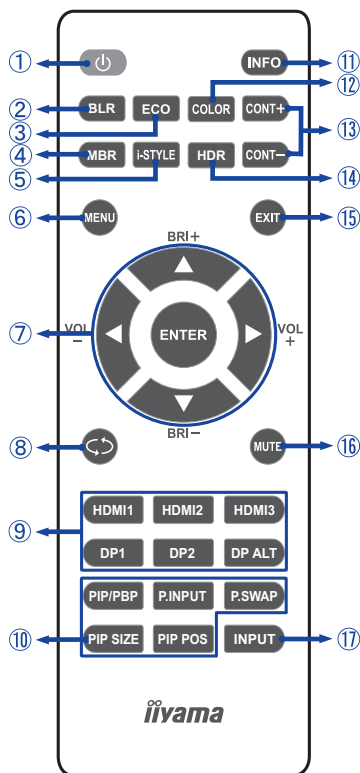

①		Vypíná a zapíná monitor.
②	BLR	Zobrazit Blue Light Reducer menu.
③	ECO	Zobrazit ECO režim menu.
④	MBR	Zobrazit MBR menu.
⑤	i-STYLE	Zobrazit i-Style Mode menu.
⑥	MENU	Otvírá systémy nabídky na obrazovce monitoru. Když je systém nabídky již otevřený, stisknutí tohoto tlačítka vybere předcházející podnabídku.
⑦		Naviguje nastaveními. ▲: Tlačítko Nahoru ▼: Tlačítko Dolů ◄: Tlačítko – ►: Tlačítko + ▲ (BRI+): Zvýšit jas. ▼ (BRI-): Snižit jas. ◄ (VOL-): Snižuje hlasitost. ► (VOL+): Zvyšuje hlasitost.
	ENTER	Tlačítko rozhodnutí
⑧		Návrat do předchozí nabídky nebo zavření nabídky OSD.
⑨	Input source	Slouží jako tlačítka vstupního zdroje, když není zobrazena Nabídka. U tohoto monitoru nejsou dostupné funkce HDMI3 a DP ALT.
⑩	PIP/PbP	U tohoto modelu není dostupné.
⑪	INFO	Poskytuje informace o zdroji a rozlišení.
⑫	COLOR	Zobrazit Color select menu.
⑬	CONT + CONT –	CONT + : Zvýšit kontrast. CONT – : Snižit kontrast.
⑭	HDR	Zobrazit HDR menu.
⑮	EXIT	Zavřete nabídku OSD najednou.
⑯	MUTE	Zapíná nebo vypíná funkci ztlumení zvuku, když není zobrazena nabídka.
⑰	INPUT	Zobrazit Volba vstupů menu.

## PŘÍPRAVA DÁLKOVÉHO OVLADAČE

Abyste mohli dálkový ovladač používat, vložte dvě suché baterie.

### UPOZORNĚNÍ

Nepoužívejte žádné jiné baterie než baterie specifikované v této příručce k dálkovému ovladači. Nevkládejte do dálkového ovladače společně staré a nové baterie. Ujistěte se, že vývody odpovídají označením "+" a "-" v přihrádce na baterie. Vybité baterie ihned vyjměte, aby z nich neunikala kapalina do prostoru pro baterie. Prasklé baterie nebo elektrolyt z těchto baterií mohou způsobit skvrny, požár nebo úraz.

- 1 Posuňte zpět a vyjměte kryt baterie ve směru šipky.

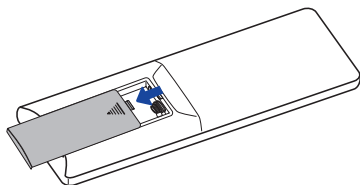

- 2 Uspořádejte a vložte 2 baterie AAA podle jejich vstupů + a - (jak je označeno na dálkovém ovladači).

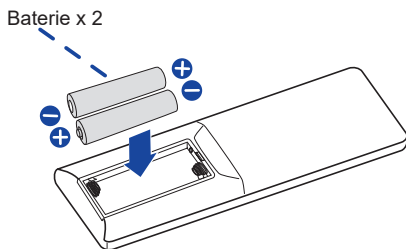

- 3 Znovu dosadte kryt baterie ve směru šipky a zaklapněte ho zpět na místo.

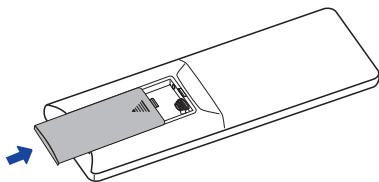

### POZNÁMKA

- Při vyjímání baterií se řiďte výše uvedenými pokyny.
- Když dálkový ovladač nefunguje blízko monitoru, vyměňte baterie za nové. Použijte suché baterie AAA. Nebezpečí výbuchu při výměně baterie za nesprávný typ.
- Dálkový ovladač používejte nasměrovaný k dálkovému čidlu na monitoru.
- U tohoto monitoru nebudou fungovat dálkové ovladače jiných výrobců. Používejte POUZE dodaný dálkový ovladač.
- U použitých baterií musíte při vyřazování dodržovat místní předpisy. (Rada: U likvidace použitých baterií dodržujte prosím správnou politiku podle vašich místních předpisů).
- Baterie nesmí být vystaveny nadměrnému teplu, jako je sluneční svit, oheň a podobně.
- Pokud nehodláte dálkové ovládání používat po celou dobu, vyjměte baterie.

## ZÁKLADNÍ PROVOZ

### ■ Zapnutí monitoru

Monitor je zapnutý a indikátor napájení svítí modře, když stisknete tlačítko napájení na monitoru nebo na dálkovém ovladači. Monitor je vypnutý a indikátor napájení svítí oranžově, když stisknete tlačítko napájení na monitoru nebo na dálkovém ovladači. Stiskněte znovu k zapnutí monitoru.

### POZNÁMKA

I při používání pohotovostní režim nebo vypnutí tlačítko napájení spotřebovává monitor malé množství elektřiny. Odpojte napájecí kabel od síťového napájení vždy, když monitor nepoužíváte nebo v noci, abyste předešli zbytečné spotřebě elektřiny.

[Monitoru]

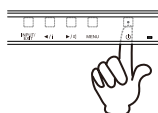

[Dálkový ovladač]

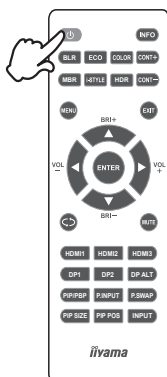

### ■ Zobrazení stránky nabídky nastavení

Stránka menu se zobrazí na obrazovce při stisknutí tlačítka MENU na monitoru nebo dálkovém ovladači.

Stránka menu zmizí, když stisknete tlačítko EXIT na monitoru nebo dálkovém ovladači.

[Monitoru]

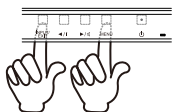

[Dálkový ovladač]

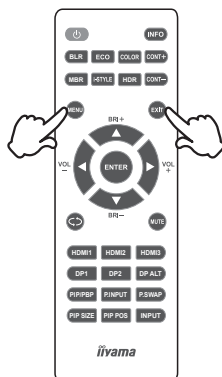

## ■ Posunujte kurzorem vertikálně

Zvolte nastavení stisknutím tlačítka ◀ / ▶ na monitoru nebo tlačítka ▲ / ▼ na dálkovém ovladači, zatímco se stránka menu zobrazuje na obrazovce.

[Monitoru]

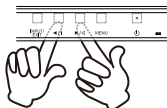

[Dálkový ovladač]

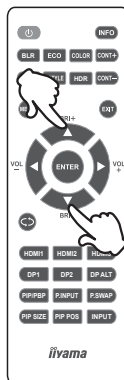

## ■ Přesunout tabulku nastavení

Proveďte nastavení stisknutím tlačítka ◀ / ▶ na monitoru nebo dálkovém ovládání, zatímco se tabulka nastavení menu objeví na obrazovce.

[Monitoru]

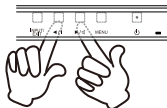

[Dálkový ovladač]

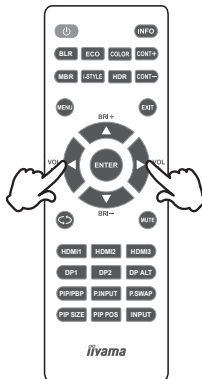

## ■ Nastavte akustický výkon

U monitoru nejprve stiskněte tlačítko , pokud se na obrazovce nezobrazí stránka s nabídkami, a poté stisknutím tlačítek ◀/▶ upravte hlasitost zvuku.

U dálkového ovládání upravte hlasitost zvuku stisknutím tlačítek ◀/▶ (VOL- / VOL+), když se na obrazovce nezobrazí stránka nabídky.

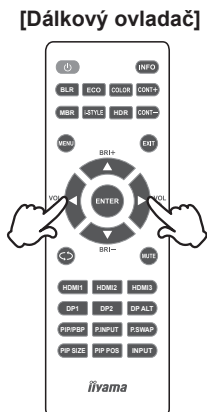
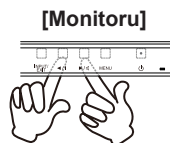

## ■ Zapojte vstupní signál

U monitoru nejprve stiskněte tlačítko INPUT, pokud se na obrazovce nezobrazí stránka s nabídkami, a poté stisknutím tlačítek ◀/▶ přepněte vstupní signál.

U dálkového ovládání se aktivuje postupným stisknutím tlačítka INPUT. Dokonce i vy můžete přepínat stisknutím tlačítek HDMI/HDMI2/DP1/DP2 na dálkovém ovládání.

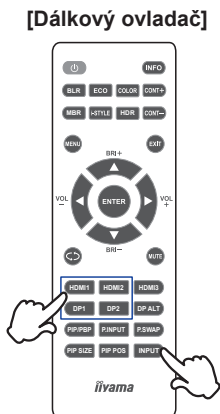
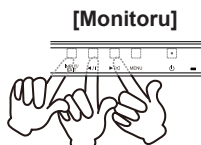

## PŘIPOJENÍ MONITORU

- 1 Ujistěte se, že počítač i monitor jsou vypnuté.
- 2 Připojte počítač k monitoru pomocí odpovídajícího kabelu.
- 3 Připojte počítač k monitoru pomocí kabelu USB.
- 4 Připojte napájecí kabel k monitoru a poté do elektrické sítě.
- 5 Zapněte monitor, pak počítač a/nebo zdroj video signálu.

### POZNÁMKA

- Ujistěte se, že instalace budovy má jistič 120/240V, 20A (maximum).
- Signální kabely pro připojení počítače a monitoru se mohou lišit v závislosti na typu použitého počítače. Nesprávné připojení může způsobit vážné poškození jak na monitoru, tak i na počítači. Kabel, který je dodán s monitorem, je určen pro standardní konektor. Pokud je zapotřebí speciální kabel, obraťte se na místního prodejce nebo regionální iiyama kancelář.
- Připojovací zařízení třídy 1 typu A musí být připojeno k ochrannému vodiči.
- Zásuvka musí být instalována v blízkosti zařízení a musí být snadno přístupná.
- Výrazný akustický tlak u ucha / sluchátek může způsobit poškození sluchu / ztrátu sluchu.

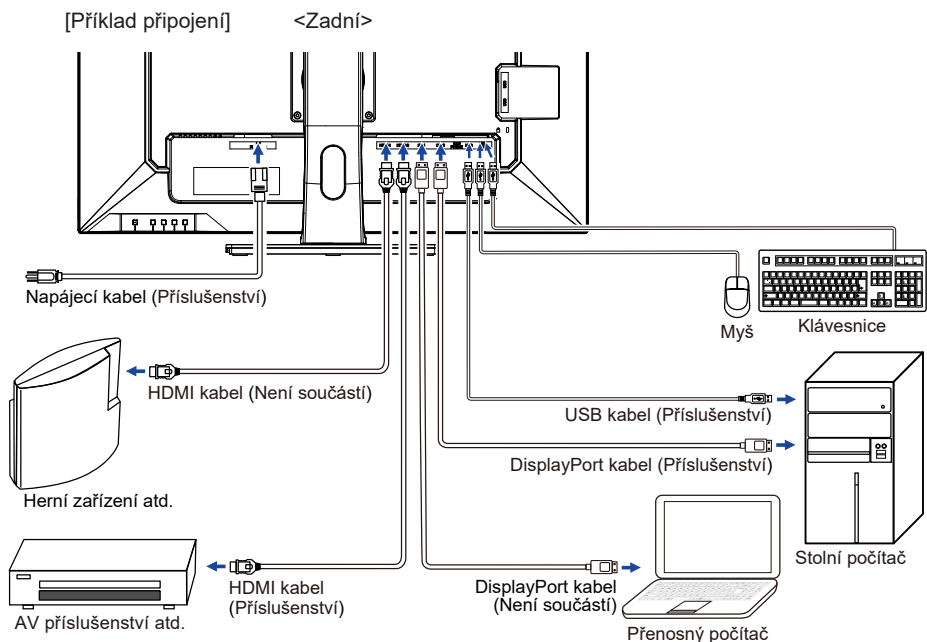

### [ Shromážďete kabely ]

Umístěte kabely přes Otvor pro kabely, abyste je spojili.

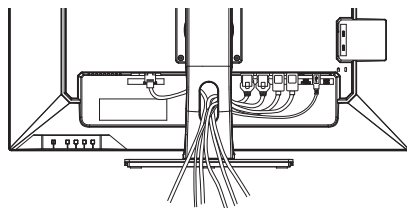



## NASTAVENÍ POČÍTAČE

### ■ Načasování signálu

Změna požadované načasování signálů, jsou uvedeny na straně 31: Vhodné načasování.

## NASTAVENÍ VÝŠKY A POZOROVACÍHO ÚHLU

- Pro optimální sledování obrazu je doporučeno, aby monitor byl v pozici přímo naproti na celému obličej, poté nastavíte výšku a úhel monitoru dle Vašich vlastních preferencí.
- Držte panel tak, aby monitor se nepřevrátil, když měníte výšku nebo úhel monitoru.
- Jste schopni se přizpůsobit výšku monitoru až do 120 mm, úhel až 45° vpravo a vlevo, 22° nahoru a 3° dolů.

### POZNÁMKA

- Nedotýkejte se LCD obrazovky při změně výšky nebo úhlu pohledu. Mohlo by dojít k poškození nebo zničení LCD obrazovky.
- Je nutná pozornost, při změně výšky nebo úhlu, abyste si nezachytili prsty nebo ruce při manipulaci s monitorem.
- Zranění může dojít, pokud nejste opatrní a nezabráníte kontaktu prstu s displejem a základnou při nastavování výšky.

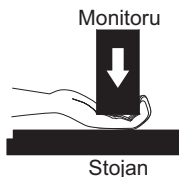
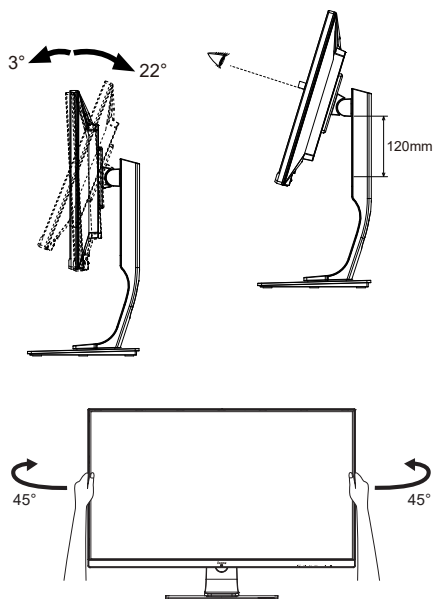

# OVLÁDÁNÍ MONITORU

Chcete-li vytvořit co nejlepší obraz, Váš iiyama LCD monitor byl nastaven ve výrobním závodě s KOMPATIBILNÍ NAČASOVÁNÍ, které je vyobrazeno na straně 31. Jste také schopni nastavit obraz tlačítkem podle pokynů uvedených níže.

- 1 Stiskněte tlačítko MENU pro spuštění funkce OSD menu. K dispozici jsou další položky nabídky, které lze přepínat pomocí tlačítka ◀/▶.



- 2 Vyberte položku menu, která obsahuje ikonu nastavení týkající se nastavení, které chcete dělat. Stiskněte tlačítko MENU. Potom pomocí tlačítek ◀/▶ zvýrazněte ikonu požadovaného nastavení.
- 3 Znovu stiskněte tlačítko MENU. Pomocí tlačítek ◀/▶ zvolte vhodnou úpravu nebo nastavení.
- 4 Stiskněte tlačítko EXIT pro odchod z menu a nastavení, která jste právě udělali. Proběhne automatické uložení.

Například pro korekci svislé polohy zvolte položku Menu OSD Nastavení obrazu a poté stiskněte tlačítko MENU. Pak vyberte OSD V. pozice pomocí tlačítka ◀/▶ a stiskněte tlačítko MENU. Pomocí tlačítek ◀/▶ pro změnu nastavení OSD vertikální polohy. Vertikální poloha OSD displeje by se měla odpovídajícím způsobem měnit, když děláte to.



Stiskněte nakonec tlačítko EXIT při skončení, všechny změny se uloží do paměti.

## POZNÁMKA

- Pokud jsou tlačítka operace přerušena během nastavování nebo když čas nastavený pro Čas opuštění OSD uplynul, OSD zmizí. Stiskněte tlačítko EXIT pro rychlé vypnutí OSD.
- Jakékoli změny se automaticky uloží do paměti, když OSD zmizí. Je třeba se vyvarovat vypnutí napájení při používání nabídky.

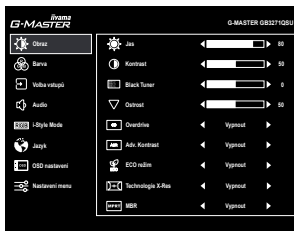

## NASTAVENÍ OBSAHU MENU

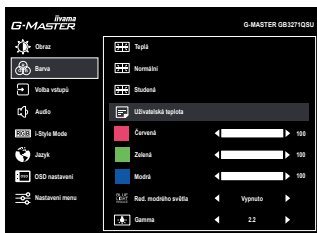

Úprava položek	Problém / Možnost	Tlačítko ke stisknutí
Jas *1,2,3 Brightness	Příliš tmavá Příliš světlá	
Kontrast *1,2 Contrast	Příliš matné Příliš intenzivní	
Black Tuner *1,2 Black Tuner	Od -5 do +5 Můžete nastavit odstíny tmavé.	
Ostrost Sharpness	Můžete změnit kvalitu obrazu od 0 do 100 (měkké do ostré). Jedním stisknutím tlačítka  pro změnu kvality obrazu v číselném pořadí. Stisknutím tlačítka  můžete změnit kvalitu obrazu v opačném číselném pořadí. Nastavte kvalitu obrazu v rozlišení méně než 2560 × 1440.	
Overdrive *1,2 Overdrive	Vypnout / 1 / 2 / 3 / 4 / 5 To povede ke zlepšení šedé úrovně doby odezvy panelu LCD. A vyšší úroveň výsledku v rychlejším čase odezvy.	
Adv. Kontrast *1,2 Adv. Contrast	Zapnout	Zvýšený Kontrastní Poměr
	Vypnout	Typický Kontrastní Poměr
ECO režim *1,2 ECO Mode	Vypnout	Normální
	1	Jas podsvícení je snížen.
	2	Jas podsvícení je snížen více než 1.
	3	Jas podsvícení je snížen více než 2.
Technologie X-Res *1,2 X-Res Technology	Vypnout	Normální
	Měkký	Zvýraznit okraj obrazu.
	Střední	Zvýraznit okraj obrazu více než při Měkký možnosti.
	Tvrď	Zvýraznit okraj obrazu více než při Střední možnosti.
MBR *1,2,4 MBR	Vypnout / 1 / 2 / 3 / 4 / 5 / 6 / 7 / 8 Zlepší se doba odezvy pohyblivého obrazu LCD panelu.	

- \*<sup>1</sup> Když je aktivní "HDR" (➔ Nastavení menu), nejsou k dispozici všechny položky kromě položky Kontrast.
- \*<sup>2</sup> Slouží k nastavení jasu při použití monitoru v temné místnosti, když obrazovka je příliš světlá. Nelze vybrat, když je Adv. Contrast zapnutý.
- \*<sup>3</sup> Dostupnost každé položky závisí na aktivované položce. Další informace naleznete na straně 26 Matice korelace funkcí.
- \*<sup>4</sup> K dispozici, pouze když je obnovovací frekvence vyšší než 75 Hz.  
Není k dispozici, když je aktivní "AMD FreeSync Premium" (➔ Nastavení menu).



Úprava položek	Problém / Možnost	Tlačítko ke stisknutí
Teplá <b>Warm</b>	Teplá barva	
Normální <b>Normal</b>	Normální barva	
Studená <b>Cool</b>	Studená barva	
Uživatelská teplota <b>User Color</b>	Červená	Příliš slabý 
	Zelená	Příliš silná 
	Modrá	
Red. modrého světla <b>Blue Light Reducer</b>	Vypnout	Normální
	1	Modré světlo je sníženo.
	2	Modré světlo je sníženo více než 1.
	3	Modré světlo je sníženo více než 2.
Gamma <b>Gamma</b>	Můžete nastavit Gama. 1.8 / 2.2 / 2.6	

\*1 Když je aktivní "HDR" (➔ Nastavení menu), nejsou k dispozici všechny položky kromě položky Gamma.

\*2 Dostupnost každé položky závisí na aktivované položce. Další informace naleznete na straně 26 Matice korelace funkcí.



## Volba vstupů Input Select

**Přímo**

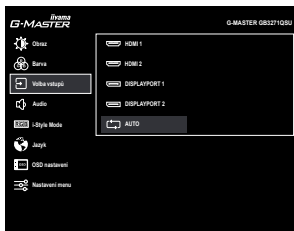

### Úprava položek

### Možnost

#### Volba vstupů Input Select

HDMI 1	Vyberte digitální(HDMI1) vstup.
HDMI 2	Vyberte digitální(HDMI2) vstup.
DisplayPort 1	Vyberte digitální(DisplayPort1) vstup.
DisplayPort 2	Vyberte digitální(DisplayPort2) vstup.
AUTO	Hledat dostupný vstupní zdroj a vybrat automaticky.

**POZNÁMKA** Funkce "AUTO" umožňuje automatický výběr dostupných vstupních zdrojů. Nelze vybrat vstupní zdroje z počítačů, které jsou v režimu power management. Pokud ručně vyberete jeden ze vstupních zdrojů, druhý zdroj nebude automaticky vybrán.





## Přímo

Můžete přejít na položky menu a zobrazit možnosti nastavení obrazovky přímo pomocí následujícího tlačítka operace.

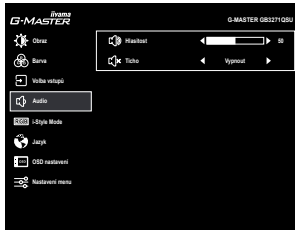
- Volba vstupů: Stiskněte tlačítko INPUT, kdy není menu zobrazeno.







Úprava položek		Problém / Možnost	Tlačítko ke stisknutí
Hlasitost Volume	<b>Přímo</b>	Příliš měkké Příliš hlasitý	   
Ticho Mute	<b>Přímo</b>	Zapnout	Vypněte zvuk dočasně.
		Vypnout	Vraťte hlasitost na předchozí úroveň.

## Přímo

Můžete přejít na položky menu a zobrazit možnosti nastavení obrazovky nebo stupnici nastavení přímo pomocí následujícího tlačítka operace.

- Hlasitost: Stiskněte tlačítko , kdy není menu zobrazeno.
- Ticho: Stisknutím a podržením tlačítka  na asi 2 vteřiny, když není menu zobrazeno. Chcete-li zvuk ztlumit a zapnout, opakujte výše uvedenou operaci tlačítka.

## RGB i-Style Mode i-Style Mode

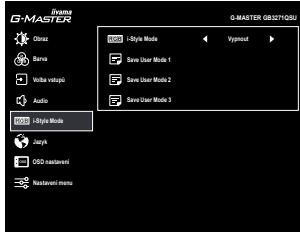

Úprava položek	Možnost	
i-Style Mode *1,2 i-Style Mode <b>Přímo</b>	Vypnout	i-Style Mode je vypnutý.
	Standard	Pro obecné prostředí Windows a výchozí nastavení monitoru
	Sport	Pro sportovní herní prostředí
	FPS	Pro FPS herní prostředí
	Strategie	Pro strategické herní prostředí
	Text	Pro editaci textu a obrazu v prostředí textového editoru
	User Mode 1	Použije vlastní nastavení monitoru.
	User Mode 2	Použije vlastní nastavení monitoru.
	User Mode 3	Použije vlastní nastavení monitoru.
Save User Mode 1 / 2 / 3 Save User Mode 1 / 2 / 3	Uložíte nastavení úpravy obrazovky.	
<b>POZNÁMKA</b>	Můžete si uložit své vlastní nastavení monitoru. Následující nastavení lze uložit do paměti: Jas, Kontrast, Black Tuner, Ostrost, Overdrive, Adv. Kontrast, ECO režim, Barva, Hlasitost, Ticho, i-Style Mode	

\*1 Není k dispozici, když je aktivní "HDR" (➔ Nastavení menu).

\*2 Dostupnost každé položky závisí na aktivované položce. Další informace naleznete na straně 26 Matice korelace funkcí.

### Přímo

Můžete přejít na položky menu a zobrazit možnosti nastavení obrazovky přímo pomocí následujícího tlačítka operace.

- i-Style Mode: Stiskněte tlačítko **i**, kdy není menu zobrazeno.



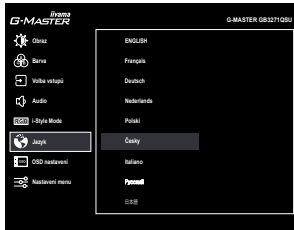

















Úprava položek	Možnost			
Jazyk Language	English	Angličtina	Česky	Česky
	Français	Francouzština	Italiano	Italština
	Deutsch	Němčina	Русский	Ruština
	Nederlands	Holandština	日本語	Japonština
	Polski	Polština		



## OSD nastavení OSD Settings



Úprava položek	Problém / Možnost	Tlačítko ke stisknutí
OSD H. pozice OSD H. Position	OSD je příliš vlevo OSD je příliš vpravo	   
OSD V. pozice OSD V. Position	OSD je příliš nízké OSD je příliš vysoké	   
OSD pozadí OSD Background	Vypnout / 1 / 2 / 3 / 4 Změňte průhlednost pozadí OSD. Vyšší úroveň má za následek vyšší průhlednost.	   
Čas opuštění OSD OSD Time Out	Můžete nastavit dobu trvání OSD menu. 5 / 10 / 30 / 60 sekund	   
Informace Information	Zobrazuje informace o aktuálním vstupním signálu přicházející z grafické karty v počítači. <Příklad>  <b>POZNÁMKA</b> Najděte uživatelskou příručku grafické karty k dalším informacím o změně rozlišení a obnovení.	



## Nastavení menu Setup Menu



Úprava položek	Možnost	
Úpravy Video režimu *1 Video Mode Adjust	Plný obraz	Rozšíření displeje
	Poměr stran *2	Rozšíření zobrazení
	Bod po bodu *2	Zobrazení obrazu bod po bodu.
	17 inch	Zobrazit obraz jako 17 palcovým displejem (5:4).
	19 inch	Zobrazit obraz jako 19 palcovým displejem (5:4).
	19.5 inch	Zobrazit obraz jako 19,5 palcovým displejem (16:9).
	21.5 inch	Zobrazit obraz jako 21,5 palcovým displejem (16:9).
	23 inch	Zobrazit obraz jako 23 palcovým displejem (16:9).
	24 inch	Zobrazit obraz jako 24 palcovým displejem (16:9).
27 inch	Zobrazit obraz jako 27 palcovým displejem (16:9).	
HDMI RGB rozsah *3 HDMI RGB Range	Full Range	Pro plný rozsah barevné škály signálu
	Limited Range	Pro omezený rozsah barevné škály signálu
Direct Drive *1 Direct Drive	Zapnout	Snížení inputlagu.
	Vypnout	Typický
<b>POZNÁMKA</b>	Změna rozlišení a obnovovací frekvence nebo otočením Power Off / On by mohlo dojít vypnutí funkce Direct Drive.	
AMD FreeSync Premium *1 AMD FreeSync Premium	Zapnout	Pro signál HDR (Vysoký dynamický rozsah)
	Vypnout	Freesync je vypnut.
HDR *1.4 HDR	Zapnout	Pro signál HDR (Vysoký dynamický rozsah)
	Vypnout	Pro normální signál
Startovací logo Opening Logo	Zapnout	G-MASTER logo se zobrazí, když je monitor zapnutý.
	Vypnout	G-MASTER logo se nezobrazuje, když je monitor zapnutý.
LED LED	Zapnout	Indikátor napájení je zapnut.
	Vypnout	Indikátor napájení je vypnut.
<b>POZNÁMKA</b>	Vypněte indikátor napájení, když Vás obtěžuje jeho světlo.	
Obnovit Memory Recall	Ano	Nastavení továrních dat je obnoveno.
	Ne	Návrat do menu.

\*1 Není k dispozici, pokud je aktivní kterákoliv z následujících možností než sama; Direct Drive, AMD FreeSync Premium nebo HDR.

\*2 Zakázáno při rozlišení 2560 × 1440.

\*3 K dispozici pouze pro vstup HDMI.

\*4 Není k dispozici, když je aktivní "MBR" (➡ Obraz).

## ■ Zámek Režimu

### <OSD Menu>

1. OSD zámek bude aktivován stisknutím tlačítek MENU a ► po dobu asi 10 sekund. Pokud se pokusíte o přístup o přístup do OSD stisknutím některého z tlačítek, objeví se na obrazovce zpráva "OSD Locked".
2. OSD zámek bude deaktivován stisknutím tlačítek MENU a ► po dobu asi 10 sekund.

### <Vypínač>

1. Zámek vypínače napájení bude aktivován stisknutím tlačítek MENU a ◀ po dobu asi 10 sekund. Zamknutí vypínače napájení znamená, že nebudete moci vypnout monitor, zatímco je vypínač napájen zamknut. Stisknutím vypínače se na obrazovce objeví zpráva "Power Button Locked".
2. Zámek vypínače napájení bude deaktivován stisknutím tlačítek MENU a ◀ po dobu asi 10 sekund.

■ **Matice korelace funkcí**

	Obraz								Barva		i-Style Mode		
	Jas	Kontrast	Black Tuner	Override	Adv. Kontrast	ECO režim	Technologie X-Res	MBR	Teplá / Normální / Studená / Uživatelská teplota	Red. modrého světla	Gamma	Standard / Sport / FPS / Strategie / Text	User Mode
Vybraná položka													
Aktivovaná položka	-	✓	✓	✓	/	-	✓	-	✓	-	✓	✓	✓
Adv.Kontrast	-	✓	✓	✓	-	-	✓	-	✓	-	✓	✓	✓
ECO režim	-	✓	✓	✓	-	-	✓	/	✓	-	✓	✓	✓
MBR	-	✓	-	-	-	-	✓	-	✓	-	✓	✓	✓
Red. modrého světla	-	✓	✓	✓	-	-	✓	-	-	✓	✓	-	-
i-Style Mode	-	-	-	-	-	-	✓	✓	-	✓	✓	/	✓
Standard / Sport / FPS / Strategie / Text	✓	✓	✓	✓	✓	✓	✓	✓	✓	✓	✓	✓	✓
User Mode	✓	✓	✓	✓	✓	✓	✓	✓	✓	✓	✓	✓	✓

✓ : Dostupný

- : Nemí dostupný

## POHOTOVOSTNÍ FUNKCE

Funkce pohotovostního tohoto produktu je v souladu s požadavky úsporného programu VESA DPMS. Pokud je aktivován, automaticky sníží zbytečnou spotřebu energie monitoru, když není počítač používán.

Chcete-li použít tuto funkci, monitor musí být připojen k VESA DPMS kompatibilnímu počítači. K dispozici je krok pohotovostním monitoru, jak je popsáno níže. Funkce pohotovostním, včetně všech nastavení časovače, je nakonfigurován v operačním systému. Zkontrolujte příručku k operačnímu systému a informujte se o tom, jak může být nakonfigurován.

### ■ Pohotovostní režim

Když je video signál z počítače jsou vypnuty, monitor přejde do pohotovostní režim, který snižuje spotřebu energie na méně než 0,5W\*. Obrazovka ztmavne a indikátor napájení se změní na oranžovou. Od pohotovostní režim se obraz objeví v několika sekundách, když se dotknete klávesnice nebo myši.

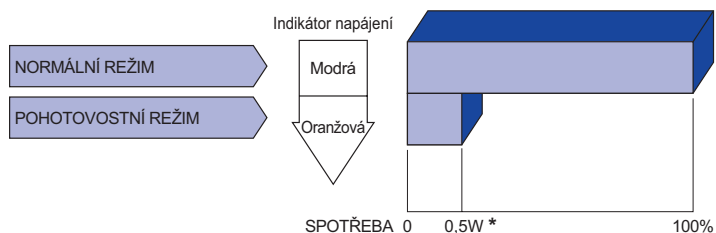

\* Periferní a zvukové zařízení USB není připojeno.

### POZNÁMKA

I když používáte pohotovostní režim, monitor spotřebovává elektřinu. Vypněte spínač napájení vždy, když monitor nepoužíváte, v noci a o víkendech, aby se zabránilo zbytečné spotřebě energie.

# ŘEŠENÍ PROBLÉMŮ

Pokud monitor nefunguje správně, postupujte podle níže uvedených kroků pro možné řešení problému.

1. Proveďte úpravy popsané v OVLÁDÁNÍ MONITORU, v závislosti na problému, který máte. Pokud monitoru nefunguje obraz, přejděte na 2.
2. Podívejte se na následující body, pokud nemůžete najít příslušnou položku v OVLÁDÁNÍ MONITORU, nebo v případě, že problém přetrvává.
3. Pokud jste se setkali s problémem, který není popsán níže, nebo nemůžete problém opravit, ukončete používání monitoru a obraťte se na svého prodejce nebo iiyama servisní středisko pro další pomoc.

## Problém

## Kontrola

### ① Nezobrazí se obraz.

(Indikátor napájení se nerozsvítí.)

- Napájecí kabel je pevně usazen v patici.
- Spínač napájení je zapnutý.
- AC zásuvka je pod napětím. Prosím, zkontrolujte s jiným zařízením.

(Indikátor napájení je modrý.)

- Je-li spořič obrazovky v aktivním režimu, dotkněte se klávesnice nebo myši.
- Zvyšte kontrast a / nebo jas.
- Počítač je zapnutý.
- Signální kabel je správně připojen.
- Signální načasování počítače je v specifikaci monitoru.

(Indikátor napájení svítí oranžově.)

- Pokud je monitor v pohotovostním režimu, dotkněte se klávesnice nebo myši.
- Počítač je zapnutý.
- Signální kabel je správně připojen.
- Signální načasování počítače je v specifikaci monitoru.

### ② Obrazovka není synchronizována.

- Signální kabel je správně připojen.
- Signální načasování počítače je v specifikaci monitoru.

### ③ Pozice obrazu není ve středu.

- Signální načasování počítače je v specifikaci monitoru.

### ④ Obrazovka je příliš světlá nebo příliš tmavá.

- Video výstup počítače je ve specifikaci monitoru.

### ⑤ Obrazovka se třese.

- Napájecí napětí je ve specifikaci monitoru.
- Signální načasování počítače je v specifikaci monitoru.

### ⑥ Žádný zvuk.

- Audio zařízení (počítač atd.) je zapnuto.
- Hlasitost je nastavena.
- Ticho je Vypnout.
- Audio výstup zařízení je ve specifikaci monitoru.

### ⑦ Zvuk je příliš hlasitý nebo příliš tichý.

- Audio výstup zařízení je ve specifikaci monitoru.

## INFORMACE O RECYKLACI

Pro lepší ochranu životního prostředí, prosím, nevyhazujte Váš monitor.

Prosím navštivte naše webové stránky: [www.iiyama.com](http://www.iiyama.com) pro recyklaci monitoru.



# PŘÍLOHA

Design a technické údaje se mohou změnit bez předchozího upozornění.

## SPECIFIKACE : G-MASTER GB3271QSU-B1

Velikost kategorie	32"	
LCD Panel	Technologie panelu	IPS (In-Plane-Switching)
	Velikost	Úhlopříčka: 31,5" (80cm)
	Rozteč bodů	0,272mm H × 0,272mm V
	Jas	400cd/m <sup>2</sup> (typický)
	Kontrastní poměr	1200 : 1 (typický), Adv. Kontrast funkce k dispozici
	Pozorovací úhel	Vpravo / Vlevo: 89 stupňů na každou stranu, nahoru / dolů: 89 stupňů na každou stranu (typický)
	MPRT	1ms
Barvy displeje	16 777 216	
Sync Frequency	HDMI: Horizontální: 30,0-222,0kHz, Vertikální: 48-144Hz DisplayPort: Horizontální: 30,0-242,0kHz, Vertikální: 48-165Hz	
Nativní rozlišení	2560 × 1440, 3,7 MegaPixelů	
Podporované max. rozlišení	HDMI: 2560 × 1440 144Hz DisplayPort: 2560 × 1440 165Hz	
Vstupní konektor	HDMI × 2, DisplayPort × 2	
Vstupní video signál	HDMI, DisplayPort	
USB Standard	USB3,2 Gen 1 (5Gbps, DC5V, 900mA)	
Počet USB portů	1 Upstream : Serie B	
Tvar konektoru	4 Downstream : Serie A	
Konektor pro sluchátka	ø 3,5mm mini jack (Stereo)	
Reproduktory	3W × 2 (Stereo reproduktory)	
Maximální velikost obrazovky	698,1mm Š × 392,7mm V / 27,5" Š × 15,5" V	
Napájení	100-240VAC, 50/60Hz, 1,2A	
Spotřeba energie*	45W typický, Pohotovostní režim: max. 0,5W	
Rozměry / Hmotnost netto	714,0 × 454,5 - 574,5 × 230,0mm / 28,1 × 17,9 - 22,6 × 9,1" (Š×V×H) 11,3kg / 24,9lbs	
Úhel	Náklon: Nahoru: 22°, směrem dolů: 3° Pivot: Vlevo / Vpravo: 45° na každou stranu	
Provozní prostředí	Provoz: Teplota 5 až 35 ° C / 41 až 95 ° F Vlhkost 10 až 80% (bez kondenzace) Skladování: Teplota -20 až 60°C / -4 až 140°F Vlhkost 10 až 85% (bez kondenzace)	
Schválení	CE, UKCA, TÜV-Bauart, VCCI, PSE, EAC	

### POZNÁMKA

\* Periferní a zvukové zařízení USB není připojeno.

## ROZMĚRY

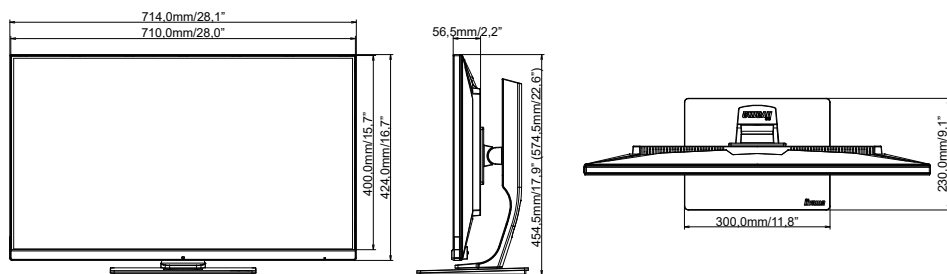

( ) : Maximální rozsah nastavení

## ODPOVÍDAJÍCÍ ČASOVÁNÍ

Režim Video	Horizontální frekvence	Vertikální frekvence	Dot Clock
800 × 600	37,879kHz	60,317Hz	40,000MHz
	46,875kHz	75,000Hz	49,500MHz
1024 × 768	48,363kHz	60,004Hz	65,000MHz
	60,023kHz	75,029Hz	78,750MHz
1280 × 1024	63,981kHz	60,020Hz	108,000MHz
	79,976kHz	75,025Hz	135,000MHz
1920 × 1080	66,590kHz	59,930Hz	138,500MHz
2560 × 1440	88,787kHz	59,951Hz	241,500MHz
	111,788kHz	74,925Hz	295,120MHz
	150,849kHz	99,900Hz	398,242MHz
	182,817kHz	119,880Hz	482,637MHz
	221,970kHz	143,856Hz	586,000MHz
	241,890kHz	165,000Hz	650,200MHz

### POZNÁMKA

\* K dispozici pouze pro vstupy DisplayPort 1 a DisplayPort 2.