

РУКОВОДСТВО ПОЛЬЗОВАТЕЛЯ

G-MASTER

LCD Monitor

G-MASTER GCB3280QSU

Модель: PL3280Q

Благодарим вас за выбор ЖК-монитора iiyama. Советуем перед установкой и включением этого монитора внимательно прочитать это краткое, но обстоятельное руководство. Сохраните это руководство в надежном месте на случай, если в будущем вам понадобится что-либо уточнить.

РУССКИЙ

Аттестованный сетевой кабель должен быть использован вместе с этим монитором. Вы должны поступать совместно всем важным в вашей стране примечания касательно установки и/или требований по оборудованию. Аттестованный сетевой кабель не слабее обычного полихлорвиниловый гибкого шнура в соответствии с IEC 60227 (обозначение H05VV-F 3G 0,75 мм² или H05VVH2-F 3G 0,75 мм²) должен быть использован. Как альтернатива может быть использован гибкий шнур с синтетического каучука согласно IEC 60245 (обозначение H05RR-F 3G 0,75 мм²)

Этот монитор является офисным оборудованием.

Информация импортера: Марвел КТ

107061, Москва, пл. Преображенская, д. 8, этаж 27, пом. LXXXVI

Год производства: См. бое число ("X") серийного номера продукта.

(Серийный номер: xxxxxXxxxxxxxx)

"X" это 0-9. 0-9 означает 2020-2029. (2020/1/1~)

Тип монитора: ЖК-монитор

Модель: PL3280Q

Страна изготовления: КИТАЙ

Правила и условия транспортировки:

Транспортировка устройства допускается только в заводской упаковке, любым видом транспорта, без каких-либо ограничений по расстоянию.

Правила и условия реализации: Без ограничений

-
- Мы оставляем за собой право вносить изменения в технические характеристики без предварительного уведомления.
 - Все торговые марки, используемые в руководстве пользователя, являются собственностью их владельцев.

СОДЕРЖАНИЕ

ИНСТРУКЦИИ ПО БЕЗОПАСНОСТИ	1
МЕРЫ ПРЕДОСТОРОЖНОСТИ	1
СПЕЦИАЛЬНЫЕ ПРИМЕЧАНИЯ ДЛЯ ЖК-МОНИТОРОВ	3
ОБСЛУЖИВАНИЕ ПОКУПАТЕЛЯ	3
ОЧИСТКА.....	4
ДО НАЧАЛА РАБОТЫ С МОНИТОРОМ	5
ХАРАКТЕРИСТИКИ	5
ПРИНАДЛЕЖНОСТИ.....	5
ИСПОЛЬЗОВАНИЕ РУКИ ИЛИ ПОДСТАВКИ	6
УСТАНОВКА И СНЯТИЕ ПОДСТАВКИ.....	7
ОРГАНЫ УПРАВЛЕНИЯ И РАЗЪЕМЫ	9
ПОДКЛЮЧЕНИЕ МОНИТОРА.....	10
УСТАНОВКА КОМПЬЮТЕРА.....	11
НАСТРОЙКА УГЛОВ ОБЗОРА И ВЫСОТЫ МОНИТОРА	11
РАБОТА С МОНИТОРОМ.....	12
СОДЕРЖАНИЕ МЕНЮ НАСТРОЕК.....	13
ФУНКЦИЯ ОЖИДАНИЯ.....	26
УСТРАНЕНИЕ НЕИСПРАВНОСТЕЙ.....	27
ИНФОРМАЦИЯ ОБ УТИЛИЗАЦИИ.....	28
ПРИЛОЖЕНИЕ.....	29
СПЕЦИФИКАЦИИ : G-MASTER GCB3280QSU-B2.....	29
РАЗМЕРЫ.....	30
ПОДДЕРЖ. РЕЖИМЫ СИНХРОНИЗАЦИИ	30

ИНСТРУКЦИИ ПО БЕЗОПАСНОСТИ

МЕРЫ ПРЕДОСТОРОЖНОСТИ

ВНИМАНИЕ !

ВЫКЛЮЧИТЕ МОНИТОР, ЕСЛИ ЧУВСТВУЕТЕ, ЧТО ОН НЕ В ПОРЯДКЕ

Если вы заметите какие-либо ненормальные явления, например, появление дыма, странные звуки или запахи, немедленно выключите монитор из сети и свяжитесь со своим дилером или сервисным центром iiyama. Дальнейшее использование монитора может быть опасным из-за возможного возгорания или поражения электротоком.

НИКОГДА НЕ СНИМАЙТЕ КОРПУС

Внутри монитора находятся цепи высокого напряжения. Снятие корпуса может привести к возгоранию или поражению электротоком.

НЕ ВСТАВЛЯЙТЕ НИКАКИЕ ПРЕДМЕТЫ В МОНИТОР

Не вставляйте никакие твердые предметы в монитор и не проливайте на него жидкости, например, воду. Если все таки нечто подобное произошло, немедленно выключите монитор из сети и свяжитесь со своим дилером или сервисным центром iiyama. Использование монитора с каким-то предметом внутри может привести к возгоранию, поражению электротоком или повреждению монитора.

УСТАНАВЛИВАЙТЕ МОНИТОР НА РОВНОЙ УСТОЙЧИВОЙ ПОВЕРХНОСТИ

При падении монитор может травмировать вас.

НЕ УСТАНАВЛИВАЙТЕ МОНИТОР ОКОЛО ВОДЫ

Не устанавливайте монитор в местах, где на него может пролиться вода или он может быть обрызган, т.к. это может привести к возгоранию или поражению электротоком.

ПОДКЛЮЧАЙТЕ МОНИТОР ТОЛЬКО К УСТАНОВЛЕННЫМ ИСТОЧНИКАМ ЭНЕРГИИ

Подключайте монитор только к установленным источникам энергии. Использование несоответствующего напряжения может вызвать нарушение нормальной работы и привести к возгоранию или поражению электротоком.

ЗАЩИТА КАБЕЛЕЙ

Не натягивайте и не изгибайте сетевой Кабель питания и сигнальный кабель. Не ставьте монитор или какой-нибудь другой тяжелый предмет на кабели. При повреждении кабели могут вызвать возгорание или поражение электротоком.

НЕБЛАГОПРИЯТНЫЕ ПОГОДНЫЕ УСЛОВИЯ

Рекомендуется не эксплуатировать монитор во время сильной грозы, поскольку продолжительные перерывы в энергоснабжении могут вызвать нарушение нормальной работы. Не рекомендуется дотрагиваться до кабельной вилки в таких условиях, т.к. это может привести к поражению электротоком.

ПРЕДУПРЕЖДЕНИЕ

МЕСТО УСТАНОВКИ

Не устанавливайте монитор в местах, где возможны внезапные скачки температуры, во влажных, запыленных, прокуренных помещениях, т.к. это может привести к возгоранию, поражению электротоком или повреждению монитора. Следует также избегать воздействия прямых солнечных лучей.

НЕ УСТАНАВЛИВАЙТЕ МОНИТОР В ОПАСНЫХ МЕСТАХ

При несоответствующем местоположении монитор может упасть и причинить травму. Не следует также ставить на монитор тяжелые предметы; все кабели должны быть проложены так, чтобы дети не могли потянуть за них и причинить себе травму.

ПРЕДУПРЕЖДЕНИЕ

ОБЕСПЕЧЬТЕ ХОРОШУЮ ВЕНТИЛЯЦИЮ

Вентиляционные отверстия защищают монитор от перегрева. Закрытие отверстий может вызвать возгорание. Для обеспечения циркуляции воздуха установите монитор на расстоянии как минимум 10 см (или 4 дюймов) от стен. При снятии наклонного крепления вентиляционные отверстия на задней стороне монитора могут быть заблокированы. Это может привести к перегреву монитора, возгоранию или повреждению. Удостоверьтесь в достаточной вентиляции при снятии подставки. Эксплуатация монитора на боку, задней стороне, вверх основанием, на ковре или мягком материале может привести к его повреждению.

ОТКЛЮЧАЙТЕ КАБЕЛИ, КОГДА ВЫ ПЕРЕМЕЩАЕТЕ МОНИТОР

Когда вы перемещаете монитор, выключите сетевой выключатель, выньте вилку из сетевой розетки и отключите сигнальные кабели. Если вы не отключите их, это может привести к возгоранию или поражению электротоком. Рекомендуется перемещать монитор вдвоем.

ОТКЛЮЧАЙТЕ МОНИТОР ОТ СЕТИ

Если монитор не используется в течение длительного времени, рекомендуется отключать его от сетевой розетки во избежание возможных неприятностей.

ПРИ ОТКЛЮЧЕНИИ ДЕРЖИТЕ ЗА ВИЛКУ

При отключении сетевого Кабеля или сигнального кабеля тяните за вилку или разъем. Никогда не тяните за кабель, это может привести к возгоранию или поражению электротоком.

НЕ ТРОГАЙТЕ РАЗЪЕМ МОКРЫМИ РУКАМИ

Включение или отключение вилки (разъема) мокрыми руками может привести к поражению электротоком.

ЕСЛИ ВЫ УСТАНОВЛИВАЕТЕ МОНИТОР НА КОМПЬЮТЕР

Убедитесь, что компьютер достаточно прочен, чтобы удерживать вес монитора, в противном случае, вы можете повредить компьютер.

ОСТОРОЖНО! НЕ ПРИЦЕМИТЕ РУКУ ИЛИ ПАЛЕЦ

При изменении высоты или угла наклона монитора не оставляйте отпечатков пальцев на ЖК-экране.

ЗАМЕЧАНИЕ КАСАТЕЛЬНО ИСПОЛЬЗОВАНИЯ 24/7

Этот продукт не предназначен для использования в режиме 24/7 при любых условиях.

ПРИМЕЧАНИЯ ДЛЯ ИСПОЛЬЗОВАНИЯ С НАСТОЛЬНЫМ

Этот продукт предназначен для использования с настольным, а не для использования в цифровых вывесках (электронных вывесках), таких как установка на потолке или на стене.

НЕ НАКЛОНЯЙТЕ МОНИТОР СЛИШКОМ СИЛЬНО ВНИЗ

Во избежание возможного повреждения экрана, например, отслоения ЖК-панели от рамки, убедитесь, что монитор не наклонен вниз сверх регулируемого диапазона.

НЕ ИСПОЛЬЗУЙТЕ СПИРТ ИЛИ ДЕЗИНФИЦИРУЮЩИЕ СРЕДСТВА ДЛЯ МОНИТОРА

Не распыляйте спирт или дезинфицирующие средства непосредственно на монитор и не используйте их рядом с монитором. Кроме того, не протирайте монитор тканью или салфеткой, содержащей спирт или дезинфицирующие средства. Они могут привести к изменению цвета, ухудшению состояния или растрескиванию корпуса, повреждению поверхностной обработки ЖК-панели и ухудшению состояния компонентов.

ПРОЧИЕ РЕКОМЕНДАЦИИ

ЭРГОНОМИЧЕСКИЕ

Для избежания усталости глаз, не работайте на мониторе с очень ярким фоном или в темной комнате. При работе с монитором в течение длительного времени рекомендуется делать десятиминутные перерывы после каждого часа работы. Для оптимально комфортных визуальных условий монитор должен находиться ниже уровня глаз и на расстоянии 40–60 см (16–24") от глаз.

СПЕЦИАЛЬНЫЕ ПРИМЕЧАНИЯ ДЛЯ ЖК-МОНИТОРОВ

Описанные ниже явления обычны для ЖК-мониторов и не говорят о какой-либо неисправности.

ПРИМЕЧАНИЕ

- Когда вы впервые включаете ЖК-монитор, то, в зависимости от типа компьютера, картинка может не уместиться в области отображения дисплея. В подобном случае придется подстроить расположение картинки, переместив ее в соответствующее положение.
- В зависимости от используемого вами шаблона рабочего стола, вы можете заметить на экране неоднородности яркости.
- Из-за физической природы фоновой подсветки, при первоначальном использовании экран может мерцать выключите питание и затем включите его снова – мерцание должно исчезнуть.

ОБСЛУЖИВАНИЕ ПОКУПАТЕЛЯ

ПРИМЕЧАНИЕ

- Если вы должны вернуть монитор для обслуживания, а оригинальная упаковка выброшена, просьба связаться с вашим дилером или сервисным центром iiyama для получения совета или замены упаковки.

ОЧИСТКА

ВНИМАНИЕ

- Если при очистке внутрь монитора попал какой-либо предмет или жидкость, например вода, немедленно отключите сетевой Кабель и свяжитесь с вашим дилером или сервисным центром iiyama.
- В целях безопасности выключите монитор и выньте сетевой Кабель из розетки перед очисткой монитора.

ПРЕДУПРЕЖДЕНИЕ

- Не распыляйте спирт или дезинфицирующие средства непосредственно на монитор и не используйте их рядом с монитором. Кроме того, не протирайте монитор тканью или салфеткой, содержащей спирт или дезинфицирующие средства. Они могут привести к изменению цвета, ухудшению состояния или растрескиванию корпуса, повреждению поверхностной обработки ЖК-панели и ухудшению состояния компонентов.
- Чтобы избежать возможного повреждения монитора (ЖК-панели / корпуса / разъемов) или аксессуаров, никогда не используйте следующие сильные растворители или чистящие салфетки. Они могут привести к изменению цвета, ухудшению состояния или растрескиванию корпуса, повреждению поверхностной обработки ЖК-панели и ухудшению состояния компонентов.

Бензин	Вода с хлорноватистой кислотой
Разбавитель	Кислотные или щелочные растворители
Спирт	Воск
Отбеливатель	Абразивные материалы
Перекись	Чистящее средство для офисного оборудования
Ацетон	Чистящее средство для стекол
Метиленхлорид	Пижаменная бумага
Толуол	Влажная салфетка
Аммиак	Химическая ткань
Раствор гипохлорита натрия (хлорный отбеливатель)	Чистящая бумага

и т. п.

ПРИМЕЧАНИЕ

- Чтобы не повредить ЖК-панель, не царапайте и не протирайте экран твердым предметом.
- Не оставляйте ЖК-панель мокрой. Если на нее попадут капли воды или что-то подобное, немедленно протрите ее сухой мягкой тканью. Если оставить ее мокрой, это может привести к изменению цвета или появлению пятен на ЖК-панели. Кроме того, попадание влаги внутрь монитора может привести к его повреждению.
- Продолжительный контакт корпуса с любым изделием из резины или пластмассы может вызвать повреждения окраски корпуса.

Регулярный уход

Аккуратно протрите корпус мягкой, сухой и чистой тканью. Если ваш монитор особенно грязный, смочите ткань в мягком моющем средстве, тщательно разбавленном водой, хорошо отожмите ее, а затем вытрите грязь. Затем немедленно протрите его мягкой сухой тканью.

Дезинфекция спиртом

Дезинфекция спиртом может привести к изменению цвета, ухудшению состояния или растрескиванию корпуса, повреждению поверхностной обработки ЖК-панели и ухудшению состояния компонентов. Вместо этого мы рекомендуем дезинфицировать руки вдали от монитора до и после использования.

Если вам абсолютно необходимо продезинфицировать монитор спиртом, заранее ознакомьтесь с приведенными выше внимания и предупреждения. Также избегайте частой дезинфекции спиртом.

ДО НАЧАЛА РАБОТЫ С МОНИТОРОМ

ХАРАКТЕРИСТИКИ

- ◆ Поддерживает разрешение 2560 × 1440
- ◆ Высокая контрастность 3000:1 (типичная), Доступна функция расширенной контрастности, Высокая яркость 350 кд/м² (типичная)
- ◆ Время отклика движущегося изображения 0,2 мс
- ◆ Поддерживает Технологию AMD FreeSync™
- ◆ Без мерцания
- ◆ Редукция Синего Света
- ◆ Цифровое сглаживание шрифтов
- ◆ Стереодинамики 2 × 2 Вт
- ◆ Функция ожидания
- ◆ Совместимость с крепежным стандартом VESA (100 мм × 100 мм)
- ◆ Отверстие для установки замка безопасности

ПРИНАДЛЕЖНОСТИ

Комплект поставки должен содержать следующие принадлежности. Убедитесь в их наличии. Если какая-либо из принадлежностей отсутствует или повреждена, обратитесь к дилеру или в региональное отделение iiyama.

- | | | |
|-----------------|------------------------------|-----------------------------|
| ■ Шнур питания* | ■ Кабель HDMI | ■ Кабель DisplayPort |
| ■ Кабель USB | ■ Шея стойки | ■ Основание стойки с винтом |
| ■ Отвертка | ■ Инструкция по безопасности | ■ Краткое руководство |

ПРЕДУПРЕЖДЕНИЕ

- * В случае возникновения проблем или повреждения из-за использования шнура питания, поставленного не компанией iiyama, все гарантии аннулируются.
Необходимо использовать кабель питания, соответствующий H05VVf, 3G, 0,75 мм².

ИСПОЛЬЗОВАНИЕ РУКИ ИЛИ ПОДСТАВКИ

ПРЕДУПРЕЖДЕНИЕ

- Этот продукт предназначен для использования с настольным, а не для использования в цифровых вывесках (электронных вывесках), таких как установка на потолке или на стене.
- Перед установкой убедитесь, что кронштейн достаточно прочны, чтобы выдержать необходимый вес дисплея и крепления.
- Угол наклона монитора должен быть в пределах 23° вверх и 5° вниз. Этот продукт нельзя использовать лицом вверх или вниз за пределами этого диапазона.
- Если монитор используется (устанавливается) под углом более 5° вниз, ЖК-дисплей может отслоиться от рамки и упасть, что приведет к повреждению. Кроме того, такие случаи не будут покрываться поддержкой или гарантией.

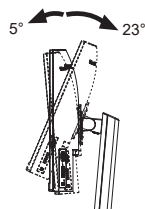

[ПОДСТАВКУ ДЛЯ ДИСПЛЕЯ ИЛИ НАСТОЛЬНУЮ ПОДСТАВКУ]

ПРЕДУПРЕЖДЕНИЕ

- При использовании с подставкой для дисплея или настольной подставкой, учитывая толщину монтажной площадки, затяните винты М4 (4 шт.), длина «L» которой составляет 10 мм, чтобы закрепить монитор. Использование винта длиннее может привести к электрошоку или повреждению монитора вследствие столкновения винта с электрическими компонентами внутри корпуса монитора.

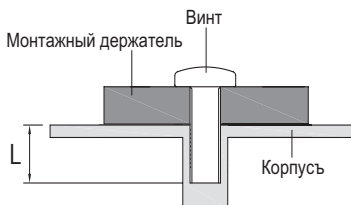

[ПЕЙЗАЖ РЕЖИМ]

Этот монитор можно использовать только в Пейзаж ориентации. Не поворачивайте и не используйте монитор в какой-либо другой ориентации, кроме Пейзаж.

Правильно



Пейзаж

Индикатор питания

Неправильно

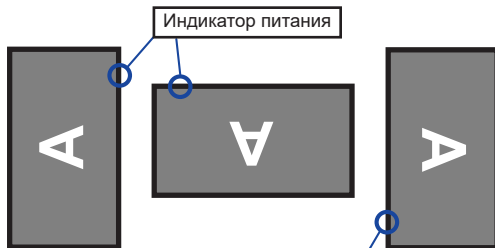

Портрет

Индикатор питания

УСТАНОВКА И СНЯТИЕ ПОДСТАВКИ

ПРЕДУПРЕЖДЕНИЕ

- Разместите монитор на ровной поверхности. Падение монитора может привести к его повреждению или травме.
- Не применяйте грубую силу. Это может привести к повреждению монитора.
- Перед снятием или установкой подставки отключите монитор во избежание поражения электротоком и повреждения монитора.

<Установка>

- ① Как показано ниже, поместите все содержимое, извлеченное из картонной коробки, на плоскую поверхность лицевой стороной монитора вниз.
- ② Снимите задний защитный уплотнитель, Шею стойки и Основание стойки.

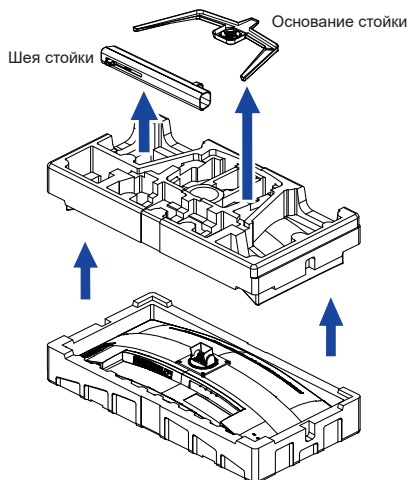

- ③ Установите Шею стойки на монитор, а затем затяните «пальцевой винт» с прилагаемой отверткой чтобы закрепить их.

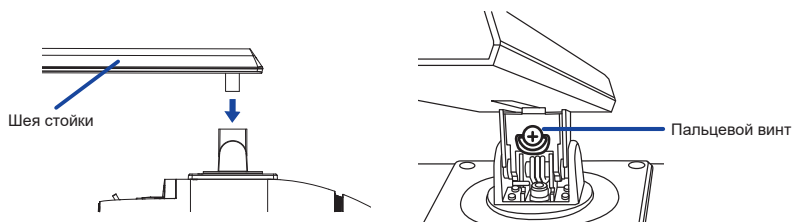

- ④ Установите Основание стойки на Шея стойки, а затем затяните «пальцевой винт» с прилагаемой отверткой чтобы закрепить их.

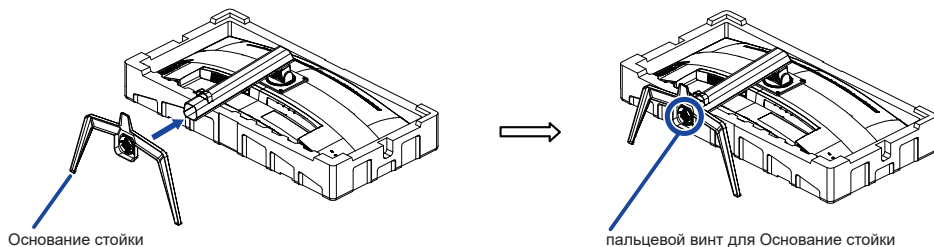

- ⑤ Поднимите монитор и снимите передний защитный уплотнитель.

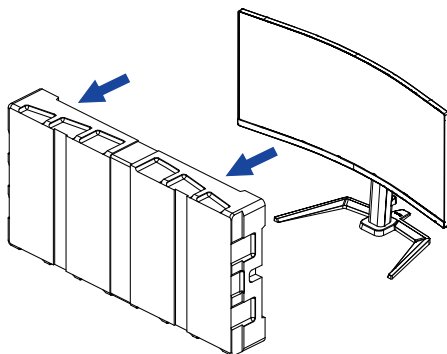

<Снятие>

- ① Положите передний транспортировочный уплотнитель на плоскую поверхность и положите на него монитор экраном вниз.
- ② Ослабьте «пальцевой винт» с прилагаемой отверткой чтобы снять Основание стойки с Шея стойки.
- ③ Ослабьте «пальцевой винт» с прилагаемой отверткой чтобы снять Шея стойки с монитором.

ОРГАНЫ УПРАВЛЕНИЯ И РАЗЪЕМЫ

<Вид спереди>

<Вид сзади>

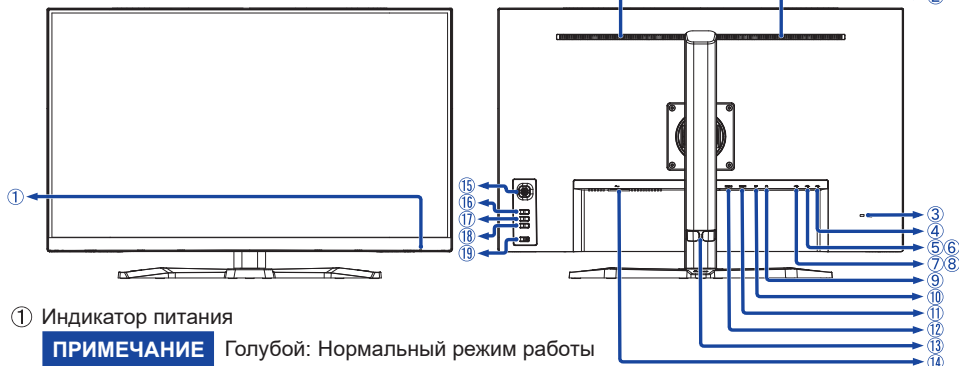

① Индикатор питания

ПРИМЕЧАНИЕ

Голубой: Нормальный режим работы
Оранжевый: Режим ожидания

② Динамики

③ Гнездо замка безопасности

ПРИМЕЧАНИЕ

В гнездо замка безопасности можно вставить защитный тросик, чтобы никто не мог унести монитор без вашего разрешения.

④ Разъем USB-UP ()

⑤⑥ Разъем USB-DOWN (USB3,2 Gen 1: 5 Гбит/с, 5 В, 900 мА)

⑦⑧ Разъем USB-DOWN (USB3,2 Gen 1: 5 Гбит/с, 5 В, 900 мА)

⑨ Разъем для наушников ()

ПРИМЕЧАНИЕ

Правильная работа подключенных внешних устройств, кроме наушников, не гарантируется.

⑩ Разъем DisplayPort (DP)

⑪ Разъем HDMI (HDMI-1)

⑫ Разъем HDMI (HDMI-2)

⑬ Держатель кабелей

⑭ Разъем источника питания пер. тока (~ : Переменный ток)

⑮ Джойстик

Меню [Центр]

Вверх [↑]

Вниз [↓]

Левая / i-Style Color [←] *1,2

Правая / Ночной режим [→] *1,2

⑯ Кнопка Источника (INPUT) *1

⑰ Кнопка Громкость + (VOL +) *1

⑱ Кнопка Громкость – (VOL –) *1

⑲ Выключатель питания ()

*1 Вы можете пропустить страницы Меню и сразу же отобразить экран настроек параметров или шкалу настройки.

*2 Направление при взгляде на экран спереди

ПОДКЛЮЧЕНИЕ МОНИТОРА

- 1 Убедитесь в том, что выключены и компьютер, и монитор.
- 2 Подключите компьютер к монитору с помощью сигнального кабеля.
- 3 Соедините монитор с компьютером при помощи кабеля USB.
- 4 Подключите шнур питания сначала к монитору, а затем к источнику питания.
- 5 Включите монитор и компьютер.

ПРИМЕЧАНИЕ

- Пожалуйста, подтвердите, что распределительная система в здании будет обеспечивать наличие автоматического выключателя на 120/240 В, 20 А (максимум).
- Типы сигнальных кабелей, используемых для подключения компьютера к монитору, могут быть разными в зависимости от компьютера. Неправильное подключение может вызвать серьезное повреждение как монитора, так и компьютера. Прилагаемый к монитору кабель имеет стандартный разъем. Если потребуется кабель особого типа, то обратитесь к продавцу или в региональное представительство iiyama.
- Подключаемое оборудование класса I Тип А должно быть подключено к защитному заземлению.
- Розетка должна быть установлена рядом с оборудованием и быть легкодоступной.
- Чрезмерное звуковое давление от наушников может привести к повреждению или потере слуха.

[Пример подключения]

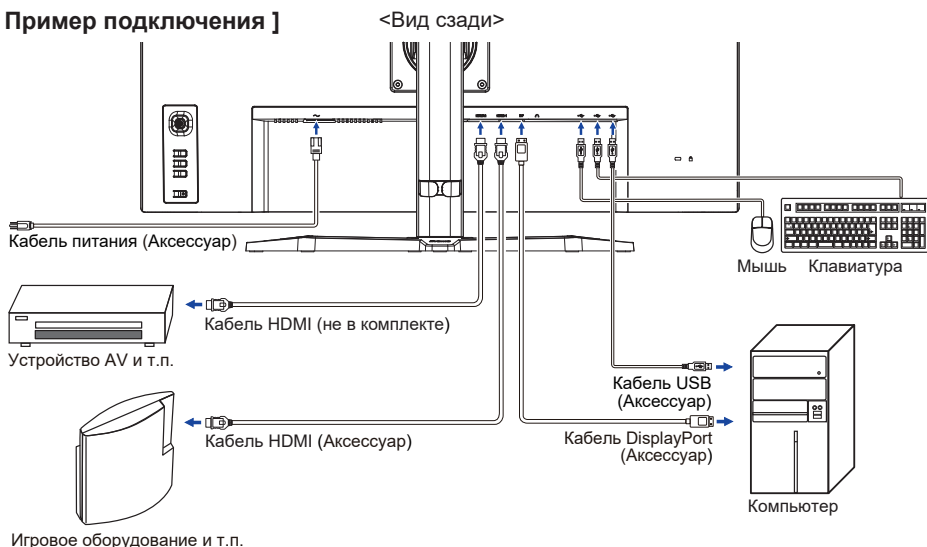

[Держатель кабелей]

Поместите кабели через Держатель кабеля чтобы распределить их.

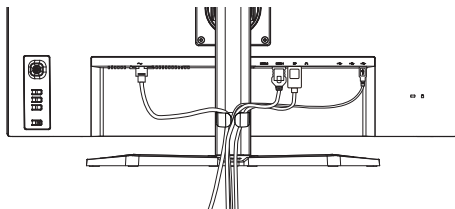

УСТАНОВКА КОМПЬЮТЕРА

■ Синхронизация сигнала

На стр. 30 раздела ПОДДЕРЖИВАЕМЫЕ РЕЖИМЫ СИНХРОНИЗАЦИИ вы найдете список значений синхронизации сигнала.

НАСТРОЙКА УГЛОВ ОБЗОРА И ВЫСОТЫ МОНИТОРА

- Для оптимального восприятия изображения рекомендуется смотреть на весь экран монитора.
- Придерживайте стойку таким образом, чтобы монитор не упал при изменении высоты и угла наклона.
- УУ вас есть возможность регулировать высоту монитора до 150 мм, угол наклонения до 45° по горизонтали и до 23° назад и 5° вперед.

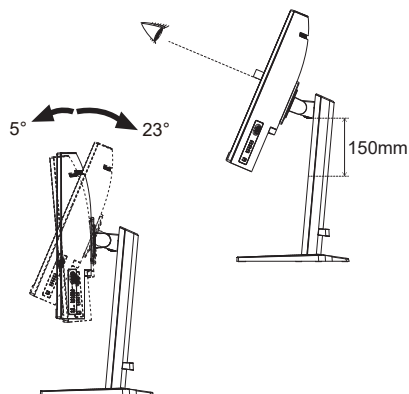

ПРИМЕЧАНИЕ

- Не прикасайтесь к ЖК-экрану при изменении угла или высоты наклона монитора. Это может вызвать его повреждение.
- При изменении угла или высоты наклона монитора не оставляйте отпечатков пальцев на ЖК-экране.
- Повреждение рук или пальцев может возникнуть если достаточное внимание не было уделено при установке высоты монитора.

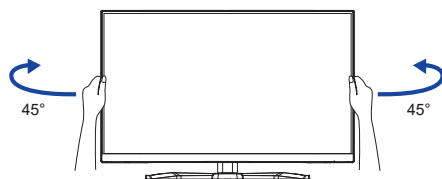

РАБОТА С МОНИТОРОМ

Значения параметров для получения наилучшего изображения ЖК-монитора компании iiyama были установлены на заводе; они указаны на стр. 30 в разделе ПОДДЕРЖИВАЕМЫЕ РЕЖИМЫ СИНХРОНИЗАЦИИ. Вы также можете откорректировать изображение, следуя указанным ниже процедурам.

- 1 Нажмите Джойстик [Центр] на мониторе, чтобы на дисплее появилось Экранное меню (ЭМ). Здесь есть несколько дополнительных пунктов меню, которые вы переключаете наклоном Джойстика [↔/↕].



- 2 Выберите страницу меню, которая содержит интересующую вас пиктограмму настройки. Нажмите Джойстик. Затем наклоните Джойстик [↕/↔], чтобы выделить значок нужной настройки.
- 3 Заново нажмите Джойстик. Наклоняйте Джойстик [↔/↕], чтобы внести соответствующие корректировки и настройки.
- 4 Нажмите Джойстик, а затем наклоните его [↔] или нажмите Кнопку INPUT, чтобы выйти из меню, и все введенные вами настройки будут автоматически записаны.

Например, чтобы отрегулировать вертикальное положение экрана OSD, выберите пункт меню в **Установочное меню** и нажмите Джойстик. Затем выберите **Верт. Позиция**, наклонив Джойстик [↕/↔].

Шкала настройки становится активной после нажатия Джойстик. Наклоните Джойстик [↔/↕], чтобы изменить положение по OSD вертикали. При настройке должно изменяться вертикальное положение OSD всего экрана.

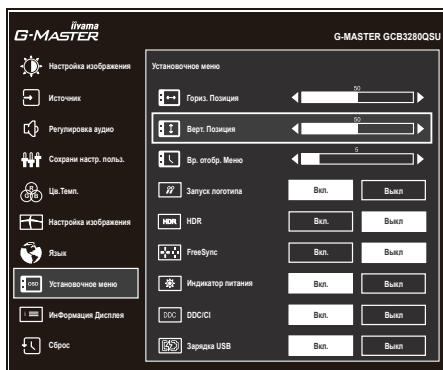

Нажмите Джойстик и, наконец, наклоните его [↔] или нажмите Кнопку INPUT, чтобы закрыть появилось Экранное меню. Все изменения сохраняются в памяти.

ПРИМЕЧАНИЕ

- После окончания работы с настройками Экранного меню оно само закрывается через некоторое время (длительность определяется функцией **Вр. отобр. Меню**). Для немедленного выхода из ЭМ используйте Джойстик [↔] или нажмите Кнопку INPUT.
- При исчезновении Экранного меню любые изменения автоматически сохраняются в памяти. Во время работы с меню следует избегать отключения питания.

СОДЕРЖАНИЕ МЕНЮ НАСТРОЕК

Настройка изображения *1 Picture Adjust

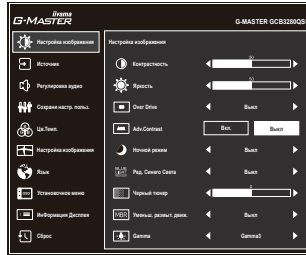

Пункт настройки	Проблема / Опция	Джойстик
Контрастность Contrast	Слишком бледное Слишком интенсивное	
Яркость *2 Brightness	Слишком темное Слишком яркое	
Over Drive *3 Overdrive	Выкл / 1 / 2 / 3 / 4 / 5 Это повысит уровень градации серого ЖК-панели. Высший уровень приведет к включению быстрейшего времени отклика.	
Adv. Contrast Adv. Contrast	Вкл.	Увеличенная контрастность
	Выкл.	Обычная контрастность
Ночной режим Night Mode	Выкл	Обычно
	Mode 1	Фон или подсветка минимализован.
	Mode 2	Фон или подсветка на уровне ниже Mode 1.
	Mode 3	Фон или подсветка на уровне ниже Mode 2.
Ред. Синего Света Blue Light Reducer	Выкл	Обычно
	Mode 1	Синий свет уменьшается.
	Mode 2	Синий свет слабее чем в Mode 1.
Черный тюнер Black Tuner	Выкл	Обычно
	Mode 1	Синий свет уменьшается.
	Mode 2	Синий свет слабее чем в Mode 1.
Уменьш. размыт. движ. *3,4 Motion Blur Red.	Выкл / 1 / 2 / 3 / 4 / 5 / 6 / 7	Это улучшит время отклика для движущегося изображения на ЖК-панели.
	Gamma1	
	Gamma2	
Gamma Gamma	Gamma1	
	Gamma2	
	Gamma3	

*1 Выбранные корректировки и настройки могут быть невозможны, поскольку включены другие элементы настройки. См. Стр. 25 **Матрица корреляции функций** для более подробной информации.

*2 Регулировка Яркости при работе монитора в темной комнате, если экран кажется слишком ярким.

*3 Отключено, когда Режим direct drive не активен.

*4 Уменьшение размытия движения доступен только при частоте обновления 75 Гц или более.

Direct

Вы можете пропустить страницы меню и сразу отобразить экран настроек, используя следующие операции.

- Ночной режим: Наклоняйте Джойстик [↔], когда меню не отображается.



Источник Input Select

Direct

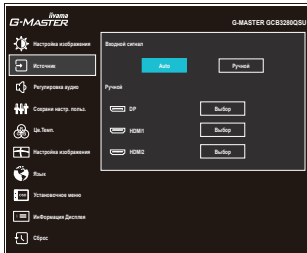

Пункт настройки

Опция

Входной сигнал
Input Source

Auto	Автоматический поиск и выбор источника сигнала.	
Ручной	DP	Выбор входа Цифровой (DisplayPort)
	HDMI1	Выбор входа Цифровой (HDMI1)
	HDMI2	Выбор входа Цифровой (HDMI2)

ПРИМЕЧАНИЕ

Если вы вручную выберете один из источников входного сигнала, другой источник не будет выбран автоматически.

Direct

Вы можете пропустить страницы меню и сразу отобразить экран настроек, используя следующие операции.

- Источник: Нажмите Кнопку INPUT когда меню не отображается на экране.

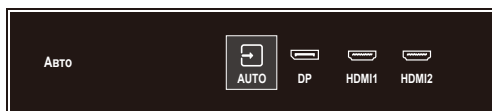



Регулировка аудио Audio Adjust

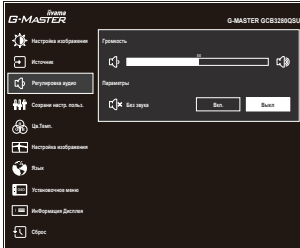

Пункт настройки	Проблема/Опция	Джойстик
Громкость Volume Direct	Слишком тихо Слишком громко	
Без звука Mute	Вкл.	Временное отключение звука.
	Выкл	Восстановление звука с прежним уровнем громкости.

Direct

Вы можете пропустить страницы Меню и сразу отобразить шкалу настройки, используя следующие операции.

- Громкость: Нажимайте Кнопку VOL + / VOL – когда меню не отображается.



Сохрани настр. польз. Store User Setting

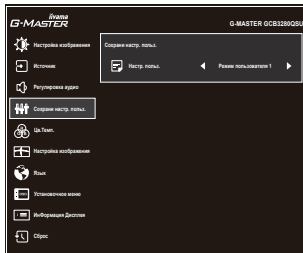

Пункт настройки	Опция	
Настр. польз. User Modes	Режим пользователя 1	Сохранить настройки изображения.
	Режим пользователя 2	Сохранить настройки изображения.
	Режим пользователя 3	Сохранить настройки изображения.

ПРИМЕЧАНИЕ

Монитор запоминает ваши индивидуальные настройки, указанные ниже. Эти настройки можно будет вызвать позже из меню «i-Style Color» в «Настройка изображения».

Контрастность, Яркость, Over Drive, Adv.Contrast, Ночной режим, Черный тюнер, Уменьш. размыт. движ., Gamma, Громкость, Без звука, Цв. Темп., Резкость, Настройки режима видео

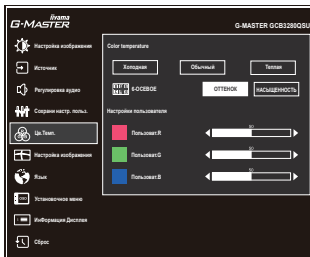

Пункт настройки	Проблема / Опция		Джойстик
Color temperature Color Temperature	Холодная	Классный цвет	
	Обычный	Нормальный цвет	
	Теплая	Теплый цвет	
6-Осевое 6-Axis	Оттенок	Красный	Слишком слабый Слишком сильный
		Желтый	
		Зеленый	
		Голубой	
		Синий	
		Пурпурный	
	Насыщенность	Красный	Слишком слабый Слишком сильный
		Желтый	
		Зеленый	
		Голубой	
		Синий	
		Пурпурный	
Настройки пользователя User Preset	Пользоват. R	Слишком слабый Слишком сильный	
	Пользоват. G		
	Пользоват. B		

* Отключено, когда активен Ред. Синего Света или HDR.



Настройка изображения Image Adjust

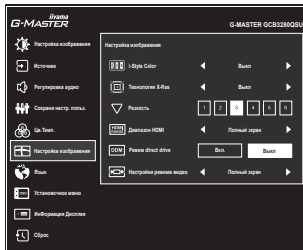

Пункт настройки	Опция	Джойстик
i-Style Color *1 i-Style Color Direct	Выкл	Вернуться к состоянию цветов которое было настроено раньше.
	Стандарт	Для обычного окружения windows или настроек по умолчанию
	Спортивные игры	Для спортивных игры окружения
	FPS игры	Для FPS игры окружения
	Стратегические игры	Для стратегические игры окружения
	Текст	Для редактирования и чтения текста в условиях обработки текста
	Режим пользователя 1	Применить пользовательские настройки.
	Режим пользователя 2	Применить пользовательские настройки.
	Режим пользователя 3	Применить пользовательские настройки.
Технология X-Res *1 X-Res Technology	Выкл	Обычно
	Легко	Улучшить качество краев изображения.
	Средне	Качество краев изображения лучше чем Легко.
	Сильно	Качество краев изображения лучше чем Средне.
Резкость Sharpness	1 2 3 4 5 6 Качество изображения можно изменять в интервале от 1 до 6 (от резкого до размытого). Наклоняйте [↔], чтобы изменить резкость изображения в порядке возрастания номерв. Наклоняйте [⇐], чтобы изменять резкость изображения в порядке уменьшения номерв.	
Диапазон HDMI *2 HDMI Range	Полный экран	Полный цветовой охват видеосигнала
	Limited	Ограниченный цветовой охват видеосигнала
Режим direct drive *3 Direct Drive Mode	Вкл.	Уменьшает задержки при отображении видеосигнала.
	Выкл	Типовое

Direct

Вы можете пропустить страницы меню и сразу отобразить экран настроек, используя следующие операции.

- i-Style Color: Наклоняйте Джойстик [⇐], когда меню не отображается.



Настройка изображения Image Adjust

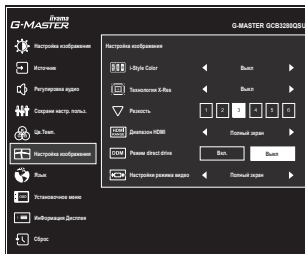

Пункт настройки	Опция	
Настройки режима видео Video Mode Adjust	Полный экран	Расширение образа
	Соотн. Сторон	Расширение формата образа
	Dot by Dot * ⁴	Вывести изображение в исходном формате и разрешении.
	17inch * ⁴	Вывод изображения в формате 17-дюймового экрана (5:4)
	19inch * ⁴	Вывод изображения в формате 19-дюймового экрана (5:4)
	19.5inch * ⁴	Вывод изображения в формате 19,5-дюймового экрана (16:9)
	21.5inch * ⁴	Вывод изображения в формате 21,5-дюймового экрана (16:9)
	23inch * ⁴	Вывод изображения в формате 23-дюймового экрана (16:9)
	23.6inch * ⁴	Вывод изображения в формате 23,6-дюймового экрана (16:9)
	23.8inch * ⁴	Вывод изображения в формате 23,8-дюймового экрана (16:9)
	24inch * ⁴	Вывод изображения в формате 24-дюймового экрана (16:9)
	24.5inch * ⁴	Вывод изображения в формате 24,5-дюймового экрана (16:9)
27inch * ⁴	Вывод изображения в формате 27-дюймового экрана (16:9)	

*¹ Выбранные коррективы и настройки могут быть невозможны, поскольку включены другие элементы настройки. См. Стр. 25 **Матрица корреляции функций** для более подробной информации.

*² Доступно только для входа HDMI.

*³ Отключено, когда активен Adv.Contrast или предустановленный режим, отличный от i-Style Color Режим пользователя.

*⁴ Отключено, когда Режим direct drive активен.





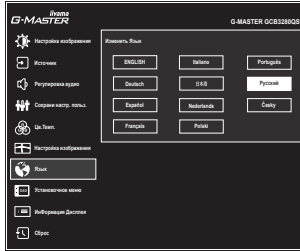





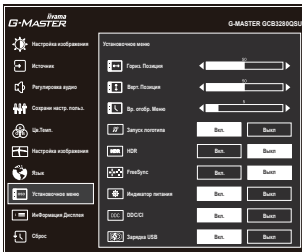



Язык Language



Пункт настройки	Опция			
Язык Language	English	Английский	Nederlands	Голландский
	Deutsch	Немецкий	Polski	Заполированность
	Español	Испанский	Português	Португальский
	Français	Французский	Русский	Русский
	Italiano	Итальянский	Česky	Чешский
	日本語	Японский		

Установочное меню Setup Menu



Пункт настройки	Проблема / Опция	Джойстик
Гориз. Позиция OSD Horizontal Position	ЭМ сильно налево ЭМ сильно направо	   
Верт. Позиция OSD Vertical Position	ЭМ слишком высоко ЭМ слишком низко	   
Вр. отобр. Меню OSD Time	Можно установить время отображения ЭМ от 5 до 30 сек.	   
Запуск логотипа Opening Logo	Вкл. Логотип G-MASTER отображается когда монитор включен.	
	Выкл. Логотип G-MASTER не отображается когда монитор включен.	
HDR * ¹ HDR	Вкл. Для сигнала HDR (большой динамический диапазон)	
	Выкл. Для нормального сигнала	
FreeSync * ^{1,2} FreeSync	Вкл. Включить FreeSync.	
	Выкл. FreeSync выключен.	
Индикатор питания Power LED	Вкл. Индикатор питания включен.	
	Выкл. Индикатор питания выключен.	
ПРИМЕЧАНИЕ Если Вас раздражает свечение индикатора питания, Вы можете его выключить.		
DDC/CI DDC/CI	Вкл. Вкл. функцию DDC/CI.	
	Выкл. Выкл. функцию DDC/CI.	
Зарядка USB USB Charge	Вкл. USB-устройства можно заряжать, даже когда монитор находится в режиме ожидания.	
	Выкл. USB-устройства нельзя заряжать, когда монитор находится в режиме ожидания.	
ПРИМЕЧАНИЕ Когда монитор выключен, периферийные устройства USB не могут заряжаться, даже если функция Зарядка USB включена. Когда эта функция отключена, USB-устройства не работают, даже когда монитор находится в режиме ожидания для экономии электроэнергии в режиме ожидания. При работе с USB-устройствами включите эту функцию.		

*¹ Выбранные корректировки и настройки могут быть невозможны, поскольку включены другие элементы настройки. См. Стр. 25 **Матрица корреляции функций** для более подробной информации.

*² Отключено, когда Режим direct drive не активен.



Информация Дисплея Display Information

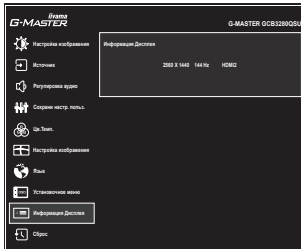

Информацию о актуально выбранном входе найдете в информации о графическом адаптере вашего компьютера.

ПРИМЕЧАНИЕ

Прочитайте в руководстве графического адаптера об изменении разрешения и обновления.



Сброс Reset

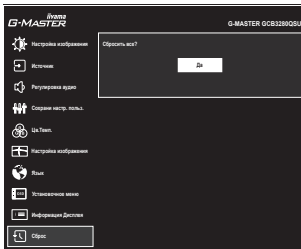

Пункт настройки	Опция
Да Yes	Восстановление заводских настроек.

● **Режим Блокировки:**

<Экранное меню>

Если включить монитор, нажимая Джойстик [Центр], когда монитор выключен, Операции экранного меню будут заблокированы или разблокированы.

<Выключатель питания / Экранное меню>

Если продолжать нажимать Джойстик [Центр] в течение 10 секунд, когда меню не отображается, Выключатель питания / Операции экранного меню будут заблокированы или разблокированы.

■ Матрица корреляции функций

Выбранный элемент Активный элемент	Настройка изображения							Настройка изображения			Установочное меню			
	Контрастность	Яркость	Over Drive	Adv. Contrast	Ночной режим	Ред. Синего Света	Черный тюнер	Уменьш. размыт. движ.	Gamma	Все пресеты	i-Style Color Режим пользователя	Технология X-Res	HDR	Free Sync
Настройка изображения	✓	✓	✓	✓	✓	✓	✓	✓	✓	✓	✓	✓	✓	✓
Настройка изображения	✓	✓	✓	✓	✓	✓	✓	✓	✓	✓	✓	✓	✓	✓
Настройка изображения	✓	✓	✓	✓	✓	✓	✓	✓	✓	✓	✓	✓	✓	✓
Установочное меню	✓	✓	✓	✓	✓	✓	✓	✓	✓	✓	✓	✓	✓	✓
Установочное меню	✓	✓	✓	✓	✓	✓	✓	✓	✓	✓	✓	✓	✓	✓

✓ : Доступный

— : Недоступный

ФУНКЦИЯ ОЖИДАНИЯ

Этот продукт имеет функцию ожидания. Когда ваш компьютер не используется, монитор автоматически снижает расход энергии, необходимой для его функционирования.

Режим Функция ожидания описан ниже. Необходимые настройки, включая установки таймера, должны производиться на компьютере. Информацию по конфигурированию этих настроек можно почерпнуть из руководства к вашей операционной системе.

■ Режим ожидания

При исчезновении поступающих от компьютера видеосигнал разверток, монитор входит в режим ожидания, при котором потребление электроэнергии уменьшается до 0,5 Вт или менее*. Экран темнеет, индикатор подачи питания начинает светиться оранжевым цветом. Возврат из режима ожидания происходит через несколько секунд после нажатия любой клавиши на клавиатуре или движения мышью.

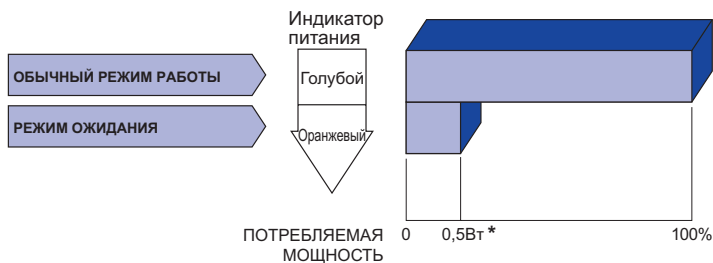

* Когда устройства USB не подключены.

УСТРАНЕНИЕ НЕИСПРАВНОСТЕЙ

Если монитор работает неправильно, просьба соблюдать следующую последовательность операций для возможного решения задачи.

1. Выполните регулировки, описанные в разделе РАБОТА С МОНИТОРОМ, в зависимости от вашей проблемы. Если изображение не появилось, см. п. 2.
2. Обратитесь к нижеприведенной таблице, если вы не можете найти подходящий пункт настройки в разделе РАБОТА С МОНИТОРОМ или если проблему не удается устранить.
3. Если вы столкнулись с проблемой, которая не описана ниже, или не можете устранить ее причину, выключите монитор и обратитесь за помощью к вашему дилеру или в сервисный центр iiyama.

Проблема

Проверьте

- | | |
|---|--|
| ① Изображение не появляется (Индикатор питания не загорелся.)

(Индикатор питания синий.) | <input type="checkbox"/> Силовой кабель плотно вставлен в соответствующее гнездо.
<input type="checkbox"/> Питание включено.
<input type="checkbox"/> К розетке подводится напряжение. Проверьте каким-либо другим прибором (например, настольной лампой). |
|
(Индикатор питания оранжевый.) | <input type="checkbox"/> Если активна программа хранитель экрана, нажмите клавишу на клавиатуре или подвигайте мышью.
<input type="checkbox"/> Увеличьте Контрастность и /или Яркость.
<input type="checkbox"/> Компьютер включен.
<input type="checkbox"/> Сигнальный кабель подключен правильно.
<input type="checkbox"/> Синхронизация сигнала компьютера соответствует техническим характеристикам монитора. |
| ② Изображение не синхронизировано. | <input type="checkbox"/> Если монитор находится в режиме ожидания, нажмите клавишу на клавиатуре или подвигайте мышью.
<input type="checkbox"/> Компьютер включен.
<input type="checkbox"/> Сигнальный кабель подключен правильно.
<input type="checkbox"/> Синхронизация сигнала компьютера соответствует техническим характеристикам монитора. |
| ③ Изображение не в центре экрана | <input type="checkbox"/> Сигнальный кабель подключен правильно.
<input type="checkbox"/> Синхронизация сигнала компьютера соответствует техническим характеристикам монитора. |
| ④ Изображение слишком яркое или слишком темное. | <input type="checkbox"/> Синхронизация сигнала компьютера соответствует техническим характеристикам монитора.
<input type="checkbox"/> Уровень выходного видеосигнала компьютера соответствует техническим характеристикам монитора. |

Проблема

Проверьте

- ⑤ Изображение дрожит.
- Напряжение питания соответствует тех. характеристикам монитора.
 - Синхронизация компьютера соответствует техническим характеристикам монитора.
- ⑥ Нет звука.
- Аудиооборудование включено (компьютер и т.д.).
 - Включен регулятор Громкости .
 - Режим Без звука выключен.
 - Выходной уровень аудиосигнала, выдаваемый аудиооборудованием, находится в пределах спецификаций монитора.
- ⑦ Звук слишком громкий или слишком тихий
- Выходной уровень аудиосигнала, выдаваемый аудиооборудованием, находится в пределах спецификаций монитора.

ИНФОРМАЦИЯ ОБ УТИЛИЗАЦИИ

Для наилучшей защиты окружающей среды не выбрасывайте ваш монитор.

Посетите наш вебсайт <https://iiyama.com> для получения указаний об утилизации монитора.

ПРИЛОЖЕНИЕ

Допускаются изменения дизайна и характеристик.

СПЕЦИФИКАЦИИ : G-MASTER GCB3280QSU-B2

Категория раазмера	32"	
ЖК-панели	Панель технология	VA
	Размер	Диагональ: 31,5" (80 см)
	Кривизна	1500 R
	Размер пикселя	0,272 мм (Ш) × 0,272 мм (В)
	Яркость	350 кд/м ² (Типичная), 155 кд/м ² (По умолчанию / Энергосбережение)
	Контрастность	3000 : 1 (Типичная), Доступна функция расширенной контрастности
	Угол обзора	Вправо / Влево: 89°, Вверх / Вниз: 89° (В каждую сторону типичная)
MPRT	0,2 мс	
Кол-во отображаемых цветов	16 777 216	
Частоты синхронизации	HDMI: Гориз: 30,0-225,0 кГц, Верт: 48-144 Гц DisplayPort: Гориз: 30,0-265,0 кГц, Верт: 48-180 Гц	
Нативное разрешение	2560 × 1440, 3,7 Мегапикселей	
Максимальное разрешение	HDMI: 2560 × 1440, 144 Гц DisplayPort: 2560 × 1440, 180 Гц	
Входной разъем	HDMI × 2, DisplayPort × 1	
Видеосигналы	HDMI, DisplayPort	
Стандарт USB	USB3,2 Gen 1 (5 Гбит/с, 5 В, 900 мА)	
Количество портов USB Форма порта	1 Upstream: Type-B 4 Downstream: Type-A	
Разъем для наушников * ¹	∅ 3,5 мм mini jack (Стерео)	
Динамики	2 Вт × 2 (Стереодинамики)	
Максим. размеры экрана	697,3 мм Ш × 392,3 мм В / 27,5" Ш × 15,4" В	
Электропитание	100-240 В, 50/60 Гц , 1,5 А	
Потребление энергии * ²	44 Вт (Типичная), 28 Вт (По умолчанию / Энергосбережение) Режим ожидания: 0,5 Вт макс, Режим выключенный: 0,3 Вт макс	
Габариты Масса	709,5 × 473,0 - 623,0 × 290,0 мм / 27,9 × 18,6 - 24,5 × 11,4" (Ш×В×Г) 9,0 кг / 19,8 фунтов	
Диапазон регулировки высоты	150 мм	
Угол	Наклон: Вверх: 23°, Вниз: 5° Поворотный: Вправо / Влево: 45° каждый	
Условия окружающей среды	При работе: Темп.: 5 до 35 °С Влажность: 20 до 80 % (Без конденсата) При хранении: Темп.: -20 до 60 °С Влажность: 10 до 90 % (Без конденсата)	
Сертификация	CE, UKCA, TÜV-Bauart, EAC, VCCI, PSE	

ПРИМЕЧАНИЕ

*¹ Правильная работа подключенных внешних устройств, кроме наушников, не гарантируется.

*² Когда устройства USB не подключены.

РАЗМЕРЫ

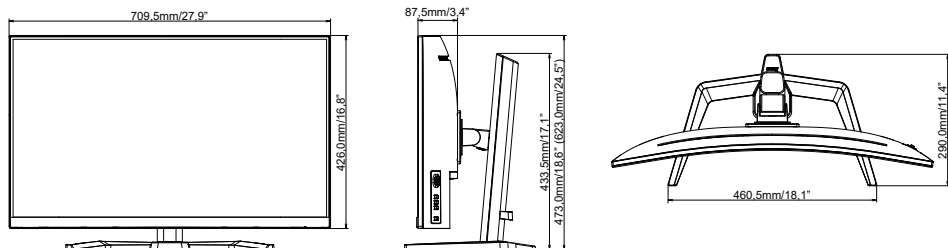

() : Максимальная область регулировки

ПОДДЕРЖ. РЕЖИМЫ СИНХРОНИЗАЦИИ

Видео режим	Горизонтальная частота	Вертикальная частота	Частота синхронизации
800 × 600	37,879 кГц	60,317 Гц	40,000 МГц
	46,875 кГц	75,000 Гц	49,500 МГц
1024 × 768	48,363 кГц	60,004 Гц	65,000 МГц
	60,023 кГц	75,029 Гц	78,750 МГц
1280 × 1024	63,981 кГц	60,020 Гц	108,000 МГц
	79,976 кГц	75,025 Гц	135,000 МГц
1920 × 1080	67,500 кГц	60,000 Гц	148,500 МГц
	135,000 кГц	120,000 Гц	297,000 МГц
2560 × 1440	88,787 кГц	59,951 Гц	241,500 МГц
	182,817 кГц	119,880 Гц	482,637 МГц
	221,970 кГц	143,856 Гц	586,000 МГц
	241,890 кГц	165,000 Гц	650,200 МГц
	263,700 кГц	180,000 Гц	696,170 МГц

ПРИМЕЧАНИЕ

* Доступно только для входа DisplayPort.

Консоль	1080 p (1920×1080)	1440 p (2560×1440)	2160 p (3840×2160)
PS5	60 / 120 Гц	60 / 120 Гц	60 Гц
Хbox-серия X/S	60 / 120 Гц	60 / 120 Гц	60 Гц *

* Доступно только для Хbox-серия X.