

MANUALE UTENTE

ProLite

LCD Monitor

ProLite XB3288UHSU

Grazie per aver scelto un prodotto iiyama. Vi raccomandiamo di dedicare alcuni minuti alla lettura di questo manuale prima di installare ed accendere questo prodotto. Mantenete questo manuale in un posto sicuro per futuri utilizzi.

ITALIANO

MARCHIO CE DICHIARAZIONE DI CONFORMITA'

Questo monitor LCD è conforme ai requisiti della CE/UE Direttiva 2014/30 "Direttiva EMC", 2014/35 "Direttiva Bassa Tensione", 2009/125, "Direttiva ErP" e 2011/65/UE "Direttiva RoHS". Il elettro-sensibilità magnetica è stato scelto ad un livello che consente il funzionamento in aree residenziali, commerciali e industriali locali e piccole imprese, sia all'interno che all'esterno degli edifici. Ogni luogo di funzionamento è caratterizzato dal locale sistema di alimentazione pubblico a bassa tenzione.

IYAMA CORPORATION: Wijkermeerstraat 8, 2131 HA Hoofddorp, The Netherlands

Modello Numero. : PL3288UH



Raccomandiamo di riciclare i prodotti usati. Contattate il vostro rivenditore o un centro assistenza iiyama. Le informazioni relative sono disponibili via internet all'indirizzo: <https://iiyama.com>. Potete accedere direttamente alla web page di diverse nazioni.

- Ci riserviamo il diritto di modificare le specifiche senza preavviso.
- Tutti i marchi registrati presenti in questo manuale sono di proprietà dei loro rispettivi titolari.
- Numero di registrazione Eprel XB3288UHSU-B5 : 1576765

INDICE

PER LA VOSTRA SICUREZZA.....	1
PRECAUZIONI DI SICUREZZA.....	1
NOTA SPECIALI SUL MONITOR LCD.....	3
SERVIZIO CLIENTI.....	3
PULIZIA.....	3
PRIMA DI UTILIZZARE IL MONITOR	4
CARATTERISTICHE	4
CONTROLLARE IL CONTENUTO DELL'IMBALLO.....	4
INSTALLAZIONE.....	5
MONTAGGIO E SMONTAGGIO SUPPORTO	6
CONTROLLO E CONNESSIONI	7
COLLEGARE IL VOSTRO MONITOR	8
SETTAGGI COMPUTER.....	9
REGOLAZIONE DELL'ALTEZZA E DELL'ANGOLO DI VISUALIZZAZIONE	9
UTILIZZO DEL MONITOR.....	10
REGOLAZIONE CONTENUTI MENU.....	11
FUNZIONE STANDBY	21
RISOLUZIONE DEI PROBLEMI.....	22
INFORMAZIONI SUL RICICLAGGIO.....	23
APPENDICE.....	24
SPECIFICHE : ProLite XB3288UHSU-B5.....	24
DIMENSIONI.....	25
FREQUENZE CONFORMI.....	25

PER LA VOSTRA SICUREZZA

PRECAUZIONI DI SICUREZZA

ATTENZIONE

INTERROMPETE L'UTILIZZO DEL MONITOR AL VERIFICARSI DI PROBLEMATICHE

Se notate qualcosa di anormale come ad esempio fumo o rumori anomali, staccate il monitor e contattate immediatamente un rivenditore iiyama o un centro assistenza. Ulteriori utilizzi potrebbero essere pericolosi e causa di incendio o scosse elettriche.

NON RIMUOVERE MAI L'INVOLUCRO

Circuiti ad alto voltaggio sono all'interno del monitor. Rimuovere l'involucro potrebbe esporvi a pericoli.

NON INSERITE ALCUN OGGETTO ALL'INTERNO DEL MONITOR

Non inserite alcun oggetto e nessun liquido all'interno del monitor. staccate il monitor e contattate immediatamente un rivenditore iiyama o un centro assistenza. Ulteriori utilizzi potrebbero essere pericolosi e causa di incendio o scosse elettriche.

INSTALLATE IL MONITOR SU UNA SUPERFICIE PIATTA E STABILE

In caso di caduta accidentale il monitor potrebbe causare dei danni.

NON UTILIZZATE IL MONITOR IN PRESENZA DI LIQUIDI

Non utilizzare il monitor in presenza di liquidi che potrebbero causare incendi o scosse elettriche.

UTILIZZATE IL MONITOR CON LA SUA SPECIFICA FONTE DI ALIMENTAZIONE

Assicuratevi di utilizzare il monitor con il suo specifico alimentatore. L'uso di un voltaggio incorretto causerà malfunzionamenti e potrebbe causare incendi o scosse elettriche.

PROTEGGETE I CAVI

Non tirate o storcete alcun cavo collegato al monitor. Non posizionate il monitor e alcun peso sui cavi. I cavi se danneggiati potrebbero causare incendi o scosse elettriche.

CONDIZIONI METEOROLOGICHE AVVERSE

E' consigliabile non utilizzare il monitor durante forti temporali. Continui sbalzi di alimentazione potrebbero causare malfunzionamenti. E' inoltre consigliato di non toccare la presa elettrica durante tali circostanze.

PRECAUZIONI

INSTALLAZIONE

Non installare il monitor in ambienti con forti sbalzi di temperatura oppure in presenza di forte umidità, polvere o fumo. Questo potrebbe causare danni. Evitate di esporre il monitor ai raggi diretti del sole.

NON POSIZIONARE IL MONITOR IN POSIZIONI AZZARDATE

Il monitor potrebbe cadere se non correttamente posizionato. Assicuratevi di non posizionare alcun oggetto pesante sul monitor e che tutti i cavi siano correttamente posizionati.

MANTENETE UNA BUONA VENTILAZIONE

Prese d'aria sono predisposte per prevenire il surriscaldamento. Coprire tali prese potrebbe causare un danno. Per consentire una adeguata circolazione d'aria posizionate il monitor ad almeno 10cm dal muro. Quando si rimuove il supporto di inclinazione, le fessure di ventilazione sul lato posteriore del monitor possono essere ostruite. Questo può surriscaldare il monitor e può causare incendi o danni. Assicuratevi di consentire una ventilazione sufficiente quando si rimuove il supporto di inclinazione.

SCONNETTERE I CAVI QUANDO MUOVETE IL MONITOR

Quando muovete il monitor spegnete il pulsante di avvio, sconnettetelo l'alimentazione ed i cavi di segnale. Il non rispetto di tali precauzioni potrebbe causare danni.

STACCARE IL MONITOR

Se il monitor viene lasciato inutilizzato per un lungo periodo è consigliabile staccare i cavi per evitare possibili danni.

IMPUGNATE LA PRESA QUANDO STACCATE I CAVI

I cavi di alimentazione e di segnale devono sempre essere staccati dalla propria presa e non dal cavo stesso.

NON TOCCATE LE PRESE CON LE MANI BAGNATE

Staccare o inserire un cavo con le mani bagnate può causare una scossa elettrica.

QUANDO INSTALLATE IL MONITOR SUL PC

Assicuratevi che il PC sia robusto abbastanza per sostenere il peso del monitor.

ATTENZIONE ALLE MANI E ALLE DITA !

- Una particolare attenzione è richiesta per non schiacciare le dita o le mani quando si modifica l'altezza o l'angolo di inclinazione del monitor.
- Pericolo di ferirsi se non viene prestata attenzione durante la regolazione in altezza del monitor.

OSSERVAZIONE 24/7

Questo prodotto non è specificamente progettato per un utilizzo 24 su 7 in tutti gli ambienti.

ALTRO

RACCOMANDAZIONI ERGONOMICHE

Per evitare affaticamento alla vista non utilizzare il monitor in presenza di uno sfondo luminoso oppure in un ambiente buio. Per un ottimo confort il monitor dovrebbe rimanere appena sotto il vostro centro occhi e circa 40-60 lontano dagli occhi. Sono raccomandati 10 minuti di pausa ogni ora per evitare problemi alla vista.

NOTA SPECIALI SUL MONITOR LCD

I seguenti casi sono da ritenersi normali e non indicano una problematica al monitor LCD.

NOTA

- Quando accendete il monitor l'immagine potrebbe non corrispondere all'area visiva a causa del computer in uso. In questo caso regolate la corretta posizione d'immagine.
- Si può riscontrare una luminosità irregolare a seconda del motivo dell'immagine in uso.
- Grazie alla natura dell'LCD una retroimmagine della schermata precedente può rimanere impressa quando l'immagine è visualizzata per molto tempo. In questo caso un ripristino avviene modificando l'immagine o scollegando l'alimentazione per alcune ore.

SERVIZIO CLIENTI

NOTA

- Se dovete restituire l'unità per assistenza e l'imballo originale risulta essere manomesso o mancante, contattate il Vs. Rivenditore o il centro assistenza iiyama.

PULIZIA

ATTENZIONE

- Se rovesciate del liquido sul monitor durante la pulizia staccate immediatamente l'alimentazione e contattate il Vs. Rivenditore o il centro assistenza iiyama.

PRECAUZIONI

- Per ragioni di sicurezza spegnete il monitor e staccate l'alimentazione prima di pulire.

NOTA

- Non graffiare lo schermo con oggetti rigidi ed abrasivi.
- Non usare mai uno dei seguenti solventi. Questi potrebbero causare danni all'involucro ed allo schermo:

Solventi	Spray-tipo più pulito	Benzina
Paste abrasive	Cera	Solventi acidi o alcalini
- L'involucro a contatto per lungo tempo con elementi di plastica o gomma potrebbe degenerarsi o perdere la sua colorazione.

INVOLUCRO Pulire con un panno umido di un detergente non aggressivo quindi asciugare con un panno asciutto.

SCHERMO LCD E' raccomandabile effettuare una pulizia periodica con un panno morbido asciutto. Non usare carta perchè potrebbe danneggiare lo schermo LCD.

PRIMA DI UTILIZZARE IL MONITOR

CARATTERISTICHE

- ◆ Supporta risoluzioni fino a 3840 × 2160
- ◆ Alto Contrasto 3000:1 (Tipico), Disponibile funzione Adv. Contrast, Luminosità 300cd/m² (Tipico) / Tempo Risposta 3ms (Grigio a grigio)
- ◆ Supporta AMD FreeSync™ Technology
- ◆ Senza sfarfallio
- ◆ Riduttore luce Blu
- ◆ Smussamento dei caratteri digitali
- ◆ 2 × 3W Altoparlanti Stereo
- ◆ Funzione standby
- ◆ Conforme allo VESA Mounting Standard (100mm×100mm)
- ◆ Foro per blocco di sicurezza

CONTROLLARE IL CONTENUTO DELL'IMBALLO

I seguenti accessori sono inclusi nell'imballo. Controllate che siano tutti presenti. Se qualcosa risulta mancante o danneggiato contattate per favore il Vs. Rivenditore o il centro assistenza iiyama.

- | | | |
|--------------------------|---------------------|----------------------------------|
| ■ Cavo di alimentazione* | ■ Cavo HDMI | ■ Cavo DisplayPort |
| ■ Cavo USB | ■ Collo di supporto | ■ Base del supporto con una vite |
| ■ Cacciavite | ■ Safety Guide | ■ Quick Start Guide |

PRECAUZIONI

* Il rating del cavo di alimentazione incluso in 120V è di 10A/125V. Se state usando un alimentatore con un rating più alto dovete usare un cavo con rating 10A/250V. La garanzia non risponde per problemi causati dall'utilizzo di un cavo non fornito dal produttore.

Deve essere usato un cavo di alimentazione maggiore p uguale a H05VVF, 3G, 0,75mm².

INSTALLAZIONE

- PRECAUZIONI** ■ Prima di installare verificate che il muro, il soffitto o braccio del desktop sia sufficientemente robusto per sostenere il peso del monitor e delle staffe di fissaggio.

[MONTAGGIO A MURO]

- ATTENZIONE** ■ Quando si utilizza il montaggio a parete, verificare gli spessori della fase di montaggio. Serrare la vite M4 (4 pezzi) verificando la lunghezza "L" di 10mm per fissare il monitor. Una vite più lunga può provocare scosse elettriche o danni per il rischio di venire a contatto con parti elettriche all'interno del monitor.

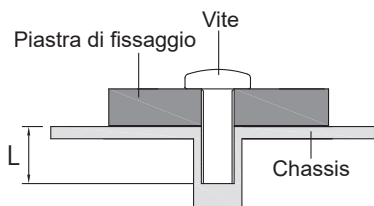

[ROTAZIONE DELLO SCHERMO]

Questo monitor può essere usato solo in orizzontale. Non ruotare ed utilizzare il monitor in altre posizioni se non in orizzontale.

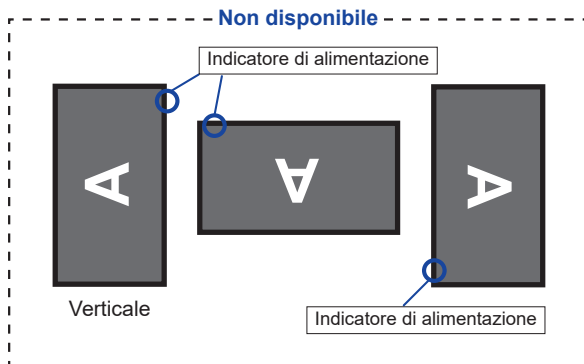
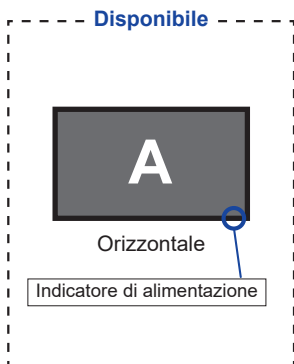

MONTAGGIO E SMONTAGGIO SUPPORTO

PRECAUZIONI

- Mettere il monitor su una superficie stabile. Il monitor può causare lesioni o danni se cade.
- Non far subire forti impatti al monitor. Può causare danni.
- Scollegare il monitor prima della rimozione o installazione per evitare scosse elettriche o danni.

<Installazione>

- ① Mettere un pezzo di panno morbido sul tavolo per evitare che il monitor si graffi. Posizionare il monitor su un tavolo con la parte anteriore rivolta verso il basso.
- ② Installare il Collo di supporto sul monitor e quindi serrare la "Vite a serraggio manuale" con il cacciavite in dotazione per fissarli.

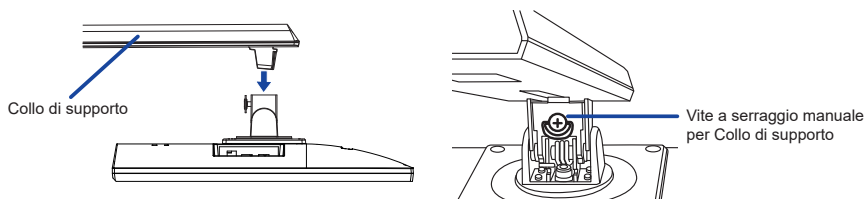

- ③ Nainstalujte Základna stojanu k Krk stojanu a poté utáhněte „Křídlová matice“, abyste je zajistili. Installare la Base sul Collo di supporto e quindi serrare la "Vite a serraggio manuale" per fissarli.

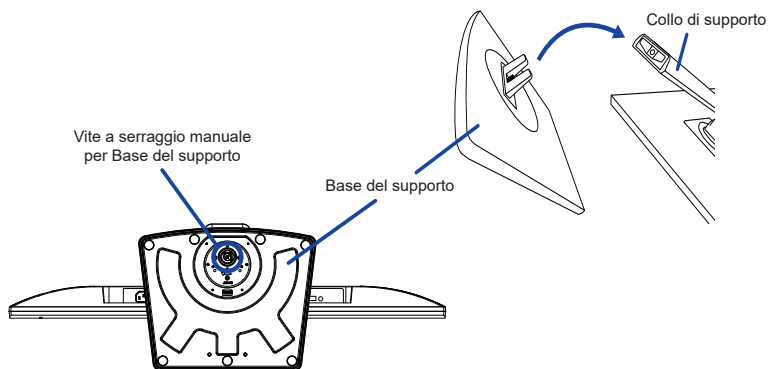

<Rimozione>

- ① Mettere un pezzo di panno morbido sul tavolo per evitare che il monitor si graffi. Posizionare il monitor su un tavolo con la parte anteriore rivolta verso il basso.
- ② Allentare la "Vite a serraggio manuale" per rimuovere la Base del supporto dal Collo di supporto.
- ③ Allentare la "Vite a serraggio manuale" con il cacciavite in dotazione per rimuovere il Collo di supporto dal monitor.

CONTROLLO E CONNESSIONI

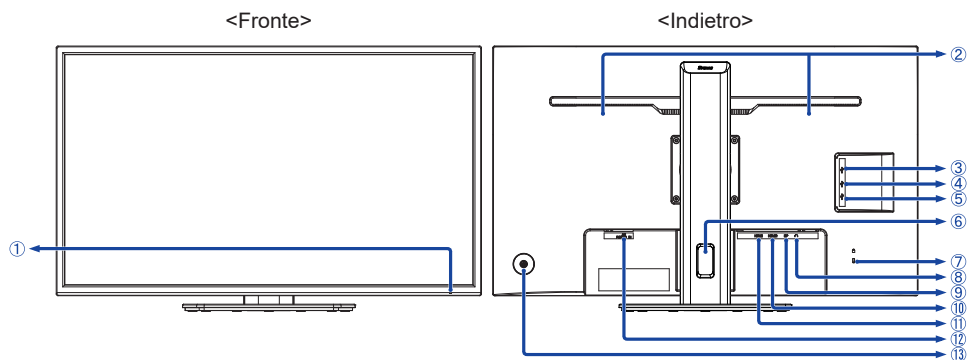

- ① Indicatore di alimentazione

NOTA Blu: Funzionamento normale
Arancio: Modalità standby

- ② Altoparlanti

- ③ Connettore USB Downstream (↔) USB3,2 Gen 1: 5Gbps, 5V, 900mA)

- ④ Connettore USB Downstream (↔) USB3,2 Gen 1: 5Gbps, 5V, 900mA)

- ⑤ Connettore USB Upstream (↔)

- ⑥ Foro cavi

- ⑦ Foro per blocco di sicurezza

NOTA È possibile fissare una serratura di sicurezza e per evitare che il monitor venga rimosso senza la vostra autorizzazione.

- ⑧ Connettore per cuffie (🎧)

- ⑨ Connettore DisplayPort (DP)

- ⑩ Connettore HDMI (HDMI2)

- ⑪ Connettore HDMI (HDMI1)

- ⑫ Connettore CA (AC POWER IN, ~: Corrente alternata)

- ⑬ Pulsante di navigazione

Tasto accensione / Menu (⏻)

Su / Seleziona input [▲] *¹

Giù [▼]

Sinistro / Mode ECO [◀] *^{1,2}

Destro / Volume [▶] *^{1,2}

*¹ È possibile saltare le voci di menu e visualizzare direttamente una schermata di impostazione delle opzioni o una scala di regolazione.

*² Direzione quando si guarda lo schermo dalla parte anteriore

COLLEGARE IL VOSTRO MONITOR

- ① Assicuratevi che sia il computer che il monitor siano spenti.
- ② Connettere il computer al monitor con apposito cavo di segnale video.
- ③ Connettere prima il cavo di alimentazione al monitor e poi all'alimentatore.
- ④ Accendere il monitor ed il computer.
- ⑤ Per spegnere il monitor, premere il tasto di accensione per 3 secondi quando il menu non è mostrato.

NOTA

- Si prega di confermare che il sistema di distribuzione nell'installazione dell'edificio deve fornire l'interruttore automatico da 120/240V, 20A (massimo).
- Il cavo segnale video usato per connettere il monitor al computer può variare a seconda del computer usato. Una connessione errata può causare seri problemi ad entrambi gli apparecchi. Il cavo fornito con il monitor si riferisce ad una connessione standard. Se è richiesta una connessione speciale contattate il Vs. rivenditore o iiyama.
- Apparecchiature di classe I tipo A devono essere alla terra.
- La presa deve essere posizionata vicino all'apparecchio e deve essere facilmente accessibile.
- Un'eccessiva pressione sonora nelle cuffie può causare danni all'udito.

[Esempio di connessione]

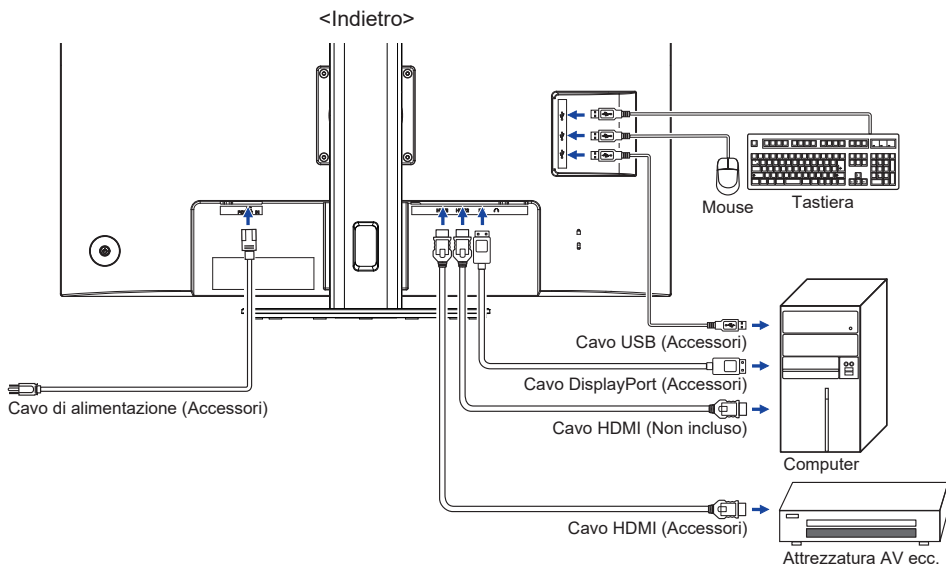

[Raccogliere cavi]

Inserire i cavi attraverso il Foro cavi per raggrupparli.

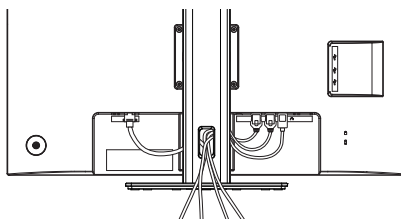

SETTAGGI COMPUTER

■ Segnali di frequenza

Cambiare le frequenze desiderate come da pagina 25: FREQUENZE CONFORMI.

REGOLAZIONE DELL'ALTEZZA E DELL'ANGOLO DI VISUALIZZAZIONE

- Per una visualizzazione ottimale si consiglia di posizionarsi direttamente di fronte all'intera superficie del monitor, quindi regolare il monitor, altezza e inclinazione alle proprie preferenze.
- Mantenere il supporto in modo che il monitor non cada quando si modifica l'altezza o l'angolo del monitor.
- È possibile regolare l'altezza fino a 150mm, angolo di 45° a destra e a sinistra, 23° verso l'alto e di 5° verso il basso.

NOTA

- Non toccare lo schermo LCD quando si modifica l'altezza o l'angolo. Si possono causare danni o rompere il display a cristalli liquidi.
- Particolare attenzione è richiesta per non schiacciare le dita o le mani quando si modifica l'altezza o l'angolo di inclinazione.
- Agire con cautela per evitare di schacciarsi le dita tra il monitor e la scrivania durante la regolazione in altezza.

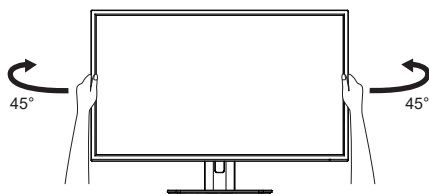
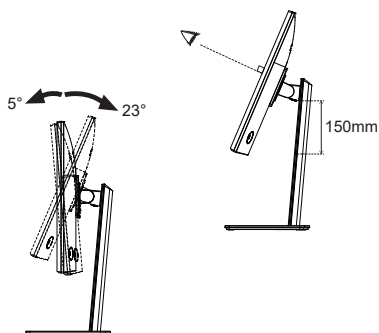

UTILIZZO DEL MONITOR

Per un'immagine ottimale il tuo monitor iiyama è stato presettato dal fabbricante con le opzioni mostrate a pag. 25. Potete regolare l'immagine seguendo le operazioni mostrate di seguito.

- ① **Premete il Pulsante MENU per avviare la funzione OSD. Ci sono ulteriori sotto Menu attivabili tramite i Pulsanti ◀/▶.**



- ② **Selezionare il sotto Menu che volete operare. Premere il Pulsante MENU per aprire la pagina. Quindi usare i Pulsanti ▲ / ▼ per selezionare.**
- ③ **Premere nuovamente il Pulsante MENU. Usate i Pulsanti ◀ / ▶ per le appropriate regolazioni e settaggi.**
- ④ **Premere il Pulsante ◀ per abbandonare il menù. I settaggi effettuati verranno automaticamente salvati.**

Per esempio, per settare il posizionamento in verticale, selezionare Menù dallo Settaggi OSD e premere il Pulsante MENU. Selezionare OSD Posizione V. tramite i Pulsanti ▲ / ▼ e premere nuovamente il Pulsante MENU. Quindi, utilizzare il ◀ / ▶ Pulsanti per modificare la posizione verticale OSD. Il posizionamento in verticale OSD dello schermo si modificherà durante l'operazione.

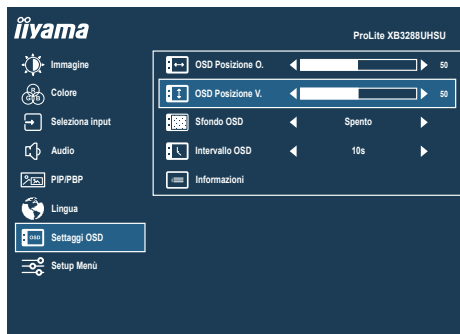

Una volta premuto il Pulsante ◀ tutte le modifiche verranno salvate.

NOTA









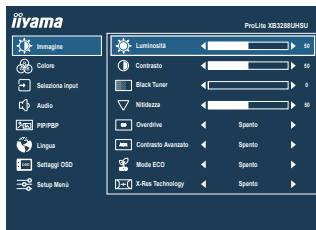













- Quando le operazioni vengono interrotte durante la regolazione, il menu OSD scompare quando il periodo di tempo impostato per il Intervallo OSD viene superato. Inoltre, il Pulsante ◀ può essere usato per il ritorno al menu precedente e disattivare la modalità On Screen Display.
- Tutte le modifiche vengono salvate automaticamente quando si abbandona il menù OSD. Evitare di sconnettere l'alimentazione durante l'uso del Menù.

REGOLAZIONE CONTENUTI MENU



Immagine *¹
Picture



Regolazioni	Problemi / Opzioni	Pulsanti da premere
Luminosità * ^{1,2} Brightness	Troppo scuro Troppo chiaro	   
Contrasto * ^{1,2} Contrast	Troppo debole Troppo intenso	   
Black Tuner * ² Black Tuner	Da -5 a + 5 È possibile regolare i toni scuri.	   
Nitidezza * ³ Sharpness	È possibile modificare la qualità dell'immagine da 0 a 100 (tenue a nitido). Premere il Pulsante  per modificare la qualità dell'immagine in ordine numerico. Premere il Pulsante  per modificare la qualità dell'immagine in senso inverso ordine numerico. Regolare la qualità dell' immagine con una risoluzione inferiore a 3840 × 2160 pixel.	   
Overdrive * ^{2,4} Overdrive	Spento / 1 / 2 / 3 / 4 / 5 Migliorerà il tempo di risposta del livello di grigio del pannello LCD. Un livello superiore si traduce in un tempo di risposta più veloce.	   
Contrasto Avanzato * ^{2,4} Adv. Contrast	Acceso	Maggiore rapporto di contrasto
	Spento	Rapporto di contrasto
Mode ECO * ² ECO Mode Diretto	Spento	Normale
	1	Luminosità di retroilluminazione ridotta.
	2	Luminosità di retroilluminazione ridotta più di 1.
X-Res Technology X-Res Technology	3	Luminosità di retroilluminazione ridotta più di 2.
	Spento	Normale
	leggero	Migliorare i bordi dell'immagine.
	medio	Migliorare i bordi dell'immagine più che l'opzione leggero.
	forte	Migliorare i bordi dell'immagine più che l'opzione medio.

*¹ Regolare la Luminosità quando state usando il monitor in una stanza scura e ritenete lo schermo troppo luminoso.

*² Gli elementi regolabili / impostabili dipendono dall'elemento attivato. Vedere la pagina 20 Matrice di correlazione funzioni per ulteriori dettagli.

*³ Disabilitato quando X-Res Technology è attivata.

*⁴ Disabilitato quando Modo PiP/PbP è attivata.

Diretto

È possibile saltare le voci di menu e visualizzare una schermata di impostazione delle opzioni direttamente mediante il seguente pulsante operazioni.

- Mode ECO: Premere il Pulsante ◀ quando il Menu non viene visualizzato.

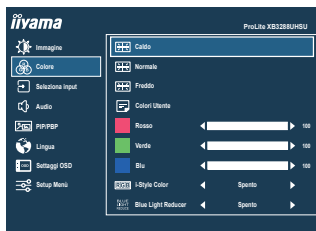

Regolazioni	Problemi / Opzioni		Pulsanti da premere
Caldo *2 Warm	Colore caldo		
Normale *2 Normal	Colore normale		
Freddo *2 Cool	Colore freddo		
Colori Utente *2 User Color	Rosso	Troppo debole	
	Verde		
	Blu		
i-Style Color *3 i-Style Color	Standard	Per configurazione generale e settaggi monitor di base	
	Giochi	Per ambiente di gioco PC	
	Cinema	Per filmati	
	Scenario	Per mostrare immagini di paesaggi all'aperto	
	Testo	Per la modifica del testo e la visualizzazione in un ambiente di elaborazione testi	
	Spento	Ritorno ad uno stato di regolazione dei colori tranne i-Style Color.	
Blue Light Reducer *2,3 Blue Light Reducer	Spento	Typical	
	1	Luce Blu ridotta.	
	2	Luce Blu ridotta più che 1.	
	3	Luce Blu ridotta più che 2.	

*1 Le funzioni oltre il Blue Light Reducer sono disabilitate quando quest'ultima è attiva.

*2 Disabilitato quando i-Style Color è attivata.

*3 Gli elementi regolabili / impostabili dipendono dall'elemento attivato. Vedere la pagina 20 Matrice di correlazione funzioni per ulteriori dettagli.



Selezione input * Input Select

Diretto

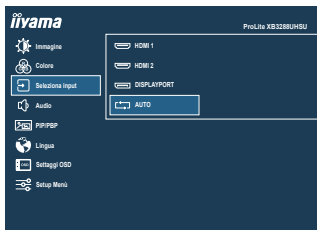

Regolazioni

Opzioni

Selezione input Input Select

HDMI 1	Selezione ingresso HDMI 1.
HDMI 2	Selezione ingresso HDMI 2.
DISPLAYPORT	Selezione ingresso DisplayPort.
AUTO	Ricerca di una sorgente di ingresso disponibile selezionata automaticamente.

NOTA La funzione "AUTO" consente la selezione automatica delle fonti di ingresso disponibili. La fonte di ingresso dal computer in modalità standby non può essere selezionata. Se si seleziona manualmente una delle fonti di input, l'altra fonte non viene selezionata automaticamente.

* "Selezione input" inclusa l'operazione diretta sotto è disabilitata quando il Modo PiP/PbP è attivata.



Diretto

È possibile saltare le voci di menu e visualizzare una schermata di impostazione delle opzioni direttamente mediante il seguente pulsante operazioni.

- Selezione input: Premere il Pulsante ▲ quando il Menu non viene visualizzato.





Regolazioni	Problemi / Opzioni		Pulsanti da premere
Volume Volume	Diretto	Troppo tenue Troppo forte	 
Disattiva audio Mute	Diretto	Acceso	Spegnere l'audio temporaneamente. Ritornare al volume al livello precedente.
		Spento	

Diretto

È possibile saltare le voci di menu e visualizzare una schermata di impostazione delle opzioni o una scala di regolazione direttamente mediante il seguente pulsante operazioni.

- Volume: Premere il Pulsante ►, quando il Menu non viene visualizzato.
- Disattiva audio: Premere e tenere premuto il Pulsante ► per circa 2 secondi quando il Menu non viene visualizzato.
Attivazione e disattivazione audio vengono commutate ripetendo l'operazione di pulsante sopra.



PIP/PbP *1
PiP/PbP

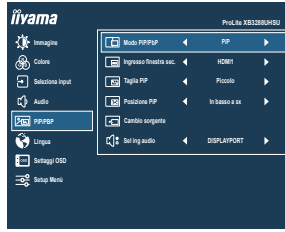

Regolazioni	Opzioni	
Modo PiP/PbP *2 PiP/PbP Mode	Spento	PiP/PbP Mode è spento.
	PbP	Visualizza la schermata principale a sinistra e la schermata secondaria a destra.
	PiP	Mostra il sotto schermo nello schermo principale.
Ingresso finestra sec. *3 Sub Win Input	HDMI1	Seleziona ingresso HDMI1.
	HDMI2	Seleziona ingresso HDMI2.
	DISPLAYPORT	Seleziona ingresso DisplayPort.
Taglia PiP *3 PiP Size	Piccolo	Riduce le dimensioni della schermata secondaria.
	Mezzo	Dimensione normale
	Grande	Aumentare le dimensioni della schermata secondaria.
Posizione PiP *3 PiP Position	In alto a dx	Sposta la schermata secondaria all'angolo superiore destro.
	In alto a sx	Sposta la schermata secondaria all'angolo superiore sinistro.
	In basso a dx	Sposta la schermata secondaria all'angolo inferiore destro.
	In basso a sx	Sposta la schermata secondaria all'angolo inferiore sinistro.
Cambio sorgente *3 Swap	Sostituisce la principale schermata secondaria quando il Modo PiP/PbP è attiva.	
Sel ing audio *3 Audio Input	HDMI1	Seleziona ingresso HDMI1.
	HDMI2	Seleziona ingresso HDMI2.
	DISPLAYPORT	Seleziona ingresso DisplayPort.

*1 Disabilitato quando è attivato HDR o FreeSync.

*2 PiP = Picture In Picture

Con questa funzione si possono visualizzare due differenti immagini.

PbP = Picture By Picture

Con questa funzione si possono visualizzare massimo quattro differenti immagini.



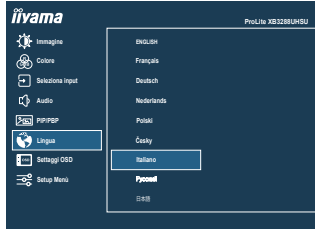





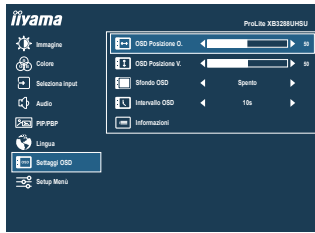







*3 Disponibile solo quando il Modo PiP/PbP è attivata.



Regolazioni	Opzioni			
Lingua Language	English	Inglese	Česky	Ceco
	Français	Francese	Italiano	Italiano
	Deutsch	Tedesco	Русский	Russo
	Nederlands	Olandese	日本語	Giapponese
	Polski	Polacco		

Settaggi OSD OSD Settings



Regolazioni	Problemi / Opzioni	Pulsanti da premere
OSD Posizione O. OSD H. Position	OSD troppo a sinistra OSD troppo a destra	   
OSD Posizione V. OSD V. Position	OSD troppo basso OSD troppo alto	   
Sfondo OSD OSD Background	Lo sfondo della modalità OSD è trasparente. Spento / 1 / 2 / 3 / 4	   
Intervallo OSD OSD Time Out	È possibile impostare la durata del display OSD. 5 / 10 / 30 / 60 secondi	   
Informazioni Information	<p>Visualizza le informazioni riguardanti il segnale di ingresso proveniente dalla scheda grafica del computer.</p> <p><Esempio></p>  <p>NOTA</p> <p>Vedere la scheda grafica guida utente per ulteriori informazioni sulla modifica della risoluzione e refresh.</p>	

Setup Menù Setup Menu



Regolazioni	Opzioni	
Regolazione modo Video *1 Video Mode Adjust	schermo intero	Visualizzazione a schermo intero
	formato schermo *2	Espansione aspetto display
	punto per punto *2	Visualizzare l'immagine punto per punto
HDMI RGB Range *3 HDMI RGB Range	Full Range	Per scala colori full-range
	Limited Range	Per scala colori limitata
HDR *4 HDR	Acceso	Per segnale HDR (High Dynamic Range)
	Spento	Per segnale normale
FreeSync *5 FreeSync	Acceso	Attivare bordo FreeSync.
	Spento	FreeSync è spento.
USB BC USB BC	Acceso	I dispositivi USB possono essere caricati quando il monitor non è collegato a un computer funzionante con il cavo USB in dotazione.
	Spento	I dispositivi USB non possono essere caricati quando il monitor non è collegato a un computer funzionante con il cavo USB in dotazione.
NOTA Quando il monitor è spento, le periferiche USB non possono essere caricate anche se la funzione USB BC è attivata.		
Logo iniziale Opening Logo	Acceso	iiyama logo mostrato quando il monitor è acceso.
	Spento	iiyama logo non mostrato quando il monitor è acceso.
LED LED	Acceso	L'indicatore di alimentazione è acceso.
	Spento	L'indicatore di alimentazione è spento.
NOTA Disattivare l'indicatore di alimentazione quando si è infastiditi dalla luce.		
Richiamo memoria Memory Recall	Sì	Preimpostato in fabbrica ripristino dei dati.
	No	Tornare al Menu.

*1 Disabilitato quando è attivata Modo PiP/PbP, HDR o FreeSync.

*2 Selezionabile solo con risoluzioni 3840 × 2160 o inferiori.

*3 K dispozioci pouze pro vstup HDMI.

*4 Disabilitato quando FreeSync è attivata.

*5 Disabilitato quando HDR è attivata.

■ Matrice di correlazione funzioni

		Elemento di selezione							
		Contrasto Avanzato	Mode ECO	Blue Light Reducer	Luminosità	Contrasto	Black Tuner	Overdrive	X-Res Technology
Elemento di attivazione	Contrasto Avanzato	/	-	-	-	✓	✓	✓	✓
	Mode ECO	-	/	-	-	✓	✓	✓	✓
	i-Style Color	-	-	/	-	-	-	-	✓
	Blue Light Reducer	-	-	-	/	✓	✓	✓	✓
	HDR	-	-	-	-	✓	-	-	-

✓ : Disponibile

- : Non disponibile

● Modalità Blocco

<OSD Menu>

1. Il blocco dell OSD verrà attivato premendo il Pulsante ◀ per circa 10 secondi. Se si tenta di accedere all'OSD premendo uno qualsiasi dei pulsanti, il messaggio "OSD bloccato" viene visualizzato sullo schermo.
2. Il blocco OSD sarà disattivato premendo il Pulsante ◀ per circa 10 secondi.

<Power Switch>

1. L'interruttore di alimentazione sarà attivato premendo il Pulsante ▲ per circa 10 secondi. Blocco dell'interruttore di alimentazione significa che non si potrà spegnere il monitor mentre l'interruttore di alimentazione è bloccato. Se premuto in questa modalità apparirà il messaggio "Tasto alimentazione bloccato" sullo schermo.
2. L'interruttore di alimentazione sarà disattivato premendo il Pulsante ▲ ancora per circa 10 secondi.

FUNZIONE STANDBY

Questo prodotto è dotato della funzione di standby. Quando è attivato, automaticamente riduce il consumo di potenza non necessario del monitor quando il computer non è in uso.

La funzione standby, comprese tutte le impostazioni del timer è configurato dal sistema operativo. Controllare il manuale del sistema operativo per informazioni su come questo può essere configurato.

■ Modalità Standby

Quando il segnale video dal computer è spento, il monitor entra in modalità standby che riduce il consumo di potenza inferiore a 0,5W*. Lo schermo diventa scuro e l'indicatore di alimentazione diventa arancione. Dalla modalità standby, l'immagine riappare in alcuni secondi quando si toccano la tastiera o il mouse.

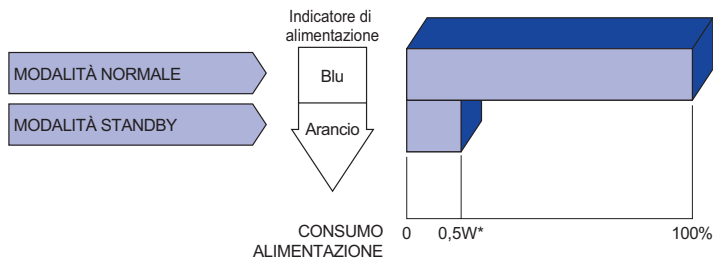

* Quando i dispositivi USB non sono collegati.

RISOLUZIONE DEI PROBLEMI

Se il monitor smette di funzionare correttamente, verificate i seguenti punti per una possibile soluzione.

1. Eseguite i settaggi descritti nella sezione UTILIZZO DEL MONITOR a seconda del problema riscontrato. Se il monitor non mostra alcuna immagine saltate al punto 2.
2. Verificate i seguenti punti se non trovate opportuna soluzione nella sezione UTILIZZO DEL MONITOR o se il problema persiste.
3. Se incontrate un problema non descritto a seguire o che non potete risolvere, contattate il VS. Rivenditore o un centro assistenza iiyama.

Problemi

Controllare

- ① L'immagine non appare.

(Indicatore di alimentazione non si accende.)

- Il cavo di alimentazione è nella presa.
- L'alimentazione è accesa.
- La presa di corrente funziona. Per favore verificate con un altro equipaggiamento.

(Indicatore di alimentazione è blu.)

- Se il salva schermo bianco è attivo, toccare la tastiera o il mouse.
- Aumentare il contrasto e/o la luminosità.
- Il computer è acceso.
- Il cavo di segnale è correttamente connesso.
- Il segnale di sincronizzazione del computer è compreso nelle specifiche del monitor.

(Indicatore di alimentazione è arancione.)

- Se il monitor è nella modalità standby, toccare la tastiera o il mouse.
- Il computer è acceso.
- Il cavo di segnale è correttamente connesso.
- Il segnale di sincronizzazione del computer è compreso nelle specifiche del monitor.

- ② lo schermo non è sincronizzato.

- Il cavo di segnale è correttamente connesso.
- Il segnale di sincronizzazione del computer è compreso nelle specifiche del monitor.

- ③ lo schermo non è centrato.

- Il segnale di sincronizzazione del computer è compreso nelle specifiche del monitor.

- ④ lo schermo è troppo chiaro o troppo scuro.

- Il livello di uscita video del computer è compreso nelle specifiche del monitor.

- ⑤ lo schermo trema.

- Il voltaggio di alimentazione è compreso nelle specifiche del monitor.
- Il segnale di sincronizzazione del computer è compreso nelle specifiche del monitor.

- ⑥ nessun audio.

- Gli strumenti audio (computer etc) sono accesi.
- Il volume è acceso.
- La funzione Mute è spenta.
- Il livello di uscita audio è compreso nelle specifiche del monitor.

- ⑦ L'audio è troppo forte o troppo debole.

- Il livello di uscita audio è compreso nelle specifiche del monitor.

INFORMAZIONI SUL RICICLAGGIO

Per il rispetto dell'ambiente per favore non disperdete il monitor.
Visitate il nostro sito: <https://iiyama.com> per il riciclaggio.

APPENDICE

Design e specifiche sono soggette a cambiamenti senza comunicazione anticipata.

SPECIFICHE : ProLite XB3288UHSU-B5

Dimensione categoria	32"	
Pannello LCD	Tecnologia Pannello	VA
	Dimensione	Diagonale: 31,5" (80cm)
	Pixel pitch	0,181mm H × 0,181mm V
	Luminosità	300cd/m ² (Tipici), 175cd/m ² (Predefinito / Risparmio energetico)
	Ratio di Contrasto	3000 : 1 (Tipici), Disponibile funzione Contrasto Avanzato
	Angolo visibile	Destro / Sinistro: 89 gradi ciascuna, Su / Giù: 89 gradi ciascuna (Tipici)
	Tempo Risposta	3ms (Grigio a grigio)
Colori Display	Circa. 1,07 miliardi	
Frequenza Sync	HDMI (FreeSync-Spento): Orizzontale: 30,0-135,0kHz, Verticale: 55-75Hz HDMI (FreeSync-Acceso): Orizzontale: 30,0-135,0kHz, Verticale: 38-60Hz DisplayPort (FreeSync-Spento): Orizzontale: 30,0-135,0kHz, Verticale: 55-75Hz DisplayPort (FreeSync-Acceso): Orizzontale: 30,0-135,0kHz, Verticale: 38-60Hz	
Risoluzione Nativa	3840 × 2160, 8,3 MegaPixels	
Massima risoluzione supportata	3840 × 2160, 60Hz	
Connettori Ingresso	HDMI × 2, DisplayPort × 1	
Segnali Ingresso Video	HDMI, DisplayPort	
USB Standard	USB3,2 Gen 1 (5Gbps, DC5V, 900mA)	
Numero di porte USB Connettori	1 Upstream: Serie B 2 Downstream: Serie A	
Connettore per cuffie	ø 3,5mm mini jack (Stereo)	
Altoparlanti	3W × 2 (Stereo)	
Dimensione massima dello schermo	698,4mm L × 392,9mm A / 27,5" L × 15,5" A	
Sorgente Alimentazione	100-240VAC, 50/60Hz, 1,2A	
Consumo di alimentazione*1	44W (Tipici), 33W (Predefinito / Risparmio energetico) Modalità standby: 0,5W massimo, Modalità spenta: 0,3W massimo	
Dimensioni*2, Peso netto	730,0 × 455,5 - 605,5 × 245,5(239,5)mm / 28,7 × 17,9 - 23,8 × 9,7(9,4)" (L×A×P), 8,8kg / 19,4lbs	
Regolazione in Altezza	150mm	
Angolo	Inclinazione: Verso l'alto: 23 gradi, verso il basso: 5 gradi Perno: Destro / Sinistro: 45 gradi ciascuna	
Considerazioni ambientali	Esercizio: Temperatura 5 a 35°C / 41 a 95°F Umidità 10 a 80% (No condensa) Deposito: Temperatura -20 a 60°C / -4 a 140°F Umidità 10 a 85% (No condensa)	
Approvals	CE, UKCA, TÜV-Bauart, EAC, VCCI, PSE	

NOTA *1 Quando i dispositivi USB non sono collegati.

*2 () : Profondità della Base del supporto

DIMENSIONI

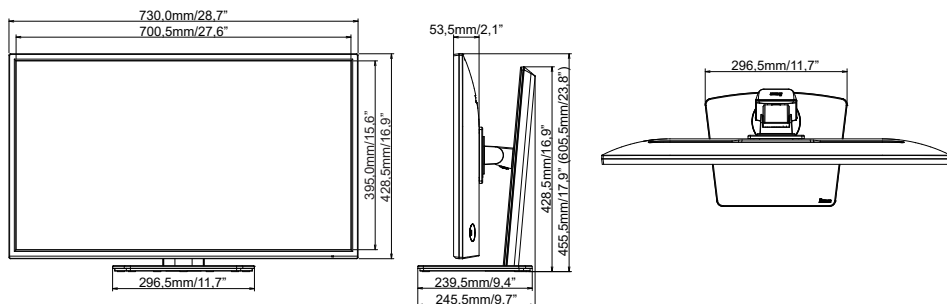

() : Massimo spazio di regolazione

FREQUENZE CONFORMI

Modalità video	Frequenza orizzontale	Frequenza verticale	Dot Clock
640 × 480	31,469kHz	59,940Hz	25,175MHz
	37,500kHz	75,000Hz	31,500MHz
800 × 600	37,879kHz	60,317Hz	40,000MHz
	46,875kHz	75,000Hz	49,500MHz
1024 × 768	48,363kHz	60,004Hz	65,000MHz
	60,023kHz	75,029Hz	78,750MHz
1280 × 1024	63,981kHz	60,020Hz	108,000MHz
	79,976kHz	75,025Hz	135,000MHz
1920 × 1080	67,500kHz	60,000Hz	148,500MHz
1920 × 2160	135,000kHz	60,000Hz	297,000MHz
3840 × 2160	67,430kHz	29,970Hz	296,700MHz
	133,313kHz	59,997Hz	533,250MHz
	135,000kHz	60,000Hz	594,000MHz

NOTA * Uso raccomandato in modalità PbP.