

MANUALE UTENTE

ProLite

LCD Monitor

ProLite B2791HSU
ProLite E2791HSU

Grazie per aver scelto un prodotto iiyama. Vi raccomandiamo di dedicare alcuni minuti alla lettura di questo manuale prima di installare ed accendere questo prodotto. Mantenete questo manuale in un posto sicuro per futuri utilizzi.

ITALIANO

MARCHIO CE DICHIARAZIONE DI CONFORMITA'

Questo monitor LCD è conforme ai requisiti della CE/UE Direttiva 2014/30/UE "Direttiva EMC", 2014/35/UE "Direttiva Bassa Tensione", 2009/125/CE, "Direttiva ErP" e 2011/65/UE "Direttiva RoHS". Il elettro-sensibilità magnetica è stato scelto ad un livello che consente il funzionamento in aree residenziali, commerciali e industriali locali e piccole imprese, sia all'interno che all'esterno degli edifici. Ogni luogo di funzionamento è caratterizzato dal locale sistema di alimentazione pubblico a bassa tenzione.

IYAMA CORPORATION: Wijkmeerstraat 8, 2131 HA Hoofddorp, The Netherlands

Modello Numero. : PL2792H



Raccomandiamo di riciclare i prodotti usati. Contattate il vostro rivenditore o un centro assistenza iiyama. Le informazioni relative sono disponibili via internet all'indirizzo: <http://www.iiyama.com>. Potete accedere direttamente alla web page di diverse nazioni.

- Ci riserviamo il diritto di modificare le specifiche senza preavviso.
- Tutti i marchi registrati presenti in questo manuale sono di proprietà dei loro rispettivi titolari.
- In qualità di Partner ENERGY STAR®, iiyama ha determinato che questo prodotto è conforme alle direttive ENERGY STAR® per il risparmio energetico.

INDICE

PER LA VOSTRA SICUREZZA	1
PRECAUZIONI DI SICUREZZA	1
NOTE SPECIALI SUL MONITOR LCD	3
SERVIZIO CLIENTI	3
PULIZIA	3
PRIMA DI UTILIZZARE IL MONITOR	4
CARATTERISTICHE	4
CONTROLLARE IL CONTENUTO DELL'IMBALLO.....	4
MONTAGGIO A MURO	5
MONTAGGIO E SMONTAGGIO BASE : ProLite B2791HSU	6
MONTAGGIO E SMONTAGGIO BASE : ProLite E2791HSU	7
CONTROLLO E CONNESSIONI : ProLite B2791HSU	8
CONTROLS AND CONNECTORS : ProLite E2791HSU	9
COLLEGARE IL VOSTRO MONITOR : ProLite B2791HSU	10
COLLEGARE IL VOSTRO MONITOR : ProLite E2791HSU	11
SETTAGGI COMPUTER	12
REGOLAZIONE DELL'ANGOLO DI VISUALE : ProLite E2791HSU...	12
REGOLAZIONE DELL'ALTEZZA E DELL'ANGOLO DI VISUALIZZAZIONE : ProLite B2791HSU	13
ROTAZIONE MONITOR : ProLite B2791HSU	13
UTILIZZO DEL MONITOR.....	14
REGOLAZIONE CONTENUTI MENU	15
REGOLAZIONE SCHERMO	22
CARATTERISTICHE RISPARMIO ENERGETICO	25
RISOLUZIONE DEI PROBLEMI.....	26
INFORMAZIONI SUL RICICLAGGIO	27
APPENDICE	28
SPECIFICHE : ProLite B2791HSU	28
SPECIFICHE : ProLite E2791HSU	29
DIMENSIONI : ProLite B2791HSU.....	30
DIMENSIONI : ProLite E2791HSU.....	30
FREQUENZE CONFORMI.....	31

PER LA VOSTRA SICUREZZA

PRECAUZIONI DI SICUREZZA

ATTENZIONE

INTERROMPETE L'UTILIZZO DEL MONITOR AL VERIFICARSI DI PROBLEMATICHE

Se notate qualcosa di anormale come ad esempio fumo o rumori anomali, staccate il monitor e contattate immediatamente un rivenditore iiyama o un centro assistenza. Ulteriori utilizzi potrebbero essere pericolosi e causa di incendio o scosse elettriche.

NON RIMUOVERE MAI L'INVOLUCRO

Circuiti ad alto voltaggio sono all'interno del monitor. Rimuovere l'involucro potrebbe esporvi a pericoli.

NON INSERITE ALCUN OGGETTO ALL'INTERNO DEL MONITOR

Non inserite alcun oggetto e nessun liquido all'interno del monitor. staccate il monitor e contattate immediatamente un rivenditore iiyama o un centro assistenza. Ulteriori utilizzi potrebbero essere pericolosi e causa di incendio o scosse elettriche.

INSTALLATE IL MONITOR SU UNA SUPERFICIE PIATTA E STABILE

In caso di caduta accidentale il monitor potrebbe causare dei danni.

NON UTILIZZATE IL MONITOR IN PRESENZA DI LIQUIDI

Non utilizzare il monitor in presenza di liquidi che potrebbero causare incendi o scosse elettriche.

UTILIZZATE IL MONITOR CON LA SUA SPECIFICA FONTE DI ALIMENTAZIONE

Assicuratevi di utilizzare il monitor con il suo specifico alimentatore. L'uso di un voltaggio incorretto causerà malfunzionamenti e potrebbe causare incendi o scosse elettriche.

PROTEGGETE I CAVI

Non tirate o storcete alcun cavo collegato al monitor. Non posizionate il monitor e alcun peso sui cavi. I cavi se danneggiati potrebbero causare incendi o scosse elettriche.

CONDIZIONI METEOROLOGICHE AVVERSE

E' consigliabile non utilizzare il monitor durante forti temporali. Continui sbalzi di alimentazione potrebbero causare malfunzionamenti. E' inoltre consigliato di non toccare la presa elettrica durante tali circostanze.

PRECAUZIONI

INSTALLAZIONE

Non installare il monitor in ambienti con forti sbalzi di temperatura oppure in presenza di forte umidità, polvere o fumo. Questo potrebbe causare danni. Evitate di esporre il monitor ai raggi diretti del sole.

NON POSIZIONARE IL MONITOR IN POSIZIONI AZZARDATE

Il monitor potrebbe cadere se non correttamente posizionato. Assicuratevi di non posizionare alcun oggetto pesante sul monitor e che tutti i cavi siano correttamente posizionati.

MANTENETE UNA BUONA VENTILAZIONE

Prese d'aria sono predisposte per prevenire il surriscaldamento. Coprire tali prese potrebbe causare un danno. Per consentire una adeguata circolazione d'aria posizionate il monitor ad almeno 10 cm dal muro. Non rimuovete la base del monitor.

SCONNETTERE I CAVI QUANDO MUOVETE IL MONITOR

Quando muovete il monitor spegnete il pulsante di avvio, sconnettete l'alimentazione ed i cavi di segnale. Il non rispetto di tali precauzioni potrebbe causare danni.

STACCARE IL MONITOR

Se il monitor viene lasciato inutilizzato per un lungo periodo è consigliabile staccare i cavi per evitare possibili danni.

IMPUGNATE LA PRESA QUANDO STACCATE I CAVI

I cavi di alimentazione e di segnale devono sempre essere staccati dalla propria presa e non dal cavo stesso.

NON TOCCATE LE PRESE CON LE MANI BAGNATE

Staccare o inserire un cavo con le mani bagnate può causare una scossa elettrica.

QUANDO INSTALLATE IL MONITOR SUL PC

Assicuratevi che il PC sia robusto abbastanza per sostenere il peso del monitor.

ATTENZIONE ALLE MANI E ALLE DITA !

- Una particolare attenzione è richiesta per non schiacciare le dita o le mani quando si modifica l'altezza o l'angolo di inclinazione del monitor.
- Pericolo di ferirsi se non viene prestata attenzione durante la regolazione in altezza del monitor. (Solo per modello regolabile in altezza.)

OSSERVAZIONE 24/7

Questo prodotto non è specificamente progettato per 24/7 utilizzo in tutti gli ambienti.

ALTRO

RACCOMANDAZIONI ERGONOMICHE

Per evitare affaticamento alla vista non utilizzare il monitor in presenza di uno sfondo luminoso oppure in un ambiente buio. Per un ottimo confort il monitor dovrebbe rimanere appena sotto il vostro centro occhi e circa 40-60 lontano dagli occhi. Sono raccomandati 10 minuti di pausa ogni ora per evitare problemi alla vista.

NOTE SPECIALI SUL MONITOR LCD

I seguenti casi sono da ritenersi normali e non indicano una problematica al monitor LCD.

- NOTA**
- Quando accendete il monitor l'immagine potrebbe non corrispondere all'area visiva a causa del computer in uso. In questo caso regolate la corretta posizione d'immagine.
 - Si può riscontrare una luminosità irregolare a seconda del motivo dell'immagine in uso.
 - Grazie alla natura dell'LCD una retroimmagine delle schermate precedenti può rimanere impressa quando l'immagine è visualizzata per molto tempo. In questo caso un ripristino avviene modificando l'immagine o scollegando l'alimentazione per alcune ore.

SERVIZIO CLIENTI

- NOTA**
- Se dovete restituire l'unità per assistenza e l'imballo originale risulta essere manomesso o mancante, contattate il Vs. Rivenditore o il centro assistenza iiyama.

PULIZIA

- ATTENZIONE**
- Se rovesciate del liquido sul monitor durante la pulizia staccate immediatamente l'alimentazione e contattate il Vs. Rivenditore o il centro assistenza iiyama.

- PRECAUZIONI**
- Per ragioni di sicurezza spegnete il monitor e staccate l'alimentazione prima di pulire.

- NOTA**
- Non graffiare lo schermo con oggetti rigidi ed abrasivi.
 - Non usare mai uno dei seguenti solventi. Questi potrebbero causare danni all'involucro ed allo schermo:

Solventi	Spray-tipo più pulito	Benzina
Paste abrasive	Cera	Solventi acidi o alcalini

- L'involucro a contatto per lungo tempo con elementi di plastica o gomma potrebbe degenerarsi o perdere la sua colorazione.

INVOLUCRO Pulire con un panno umido di un detergente non aggressivo quindi asciugare con un panno asciutto.

SCHERMO LCD E' raccomandabile effettuare una pulizia periodica con un panno morbido asciutto. Non usare carta perchè potrebbe danneggiare lo schermo LCD.

PRIMA DI UTILIZZARE IL MONITOR

CARATTERISTICHE

- ◆ Supporta risoluzioni fino a 1920 × 1080
- ◆ Alto Contrasto 1000:1 (Tipico), Disponibile funzione Adv. Contrast / Luminosità 300 cd/m² (Tipico)
- ◆ Tempo di risposta rapido 1ms (Grigio a grigio)
- ◆ Supporta AMD FreeSync™ Technology (Attraverso l'ingressi HDMI/DisplayPort)
- ◆ Flicker free
- ◆ Riduttore luce Blu
- ◆ Digital Character Smoothing
- ◆ Set-up automatico
- ◆ Altoparlanti Stereo
2 × 2W Altoparlanti Stereo
- ◆ Plug & Play VESA DDC2B Compliant
Windows® 7/8,1/10 Compliant
- ◆ Gestione Alimentazione (ENERGY STAR® e VESA DPMS Compliant)
- ◆ VESA Mounting Standard (100mm×100mm) Compliant
- ◆ Foro per blocco di sicurezza

CONTROLLARE IL CONTENUTO DELL'IMBALLO

I seguenti accessori sono inclusi nell'imballo. Controllate che siano tutti presenti. Se qualcosa risulta mancante o danneggiato contattate per favore il Vs. Rivenditore o il centro assistenza iiyama.

- | | | |
|---------------------------------------|--|---------------------|
| ■ Cavo di alimentazione* ¹ | ■ Cavo HDMI | ■ Cavo USB |
| ■ Base* ³ | ■ Base (Viti per il fissaggio della base in dotazione)* ² | |
| ■ Supporto* ² | ■ Vitei per il fissaggio basamento 3pz* ³ | |
| ■ Supporto cavo* ² | ■ Safety Guide | ■ Quick Start Guide |

PRECAUZIONI

*¹ Il rating del cavo di alimentazione incluso in 120V è di 10A/125V. Se state usando un alimentatore con un rating più alto dovete usare un cavo con rating 10A/250V. La garanzia non risponde per problemi causati dall'utilizzo di un cavo non fornito dal produttore.

Deve essere usato un cavo di alimentazione maggiore p uguale a H05VVVF, 3G, 0.75mm².

*² Accessori per ProLite E2791HSU.

*³ Accessori per ProLite B2791HSU.

MONTAGGIO A MURO

PRECAUZIONI

- Quando si utilizza il montaggio a parete, verificare gli spessori della fase di montaggio. Serrare la vite M4 con rondella verificando la lunghezza "L" di 7mm per fissare il monitor. Una vite più lunga può provocare scosse elettriche o danni per il rischio di venire a contatto con parti elettriche all'interno del monitor.
- Si prega di controllare se la parete o il soffitto possono sostenere il peso del monitor prima di montarlo.

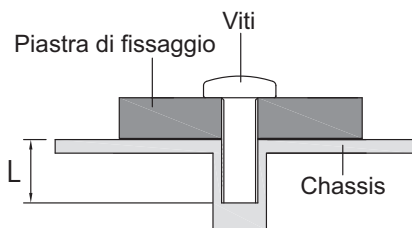

MONTAGGIO E SMONTAGGIO BASE : ProLite B2791HSU

PRECAUZIONI

- Mettere il monitor su una superficie stabile. Il monitor può causare lesioni o danni se cade.
- Non far subire forti impatti al monitor. Può causare danni.
- Scollegare il monitor prima della rimozione o installazione per evitare scosse elettriche o danni.

<Installazione>

- ① Mettere un pezzo di panno morbido sul tavolo per evitare che il monitor si graffi. Posizionare il monitor su un tavolo con la parte anteriore rivolta verso il basso.
- ② Trattenere il monitor e spingere la base.
- ③ Usare le viti a serraggio manuale per assicurare la base sulla piantana.

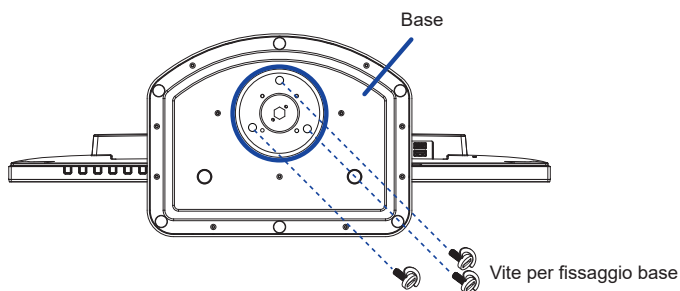

<Rimozione>

- ① Mettere un pezzo di panno morbido sul tavolo per evitare che il monitor si graffi. Posizionare il monitor su un tavolo con la parte anteriore rivolta verso il basso.
- ② Svitare le viti a serraggio manuale per rimuovere la base dalla piantana.

<Stopper>

Collocare il monitor su una superficie piana. Premere il tasto (Stopper) sul retro della piantana spingendo il monitor dall'alto. Prestare particolare attenzione in quanto la piantana è caricata a molla ed il supporto potrebbe espandersi velocemente.

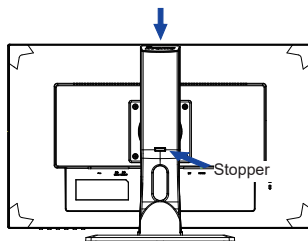

MONTAGGIO E SMONTAGGIO BASE : ProLite E2791HSU

PRECAUZIONI

- Mettere il monitor su una superficie stabile. Il monitor può causare lesioni o danni se cade.
- Non far subire forti impatti al monitor. Può causare danni.
- Scollegare il monitor prima della rimozione o installazione per evitare scosse elettriche o danni.

<Installazione>

- ① Mettere un pezzo di panno morbido sul tavolo per evitare che il monitor si graffi. Posizionare il monitor su un tavolo con la parte anteriore rivolta verso il basso.
- ② Tenete il monitor ed installate il piedistallo. Assicuratevi usando la vite in dotazione.
- ③ Installare la base piatta sulla piantana.
- ④ Usare le viti a serraggio manuale per assicurare la base sulla piantana.
- ⑤ Posizionare la clip ferma cavi.

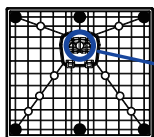

Vite per fissaggio base

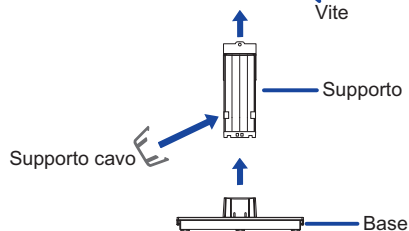
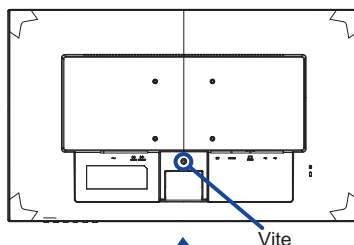

<Rimozione>

- ① Mettere un pezzo di panno morbido sul tavolo per evitare che il monitor si graffi. Posizionare il monitor su un tavolo con la parte anteriore rivolta verso il basso.
- ② Svitare le viti a serraggio manuale per rimuovere la base dalla piantana.
- ③ Svitare la vite e rimuovete il piedistallo.
- ④ Tirare il gancio del supporto del cavo verso l'esterno e rimuoverlo.

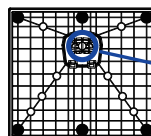

Vite per fissaggio base

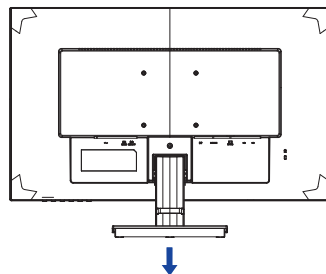
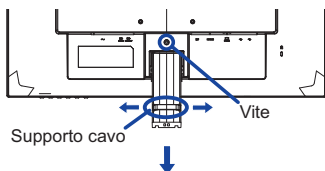

CONTROLLO E CONNESSIONI : ProLite B2791HSU

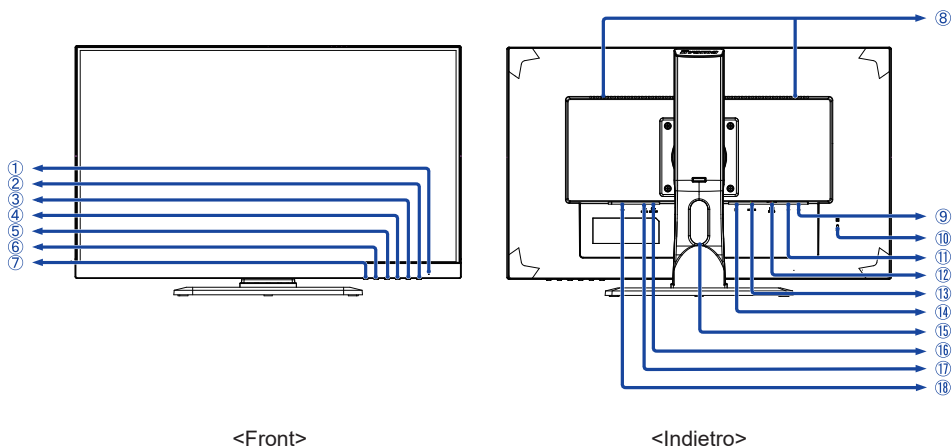

① Indicatore di alimentazione

NOTA Blue: Funzionamento normale
Arancio: Risparmio energia

② Tasto accensione (⏻)

③ Tasto Menu / Selezione (ENTER)

④ Tasto Su / Volume (▲ / 🔊)

⑤ Tasto Giù / ECO (▼ / 🍃)

⑥ Tasto Uscita (EXIT)

⑦ Tasto Selezione ingresso (INPUT)

⑧ Altoparlanti

⑨ Connettore USB laterale (🔌)

⑩ Foro per blocco di sicurezza

NOTA È possibile fissare una serratura di sicurezza e per evitare che il monitor venga rimosso senza la vostra autorizzazione.

⑪ Connettore USB inferiore (🔌)

⑫ VGA Connector (D-SUB)

⑬ HDMI Connector (HDMI)

⑭ DisplayPort Connector (DP)

⑮ Foro cavi

⑯ Connettore per cuffie (LINE OUT)





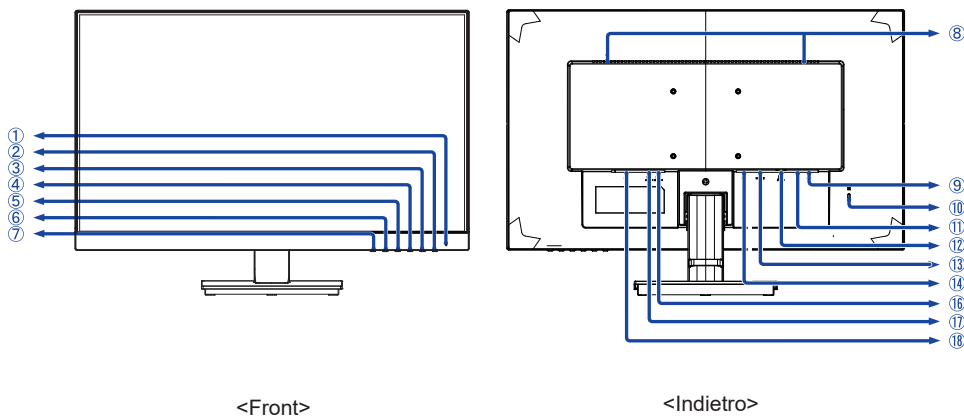

⑰ Audio Connector (LINE IN)

⑱ AC Connector(~ : Alternating current) (~)



- ① Indicatore di alimentazione

NOTA Blue: Funzionamento normale
Arancio: Risparmio energia

- ② Tasto accensione ()
- ③ Tasto Menu / Selezione (ENTER)
- ④ Tasto Su / Volume ( / )
- ⑤ Tasto Giù / ECO ( / )
- ⑥ Tasto Uscita (EXIT)
- ⑦ Tasto Selezione ingresso (INPUT)
- ⑧ Altoparlanti
- ⑨ Connettore USB laterale ()
- ⑩ Foro per blocco di sicurezza
- NOTA** È possibile fissare una serratura di sicurezza e per evitare che il monitor venga rimosso senza la vostra autorizzazione.
- ⑪ Connettore USB inferiore ()
- ⑫ VGA Connector (D-SUB)
- ⑬ HDMI Connector (HDMI)
- ⑭ DisplayPort Connector (DP)
- ⑯ Connettore per cuffie (LINE OUT)
- ⑰ Audio Connector (LINE IN)
- ⑱ AC Connector (~ : Alternating current) (~)

COLLEGARE IL VOSTRO MONITOR : ProLite B2791HSU

- 1 Assicurarsi che sia il computer che il monitor siano spenti.
- 2 Connettere il computer al monitor con apposito cavo di segnale video.
- 3 Collegare il monitor a un dispositivo audio con il cavo Audio per computer quando si utilizza la funzionalità audio.
- 4 Connettere prima il cavo di alimentazione al monitor e poi all'alimentatore.
- 5 Accendere il monitor ed il computer.

NOTA

- Il cavo segnale video usato per connettere il monitor al computer può variare a seconda del computer usato. Una connessione errata può causare seri problemi ad entrambi gli apparecchi. Il cavo fornito con il monitor si riferisce ad una connessione standard. Se è richiesta una connessione speciale contattate il Vs. rivenditore o iiyama.
- Per connettere ad un computer Macintosh contattate il Vs. Rivenditore o iiyama per un idoneo adattatore.
- Assicuratevi di stringere le viti di fissaggio manuali per ogni cavo di segnale.
- Apparecchiature di classe I tipo A devono essere alla terra.
- La presa deve essere posizionata vicino all'apparecchio e deve essere facilmente accessibile.
- Un'eccessiva pressione sonora nelle cuffie può causare danni all'udito.

[Esempio di connessione]

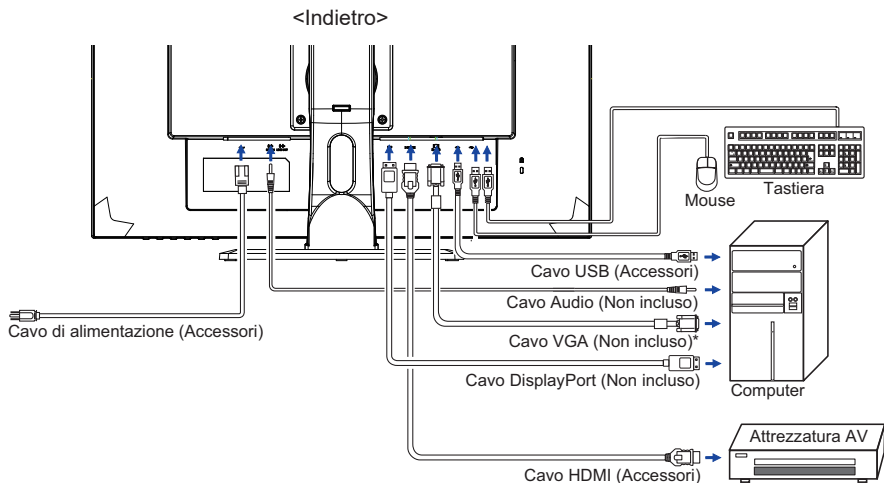

* Il cavo VGA non è fornito con il monitor. Se usate un cavo VGA di scarsa qualità si potrebbero avere interferenze elettromagnetiche. Si prega di contattare il Centro di Supporto di Iiyama nel vostro paese se si desidera collegare il monitor tramite l'ingresso VGA.

[Raccogliere cavi]

Inserire i cavi attraverso il foro cavi per raggrupparli.

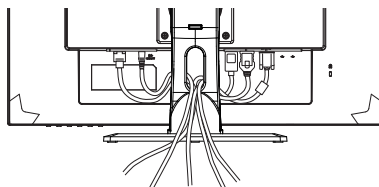

COLLEGARE IL VOSTRO MONITOR : ProLite E2791HSU

- ① Assicuratevi che sia il computer che il monitor siano spenti.
- ② Connettere il computer al monitor con apposito cavo di segnale video.
- ③ Collegare il monitor a un dispositivo audio con il cavo Audio per computer quando si utilizza la funzionalità audio.
- ④ Connettere prima il cavo di alimentazione al monitor e poi all'alimentatore.
- ⑤ Accendere il monitor ed il computer.

NOTA

- Il cavo segnale video usato per connettere il monitor al computer può variare a seconda del computer usato. Una connessione errata può causare seri problemi ad entrambi gli apparecchi. Il cavo fornito con il monitor si riferisce ad una connessione standard. Se è richiesta una connessione speciale contattate il Vs. rivenditore o iiyama.
- Per connettere ad un computer Macintosh contattate il Vs. Rivenditore o iiyama per un idoneo adattatore.
- Assicuratevi di stringere le viti di fissaggio manuali per ogni cavo di segnale.
- Apparecchiature di classe I tipo A devono essere alla terra.
- La presa deve essere posizionata vicino all'apparecchio e deve essere facilmente accessibile.
- Un'eccessiva pressione sonora nelle cuffie può causare danni all'udito.

[Esempio di connessione]

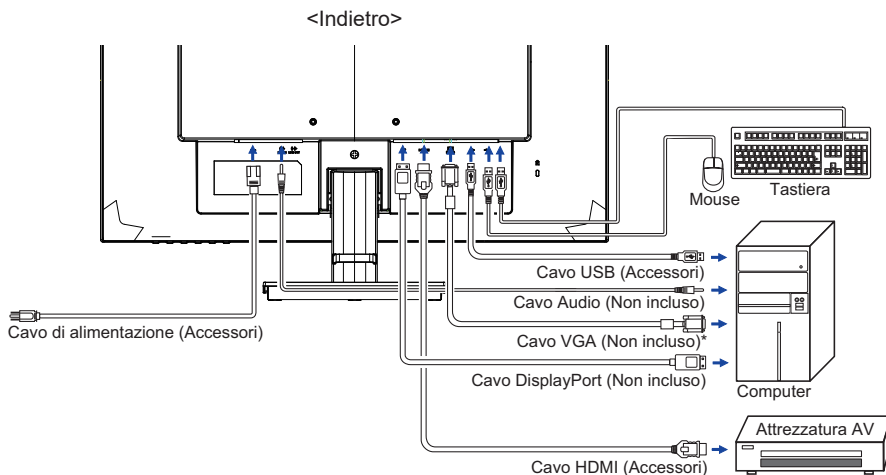

* Il cavo VGA non è fornito con il monitor. Se usate un cavo VGA di scarsa qualità si potrebbero avere interferenze elettromagnetiche. Si prega di contattare il Centro di Supporto di Iiyama nel vostro paese se si desidera collegare il monitor tramite l'ingresso VGA.

[Raccogliere cavi]

Inserire i cavi attraverso il supporto cavi per raggrupparli.

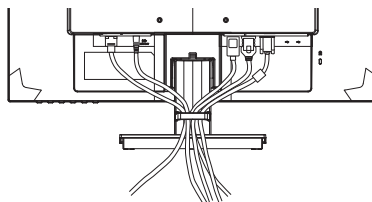

SETTAGGI COMPUTER

■ Segnali di frequenza

Cambiare le frequenze desiderate come da pagina 31: FREQUENZE CONFORMI.

REGOLAZIONE DELL'ANGOLO DI VISUALE : ProLite E2791HSU

- Per una visualizzazione ottimale si consiglia di esaminare l'intera superficie del monitor.
- Mantenere il supporto in modo che il monitor non cada quando si modifica l'angolo del monitor.
- È possibile regolare l'angolo fino a 22° verso l'alto, 5° verso il basso.
- Al fine di garantire una sana e rilassante posizione del corpo quando si utilizza il monitor, si consiglia che l'angolo non debba superare i 10 gradi. Regolare l'angolazione del monitor a proprio piacimento.

NOTA

- Non toccare lo schermo LCD quando si modifica l'angolo. Si possono causare danni o rompere il display a cristalli liquidi.
- Particolare attenzione è richiesta per non schiacciare le dita o le mani quando si modifica l'angolo di inclinazione.

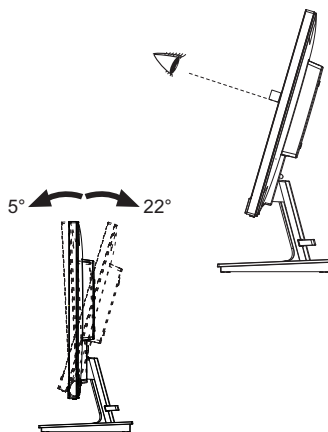

REGOLAZIONE DELL'ALTEZZA E DELL'ANGOLO DI VISUALIZZAZIONE : ProLite B2791HSU

- Per una visualizzazione ottimale si consiglia di posizionarsi direttamente di fronte all'intera superficie del monitor, quindi regolare il monitor, altezza e inclinazione alle proprie preferenze.
- Mantenere il supporto in modo che il monitor non cada quando si modifica l'altezza o l'angolo del monitor.
- È possibile regolare l'altezza fino a 130mm, angolo di 45 gradi a destra e a sinistra, 22 gradi verso l'alto e di 5 gradi verso il basso.

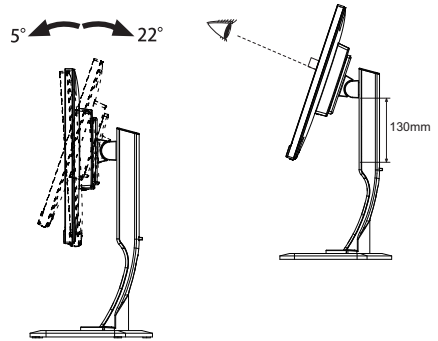

- NOTA**
- Non toccare lo schermo LCD quando si modifica l'altezza o l'angolo. Si possono causare danni o rompere il display a cristalli liquidi.
 - Particolare attenzione è richiesta per non schiacciare le dita o le mani quando si modifica l'altezza o l'angolo di inclinazione.
 - Agire con cautela per evitare di schiacciarsi le dita tra il monitor e la scrivania durante la regolazione in altezza.

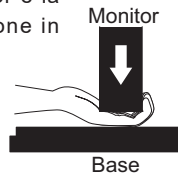
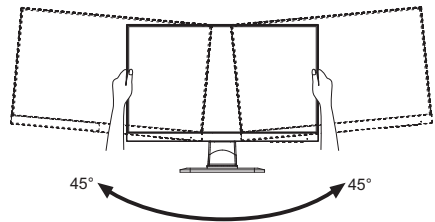

ROTAZIONE MONITOR : ProLite B2791HSU

- ① Regolazione altezza.
- ② Rotazione del pannello a 90°.
Verticale: girare in senso orario
Orizzontale: girare in senso antiorario

- NOTA**
- Il tentativo di ruotare il monitor senza aver esteso completamente il basamento può danneggiare la base.
 - E' richiesta una scheda video capace di adattare l'immagine in posizione verticale.

- ③ Regolare l'angolo a proprio piacimento.

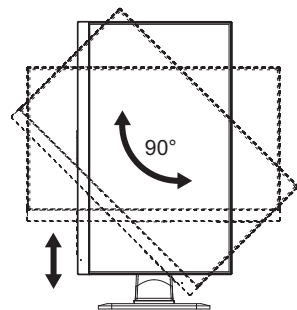

UTILIZZO DEL MONITOR

Per un'immagine ottimale il tuo monitor iiyama è stato predefinito dal fabbricante con le opzioni mostrate a pag. 31. Potete regolare l'immagine seguendo le operazioni mostrate di seguito. Per maggiori informazioni sui settaggi fate riferimento a pag. 22.

- 1 **Premete il tasto ENTER per avviare la funzione OSD. Ci sono ulteriori sotto Menu attivabili tramite i tasti ◀/▶.**
- 2 **Selezionare il sotto Menu che volete operare. Premere il tasto ENTER per aprire la pagina. Quindi usare i tasti ◀/▶ per selezionare.**
- 3 **Premere nuovamente il tasto ENTER. Usate i tasti ◀/▶ per le appropriate regolazioni e settaggi.**
- 4 **Premere il tasto EXIT per abbandonare il menù. I settaggi effettuati verranno automaticamente salvati.**

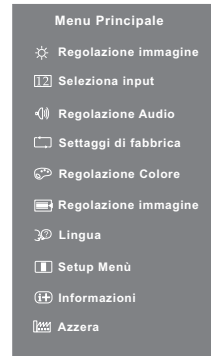

Per esempio, per settare il posizionamento in verticale, selezionare Menù dallo Regolazione Immagine. Premere il tasto ENTER quindi selezionare "Geometria" tramite i tasti ◀/▶. Viene visualizzata una pagina di regolazione dopo aver premuto il pulsante ENTER. Quindi selezionare "Posizione V." tramite i tasti ◀/▶.

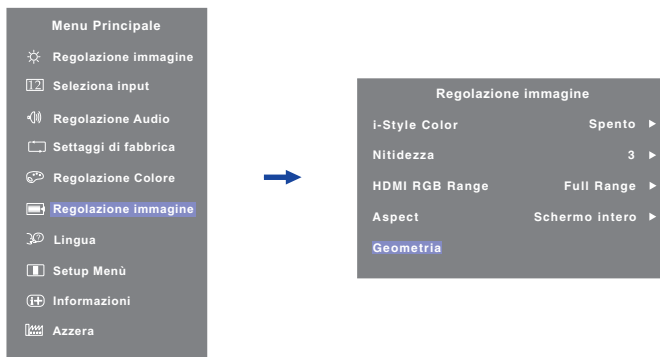

Premere nuovamente il tasto ENTER. Quindi, utilizzare il ◀/▶ tasti per modificare la posizione verticale. Il posizionamento in verticale dello schermo si modificherà durante l'operazione.



Una volta premuto il tasto EXIT t... salvate.

NOTA

- Quando le operazioni vengono interrotte durante la regolazione, il menu OSD scompare quando il periodo di tempo impostato per il Timeout viene superato. Inoltre, il tasto EXIT può essere usato per il ritorno al menu precedente e disattivare la modalità On Screen Display.
- Tutte le modifiche vengono salvate automaticamente quando si abbandona il menù OSD. Evitare di sconnettere l'alimentazione durante l'uso del Menù.
- Correzioni della posizione di immagine, segnale di frequenza e fase sono salvate per ogni sincronizzazione. Ad eccezione di queste regolazioni, tutte le altre regolazioni hanno solo un'impostazione che si applica a tutti i tempi del segnale.

REGOLAZIONE CONTENUTI MENU



Regolazione immagine Picture Adjust

Regolazioni	Problemi / Opzioni	Pulsanti da premere
Contrasto *2 Contrast	Troppo debole Troppo intenso	
Luminosità *1,2,3 Brightness	Troppo scuro Troppo chiaro	
Overdrive Overdrive	Spento / -2 / -1 / 0 / +1 / +2 Migliorerà il tempo di risposta del livello di grigio del pannello LCD. Un livello superiore si traduce in un tempo di risposta più veloce.	
Contrasto Avanzato Adv. Contrast	Spento	Rapporto di contrasto
	Acceso	Maggiore rapporto di contrasto
Mode ECO ECO Mode Diretto	Spento	Normale
	Modalità 1	Luminosità di retroilluminazione ridotta.
	Modalità 2	Luminosità di retroilluminazione ridotta più di Modalità 1.
	Modalità 3	Luminosità di retroilluminazione ridotta più di Modalità 2.
Blue Light Reducer Blue Light Reducer Diretto	Spento	Normale
	Modalità 1	Luce Blu ridotta.
	Modalità 2	Luce Blu ridotta più che Modalità 1.
	Modalità 3	Luce Blu ridotta più che Modalità 2.
Black Tuner Black Tuner	Da -5 a +5 È possibile regolare i toni scuri	
Saturazione colore Color Saturation	Troppo debole Troppo forte	
Gamma Gamma	Possibilità di regolare il Gamma. 1.8 / 2.2 / 2.6	

*1 Regolare la luminosità quando state usando il monitor in una stanza scura e ritenete lo schermo troppo luminoso.

*2 La Contrasto e Luminosità È disabilitata quando Contrasto Avanzato è attivata.

*3 La Luminosità È disabilitata quando Mode ECO è attivata.

Diretto

È possibile saltare le voci di menu e visualizzare una schermata di impostazione delle opzioni direttamente mediante il seguente tasto operazioni

- Mode ECO : Premere il tasto quando il Menu non viene visualizzato.
- Blue Light Reducer : Premere e tenere premuto EXIT il tasto per circa 2-3 secondi quando il Menu non viene visualizzato.

12 Seleziona input Input Select

Regolazioni	Problemi / Opzioni	Pulsanti da premere
Seleziona input Input Select	VGA	Seleziona ingresso VGA.
	HDMI	Seleziona ingresso HDMI.
	DisplayPort	Seleziona ingresso DisplayPort.
	Auto	Ricerca di una sorgente di ingresso disponibile selezionata automaticamente.





NOTA Sorgente di ingresso viene fissata, non selezionato automaticamente quando VGA, HDMI e DisplayPort sono selezionati.





Diretto

È possibile saltare le voci di menu e visualizzare una schermata di impostazione delle opzioni direttamente mediante il seguente tasto operazioni.

- Seleziona input : Premere il tasto INPUT quando il Menu non viene visualizzato.

Regolazione Audio Audio Adjust

Regolazioni	Problemi / Opzioni	Pulsanti da premere
Volume Volume	Troppo tenue Troppo forte	   
Disattiva audio Mute	Spento	Tornare al volume audio precedente.
	Acceso	Spegnere l'audio temporaneamente.

NOTA Mute Acceso e Spento vengono commutate come segue premendo il tasto  .
 Acceso  Spento 

Audio Digitale * Digital Audio	Line-In	Seleziona ingresso Line In.
	HDMI	Seleziona ingresso HDMI.
	DP	Seleziona ingresso DisplayPort.

* Adatto solo per ingresso HDMI/DisplayPort .

Diretto

È possibile saltare le voci di menu e visualizzare una scala di regolazione direttamente mediante il seguente tasto operazioni.

- Volume : Premere il tasto  quando il Menu non viene visualizzato.



Settaggi di fabbrica Store User Setting

Regolazioni	Problemi / Opzioni		Pulsanti da premere
Settaggi di fabbrica Store User Setting	Modo d'uso 1	Salvare le impostazioni della regolazione schermo.	
	Modo d'uso 2	Salvare le impostazioni della regolazione schermo.	
	Modo d'uso 3	Salvare le impostazioni della regolazione schermo.	





NOTA È possibile memorizzare le vostre impostazioni personalizzate del monitor.

Le seguenti impostazioni possono essere memorizzate:

Contrasto, Luminosità, Overdrive, Contrasto Avanzato, Mode ECO, Volume, Disattiva audio, Regolazione Colore, i-Style Color, Nitidezza, Black Tuner, Aspect



























Regolazione Colore Color Adjust

Regolazioni	Problemi / Opzioni		Pulsanti da premere
Freddo Cool	Bluastra		
Normale Normal	Bianco giallastro		
Caldo Warm	Rossastra		
Colori Utente User Color	Rosso	Troppo debole	 
	Verde		
	Blu	Troppo forte	 



Regolazione immagine Image Adjust

Regolazioni	Problemi / Opzioni	Pulsanti da premere
i-Style Color * ¹ i-Style Color	Spento	Ritorno ad uno stato di regolazione dei colori tranne i-Style Color.
	Standard	Per configurazione generale e settaggi monitor di base.
	Giochi di Sport	Per ambiente di gioco Sport.
	Giochi FPS	Per ambiente di gioco FPS.
	Giochi di strategia	Per ambiente di gioco Strategico.
	Testo	Per la modifica del testo e la visualizzazione in un ambiente di elaborazione testi.
	Modo d'uso 1	Applicare impostazioni personalizzate del monitor.
	Modo d'uso 2	Applicare impostazioni personalizzate del monitor.
	Modo d'uso 3	Applicare impostazioni personalizzate del monitor.
Nitidezza Sharpness	1 2 3 4 5 È possibile modificare la qualità dell'immagine da 1 a 5 (tenue a nitido). Premere il tasto ► per modificare la qualità dell'immagine in ordine numerico. Premere il tasto ◀ per modificare la qualità dell'immagine in senso inverso ordine numerico.	   
HDMI RGB Range * ² HDMI RGB Range	Full Range	Per scala colori full-range.
	Limited Range	Per scala colori limitata.
Aspect * ³ Video Mode Adjust	schermo intero	Espansione display
	formato schermo	Espansione aspetto display
Geometria * ⁵ Geometry	Regolazione Automatica * ⁴ Auto Adjust Diretto	Regolare O. / V. Posizione, orologio e fase automaticamente.
	Posizione O. H. Position	 Troppo lontano da sinistra    Troppo lontano da destra  
	Posizione V. V. Position	 Troppo basso    Troppo alto  
	Orologio Clock	 Troppo stretto    Troppo largo  
	Fase Phase	Per correggere lo sfarfallio testo o linee.  

*¹ La Freddo, Normale, Caldo e Colori Utente È disabilitata quando i-Style Color o Blue Light Reducer è attivata.

*² Solo Ingressi HDMI.

*³ Solo Ingressi HDMI/DisplayPort.

*⁴ Per ottenere i migliori risultati, utilizzare la regolazione automatica in combinazione con il modello di regolazione. Vedi pagina 18 per REGOLAZIONI.



*⁵ Solo Ingressi Analogici.

Diretto

È possibile saltare le voci di menu e visualizzare una schermata di impostazione delle opzioni direttamente mediante il seguente tasto operazioni.

- Regolazione Automatica : Premere e tenere premuto INPUT il tasto per circa 2-3 secondi quando il Menu non viene visualizzato.

 Lingua Language				
Regolazioni	Problemi / Opzioni		Pulsanti da premere	
Lingua Language	English	Inglese	Nederlands	Olandese
	Français	Francese	Česky	Ceco
	Deutsch	Tedesco	Русский	Russo
	Italiano	Italiano	日本語	Giapponese
	Polski	Polacco	简体中文	Cinese semplificato
	Español	Spagnolo		

 Setup Menù Setup Menu				
Regolazioni	Problemi / Opzioni		Pulsanti da premere	
Posizione OSD OSD Position	Posizione O.	OSD troppo a sinistra	 	
		OSD troppo a destra	 	
	Posizione V.	OSD troppo basso	 	
		OSD troppo alto	 	
Intervallo OSD OSD Time Out	Puoi settare il display OSD per una durata compresa tra i 5 e i 30 secondi.		 	
Logo iniziale Opening Logo	Spento	iiyama logo non mostrato quando il monitor è acceso.		
	Acceso	iiyama logo mostrato quando il monitor è acceso.		
FreeSync * FreeSync	Spento	Attivare bordo FreeSync.		
	Acceso	FreeSync è spento.		

* Solo Ingressi HDMI/DisplayPort.



Informazioni Display Information

Visualizza le informazioni riguardanti il segnale di ingresso proveniente dalla scheda grafica del computer.



NOTA Vedere la scheda grafica guida utente per ulteriori informazioni sulla modifica della risoluzione e refresh.



Azzerare Reset

Regolazioni	Problemi / Opzioni		Pulsanti da premere
Azzerare tutto Reset All	No	Tornare al Menu.	
	Si	Preimpostato in fabbrica ripristino dei dati.	

■ Lock Mode

<OSD Menu>

1. Il blocco OSD sarà attivato premendo il tasto ENTER per circa 10 secondi. Se si tenta di accedere all'OSD premendo uno dei tasti, il messaggio "OSD bloccato" apparirà sullo schermo.
2. Il blocco OSD sarà disattivato premendo il tasto anteriore nuovamente ENTER per circa 10 secondi.

<Power Switch>

1. L'interruttore di alimentazione sarà attivato premendo il tasto anteriore ◀ per circa 10 secondi. Blocco dell'interruttore di alimentazione significa che non si potrà spegnere il monitor mentre l'interruttore di alimentazione è bloccato. Se premuto in questa modalità apparirà il messaggio "pulsante di accensione bloccato" sullo schermo.
2. L'interruttore di alimentazione sarà disattivato premendo il tasto anteriore ◀ ancora per circa 10 secondi.

REGOLAZIONE SCHERMO

Regolare l'immagine seguendo la procedura riportata di seguito per ottenere l'immagine desiderata selezionando ingresso analogico.

- Le regolazioni dello schermo descritte in questo manuale sono ideate per impostare l'immagine e ridurre al minimo lo sfarfallio o sfocatura per il computer in uso.
- Il monitor è stato progettato per offrire le migliori prestazioni a risoluzione di 1920 x 1080 pixel, ma non è in grado di rendere al meglio con una risoluzione inferiore a 1920 x 1080 poiché l'immagine viene automaticamente adattata allo schermo pieno. Si raccomanda di far funzionare alla risoluzione di 1920 x 1080 pixel per il normale utilizzo.
- Il testo o le linee visualizzate saranno sfocate o irregolari in spessore quando l'immagine è allungata a causa della processo di allargamento.
- È preferibile regolare la posizione dell'immagine e della frequenza tramite il controllo del monitor, piuttosto che con il computer software o utilities.
- Eseguire regolazioni dopo un periodo di riscaldamento di almeno trenta minuti.
- Ulteriori regolazioni possono essere necessarie dopo la regolazione automatica a seconda della risoluzione o segnale di tempo.
- La regolazione automatica potrebbe non funzionare correttamente quando si visualizza un immagine diversa dalla regolazione dello schermo. In questo caso sono necessarie ulteriori regolazioni manuali.

Ci sono due modi per regolare lo schermo. Un modo è regolazione automatica per la posizione, frequenza di clock e fase. L'altro modo è l'esecuzione di ciascuna regolazione manualmente. Eseguire la regolazione automatica quando il monitor è collegato a un computer nuovo, o la risoluzione viene modificata. Se lo schermo ha uno sfarfallio o offuscamento, o l'immagine non si adatta allo schermo dopo l'esecuzione della regolazione automatica, una regolazione manuale è richiesta. Entrambe le regolazioni dovrebbero essere eseguite usando la regolazione dello schermo (Test.bmp) ottenuto via IYAMA pagina internet (<http://www.iiyama.com>) Regolare l'immagine seguendo la procedura sottoriportata per avere l'immagine desiderata. Questo manuale spiega le regolazioni sotto Windows® OS.

① **Mostra l'immagine a risoluzione ottimale.**

② **Inserire il Test.bmp (modello di regolazione) per lo sfondo.**

NOTA

- Consultare la documentazione appropriata per eseguire.
- Settare la posizione del display al centro dello sfondo.

[Modello di regolazione]

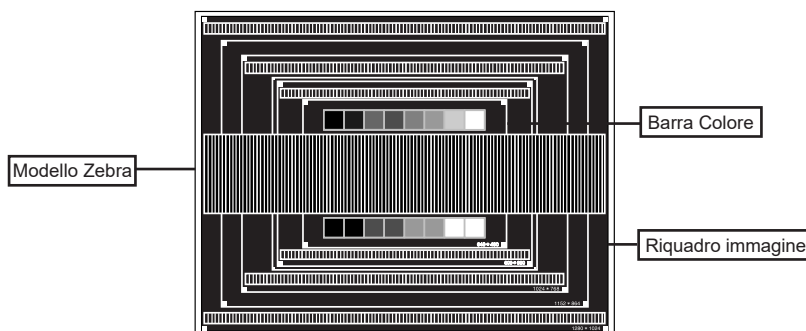

- ③ Premere e tenere premuto INPUT il tasto per circa 2-3 secondi quando il Menu non viene visualizzato. (Regolazione Automatica)
- ④ Regolare manualmente l'immagine seguendo la procedura sotto quando lo schermo presenta uno sfarfallio o sfocatura, o l'immagine non si adatta per l'area di visualizzazione dopo l'esecuzione della regolazione automatica.
- ⑤ Regolare la Posizione V. in modo che la parte superiore e inferiore della cornice del quadro si adatta all'area di visualizzazione.

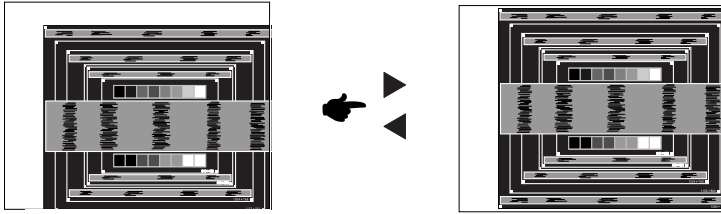

- ⑥ 1) Regolare la Posizione O. in modo che il lato sinistro della cornice del quadro si sposta al bordo sinistro dell'area di visualizzazione.

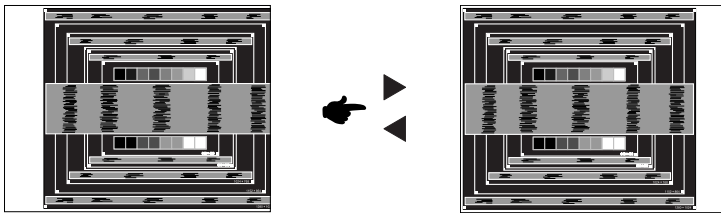

- 2) Allungare il lato destro dell'immagine verso il bordo destro dell'area di visualizzazione regolando la frequenza di clock.

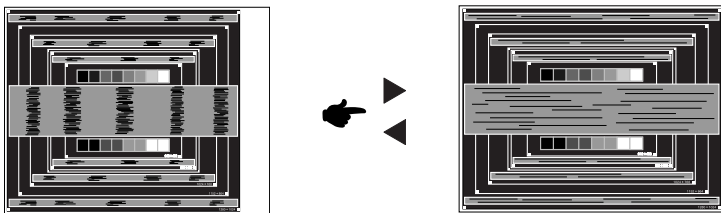

NOTA

- Quando il lato sinistro della cornice del quadro si allontana dal bordo sinistro dell'area di visualizzazione durante la regolazione della frequenza di Orologio, regolare le operazioni di cui ai punti 1) e 2).
- Un altro modo di fare la regolazione della frequenza di Orologio è di correggere le linee ondulate verticali in zebra pattern.
- L'immagine può lampeggiare durante la frequenza di Orologio, Posizione O./V. .
- Inel caso in cui l'immagine è più grande o più piccola l'area di visualizzazione dei dati dopo la regolazione della frequenza di Orologio, ripetere i passaggi da ③.

- ⑦ **Regolare la Fase per correggere disturbi ondulatori orizzontali, flicker o sfocatura in zebra pattern.**

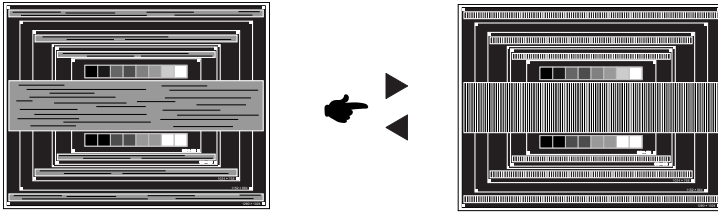

NOTA

- Nel caso in cui il forte sfarfallio o le macchie rimangono in una parte dello schermo, ripetere i passaggi ⑥ e ⑦, poiché la frequenza di Orologio non può essere regolata correttamente. Se rimane lo sfarfallio o l'offuscamento, impostare la velocità di aggiornamento del computer a bassa (60Hz) e ripetere i passaggi da ③.
- Regolare la posizione Posizione O. dopo la regolazione della Fase se la posizione orizzontale si muove durante la regolazione.

- ⑧ **Regolare la luminosità e il colore per ottenere l'immagine desiderata dopo aver completato la frequenza di Orologio e regolazioni di Fase.**

Rimettere lo sfondo preferito.

CARATTERISTICHE RISPARMIO ENERGETICO

La funzione di gestione dell'alimentazione di questo prodotto è conforme ai requisiti di risparmio energetico ENERGY STAR® e VESA DPMS. Quando è attivato, automaticamente riduce il consumo di potenza non necessario del monitor quando il computer non è in uso. Per utilizzare la funzione, il monitor deve essere collegato ad un computer compatibile VESA DPMS. La funzione di gestione della potenza, comprese tutte le impostazioni del timer è configurato dal sistema operativo. Controllare il manuale del sistema operativo per informazioni su come questo può essere configurato.

■ Modalità Controllo Alimentazione

Modalità di gestione del risparmio di energia quando il H-segnale di sincronizzazione / V-segnale di sincronizzazione / H e V i segnali di sincronizzazione dal computer sono spenti, il monitor entra in modalità di risparmio energetico che riduce il consumo di potenza inferiore a 0,5 W. Lo schermo diventa scuro e l'indicatore di alimentazione diventa arancione. Dalla modalità di gestione del risparmio di energia, l'immagine riappare in alcuni secondi quando si toccano la tastiera o il mouse.

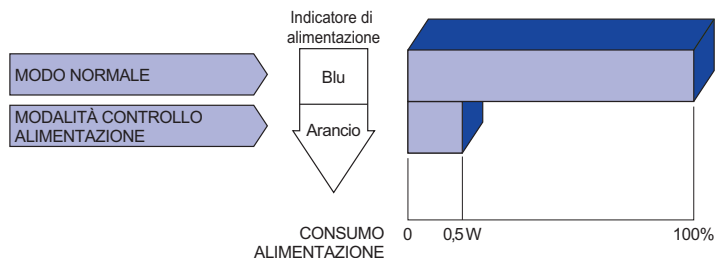

NOTA

- Anche quando si utilizza la modalità di gestione del risparmio di energia, il monitor consuma elettricità. Spegnerne l'interruttore di accensione ogni volta che il monitor non è in uso, durante la notte e nei fine settimana, per evitare sprechi di energia.
- E' possibile che il segnale video dal computer sia presente mentre il segnale H o V di sincronizzazione sia mancante. In questo caso l'alimentazione potrebbe non funzionare propriamente.

RISOLUZIONE DEI PROBLEMI

Se il monitor smette di funzionare correttamente, verificate i seguenti punti per una possibile soluzione.

1. Eseguite i settaggi descritti nella sezione UTILIZZO DEL MONITOR a seconda del problema riscontrato. Se il monitor non mostra alcuna immagine saltate al punto 2.
2. Verificate i seguenti punti se non trovate opportuna soluzione nella sezione UTILIZZO DEL MONITOR o se il problema persiste.
3. Se incontrate un problema non descritto a seguire o che non potete risolvere, contattate il VS. Rivenditore o un centro assistenza iiyama.

Problemi

Check

① L'immagine non appare.

(Indicatore di alimentazione non si accende.)

- Il cavo di alimentazione è nella presa.
- L'alimentazione è accesa.
- La presa di corrente funziona. Per favore verificate con un altro equipaggiamento.

(Indicatore di alimentazione è blu.)

- Se il salva schermo bianco è attivo, toccare la tastiera o il mouse.
- Aumentare il contrasto e/o la luminosità.
- Il computer è acceso.
- Il cavo di segnale è correttamente connesso.
- Il segnale di sincronizzazione del computer è compreso nelle specifiche del monitor.

(Indicatore di alimentazione è arancione.)

- Se il monitor è nella modalità controllo alimentazione, toccare la tastiera o il mouse.
- Il computer è acceso.
- Il cavo di segnale è correttamente connesso.
- Il segnale di sincronizzazione del computer è compreso nelle specifiche del monitor.

② lo schermo non è sincronizzato.

- Il cavo di segnale è correttamente connesso.
- Il segnale di sincronizzazione del computer è compreso nelle specifiche del monitor.
- Il livello di uscita video del computer è compreso nelle specifiche del monitor.

③ lo schermo non è centrato.

- Il segnale di sincronizzazione del computer è compreso nelle specifiche del monitor.

④ lo schermo è troppo chiaro o troppo scuro.

- Il livello di uscita video del computer è compreso nelle specifiche del monitor.

⑤ lo schermo trema.

- Il voltaggio di alimentazione è compreso nelle specifiche del monitor.
- Il segnale di sincronizzazione del computer è compreso nelle specifiche del monitor.

Problemi

Check

- ⑥ nessun audio.
- Gli strumenti audio (computer etc) sono ON.
 - Il cavo audio è correttamente connesso.
 - Il volume è acceso.
 - La funzione Mute è spenta.
 - Il livello di uscita audio è compreso nelle specifiche del monitor.
- ⑦ L'audio è troppo forte o troppo debole.
- Il livello di uscita audio è compreso nelle specifiche del monitor.
- ⑧ Si udisce uno strano rumore.
- Il cavo audio è correttamente connesso.

INFORMAZIONI SUL RICICLAGGIO

Per il rispetto dell'ambiente per favore non disperdete il monitor.
Visitate il nostro sito: www.iiyama.com per il riciclaggio.

APPENDICE

Design e specifiche sono soggette a cambiamenti senza comunicazione anticipata.

SPECIFICHE : ProLite B2791HSU

Dimensione categoria		27"
Pannello LCD	Tecnologia Pannello	TN
	Dimensione	Diagonale: 27" (68,6cm)
	Pixel pitch	0,311mm H × 0,311mm V
	Luminosità	300cd/m ² (Tipici)
	Ratio di Contrasto	1000 : 1 (Tipici), Disponibile funzione Adv. Contrast
	Angolo visibile	Destro / Sinistro : 85 gradi ciascuna, Su / Giù : 80 gradi ciascuna (Tipici)
	Tempo Risposta	1ms (Grigio a grigio)
Colori Display		Approx. 16,7 m
Frequenza Sync		VGA: Orizzontale: 30,0-83,0kHz, Verticael: 55-75Hz HDMI(senza FreeSync): Orizzontale: 30,0-84,0kHz, Verticael: 55-75Hz HDMI(con FreeSync): Orizzontale: 30,0-84,0kHz, Verticael: 40-75Hz DisplayPort(senza FreeSync): Orizzontale: 30,0-84,0kHz, Verticael: 55-75Hz DisplayPort(con FreeSync): Orizzontale: 30,0-84,0kHz, Verticael: 40-75Hz
Risoluzione Nativa		1920 × 1080, 2,1 MegaPixels
Massima risoluzione supportata		VGA: 1920 × 1080 60Hz HDMI(senza FreeSync): 1920 × 1080 75Hz HDMI(con FreeSync): 1920 × 1080 75Hz DisplayPort(senza FreeSync): 1920 × 1080 75Hz DisplayPort(con FreeSync): 1920 × 1080 75Hz
Connettori Ingresso		VGA, HDMI, DisplayPort
Plug & Play		VESA DDC2B™
Segnali Ingresso Sync		Sync separato: TTL, Postivo o Negativo
Segnali Ingresso Video		Analogico: 0,7 Vp-p (standard), 75Ω, Positivo Digitale: HDMI, DisplayPort
USB Standard		USB2,0
Numero di porte USB Connettori		1 Inferiore: Serie B 2 Superiore: Serie A
Connettori ingresso audio		ø 3,5mm mini jack (Stereo)
Ingresso segnali audio		1,0Vrms massimo
Connettore per cuffie		ø 3,5mm mini jack (Stereo)
Altoparlanti		2W × 2 (Stereo)
Dimensione massima dello schermo		597,60mm L × 336,15mm A / 23,5" L × 13,2" A
Sorgente Alimentazione		100-240VAC, 50/60Hz, 1,5A
Consumo di alimentazione*		19W tipici, modo alimentazione: 0,5 W massimo Classe efficienza energetica: A+
Dimensioni / Peso netto		613,5 × 397,5 - 527,5 × 230,0mm / 24,2 × 15,6 - 20,8 × 9,1" (L×A×P) 6,9kg / 15,21lbs
Angolo di inclinazione		Verso l'alto: 22 gradi, verso il basso: 5 gradi, Destro/Sinistro: 45 gradi ciascuna
Considerazioni ambientali		Esercizio: Temperatura 5 to 35°C / 41 to 95°F Umidità 10 to 80% (No condensa) Deposito: Temperatura -20 to 60°C / -4 to 140°F Umidità 5 to 85% (No condensa)
Approvals		CE, TÜV-GS, CU, ENERGY STAR®

NOTA * Impianto USB/Audio non è collegato.

SPECIFICHE : ProLite E2791HSU

Dimensione categoria	27"	
Pannello LCD	Tecnologia Pannello	TN
	Dimensione	Diagonale: 27" (68,6cm)
	Pixel pitch	0,311mm H × 0,311mm V
	Luminosità	300cd/m ² (Tipici)
	Ratio di Contrasto	1000 : 1 (Tipici), Disponibile funzione Adv. Contrast
	Angolo visibile	Destro / Sinistro : 85 gradi ciascuna, Su / Giù : 80 gradi ciascuna (Tipici)
	Tempo Risposta	1ms (Grigio a grigio)
Colori Display	Approx.16,7 m	
Frequenza Sync	VGA: Orizzontale: 30,0-83,0kHz, Verticael: 55-75Hz HDMI(senza FreeSync): Orizzontale: 30,0-84,0kHz, Verticael: 55-75Hz HDMI(con FreeSync): Orizzontale: 30,0-84,0kHz, Verticael: 40-75Hz DisplayPort(senza FreeSync): Orizzontale: 30,0-84,0kHz, Verticael: 55-75Hz DisplayPort(con FreeSync): Orizzontale: 30,0-84,0kHz, Verticael: 40-75Hz	
Risoluzione Nativa	1920 × 1080, 2,1 MegaPixels	
Massima risoluzione supportata	VGA: 1920 × 1080 60Hz HDMI(senza FreeSync): 1920 × 1080 75Hz HDMI(con FreeSync): 1920 × 1080 75Hz DisplayPort(senza FreeSync): 1920 × 1080 75Hz DisplayPort(con FreeSync): 1920 × 1080 75Hz	
Connettori Ingresso	VGA, HDMI, DisplayPort	
Plug & Play	VESA DDC2B™	
Segnali Ingresso Sync	Sync separato: TTL, Positivo o Negativo	
Segnali Ingresso Video	Analogico: 0,7 Vp-p (standard), 75Ω, Positivo Digitale: HDMI, DisplayPort	
USB Standard	USB2,0	
Numero di porte USB Connettori	1 Inferiore: Serie B 2 Superiore: Serie A	
Connettori ingresso audio	ø 3,5mm mini jack (Stereo)	
Ingresso segnali audio	1,0Vrms massimo	
Connettore per cuffie	ø 3,5mm mini jack (Stereo)	
Altoparlanti	2W × 2 (Stereo)	
Dimensione massima dello schermo	597,60mm L × 336,15mm A / 23,5" L × 13,2" A	
Sorgente Alimentazione	100-240VAC, 50/60Hz, 1,5A	
Consumo di alimentazione*	19W tipici, modo alimentazione: 0,5 W massimo Classe efficienza energetica: A+	
Dimensioni / Peso netto	613,5 × 440,5 × 197,0mm / 24,2 × 17,3 × 7,7" (L×A×P) 5,3kg / 11,68lbs	
Angolo di inclinazione	Verso l'alto: 22 gradi, verso il basso: 5 gradi	
Considerazioni ambientali	Esercizio:	Temperatura 5 to 35°C / 41 to 95°F Umidità 10 to 80% (No condensa)
	Deposito:	Temperatura -20 to 60°C / -4 to 140°F Umidità 5 to 85% (No condensa)
Approvals	CE, TÜV-GS, CU, ENERGY STAR®	

NOTA * Impianto USB/Audio non è collegato.

DIMENSIONI : ProLite B2791HSU

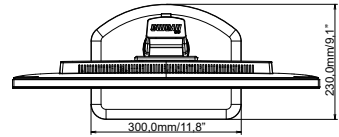
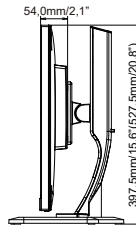
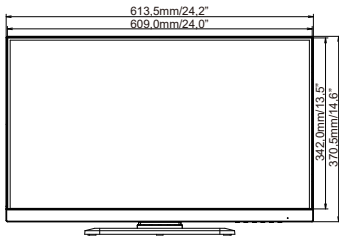

() : Massimo spazio di regolazione

DIMENSIONI : ProLite E2791HSU

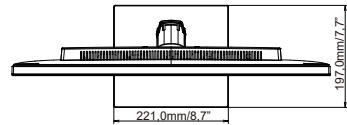
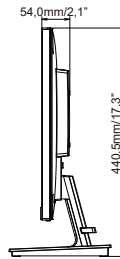
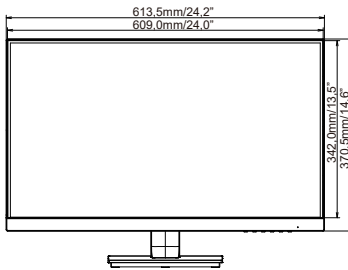

FREQUENZE CONFORMI

Modalità video	Frequenza orizzontale	Frequenza verticale	Dot Clock
640 × 480	31,469kHz	59,940Hz	25,175MHz
800 × 600	37,879kHz	60,317Hz	40,000MHz
	46,875kHz	75,000Hz	49,500MHz
1024 × 768	48,363kHz	60,004Hz	65,000MHz
	60,023kHz	75,029Hz	78,750MHz
1280 × 1024	63,981kHz	60,020Hz	108,000MHz
	79,976kHz	75,025Hz	135,000MHz
1440 × 900	55,935kHz	59,887Hz	106,500MHz
	70,635kHz	74,984Hz	136,750MHz
1680 × 1050	65,290kHz	60,000Hz	146,250MHz
1920 × 1080	66,590kHz	59,930Hz	138,500MHz
	83,890kHz	74,970Hz	174,500MHz

NOTA * Solo Ingressi HDMI e DisplayPort.