

# РУКОВОДСТВО ПОЛЬЗОВАТЕЛЯ

## *Pro Lite*

### LCD Monitor

*Pro Lite XUB2497HSN*  
*Pro Lite XUB2797HSN*  
*Pro Lite XUB2797QSN*  
*Pro Lite XUB2797QSNP*

Модель: PL2497HG, PL2797HG, PL2797QG, PL2797QP

Благодарим вас за выбор ЖК-монитора iiyama.

Советуем перед установкой и включением этого монитора внимательно прочитать это краткое, но обстоятельное руководство. Сохраните это руководство в надежном месте на случай, если в будущем вам понадобится что-либо уточнить.

РУССКИЙ

Аттестованный сетевой кабель должен быть использован вместе с этим монитором. Вы должны поступать совместно всем важным в вашей стране примечания касательно установки и/или требований по оборудованию. Аттестованный сетевой кабель не слабее обычного полихлорвиниловый гибкого шнура в соответствии с IEC 60227 (обозначение H05VV-F 3G 0,75 мм<sup>2</sup> или H05VVH2-F 3G 0,75 мм<sup>2</sup>) должен быть использован. Как альтернатива может быть использован гибкий шнур с синтетического каучука согласно IEC 60245 (обозначение H05RR-F 3G 0,75 мм<sup>2</sup>)

Этот монитор является офисным оборудованием.

Информация импортера: Марвел КТ

107061, Москва, пл. Преображенская, д. 8, этаж 27, пом. LXXXVI

Год производства: См. бое число ("X") серийного номера продукта.

(Серийный номер: xxxxxXxxxxxxxx)

"X" это 0-9. 0-9 означает 2020-2029.

Тип монитора: ЖК-монитор

Модель: PL2497HG, PL2797HG, PL2797QG, PL2797QP

Страна изготовления: КИТАЙ

Правила и условия транспортировки:

Транспортировка устройства допускается только в заводской упаковке, любым видом транспорта, без каких-либо ограничений по расстоянию.

Правила и условия реализации: Без ограничений

- 
- Мы оставляем за собой право вносить изменения в технические характеристики без предварительного уведомления.
  - Все торговые марки, используемые в руководстве пользователя, являются собственностью их владельцев.
  - Термины HDMI и HDMI High-Definition Multimedia Interface и Логотип HDMI являются товарными знаками или зарегистрированными товарными знаками HDMI Licensing Administrator, Inc. в Соединенных Штатах и других странах.

# СОДЕРЖАНИЕ

ИНСТРУКЦИИ ПО БЕЗОПАСНОСТИ .....	1
МЕРЫ ПРЕДОСТОРОЖНОСТИ .....	1
СПЕЦИАЛЬНЫЕ ПРИМЕЧАНИЯ ДЛЯ ЖК-МОНИТОРОВ .....	3
ОБСЛУЖИВАНИЕ ПОКУПАТЕЛЯ .....	3
ОЧИСТКА.....	3
ДО НАЧАЛА РАБОТЫ С МОНИТОРОМ .....	4
ХАРАКТЕРИСТИКИ .....	4
ПРИНАДЛЕЖНОСТИ.....	4
ИСПОЛЬЗОВАНИЕ РУКИ ИЛИ ПОДСТАВКИ .....	5
УСТАНОВКА И СНЯТИЕ ПОДСТАВКИ.....	7
ОРГАНЫ УПРАВЛЕНИЯ И РАЗЪЕМЫ .....	9
ПОДКЛЮЧЕНИЕ МОНИТОРА.....	10
ОТКЛЮЧЕНИЕ ВАШЕГО МОНИТОРА.....	12
УСТАНОВКА КОМПЬЮТЕРА.....	12
НАСТРОЙКА УГЛОВ ОБЗОРА И ВЫСОТЫ МОНИТОРА .....	12
РАБОТА С МОНИТОРОМ.....	13
СОДЕРЖАНИЕ МЕНЮ НАСТРОЕК.....	14
ФУНКЦИЯ ОЖИДАНИЯ.....	25
УСТРАНЕНИЕ НЕИСПРАВНОСТЕЙ.....	26
ИНФОРМАЦИЯ ОБ УТИЛИЗАЦИИ.....	27
ПРИЛОЖЕНИЕ.....	28
СПЕЦИФИКАЦИИ :	
ProLite XUB2497HSN-B2 / ProLite XUB2497HSN-W2 .....	28
СПЕЦИФИКАЦИИ :	
ProLite XUB2797HSN-B2 / ProLite XUB2797HSN-W2 .....	29
СПЕЦИФИКАЦИИ :	
ProLite XUB2797QSN-B2 / ProLite XUB2797QSN-W2 .....	30
СПЕЦИФИКАЦИИ : ProLite XUB2797QSNP-B1 .....	31
РАЗМЕРЫ : ProLite XUB2497HSN .....	32
РАЗМЕРЫ : ProLite XUB2797HSN .....	33
РАЗМЕРЫ : ProLite XUB2797QSN / ProLite XUB2797QSNP .....	33
ПОДДЕРЖ. РЕЖИМЫ СИНХРОНИЗАЦИИ .....	34

# ИНСТРУКЦИИ ПО БЕЗОПАСНОСТИ

## МЕРЫ ПРЕДОСТОРОЖНОСТИ

### ВНИМАНИЕ !

#### **ВЫКЛЮЧИТЕ МОНИТОР, ЕСЛИ ЧУВСТВУЕТЕ, ЧТО ОН НЕ В ПОРЯДКЕ**

Если вы заметите какие-либо ненормальные явления, например, появление дыма, странные звуки или запахи, немедленно выключите монитор из сети и свяжитесь со своим дилером или сервисным центром iiyama. Дальнейшее использование монитора может быть опасным из-за возможного возгорания или поражения электротоком.

#### **НИКОГДА НЕ СНИМАЙТЕ КОРПУС**

Внутри монитора находятся цепи высокого напряжения. Снятие корпуса может привести к возгоранию или поражению электротоком.

#### **НЕ ВСТАВЛЯЙТЕ НИКАКИЕ ПРЕДМЕТЫ В МОНИТОР**

Не вставляйте никакие твердые предметы в монитор и не проливайте на него жидкости, например, воду. Если все таки нечто подобное произошло, немедленно выключите монитор из сети и свяжитесь со своим дилером или сервисным центром iiyama. Использование монитора с каким-то предметом внутри может привести к возгоранию, поражению электротоком или повреждению монитора.

#### **УСТАНАВЛИВАЙТЕ МОНИТОР НА РОВНОЙ УСТОЙЧИВОЙ ПОВЕРХНОСТИ**

При падении монитор может травмировать вас.

#### **НЕ УСТАНАВЛИВАЙТЕ МОНИТОР ОКОЛО ВОДЫ**

Не устанавливайте монитор в местах, где на него может пролиться вода или он может быть обрызган, т.к. это может привести к возгоранию или поражению электротоком.

#### **ПОДКЛЮЧАЙТЕ МОНИТОР ТОЛЬКО К УСТАНОВЛЕННЫМ ИСТОЧНИКАМ ЭНЕРГИИ**

Подключайте монитор только к установленным источникам энергии. Использование несоответствующего напряжения может вызвать нарушение нормальной работы и привести к возгоранию или поражению электротоком.

#### **ЗАЩИТА КАБЕЛЕЙ**

Не натягивайте и не изгибайте сетевой Кабель питания и сигнальный кабель. Не ставьте монитор или какой-нибудь другой тяжелый предмет на кабели. При повреждении кабели могут вызвать возгорание или поражение электротоком.

#### **НЕБЛАГОПРИЯТНЫЕ ПОГОДНЫЕ УСЛОВИЯ**

Рекомендуется не эксплуатировать монитор во время сильной грозы, поскольку продолжительные перерывы в энергоснабжении могут вызвать нарушение нормальной работы. Не рекомендуется дотрагиваться до кабельной вилки в таких условиях, т.к. это может привести к поражению электротоком.

## ПРЕДУПРЕЖДЕНИЕ

### МЕСТО УСТАНОВКИ

Не устанавливайте монитор в местах, где возможны внезапные скачки температуры, во влажных, запыленных, прокуренных помещениях, т.к. это может привести к возгоранию, поражению электротоком или повреждению монитора. Следует также избегать воздействия прямых солнечных лучей.

### НЕ УСТАНАВЛИВАЙТЕ МОНИТОР В ОПАСНЫХ МЕСТАХ

При несоответствующем местоположении монитор может упасть и причинить травму. Не следует также ставить на монитор тяжелые предметы; все кабели должны быть проложены так, чтобы дети не могли потянуть за них и причинить себе травму.

### ОБЕСПЕЧЬТЕ ХОРОШУЮ ВЕНТИЛЯЦИЮ

Вентиляционные отверстия защищают монитор от перегрева. Закрытие отверстий может вызвать возгорание. Для обеспечения циркуляции воздуха установите монитор на расстоянии как минимум 10 см (или 4 дюймов) от стен. При снятии наклонного крепления вентиляционные отверстия на задней стороне монитора могут быть заблокированы. Это может привести к перегреву монитора, возгоранию или повреждению. Удостоверьтесь в достаточной вентиляции при снятии подставки. Эксплуатация монитора на боку, задней стороне, вверх основанием, на ковре или мягком материале может привести к его повреждению.

### ОТКЛЮЧАЙТЕ КАБЕЛИ, КОГДА ВЫ ПЕРЕМЕЩАЕТЕ МОНИТОР

Когда вы перемещаете монитор, выключите сетевой выключатель, выньте вилку из сетевой розетки и отключите сигнальные кабели. Если вы не отключите их, это может привести к возгоранию или поражению электротоком. Рекомендуется перемещать монитор вдвоем.

### ОТКЛЮЧАЙТЕ МОНИТОР ОТ СЕТИ

Если монитор не используется в течение длительного времени, рекомендуется отключать его от сетевой розетки во избежание возможных неприятностей.

### ПРИ ОТКЛЮЧЕНИИ ДЕРЖИТЕ ЗА ВИЛКУ

При отключении сетевого Кабеля или сигнального кабеля тяните за вилку или разъем. Никогда не тяните за кабель, это может привести к возгоранию или поражению электротоком.

### НЕ ТРОГАЙТЕ РАЗЪЕМ МОКРЫМИ РУКАМИ

Включение или отключение вилки (разъема) мокрыми руками может привести к поражению электротоком.

### ЕСЛИ ВЫ УСТАНАВЛИВАЕТЕ МОНИТОР НА КОМПЬЮТЕР

Убедитесь, что компьютер достаточно прочен, чтобы удерживать вес монитора, в противном случае, вы можете повредить компьютер.

### ОСТОРОЖНО! НЕ ПРИЩЕМИТЕ РУКУ ИЛИ ПАЛЕЦ

- При изменении угла или высоты наклона монитора не оставляйте отпечатков пальцев на ЖК-экране.
- Повреждение рук или пальцев может возникнуть если достаточное внимание не было уделено при установке высоты монитора.

### ЗАМЕЧАНИЕ КАСАТЕЛЬНО ИСПОЛЬЗОВАНИЯ 24/7

Этот продукт не предназначен для использования в режиме 24/7 при любых условиях.

### ПРИМЕЧАНИЕ ДЛЯ ИСПОЛЬЗОВАНИЯ С НАСТОЛЬНЫМ

Этот продукт предназначен для использования с настольным, а не для использования в цифровых вывесках (электронных вывесках), таких как установка на потолке или на стене.

## ПРОЧИЕ РЕКОМЕНДАЦИИ

### ЭРГОНОМИЧЕСКИЕ

Для избежания усталости глаз, не работайте на мониторе с очень ярким фоном или в темной комнате. При работе с монитором в течение длительного времени рекомендуется делать десятиминутные перерывы после каждого часа работы. Для оптимально комфортных визуальных условий монитор должен находиться ниже уровня глаз и на расстоянии 40-60 см (16-24") от глаз.

## СПЕЦИАЛЬНЫЕ ПРИМЕЧАНИЯ ДЛЯ ЖК-МОНИТОРОВ

Описанные ниже явления обычны для ЖК-мониторов и не говорят о какой-либо неисправности.

### ПРИМЕЧАНИЕ

- Когда вы впервые включаете ЖК-монитор, то, в зависимости от типа компьютера, картинка может не уместиться в области отображения дисплея. В подобном случае придется подстроить расположение картинки, переместив ее в соответствующее положение.
- В зависимости от используемого вами шаблона рабочего стола, вы можете заметить на экране неоднородности яркости.
- Из-за физической природы фоновой подсветки, при первоначальном использовании экран может мерцать выключите питание и затем включите его снова – мерцание должно исчезнуть.

## ОБСЛУЖИВАНИЕ ПОКУПАТЕЛЯ

### ПРИМЕЧАНИЕ

- Если вы должны вернуть монитор для обслуживания, а оригинальная упаковка выброшена, просьба связаться с вашим дилером или сервисным центром iiyama для получения совета или замены упаковки.

## ОЧИСТКА

### ВНИМАНИЕ

- Если при очистке внутрь монитора попал какой-либо предмет или жидкость, например вода, немедленно отключите сетевой Кабель и свяжитесь с вашим дилером или сервисным центром iiyama.

### ПРЕДУПРЕЖДЕНИЕ

- В целях безопасности выключите монитор и выньте сетевой Кабель из розетки перед очисткой монитора.

### ПРИМЕЧАНИЕ

- Чтобы не повредить ЖК-панель, не царапайте и не протирайте экран твердым предметом.
- Никогда не применяйте ни один из нижеуказанных сильных растворителей. Они могут повредить корпус и ЖК-экран.  
Разбавитель Бензин Распылительные средства  
Кислотные или щелочные растворители Абразивные средства Воск
- Продолжительный контакт корпуса с любым изделием из резины или пластмассы может вызвать повреждения окраски корпуса.

### КОРПУС

Пятна могут удаляться тканью, слегка смоченной мягким моющим средством. Затем корпус протирается мягкой сухой тканью.

### ЖК-экран

Рекомендуется периодическая чистка мягкой сухой тканью. Не следует использовать бумажные салфетки и т.п., так как они могут повредить экран.

# ДО НАЧАЛА РАБОТЫ С МОНИТОРОМ

## ХАРАКТЕРИСТИКИ

- ◆ Поддерживает разрешение **1920 × 1080** *ProLite XUB2497HSN / ProLite XUB2797HSN*  
**2560 × 1440** *ProLite XUB2797QSN / ProLite XUB2797QSNP*
- ◆ Высокая контрастность  
**1000:1 (Типичная)** *ProLite XUB2797HSN*  
**1300:1 (Типичная)** *ProLite XUB2497HSN / ProLite XUB2797QSN / ProLite XUB2797QSNP*
- ◆ Функция ACR
- ◆ Высокая яркость **300 кд/м<sup>2</sup>** (Типичная)
- ◆ Время отклика движущегося изображения **1 мс**
- ◆ Редукция Синего Света
- ◆ Цифровое сглаживание шрифтов
- ◆ Разъемы **USB Type-C / RJ45 / DP Out**
- ◆ Поддерживается подача питания через **USB-порт до 65 Вт** *ProLite XUB2497HSN / ProLite XUB2797HSN / ProLite XUB2797QSN*  
**96 Вт** *ProLite XUB2797QSNP*
- ◆ Стереодинамики **2 × 2 Вт**
- ◆ Эргономичный дизайн: сертифицирован TCO
- ◆ Функция ожидания
- ◆ Совместимость с крепежным стандартом **VESA (100 мм×100 мм)**
- ◆ Отверстие для установки замка безопасности

## ПРИНАДЛЕЖНОСТИ

Комплект поставки должен содержать следующие принадлежности. Убедитесь в их наличии. Если какая-либо из принадлежностей отсутствует или повреждена, обратитесь к дилеру или в региональное отделение iiyama.

- Шнур питания \*<sup>1</sup>
- Кабель USB Type-C (C-C)
- Стойка-основание с винтом
- Краткое руководство
- Кабель HDMI
- Пластины VESA
- Отвертка
- Кабель DisplayPort \*<sup>2</sup>
- Шея стойки
- Инструкция по безопасности

## ПРЕДУПРЕЖДЕНИЕ

\*<sup>1</sup> В случае возникновения проблем или повреждения из-за использования шнура питания, поставленного не компанией iiyama, все гарантии аннулируются.

Необходимо использовать кабель питания, соответствующий H05VVF, 3G, 0,75 мм<sup>2</sup>.

\*<sup>2</sup> Для **ProLite XUB2797QSN / ProLite XUB2797QSNP**

## ИСПОЛЬЗОВАНИЕ РУКИ ИЛИ ПОДСТАВКИ

### ПРЕДУПРЕЖДЕНИЕ

- Этот продукт предназначен для использования с настольным, а не для использования в цифровых вывесках (электронных вывесках), таких как установка на потолке или на стене.
- Перед установкой убедитесь, что кронштейн дисплея или настольная подставка под кронштейн достаточно прочны, чтобы выдержать необходимый вес дисплея и крепления.
- Диапазон регулировки угла наклона панели : до 23° назад и 5° вперед
- Этот продукт нельзя использовать, если экран монитора обращен вниз/вверх.

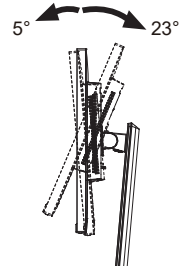

## < ПОДСТАВКУ ДЛЯ ДИСПЛЕЯ ИЛИ НАСТОЛЬНУЮ ПОДСТАВКУ >

### ПРЕДУПРЕЖДЕНИЕ

- При использовании с подставкой для дисплея или настольной подставкой, учитывая толщину монтажной площадки, затяните винты М4 (4 шт.), длина «L» которой составляет 11 мм, чтобы закрепить монитор. Использование винта длиннее может привести к электрошоку или повреждению монитора вследствие столкновения винта с электрическими компонентами внутри корпуса монитора.

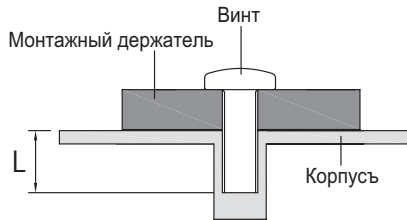



## < ОРИЕНТАЦИЯ ЭКРАНА >

Монитор предназначен для использования как в пейзажном, так и в портретном режиме. Портретное отображение необходимо настроить с помощью настроек дисплея подключенного устройства.

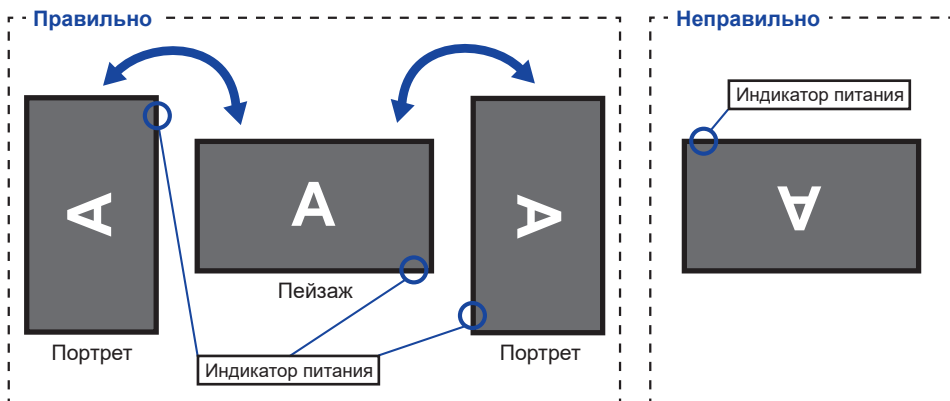

### С Подставкой:

#### ПРИМЕЧАНИЕ

- Установите высоту монитора перед вращением панели.
- Попытка принудительного поворота панели без регулировки высоты подставки может привести к повреждению панели или подставки.

## УСТАНОВКА И СНЯТИЕ ПОДСТАВКИ

### ПРЕДУПРЕЖДЕНИЕ

- Разместите монитор на ровной поверхности. Падение монитора может привести к его повреждению или травме.
- Не применяйте грубую силу. Это может привести к повреждению монитора.
- Перед снятием или установкой подставки отключите монитор во избежание поражения электротоком и повреждения монитора.

### <Установка>

- ① Прикрепите Шею стойки к Пластине VESA, а затем затяните «пальцевой винт» с прилагаемой отверткой чтобы закрепить их.

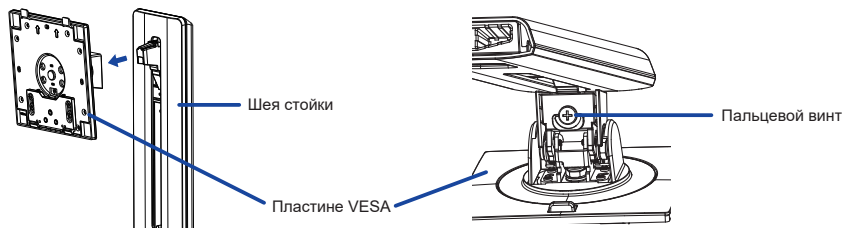

- ② Установите Шею стойки на Стойка-основание, а затем затяните «пальцевой винт», чтобы закрепить их.

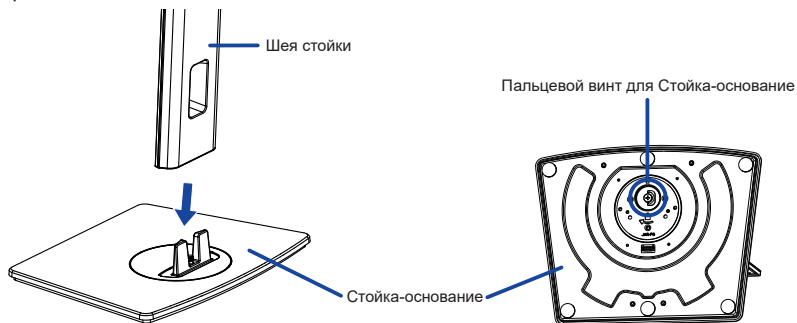

- ③ Постелите на стол мягкую ткань, чтобы не поцарапать монитор. Положите монитор на стол лицевой стороной вниз.
- ④ Удерживайте монитор и установите собранную подставку на монитор, пока она не зафиксируется со щелчком.

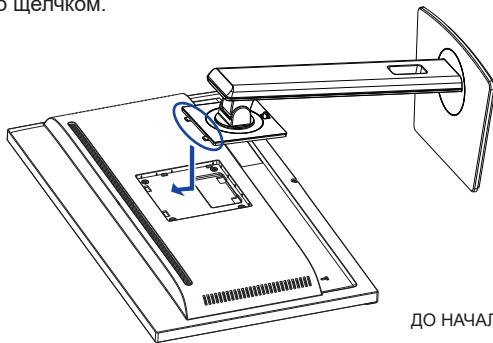

### <Снятие>

- ① Постелите на стол мягкую ткань, чтобы не поцарапать монитор. Положите монитор на стол лицевой стороной вниз.
- ② Нажмите кнопку фиксатора, чтобы снять подставку.

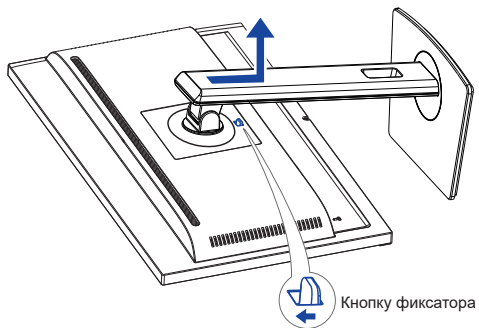

- ③ Ослабьте «пальцевой винт» с прилагаемой отверткой чтобы снять Шея стойки с Пластины VESA.
- ④ Ослабьте «пальцевой винт», чтобы снять Стойка-основание с Шея стойки.

# ОРГАНЫ УПРАВЛЕНИЯ И РАЗЪЕМЫ

<Вид спереди>

<Вид сзади>

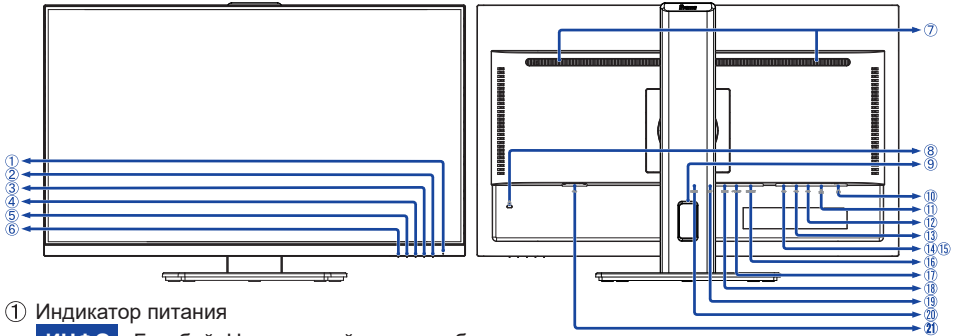

① Индикатор питания

**ИНФО** Голубой: Нормальный режим работы  
Оранжевый: Режим ожидания

② Выключатель питания (⏻)

③ Кнопка Меню (MENU)

④ Кнопка Настройки / Громкость (▶ / 🔊)

⑤ Кнопка Настройки / Быстрая (◀ / i) \*1

⑥ Кнопка Выбор Вход / Выход (INPUT / EXIT)

⑦ Динамики

⑧ Гнездо замка безопасности (🔒)

**ИНФО** В гнездо замка безопасности можно вставить защитный тросик, чтобы никто не мог унести монитор без вашего разрешения.

⑨ Отверстие для кабелей

⑩ Разъем для наушников (🎧)

**ИНФО** Правильная работа подключенных внешних устройств, кроме наушников, не гарантируется.

⑪ Разъем LAN(RJ45) (📶)

⑫ Разъем USB Type-C-DOWN (🔌 USB3,2 Gen 1: 5 Гбит/с)  
5 В, 1,5 А ProLite XUB2497HSN / XUB2797HSN  
5 В, 3 А ProLite XUB2797QSN / XUB2797QSNP

⑬ Разъем USB Type-A-DOWN (🔌 USB3,2 Gen 1: 5 Гбит/с, 5 В, 900 мА)

⑭ Разъем USB Type-A-DOWN (🔌 USB3,2 Gen 1: 5 Гбит/с, 5 В, 900 мА)

⑮ Разъем USB Type-A-DOWN (🔌 USB3,2 Gen 1: 5 Гбит/с, 5 В, 900 мА)

⑯ Разъем DisplayPort Out (DP OUT) \*2

⑰ Разъем USB Type-C-UP (🔌 UP) \*2 ProLite XUB2797QSNP

⑱ Разъем USB Type-C-UP (USB C USB3,2 Gen 1: 5 Гбит/с)  
5 В/3 А, 9 В/3 А, 10 В/3 А, 12 В/3 А, 15 В/3 А, 20 В/3,25 А ProLite XUB2497HSN / XUB2797HSN / XUB2797QSN  
5 В/3 А, 9 В/3 А, 10 В/3 А, 12 В/3 А, 15 В/3 А, 20 В/4,8 А ProLite XUB2797QSNP

⑲ Разъем DisplayPort (DP)

⑳ Разъем HDMI (HDMI)

㉑ Разъем источника питания пер. тока (⚡: Переменный ток)

\*1 Быстрая меню: i-Style Color / Eco / Редукция Синего Света

\*2 Этот разъем имеет резиновую заглушку. Перед подключением снимите крышку.

## ПОДКЛЮЧЕНИЕ МОНИТОРА

- ① Убедитесь в том, что выключены и компьютер, и монитор.
- ② Подключите компьютер к монитору с помощью сигнального кабеля.
- ③ Подключите компьютер к монитору с помощью USB Type-C кабеля при просмотре изображений на мониторе через Разъем USB Type-C или при использовании функции концентратора USB на мониторе.\*
- ④ Подключите шнур питания сначала к монитору, а затем к источнику питания.
- ⑤ Включите монитор и компьютер.

- \* ● При зарядке подключенного через разъем USB Type-C устройства проверьте, оснащено ли устройство разъемом USB Type-C, который поддерживает функцию зарядки через USB PD (Power Delivery).
- Подключенное устройство можно заряжать через разъем USB Type-C, даже когда монитор находится в режим ожидания.  
См. стр. 20 для получения информации о функции зарядки аккумулятора USB (USB BC).
- Мощность USB-порта составляет до 65 Вт<sup>\*1</sup>/96 Вт<sup>\*2</sup>. Если подключенному устройству требуется более 65 Вт<sup>\*1</sup>/96 Вт<sup>\*2</sup> для работы или для загрузки (когда батарея разряжена), используйте оригинальный адаптер питания, поставляемый с устройством.
- Если используется отдельно приобретаемый кабель USB Type-C, убедитесь, что он имеет сертификат USB-IF и все необходимые функции для подачи питания и передачи видео / аудио / данных.
- Если монитор находится в режиме ожидания, он не будет автоматически отображать изображение в следующих ситуациях:
  1. Первая загрузка компьютера
  2. Когда компьютер выходит из режима ожиданияНажмите кнопку INPUT, чтобы отобразить изображение. Это нормальное поведение для минимизации энергопотребления в режиме ожидания. Чтобы предотвратить такое поведение, войдите в экранное меню и установите «USB BC» на «Вкл».
- Кабель USB (A-C) не входит в комплект поставки монитора. Если вы используете кабель USB (A-C), обратите внимание, что вы можете передавать только данные.
- Совместимость со всеми подключенными устройствами не гарантируется в связи с различными условиями использования.

<sup>\*1</sup> Для ProLite XUB2497HSN / ProLite XUB2797HSN / ProLite XUB2797QSN

<sup>\*2</sup> Для ProLite XUB2797QSNP

### ПРИМЕЧАНИЕ

- Пожалуйста, подтвердите, что распределительная система в здании будет обеспечивать наличие автоматического выключателя на 120/240 В, 20 А (максимум)
- Типы сигнальных кабелей, используемых для подключения компьютера к монитору, могут быть разными в зависимости от компьютера. Неправильное подключение может вызвать серьезное повреждение как монитора, так и компьютера. Прилагаемый к монитору кабель имеет стандартный разъем. Если потребуется кабель особого типа, то обратитесь к продавцу или в региональное представительство iiyama.
- Подключаемое оборудование класса I Тип А должно быть подключено к защитному заземлению.
- Розетка должна быть установлена рядом с оборудованием и быть легкодоступной.
- Чрезмерное звуковое давление от наушников может привести к повреждению или потере слуха.

## [ Пример подключения ]

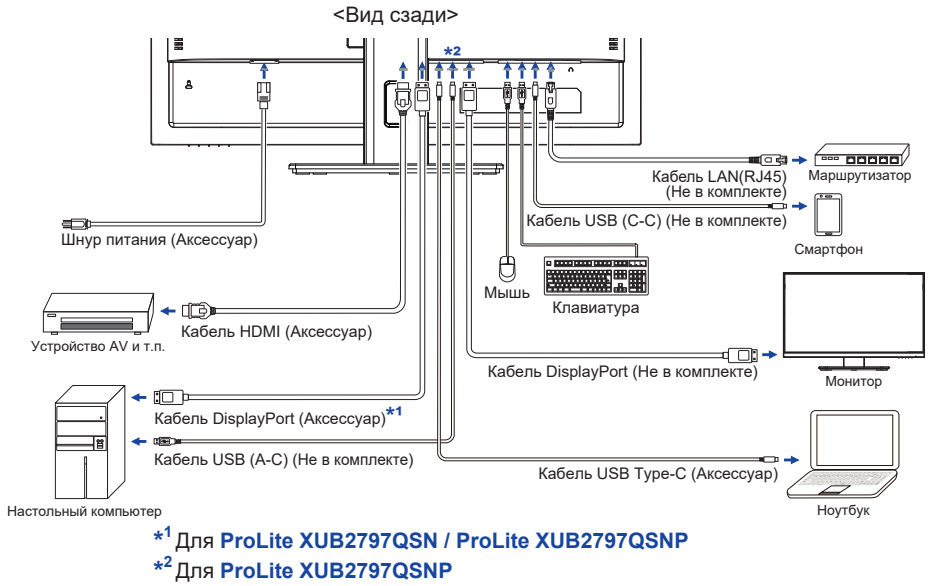

## [ Держатель кабелей ]

Проложите кабели через отверстие для кабелей чтобы распределить их.

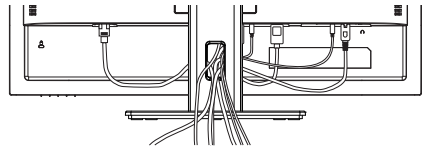

## ОТКЛЮЧЕНИЕ ВАШЕГО МОНИТОРА

- ① Убедитесь в том, что выключены и компьютер, и монитор.
- ② Сначала отсоедините Кабель питания от розетки, а затем от разъема монитора.
- ③ Отсоедините кабель USB от компьютера и монитора.
- ④ Отсоедините компьютер от монитора, отключив видеокабель.

## УСТАНОВКА КОМПЬЮТЕРА

### ■ Синхронизация сигнала

На стр. 34 раздела ПОДДЕРЖИВАЕМЫЕ РЕЖИМЫ СИНХРОНИЗАЦИИ вы найдете список значений синхронизации сигнала.

## НАСТРОЙКА УГЛОВ ОБЗОРА И ВЫСОТЫ МОНИТОРА

- Для оптимального восприятия изображения рекомендуется смотреть на весь экран монитора.
- Придерживайте стойку таким образом, чтобы монитор не упал при изменении высоты и угла наклона.
- У вас есть возможность регулировать высоту монитора до 150 мм, угол наклонения до 45° по горизонтали и до 23° назад и 5° вперед.

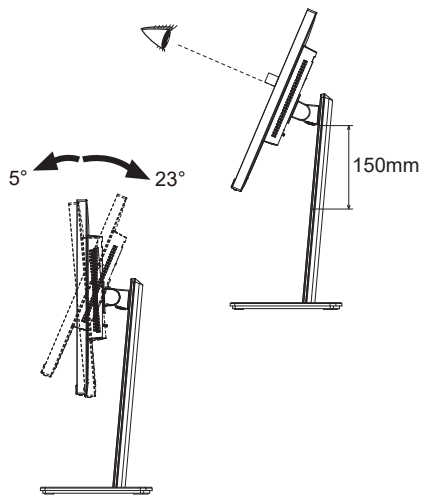

### ПРИМЕЧАНИЕ

- Не прикасайтесь к ЖК-экрану при изменении угла или высоты наклона монитора. Это может вызвать его повреждение.
- При изменении угла или высоты наклона монитора не оставляйте отпечатков пальцев на ЖК-экране.
- Повреждение рук или пальцев может возникнуть если достаточное внимание не было уделено при установке высоты монитора.

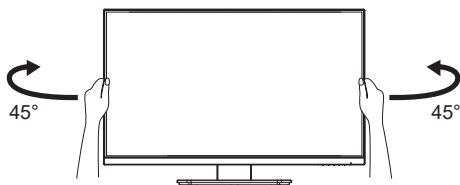

## РАБОТА С МОНИТОРОМ

Значения параметров для получения наилучшего изображения ЖК-монитора компании iiyama были установлены на заводе; они указаны на стр. 34 в разделе ПОДДЕРЖИВАЕМЫЕ РЕЖИМЫ СИНХРОНИЗАЦИИ. Вы также можете откорректировать изображение, следуя указанным ниже процедурам.

- 1 Нажмите Кнопку MENU, чтобы на дисплее появилось Экранное меню (ЭМ). Здесь есть несколько дополнительных страниц, которые перелистываются с помощью Кнопок ◀ / ▶.

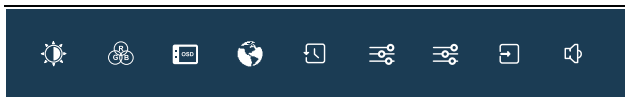

- 2 Выберите страницу меню, которая содержит интересующую вас пиктограмму настройки. Нажмите Кнопку MENU. Затем с помощью Кнопок ◀ / ▶ выделите требуемую пиктограмму настройки.
- 3 Заново нажмите Кнопку MENU. Используйте Кнопки ◀ / ▶ для выполнения соответствующих настроек и установок.
- 4 Нажмите Кнопку EXIT для выхода с меню и все введенные вами настройки будут автоматически записаны.

Например, для подстройки вертикального положения экрана выберите в меню «OSD» и нажмите Кнопку MENU. Затем выберите «Полож. по верт.» с помощью Кнопок ◀ / ▶ и нажмите Кнопку MENU. Для изменения установок вертикального положения OSD используйте Кнопки ◀ / ▶. При настройке должно изменяться вертикальное положение OSD.



Нажатие Кнопку EXIT вконец работы запишет все введенные вами изменения.







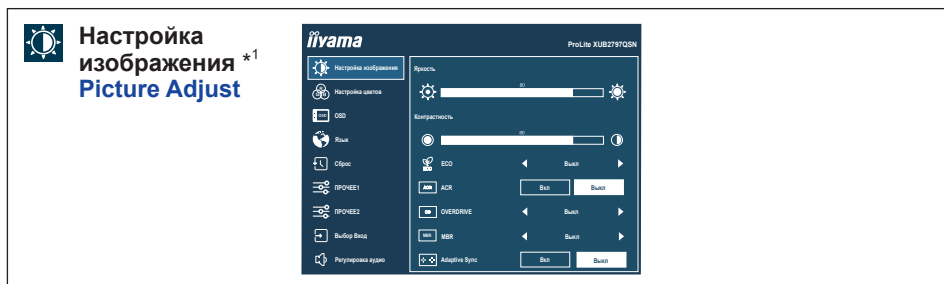

### ПРИМЕЧАНИЕ

- После окончания работы с настройками Экранного меню оно само закроется через некоторое время (длительность определяется функцией «Вр. отобр. Меню»). Для немедленного выхода из ЭМ используйте Кнопку EXIT.
- При исчезновении Экранного меню любые изменения автоматически сохраняются в памяти. Во время работы с меню следует избегать отключения питания.



## СОДЕРЖАНИЕ МЕНЮ НАСТРОЕК



Пункт настройки	Проблема / Опция	Используемые кнопки
Яркость *2 Brightness	Слишком темное Слишком яркое	 
Контрастность Contrast	Слишком бледное Слишком интенсивное	 
Eco Eco <b>Быстрая</b>	Выкл   Обычно	
	Режим 1   Фон или подсветка минимализован.	
	Режим 2   Фон или подсветка на уровне ниже Режим 1. Режим 3   Фон или подсветка на уровне ниже Режим 2.	
ACR Adv. Contrast	Вкл   Увеличенная контрастность	
	Выкл   Обычная контрастность	
Overdrive Overdrive	Выкл / 1 / 2 / 3 Это повысит уровень градации серого ЖК-панели. Высший уровень приведет к включению быстрейшего времени отклика.	 
MBR *3 MBR	Выкл / 1 / 2 / 3 / 4 / 5 / 6 / 7 Уменьшает размытость при движении на ЖК-панели.	 
Adaptive Sync Adaptive Sync	Вкл   Включить Adaptive Sync.	
	Выкл   Простр. Adaptive Sync выключен.	

\*1 Выбранные корректировки и настройки могут быть невозможны, поскольку включены другие элементы настройки. См. Стр. 15 **Матрица корреляции функций** для более подробной информации.

\*2 Регулировка «Яркость» при работе монитора в темной комнате, если экран кажется слишком ярким.

\*3 Недоступно, когда включен «Adaptive Sync». Доступно при частоте обновления 75 Гц или выше. Рекомендуется 100 Гц.

### Быстрая

Вы можете быстро перейти к определенному меню с помощью кнопок ниже.

- Eco : Нажмите Кнопку **i**, когда меню не отображается, и выберите «Eco».

## ■ Матрица корреляции функций

Активный элемент	Настройка изображения			Настройка цветов	
	Eco	ACR	MBR	i-Style Color	Редукция Синего Света
				Стандарт Игра Кино Пейзаж Текст	
Выбранный элемент					
Яркость	–	–	–	–	✓
Контрастность	✓	–	✓	–	✓
Eco	–	✓	–	–	✓
ACR	✓	–	–	–	✓
Overdrive	✓	✓	–	–	✓
MBR	–	–	–	–	–
Adaptive Sync	✓	✓	✓	✓	✓

✓ : Доступный

– : Недоступный



## Настройка цветов Color Settings



Пункт настройки	Проблема / Опция	Используемые кнопки	
i-Style Color * <sup>1</sup> i-Style Color <b>Быстрая</b>	Выкл	Вернуться к состоянию цветов которое было настроено раньше.	
	Стандарт	Для обычного окружения windows или настроек по умолчанию	
	Игра	Для игрового окружения	
	Кино	Для просмотра фильмов и видео записей	
	Пейзаж	Для просмотра изображений пейзажей	
	Текст	Для редактирования и чтения текста в условиях обработки текста	
Редукция Синего Света * <sup>2,3</sup> Blue Light Reducer <b>Быстрая</b>	Выкл	Обычно	
	Режим 1	Синий свет уменьшается.	
	Режим 2	Синий свет слабее чем в Режим 1.	
	Режим 3	Синий свет слабее чем в Режим 2.	
Color Temperature * <sup>1,3</sup> Color Temperature	9300K	Классный цвет	
	7500K	Нормальный цвет	
	6500K	Теплый цвет	
Пользователь * <sup>1,3</sup> User Preset	Красный	Слишком слабый	
	Зеленый	Слишком сильный	
	Синий		

\*<sup>1</sup> Недоступно, когда включен «Редукция Синего Света».

\*<sup>2</sup> Недоступно, когда включен «i-Style Color».











\*<sup>3</sup> Недоступно, когда включен «MBR».

### Быстрая

Вы можете быстро перейти к определенному меню с помощью кнопок ниже.

- i-Style Color : Нажмите Кнопку **i**, когда меню не отображается, и выберите «i-Style Color».
- Редукция Синего Света : Нажмите Кнопку **i**, когда меню не отображается, и выберите «Редукция Синего Света».



Пункт настройки	Проблема / Опция	Используемые кнопки
Полож. по гориз. <b>OSD Horizontal Position</b>	ЭМ сильно налево ЭМ сильно направо	   
Полож. по верт. <b>OSD Vertical Position</b>	ЭМ слишком высоко ЭМ слишком низко	   
Поворот экранного меню * <b>OSD Rotate</b>	Поверните экранное меню. 0° / +90° / -90°	  
Вр. отобр. Меню <b>OSD Time</b>	Можно установить время отображения ЭМ от 5 до 30 сек.	  

\* +90°: Подходит для портретного режима с поворотом монитора вправо.

-90°: Подходит для портретного режима с поворотом монитора влево.



Пункт настройки	Опция			
Язык Language	English	Английский	Español	Испанский
	Français	Французский	Nederlands	Голландский
	Deutsch	Немецкий	Česky	Чешский язык
	Italiano	Итальянский	Русский	Русский
	Polski	Польский	日本語	Японский

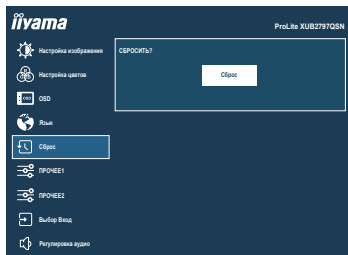

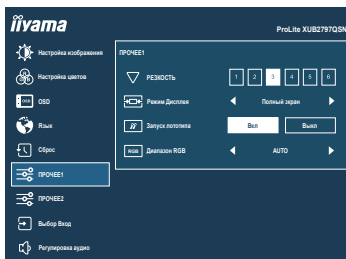

Пункт настройки	Опция
Сброс Recall	Восстанавливаются стандартные заводские настройки.

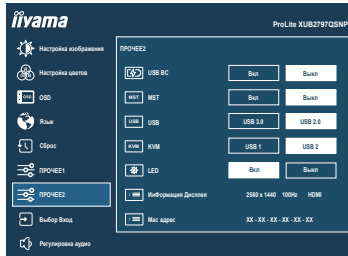

Пункт настройки	Проблема / Опция	Используемые кнопки
Резкость Sharp and Soft	1 2 3 4 5 6	
	<p>Качество изображения можно изменять в интервале от 1 до 6 (резкого до размытого).</p> <p>Нажимайте Кнопку , чтобы изменять резкость изображения в порядке возрастания номерв.</p> <p>Нажимайте Кнопку , чтобы изменять резкость изображения в порядке уменьшения номеров.</p>	
Режим Дисплея * Video Mode Adjust	Полный экран	Расширение образа
	Соотн. Сторон	Расширение формата образа
Запуск логотипа Opening Logo	Вкл	Логотип iiyama отображается когда монитор включен.
	Выкл	Логотип iiyama не отображается когда монитор включен.
Диапазон RGB RGB Range	Auto	Автоматический выбор цветовой шкалы сигнала.
	Полный	Полный цветовой охват видеосигнала
	Ограниченный	Ограниченный цветовой охват видеосигнала

\* Отключено при разрешении 16:9.



Пункт настройки		Опция
USB BC USB BC	Вкл	USB-устройства можно заряжать, даже когда монитор находится в режиме ожидания.
	Выкл	USB-устройства нельзя заряжать, когда монитор находится в режиме ожидания.
<p><b>ПРИМЕЧАНИЕ</b> Когда монитор выключен, периферийные устройства USB не могут заряжаться, даже если функция USB BC включена. Когда эта функция отключена, USB-устройства не работают, даже когда монитор находится в режиме ожидания для экономии электроэнергии в режиме ожидания. При работе с USB-устройствами включите эту функцию.</p>		
MST *1,2,3 MST	Вкл	Видеосигнал с компьютера можно расширить на несколько мониторов.
	Выкл	Видеосигнал с компьютера клонируется на другой монитор.
<p><b>ПРИМЕЧАНИЕ</b> Режим клонирования будет отключен, если для параметра «Adaptive Sync» установлено значение «Вкл» по умолчанию.</p>		
USB *4,5 USB	USB 3.0	Выберите USB 3,0.
	USB 2.0	Выберите USB 2,0.
KVM *6 KVM	USB 1	Переключить на компьютер, подключенный к Разъему «USB C».
	USB 2	Переключить на компьютер, подключенный к Разъему «  UP».
<p><b>ПРИМЕЧАНИЕ</b> Два компьютера, подключенные к Upstream Разъемам USB одного монитора, могут совместно использовать клавиатуру и мышь, подключенные к этому монитору.</p>		
LED LED	Вкл	Индикатор питания включен.
	Выкл	Индикатор питания выключен.
<p><b>ПРИМЕЧАНИЕ</b> Если Вас раздражает свечение индикатора питания, Вы можете его выключить.</p>		
Информация Дисплея Display Information	<p>Информацию о актуально выбранном входа найдете в информации о графическом адаптере вашего компьютера.</p> <p><b>ПРИМЕЧАНИЕ</b> Прочитайте в руководстве графического адаптера об изменении разрешения и обновления.</p>	
Mac адрес MAC Address	Показать MAC-адрес LAN.	

- \*1 Доступно только для входа DisplayPort или USB Type-C.
- \*2 Включение/Выключение функции «MST» не зависит от переключения входного сигнала.
- \*3 Максимальное количество мониторов, которое может быть подключено в гирляндную цепочку с помощью разъема DP OUT

### ProLite XUB2497HSN / ProLite XUB2797HSN

Формат видео: 1920 × 1080 @60 Гц/75 Гц

Источник входного сигнала	MST : Вкл	MST : Выкл
	Режим расширенный	Режим клонирования
USB Type-C	2	4
DisplayPort	4	4

### ProLite XUB2797QSN / ProLite XUB2797QSNP

Формат видео: 2560 × 1440 @60 Гц/75 Гц

Источник входного сигнала	MST : Вкл	MST : Выкл
	Режим расширенный	Режим клонирования
USB Type-C	2	2
DisplayPort	2	2

- Общее количество мониторов, включая первый, подключенный напрямую к компьютеру
- Количество подключенных мониторов может отличаться в зависимости от технических характеристик используемого компьютера.
- Режим клонирования будет отключен, если для параметра «Adaptive Sync» установлено значение «Вкл» по умолчанию.
- 2×2560×1440 @60 Гц / 75 Гц в режиме «MST» доступны, только если для «USB» установлено значение 2,0.

- \*4 Для **ProLite XUB2797QSN / ProLite XUB2797QSNP**
- \*5 Доступно только для входа USB Type-C.
- \*6 Только для **ProLite XUB2797QSNP**



## Выбор Вход Input Select Direct



Пункт настройки	Опция		
Входной Сигнал Input Source	Auto *	Автоматический поиск и выбор источника сигнала.	
	Ручной	HDMI	Выбор входа Цифровой (HDMI)
		DisplayPort	Выбор входа Цифровой (DisplayPort)
	USB C	Выбор входа Цифровой (USB Type-C)	

**ПРИМЕЧАНИЕ** Функция «Auto» позволяет автоматически выбирать доступные источники входного сигнала. Источник входного сигнала от компьютера в режиме ожидания не может быть выбран. Если вы вручную выберите один из источников входного сигнала, другой источник не будет выбран автоматически.

\* Недоступно, когда включен «MST».

## Direct

Вы можете пропустить страницы меню и напрямую отобразить экран дополнительных настроек, используя следующие операции с кнопками.

- Выбор Вход : Нажмите Кнопку INPUT, когда меню не отображается.





## Регулировка аудио Audio Settings

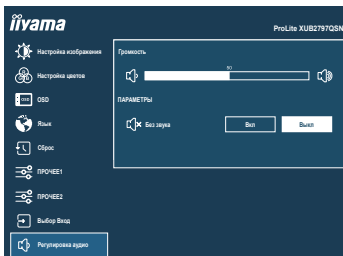

Пункт настройки	Проблема / Опция	Используемые кнопки
Громкость Volume <b>Direct</b>	Слишком тихо Слишком громко	 
Без звука Mute Audio <b>Direct</b>	Вкл	Временное отключение звука.
	Выкл	Восстановление звука с прежним уровнем громкости.

### Direct

Вы можете пропустить страницы меню и напрямую отобразить экран дополнительных настроек, используя следующие операции с кнопками.

- Громкость : Нажмите Кнопку , когда меню не отображается.
- Без звука : Нажмите Кнопку в течение 3 секунд, когда меню не отображается.

## ● Блокировка

### <Экранное меню (OSD)>

1. Чтобы вызвать экранное меню, нажмите и удерживайте в течение 10 секунд Кнопку MENU.  
Если Вы попытаетесь вызвать экранное меню нажатием на любую из кнопки, на экране появиться сообщение «блокировка OSD».
2. Чтобы отключить блокировку экранного меню, нажмите и удерживайте в течение 10 секунд Кнопку MENU.

### <Кнопка питания>

1. Чтобы заблокировать Кнопку питания, нажмите и удерживайте в течение 10 секунд Кнопку EXIT. При действующей блокировке монитор не может быть выключен нажатием на Кнопку питания. При нажатии на Кнопку питания на экране появиться сообщение «Выключатель заблокирован».
2. Чтобы отключить блокировку Кнопку питания, нажмите и удерживайте в течение 10 секунд Кнопку EXIT.

## ФУНКЦИЯ ОЖИДАНИЯ

Этот продукт имеет функцию ожидания. Когда ваш компьютер не используется, монитор автоматически снижает расход энергии, необходимой для его функционирования.

Режим Функция ожидания описан ниже. Необходимые настройки, включая установки таймера, должны производиться на компьютере. Информацию по конфигурированию этих настроек можно почерпнуть из руководства к вашей операционной системе.

### ■ Режим ожидания

При исчезновении поступающих от компьютера видеосигнал разверток, монитор входит в режим ожидания, при котором потребление электроэнергии уменьшается до 0,5 Вт или менее\*. Экран темнеет, индикатор подачи питания начинает светиться оранжевым цветом. Возврат из режима ожидания происходит через несколько секунд после нажатия любой клавиши на клавиатуре или движения мышью.

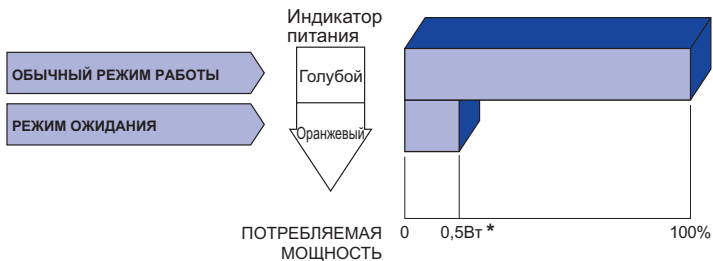

\* Когда устройства USB не подключены.

# УСТРАНЕНИЕ НЕИСПРАВНОСТЕЙ

Если монитор не работает надлежащим образом, возможно, проблему удастся решить, выполнив описанные ниже действия.

Выполните настройки, описанные в разделе РАБОТА С МОНИТОРОМ, в зависимости от возникшей проблемы. Если монитор не показывает изображение, перейдите к этапу 2.

Проверьте следующие пункты, если не удалось найти подходящую настройку в разделе РАБОТА С МОНИТОРОМ или если проблема не устранена.

Если у вас возникла проблема, которая не описана ниже, либо вы не можете устранить проблему, прекратите использование монитора и обратитесь за дальнейшей помощью к местному дилеру или в сервисный центр iiyama.

## Проблема

## Необходимо проверить

- |   |   |
|---|---|
| <p>① Отсутствует изображение.<br/>(Индикатор питания не загорелся.)</p> <p>(Индикатор питания голубой.)</p> <p>(Индикатор питания оранжевый.)</p> | <ul style="list-style-type: none"><li><input type="checkbox"/> Питающий кабель плотно вставлен в гнездо.</li><li><input type="checkbox"/> Выключатель включен (ON).</li><li><input type="checkbox"/> Напряжение доходит до гнезда переменного тока. Проверьте на другом оборудовании.</li><li><input type="checkbox"/> Если активна программа хранитель экрана, нажмите на любую клавишу или подвигайте мышью.</li><li><input type="checkbox"/> Увеличьте значения параметра Contrast (Контраст) и/или Brightness (Яркость).</li><li><input type="checkbox"/> Компьютер включен.</li><li><input type="checkbox"/> Сигнальный кабель подсоединен надлежащим образом.</li><li><input type="checkbox"/> Синхронизация сигналов компьютера соответствует техническим характеристикам монитора.</li><li><input type="checkbox"/> Если монитор находится в режиме ожидания, нажмите клавишу на клавиатуре или подвигайте мышью.</li><li><input type="checkbox"/> Компьютер включен.</li><li><input type="checkbox"/> Сигнальный кабель подсоединен надлежащим образом.</li><li><input type="checkbox"/> Синхронизация сигналов компьютера соответствует техническим характеристикам монитора.</li></ul> |
| <p>② Экран не синхронизирован.</p>  | <ul style="list-style-type: none"><li><input type="checkbox"/> Сигнальный кабель подсоединен надлежащим образом.</li><li><input type="checkbox"/> Синхронизация сигналов компьютера соответствует техническим характеристикам монитора.</li></ul>   |
| <p>③ Экран расположен не в центре.</p>  | <ul style="list-style-type: none"><li><input type="checkbox"/> Синхронизация сигналов компьютера соответствует техническим характеристикам монитора.</li></ul>  |
| <p>④ Экран слишком яркий или слишком темный.</p>  | <ul style="list-style-type: none"><li><input type="checkbox"/> Уровень выходного видеосигнала компьютера соответствует техническим характеристикам монитора.</li></ul>  |
| <p>⑤ Экран дрожит.</p>  | <ul style="list-style-type: none"><li><input type="checkbox"/> Напряжение питания соответствует техническим характеристикам монитора.</li><li><input type="checkbox"/> Синхронизация сигналов компьютера соответствует техническим характеристикам монитора.</li></ul>  |
| <p>⑥ Нет звука.</p>   | <ul style="list-style-type: none"><li><input type="checkbox"/> Звуковое оборудование (компьютер и пр.) включено.</li><li><input type="checkbox"/> Параметр Громкость (Volume) прибавлен.</li><li><input type="checkbox"/> Параметр Без звука (Mute) имеет значение Выкл.</li><li><input type="checkbox"/> Уровень выходного аудиосигнала звукового оборудования соответствует техническим характеристикам монитора.</li></ul>   |
| <p>⑦ Звук слишком громкий или слишком тихий.</p>  | <ul style="list-style-type: none"><li><input type="checkbox"/> Уровень выходного аудиосигнала звукового оборудования соответствует техническим характеристикам монитора.</li></ul>  |

## ИНФОРМАЦИЯ ОБ УТИЛИЗАЦИИ

Для наилучшей защиты окружающей среды не выбрасывайте ваш монитор.

Посетите наш вебсайт <https://iiyama.com> для получения указаний об утилизации монитора.

# ПРИЛОЖЕНИЕ

Допускаются изменения дизайна и характеристик.

## СПЕЦИФИКАЦИИ : ProLite XUB2497HSN-B2 / ProLite XUB2497HSN-W2

Категория размера	24"	
ЖК-панели	Панель технология	IPS (In-Plane-Switching)
	Размер	Диагональ: 23,8" (60,5 см)
	Размер пикселя	0,275 мм (Ш) × 0,275 мм (В)
	Яркость	300 кд/м <sup>2</sup> (Типичная), 185 кд/м <sup>2</sup> (По умолчанию / Энергосбережение)
	Контрастность	1300 : 1 (Типичная), Функция ACR доступна
	Угол обзора	Вправо / Влево: 89°, Вверх / Вниз: 89° (В каждую сторону типичная)
	MPRT	1 мс
Кол-во отображаемых цветов	Примерно 16,7 миллион	
Частоты синхронизации	Гориз: 30,0-110,0 кГц, Верт: 55-100 Гц	
Нативное разрешение	1920 × 1080, 2,1 Мегапикселей	
Максимальное разрешение	HDMI: 1920 × 1080, 100 Гц DisplayPort: 1920 × 1080, 100 Гц USB Type-C: DP Alt mode 1920 × 1080, 100 Гц	
Входной разъем	HDMI, DisplayPort, USB Type-C	
Видеосигналы	HDMI, DisplayPort, USB Type-C (DP Alt mode)	
Стандарт USB	USB3,2 Gen 1 (5 Гбит/с), USB Power Delivery (65 Вт)	
Количество портов USB Форма порта	1 Upstream: Type-C 4 Downstream: Type-A (5 В, 900 мА) × 3, Type-C (5 В, 1,5 А) × 1	
Порт LAN	RJ45	
Выходной видеоразъем	DisplayPort	
Разъем для наушников *1	∅ 3,5 мм mini jack (Стерео)	
Динамики	2 Вт × 2 (Стереодинамики)	
Максим. размеры экрана	527,0 мм Ш × 296,5 мм В / 20,7" Ш × 11,7" В	
Электропитание	100-240 В, 50/60 Гц, 2,5 А	
Потребление энергии *2	20 Вт (Типичная), 18 Вт (По умолчанию / Энергосбережение) Режим ожидания: 0,5 Вт макс, Режим выключенный: 0,3 Вт макс	
Габариты	538,5 × 350,0 - 500,0 × 209,5 мм / 21,2 × 13,8 - 19,7 × 8,2" (Ш×В×Г)	
Масса	5,3 кг / 11,7 lbs	
Диапазон регулировки высоты	150 мм	
Угол	Наклон: Вверх: 23°, Вниз: 5° Поворотный: Вправо / Влево по: 45° каждый Ориентация: По часовой стрелке / Против часовой стрелки по: 90° каждый	
Условия окружающей среды	При работе: Темп.: 5 до 35 °C Влажность: 10 до 90 % (без конденсата) При хранении: Темп.: -20 до 60 °C Влажность: 10 до 90 % (без конденсата)	
Сертификация	TCO Certified, CE, UKCA, TÜV-GS, EAC, VCCI, PSE	

### ПРИМЕЧАНИЕ

\*1 Правильная работа подключенных внешних устройств, кроме наушников, не гарантируется.

\*2 Когда устройства USB не подключены.

## СПЕЦИФИКАЦИИ : ProLite XUB2797HSN-B2 / ProLite XUB2797HSN-W2

Категория раазамера	27"	
ЖК-панели	Панель технология	IPS (In-Plane-Switching)
	Размер	Диагональ: 27" (68,6 см)
	Размер пикселя	0,311 мм (Ш) × 0,311 мм (В)
	Яркость	300 кд/м <sup>2</sup> (Типичная), 170 кд/м <sup>2</sup> (По умолчанию / Энергосбережение)
	Контрастность	1000 : 1 (Типичная), Функция ACR доступна
	Угол обзора	Вправо / Влево: 89°, Вверх / Вниз: 89° (В каждую сторону типичная)
	MPRT	1 мс
Кол-во отображаемых цветов	Примерно 16,7 миллион	
Частоты синхронизации	Гориз: 30,0-110,0 кГц, Верт: 55-100 Гц	
Нативное разрешение	1920 × 1080, 2,1 Мегапикселей	
Максимальное разрешение	HDMI: 1920 × 1080, 100 Гц DisplayPort: 1920 × 1080, 100 Гц USB Type-C: DP Alt mode 1920 × 1080, 100 Гц	
Входной разъем	HDMI, DisplayPort, USB Type-C	
Видеосигналы	HDMI, DisplayPort, USB Type-C (DP Alt mode)	
Стандарт USB	USB3,2 Gen 1 (5 Гбит/с), USB Power Delivery (65 Вт)	
Количество портов USB Форма порта	1 Upstream: Type-C 4 Downstream: Type-A (5 В, 900 мА) × 3, Type-C (5 В, 1,5 А) × 1	
Порт LAN	RJ45	
Выходной видеоразъем	DisplayPort	
Разъем для наушников *1	ø 3,5 мм mini jack (Стерео)	
Динамики	2 Вт × 2 (Стереодинамики)	
Максим. размеры экрана	597,8 мм Ш × 336,3 мм В / 23,5" Ш × 13,2" В	
Электропитание	100-240 В, 50/60 Гц, 2,5 А	
Потребление энергии *2	24 Вт (Типичная), 22 Вт (По умолчанию / Энергосбережение) Режим ожидания: 0,5 Вт макс. Режим выключенный: 0,3 Вт макс	
Габариты	611,5 × 400,5 - 550,5 × 209,5 мм / 24,1 × 15,8 - 21,7 × 8,2" (Ш×В×Г)	
Масса	6,0 кг / 13,2 lbs	
Диапазон регулировки высоты	150 мм	
Угол	Наклон: Вверх: 23°, Вниз: 5° Поворотный: Вправо / Влево по: 45° каждый Ориентация: По часовой стрелке / Против часовой стрелки по: 90° каждый	
Условия окружающей среды	При работе: Темп.: 5 до 35 °C Влажность: 10 до 90 % (без конденсата) При хранении: Темп.: -20 до 60 °C Влажность: 10 до 90 % (без конденсата)	
Сертификация	TCO Certified, CE, UKCA, TÜV-GS, EAC, VCCI, PSE	

### ПРИМЕЧАНИЕ

\*1 Правильная работа подключенных внешних устройств, кроме наушников, не гарантируется.

\*2 Когда устройства USB не подключены.



## СПЕЦИФИКАЦИИ : ProLite XUB2797QSN-B2 / ProLite XUB2797QSN-W2

Категория размера	27"	
ЖК-панели	Панель технология	IPS (In-Plane-Switching)
	Размер	Диагональ: 27" (68,5 см)
	Размер пикселя	0,233 мм (Ш) × 0,233 мм (В)
	Яркость	300 кд/м <sup>2</sup> (Типичная), 170 кд/м <sup>2</sup> (По умолчанию / Энергосбережение)
	Контрастность	1300 : 1 (Типичная), Функция ACR доступна
	Угол обзора	Вправо / Влево: 89°, Вверх / Вниз: 89° (В каждую сторону типичная)
	MPRT	1 мс
Кол-во отображаемых цветов	16.777.216	
Частоты синхронизации	Гориз: 30,0-151,0 кГц, Верт: 55-100 Гц	
Нативное разрешение	2560 × 1440, 3,7 Мегапикселей	
Максимальное разрешение	HDMI: 2560 × 1440, 100 Гц DisplayPort: 2560 × 1440, 100 Гц USB Type-C: DP Alt mode 2560 × 1440, 100 Гц	
Входной разъем	HDMI, DisplayPort, USB Type-C	
Видеосигналы	HDMI, DisplayPort, USB Type-C (DP Alt mode)	
Стандарт USB	USB3,2 Gen 1 (5 Гбит/с), USB Power Delivery (65 Вт)	
Количество портов USB	1 Upstream: Type-C	
Форма порта	4 Downstream: Type-A (5 В, 900 мА) × 3, Type-C (5 В, 3 А) × 1	
Порт LAN	RJ45	
Выходной видеоразъем	DisplayPort	
Разъем для наушников *1	∅ 3,5 мм mini jack (Стерео)	
Динамики	2 Вт × 2 (Стереодинамики)	
Максим. размеры экрана	596,7 мм Ш × 335,7 мм В / 23,5" Ш × 13,2" В	
Электропитание	100-240 В, 50/60 Гц, 2,5 А	
Потребление энергии *2	26 Вт (Типичная), 22 Вт (По умолчанию / Энергосбережение) Режим ожидания: 0,5 Вт макс, Режим выключенный: 0,3 Вт макс	
Габариты	613,5 × 400,5 - 550,5 × 209,5 мм / 24,2 × 15,8 - 21,7 × 8,2" (Ш×В×Г)	
Масса	6,1 кг / 13,4 lbs	
Диапазон регулировки высоты	150 мм	
Угол	Наклон: Вверх: 23°, Вниз: 5° Поворотный: Вправо / Влево по: 45° каждый Ориентация: По часовой стрелке / Против часовой стрелки по: 90° каждый	
Условия окружающей среды	При работе: Темп.: 5 до 35 °C Влажность: 10 до 90 % (без конденсата) При хранении: Темп.: -20 до 60 °C Влажность: 10 до 90 % (без конденсата)	
Сертификация	TCO Certified, CE, UKCA, TÜV-GS, EAC, VCCI, PSE	

### ПРИМЕЧАНИЕ

\*1 Правильная работа подключенных внешних устройств, кроме наушников, не гарантируется.

\*2 Когда устройства USB не подключены.

## СПЕЦИФИКАЦИИ : ProLite XUB2797QSNP-B1

Категория размера	27"	
ЖК-панели	Панель технология	IPS (In-Plane-Switching)
	Размер	Диагональ: 27" (68,5 см)
	Размер пикселя	0,233 мм (Ш) × 0,233 мм (В)
	Яркость	300 кд/м <sup>2</sup> (Типичная), 170 кд/м <sup>2</sup> (По умолчанию / Энергосбережение)
	Контрастность	1300 : 1 (Типичная), Функция ACR доступна
	Угол обзора	Вправо / Влево: 89°, Вверх / Вниз: 89° (В каждую сторону типичная)
	MPRT	1 мс
Кол-во отображаемых цветов	16.777.216	
Частоты синхронизации	Гориз: 30,0-151,0 кГц, Верт: 55-100 Гц	
Нативное разрешение	2560 × 1440, 3,7 Мегапикселей	
Максимальное разрешение	HDMI: 2560 × 1440, 100 Гц DisplayPort: 2560 × 1440, 100 Гц USB Type-C: DP Alt mode 2560 × 1440, 100 Гц	
Входной разъем	HDMI, DisplayPort, USB Type-C	
Видеосигналы	HDMI, DisplayPort, USB Type-C (DP Alt mode)	
Стандарт USB	USB3,2 Gen 1 (5 Гбит/с), USB Power Delivery (96 Вт)	
Количество портов USB Форма порта	2 Upstream: Type-C 4 Downstream: Type-A (5 В, 900 мА) × 3, Type-C (5 В, 3 А) × 1	
Порт LAN	RJ45	
Выходной видеоразъем	DisplayPort	
Разъем для наушников *1	ø 3,5 мм mini jack (Стерео)	
Динамики	2 Вт × 2 (Стереодинамики)	
Максим. размеры экрана	596,7 мм Ш × 335,7 мм В / 23,5" Ш × 13,2" В	
Электропитание	100-240 В, 50/60 Гц, 2,5 А	
Потребление энергии *2	26 Вт (Типичная), 22 Вт (По умолчанию / Энергосбережение) Режим ожидания: 0,5 Вт макс, Режим выключенный: 0,3 Вт макс	
Габариты	613,5 × 400,5 - 550,5 × 209,5 мм / 24,2 × 15,8 - 21,7 × 8,2" (Ш×В×Г)	
Масса	6,1 кг / 13,4 lbs	
Диапазон регулировки высоты	150 мм	
Угол	Наклон: Вверх: 23°, Вниз: 5° Поворотный: Вправо / Влево по: 45° каждый Ориентация: По часовой стрелке / Против часовой стрелки по: 90° каждый	
Условия окружающей среды	При работе: Темп.: 5 до 35 °C Влажность: 10 до 90 % (без конденсата) При хранении: Темп.: -20 до 60 °C Влажность: 10 до 90 % (без конденсата)	
Сертификация	TCO Certified, CE, UKCA, TÜV-GS, EAC, VCCI, PSE	

### ПРИМЕЧАНИЕ

\*1 Правильная работа подключенных внешних устройств, кроме наушников, не гарантируется.

\*2 Когда устройства USB не подключены.

## РАЗМЕРЫ : ProLite XUB2497HSN

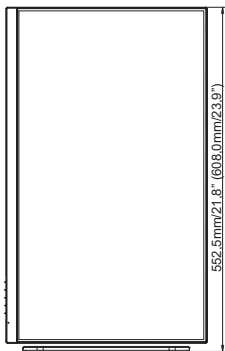
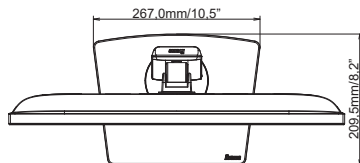
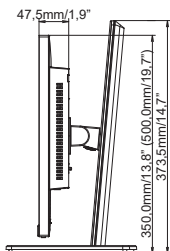
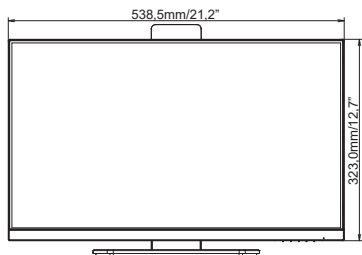

( ) : Максимальная область регулировки

## РАЗМЕРЫ : ProLite XUB2797HSN

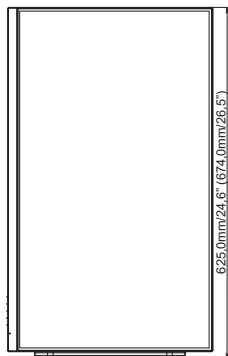
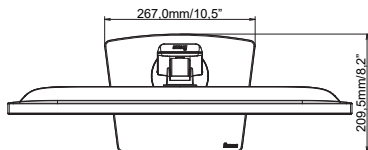
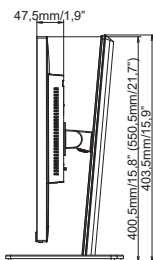
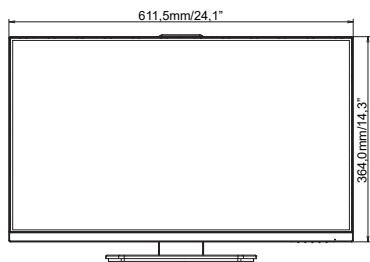

( ) : Максимальная область регулировки

## РАЗМЕРЫ : ProLite XUB2797QSN / ProLite XUB2797QSNP

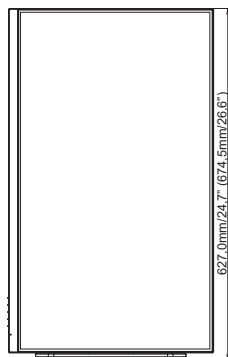
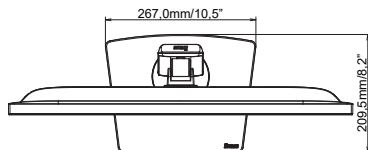
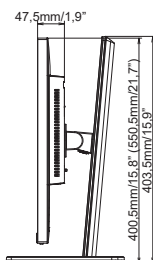
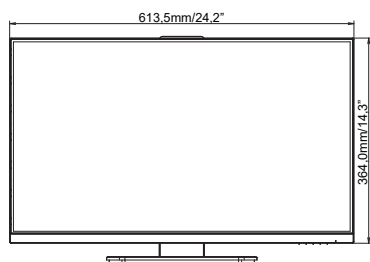

( ) : Максимальная область регулировки

## ПОДДЕРЖ. РЕЖИМЫ СИНХРОНИЗАЦИИ

Видео режим	Горизонтальная частота	Вертикальная частота	Частота синхронизации
800 × 600	37,879 кГц	60,317 Гц	40,000 МГц
	46,875 кГц	75,000 Гц	49,500 МГц
1024 × 768	48,363 кГц	60,004 Гц	65,000 МГц
	60,023 кГц	75,029 Гц	78,750 МГц
1280 × 1024	79,980 кГц	75,020 Гц	135,000 МГц
1680 × 1050	65,290 кГц	60,000 Гц	146,250 МГц
1920 × 1080	67,500 кГц	60,000 Гц	148,500 МГц
	83,890 кГц	74,970 Гц	174,500 МГц
	95,430 кГц	84,910 Гц	198,500 МГц
	110,000 кГц	100,000 Гц	228,800 МГц
2560 × 1440	88,787 кГц	59,951 Гц	241,500 МГц
	111,788 кГц	74,925 Гц	298,470 МГц
	150,849 кГц	99,900 Гц	398,242 МГц
	150,918 кГц	99,900 Гц	410,500 МГц

\*1

\*1

\*1

\*2

\*2

\*2,3

\*2,4

### ПРИМЕЧАНИЕ

\*1 Доступно для **ProLite XUB2497HSN / ProLite XUB2797HSN**.

\*2 Доступно для **ProLite XUB2797QSN / ProLite XUB2797QSNP**.

\*3 Доступно для входа DisplayPort или USB Type-C.

\*4 Доступно только для входа HDMI.