

UŽIVATELSKÝ MANUÁL

ProLite

LCD Monitor

ProLite TF4637MSC
ProLite TF5537MSC

Děkujeme moc za výběr iiyama LCD monitoru. Doporučujeme, abyste věnovali několik minut, před instalací zapnutí monitoru, k pečlivému pročtení komplexního návodu. Prosíme, mějte tuto příručku na bezpečném místě pro budoucí použití.

ČESKY

OZNAČENÍ CE PROHLÁŠENÍ O SHODĚ

Tento LCD monitor je v souladu s požadavky směrnice ES / EU 2014/30/EU "Směrnice EMC", 2014/35/EU "Směrnice pro nízké napětí", 2009/125/ES "ErP směrnice" a 2011/65/EU "RoHS směrnice".

Varování

Toto je produkt třídy A. V domácím prostředí může tento produkt způsobovat rušení rádiových vln, v takovém případě je požadováno, aby uživatel přijal odpovídající opatření.

IYAMA CORPORATION: Wijkmeerstraat 8, 2131 HA Hoofddorp, The Netherlands

Model No. : PL4637 / PL5537



Doporučujeme recyklaci použitého výrobku. Obrat'te se prosím na svého prodejce nebo iiyama servisní středisko. Recyklační informace získané přes internet, pomocí adresy: <http://www.iiyama.com>

Můžete se připojit na webovou stránku různých zemí.

- Vyhrazujeme si právo měnit specifikace bez předchozího upozornění.
- Všechny obchodní známky použité v této uživatelské příručce jsou majetkem příslušných vlastníků.

OBSAH

PRO VAŠÍ BEZPEČNOST	1
BEZPEČNOSTNÍ OPATŘENÍ.....	1
SPECIÁLNÍ POZNÁMKY K LCD MONITORŮM	3
ZÁKAZNICKÝ SERVIS.....	4
ČIŠTĚNÍ	4
PŘED POUŽITÍM MONITORU.....	5
VLASTNOSTI	5
KONTROLA OBSAHU BALENÍ.....	5
ROZBALENÍ	6
ZVLÁŠTNÍ UPOZORNĚNÍ K DOTYKOVÉMU PANELU	6
OVLÁDACÍ PRVKY A KONEKTORY : MONITORU	7
INSTALACE.....	8
OVLÁDACÍ PRVKY A KONEKTORY :	
DÁLKOVÝ OVLADAČ (ÚDRŽBA).....	10
PŘÍPRAVA DÁLKOVÉHO OVLADAČE	11
ZÁKLADNÍ PROVOZ.....	12
PŘIPOJENÍ MONITORU	15
NASTAVENÍ POČÍTAČE	16
OVLÁDÁNÍ MONITORU.....	17
NASTAVENÍ OBSAHU MENU.....	19
ÚPRAVA OBRAZOVKY	24
POWER MANAGEMENT FUNKCE	27
ŘEŠENÍ PROBLÉMŮ	28
INFORMACE O RECYKLACI.....	29
PŘÍLOHA	30
SPECIFIKACE : ProLite TF4637MSC.....	30
SPECIFIKACE : ProLite TF5537MSC.....	31
ROZMĚRY : ProLite TF4637MSC.....	32
ROZMĚRY : ProLite TF5537MSC.....	32
ODPOVÍDAJÍCÍ ČASOVÁNÍ	33

PRO VAŠÍ BEZPEČNOST

BEZPEČNOSTNÍ OPATŘENÍ

VAROVÁNÍ

PŘESTANTĚ POUŽÍVAT MONITOR V PŘÍPADĚ JAKÝCHKOLIV PROBLÉMŮ

Pokud si všimnete jakýchkoli abnormální jevů, jako je kouř, zvláštní zvuk nebo zplodiny, odpojte monitor a ihned se obraťte na svého prodejce nebo iiyama servisní středisko. Další použití může být nebezpečné a může způsobit požár nebo úraz elektrickým proudem.

NIKDY NEDEMOLUJTE KRYT DISPLEJE

Vysokonapěťové obvody uvnitř monitoru. Demontáž krytu se můžete vystavit nebezpečí požáru nebo úrazu elektrickým proudem.

NIKDY NEVKLÁDEJTE NĚJAKÉ PŘEDMĚTY DO MONITORU

Nepokládejte žádné pevné předměty nebo kapaliny, jako je voda do monitoru. V případě nehody, okamžitě monitor odpojte a obraťte se na svého prodejce nebo iiyama servisní středisko. Používání monitoru s jakýmkoliv předmětem uvnitř může způsobit požár, úraz elektrickým proudem nebo poškození.

UMÍSTĚTE MONITOR NA ROVNÝ A STABILNÍ POVRCH

Monitor může způsobit zranění, pokud spadne.

NEPOUŽÍVEJTE MONITOR V BLÍZKOSTI ZDROJE VODY

Nepoužívejte monitor, kde může být postříkán vodou či polit vodou. Může to způsobit požár nebo úraz elektrickým proudem.

POUŽÍVEJTE JEN PODPOROVANÝ NAPÁJECÍ ZDROJ

Ujistěte se, že monitor je používám pouze s určeným napájením. Použití nesprávného napětí může způsobit poruchu a může způsobit požár nebo úraz elektrickým proudem.

CHRAŇTE KABELY

Netahejte, neohýbejte napájecí a datový kabel. Nepokládejte na monitor nebo na kabely žádné jiné těžké předměty. V případě poškození, kabely mohou způsobit požár nebo úraz elektrickým proudem.

NEPŘÍZIVÉ POVĚTRNOSTNÍ PODMÍNKY

Není vhodné používat monitor při těžké bouřce, může to způsobit poruchu. Také se doporučuje, abyste se nedotýkali zástrčky. Mohlo by dojít k úrazu elektrickým proudem.

UPOZORNĚNÍ

MÍSTO INSTALACE

Neinstalujte monitor, kde může dojít k náhlým změnám teploty, nebo ve vlhkém, prašném nebo zakouřeném prostředí, protože by mohlo dojít k požáru, úrazu elektrickým proudem nebo poškození. Měli byste se také vyhnout místům, kde slunce svítí přímo na monitoru.

NEUMIŠŤUJTE MONITOR DO NEBEZPEČNÝCH POZIC

Monitor se může převrhnout a způsobit zranění, pokud není vhodně umístěn. Dále se ujistěte, že nemáte na monitoru položené nějaké těžké předměty, a že všechny kabely jsou vedeny tak, že děti za ně nemohou tahat a způsobit si zranění.

DODRŽENÍ VENTILACE VZDUCHU

Ventilační otvory ochraňují monitor před přehřátím. Zakrytí otvorů může způsobit požár. Chcete-li zabezpečit dostatečnou cirkulaci vzduchu, umístěte monitor alespoň 10 cm (nebo 4 palce) od všech stěn.

Nikdy při provozu monitoru neodjímejte podstavec. Pokud je stojan odstraněn, větrací otvory na zadní straně skříně budou zakryty a monitor se může přehřívat. To může způsobit požár nebo poškození. Při ovládání monitoru na zádech, boku, vzhůru nohama nebo na koberci či jiném měkkém materiálu, může také dojít k poškození.

ODPOJTE KABELY PŘI MANIPULACI S MONITOREM

Když přesouváte monitor, vypněte síťový vypínač, odpojte monitor a ujistěte se, zda je signálový kabel odpojen. Pokud monitor neodpojíte, může dojít k požáru nebo úrazu elektrickým proudem.

ODPOJTE MONITOR ZE ZÁSUVKY

Pokud monitor nepoužíváte delší dobu, je doporučeno jej odpojit z elektrické sítě, aby se zabránilo nehodám.

DRŽTE ZÁSTRČKU PŘI ODPOJOVÁNÍ

Chcete-li odpojit napájecí kabel nebo signálový kabel, tahejte vždy za zástrčku. Nikdy netahejte za samotný kabel, může to způsobit požár nebo úraz elektrickým proudem.

NEDOTÝKEJTE SE ZÁSTRČKY MOKRÝMA RUKAMA

Při vytahování nebo zastrčení zástrčky mokřýma rukama, může dojít k úrazu elektrickým proudem.

PŘI INSTALACI MONITORU NA VAŠEM POČÍTAČI

Ujistěte se, že počítač je dostatečně silný, aby unesl hmotnost monitoru, jinak může dojít k poškození počítače.

OSTATNÍ

ERGONOMICKÉ DOPORUČENÍ

Chcete-li odstranit únavu očí, neprovozujte monitor proti jasnému pozadí nebo v tmavé místnosti. Pro optimální pohodlí při sledování by monitor měl být těsně pod úrovní očí a ve vzdálenosti 40 - 60 cm (16-24 palec) od vašich očí. Při používání monitoru delší dobu se doporučuje přestávka deset minut každou hodinu, protože dlouhodobý pohled na obrazovku může způsobit únavu očí.

SPECIÁLNÍ POZNÁMKY K LCD MONITORŮM

- Následující symptomy jsou normální u LCD monitorů a neznamenají problém.

POZNÁMKA

- Při prvním zapnutí LCD monitoru se nemusí obraz vejít na displej, protože typ počítače má nastavenou jinou pozici. V tomto případě nastavte pozici obrazu do správné polohy.
 - Můžete zjistit mírně nerovnoměrný jas na obrazovce v závislosti na pracovní ploše, kterou používáte.
 - Vzhledem k povaze LCD obrazovky, může přetrvat vjem původní obrazovky i po přepnutí obrazu, když je stejný obraz zobrazen hodiny. V tomto případě lze obrazovku obnovovat pomalu změnou obrazu nebo vypnutím na několik hodin.
- Tento LCD displej nelze používat venku.
 - Pokud používáte kabel delší, než je dodaný, není kvalita obrazu zaručena. Dotyková funkce může být přerušena, pokud délka USB kabelu přesahuje 3 m.

POUŽITÍ POTVRZENÍ

Tento produkt je určen pro optimální využití při 24hod denně.

Displej je kompatibilní pro použití na šířku / na výšku i jako "stůl" (displejem nahoru). Pokud se používá displejem nahoru, prosíme, využijte funkci Fan-on.

VYSVÍCENÍ OBRAZU / VYPÁLENÍ OBRAZU

Prosíme, vezte na vědomí, že u všechny LCD obrazovky může dojít k vysvícení obrazu nebo vypálení obrazu. K tomu dochází, když reziduální obraz zůstává viditelný na obrazovce, když je statický obraz zobrazen dlouhou dobu. Vysvícení obrazu na LCD není permanentní, ale zobrazení statického obrazu po dlouhou dobu, je třeba se vyhnout.

Proti vysvícení obrazu pomáhá vypnutí monitoru na tak dlouho, jak byl poslední obraz zobrazen, takže v případě, že obraz byl na monitoru po dobu 1 hodiny a lze vidět zbytkový obraz nebo "duch" obrazu, měli byste vypnout monitor na 1 hodinu, aby se vyčistil zbytkový obraz.

Pro všechny LFD produkty, iiyama doporučuje zobrazování pohyblivých obrazů a využití spořiče obrazovky v pravidelných intervalech, vždy, když je obrazovka nečinná. Vypnutí monitoru napomůže k prevenci.

Jiné způsoby, jak snížit riziko vzniku vysvícení, bude používáním funkce FAN-on (je-li k dispozici), Nízkého podsvícení a Nízkého nastavení jasu.

PRO PRODLOUŽENÉ POUŽITÍ JAKO VEŘEJNÝ DISPLEJ

■ Vypálení obrazu na LCD panelu

Když je zobrazen statický obraz několik hodin, stopa elektrické náboje zůstane v blízkosti elektrody uvnitř LCD a produkuje "duch" statického obrazu. (Image Persistence).

Vysvícení obrazu není trvalým rysem. Když je zobrazen statický obraz po delší dobu, iontové nečistoty uvnitř displeje jsou postaveny podél zobrazených snímků a to může být trvalé.

■ Doporučení

Aby nedošlo k vypálení obrazu a pro podporu delší životnosti displeje, doporučujeme následující:

1. Vyhněte se statickým obrazům zobrazených na dlouhou dobu - měňte statické obrazy v nekonečné smyčce.
2. Vypněte monitor, když není používán, a to buď dálkovým ovládáním nebo pomocí Power Management nebo naplánované funkce.
3. Je-li monitor instalován v horkém nebo v uzavřeném prostředí, použijte chladicí ventilátor, spořič obrazovky a funkci nízkého jasu.
4. Vhodné větrání pro jakýkoli monitor je očekáváno u jakékoli instalace – ovládané systémy klimatizace mohou být použity.
5. Důrazně doporučujeme využití aktivního chlazení s ventilátory pro delší dobu provozu nebo v prostředí s vysokou okolní teplotou.

ZÁKAZNICKÝ SERVIS

- POZNÁMKA** ■ Máte-li vrátit přístroj do servisu a originální balení bylo zničeno, obraťte se prosím na svého prodejce nebo iiyama servisní středisko pro radu nebo náhradního balení.

ČIŠTĚNÍ

- VAROVÁNÍ** ■ Pokud při čištění dostanou materiály nebo kapaliny, jako je voda, do monitoru, okamžitě odpojte napájecí kabel a obraťte se na svého prodejce nebo iiyama servisní středisko.

- UPOZORNĚNÍ** ■ Z bezpečnostních důvodů vypněte hlavní vypínač a odpojte monitor před čištěním.

- POZNÁMKA** ■ Pro ochranu LCD panelu, nepoškrábejte nebo neotírejte obrazovku tvrdými předměty.

- Nikdy nepoužívejte některé z následujících silných rozpouštědel. Ty mohou poškodit kryt a LCD displej.

Ředidlo	Spreji
Benzín	Vosk
Abrazivní čistič	Kyselé nebo alkalické rozpouštědlo

- Dotýkáním se krytu produkty vyrobenými z pryže nebo plastu po delší dobu, může dojít k degeneraci nebo ztráty barvy na krytu.

KRYT MONITORU Skvrny lze odstranit hadříkem lehce navlhčeným ve slabém saponátu. Poté otřete kryt jemným suchým hadříkem.

LCD OBRAZOVKA Doporučuje se pravidelné čištění měkkým suchým hadříkem.

PŘED POUŽITÍM MONITORU

VLASTNOSTI

- ◆ Podporuje rozlišení až 1920 × 1080
- ◆ Vysoký kontrast 4000:1 (typický), Jas 500cd/m² (typický: bez dotykového panelu) : ProLite TF4637MSC
- ◆ Vysoký kontrast 1100:1 (typický), Jas 500cd/m² (typický: bez dotykového panelu) : ProLite TF5537MSC
- ◆ Digitální vyhlazování znaků
- ◆ Automatické nastavení
- ◆ Stereo reproduktory
2 × 7W Stereo reproduktory
- ◆ Plug & Play VESA DDC2B RoHS
v souladu Windows® XP/Vista/7/8/8,1/10
- ◆ Power Management (v souladu s VESA DPMS)
- ◆ v souladu VESA Standard (400mm x 200mm) : ProLite TF4637MSC
- ◆ v souladu VESA Standard (600mm x 400mm) : ProLite TF5537MSC
- ◆ Podpora 24 hod / den použití (podmínka je pohyblivý obraz) : ProLite TF5537MSC
- ◆ Zařízení splňuje normu IPX1 (pouze přední strana)

KONTROLA OBSAHU BALENÍ

Následující doplňky jsou součástí balíku. Zkontrolujte, zda jsou uzavřeny s monitorem. Pokud něco chybí nebo jsou poškozeny, obraťte se na prodejce nebo na regionální iiyama kancelář.

- | | | |
|--|-------------------------|------------------------------|
| ■ Napájecí kabel * | ■ VGA(D-SUB) kabel | ■ DVI-D kabel |
| ■ USB kabel | ■ IR prodlužovací kabel | ■ Dálkový ovladač (Údržba) |
| ■ Baterie CR2025 (Pro Dálkový ovladač) | | ■ Svorka (Pro držení kabelů) |
| ■ Bezpečnostní příručka | ■ Rychlý průvodce | |

UPOZORNĚNÍ

* Napájecí kabel uzavřený v 120V oblasti je 10A/125V. Pokud používáte napájení vyšší než toto, pak musí být použit napájecí kabel 10A / 250V. Nicméně, všechny garance a záruky jsou neplatné pro případné problémy nebo škody způsobené napájecím kabelem, který není součástí balení iiyama.

ROZBALENÍ

- 1 Před rozbalením vašeho monitoru připravte stabilní, rovný a čistý povrch blízko zásuvky ve zdi. Postavte krabici s LCD monitorem do vzpřímené pozice a otevřete ji z horní části krabice před odstraněním výplňového materiálu v horní části.
- 2 Vyměňte držáky lepenky.
- 3 Vyměňte výplňový materiál v horní části a vytáhněte krabičku s příslušenstvím a monitor.

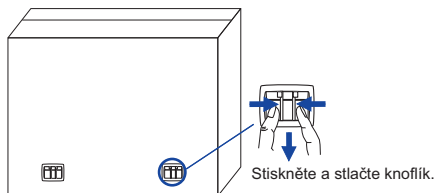

UPOZORNĚNÍ

Posun monitoru vyžaduje alespoň dvě osoby. Pokud ne, mohl by upadnout a mohlo by to mít za následek vážný úraz. Při posouvání / přepravě monitoru držte prosím držáky lepenky.

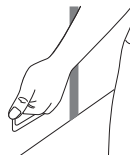

ZVLÁŠTNÍ UPOZORNĚNÍ K DOTYKOVÉMU PANELU

UPOZORNĚNÍ

Pokud k využití dotykové funkce použijete ostré, špičaté nebo kovové předměty, může dojít k trvalému poškození panelu.

Tím rovněž můžete přijít o zbývající záruční období na zařízení.

Doporučujeme použít vodivý gumové pero (typ Ø7.0 nebo novější) nebo prst.

OVLÁDACÍ PRVKY A KONEKTORY : MONITORU

<Přední>

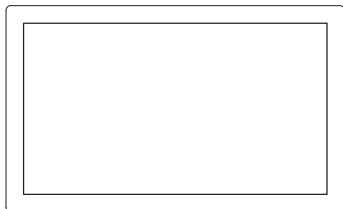

<Zadní>

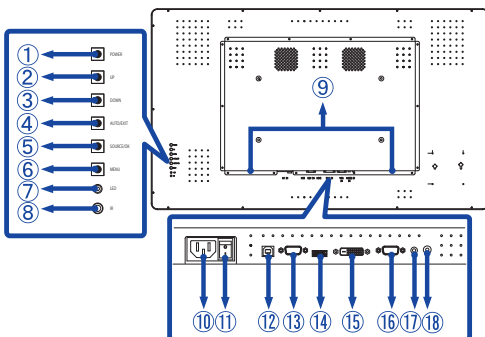

①	POWER	Tlačítko zapnutí a vypnutí	
②	UP	Tlačítko Nahoru / hlasitosti +	
③	DOWN	Tlačítko Dolů / hlasitosti -	
④	AUTO / EXIT	Tlačítko AUTO / EXIT	
⑤	SOURCE / OK	Tlačítko Volba vstupů / OK	
⑥	MENU	Tlačítko Menu	
⑦	LED	Zelená	Normální provoz
		Orange	Power Management
⑧	IR	Dálkový snímač	
⑨	SPEAKERS	Reproduktory	
⑩	AC IN	AC-INLET	AC konektor (~ : Střídavý proud) (AC-IN)
⑪	AC SWITCH (ON) / ○ (OFF)	MAIN POWER	Hlavní vypínač
⑫	USB	USB	Dotykové USB konektor
⑬	COM IN	D-SUB 9pin	RS232C konektor
⑭	HDMI	HDMI	HDMI konektor
⑮	DVI IN	DVI-D 24pin	DVI-D 24pin konektor
⑯	VGA IN	D-SUB mini 15pin	VGA(D-sub) mini 15pin konektor
⑰	AUDIO IN (PC Audio In)	Mini Jack	Audio konektor
⑱	IR	Mini Jack	IR Extender Connector

INSTALACE

UPOZORNĚNÍ

- Dodržujte pokyny z návodu pro typ připevnění, jaký jste zvolili. S veškerými servisními pracemi se obraťte na kvalifikovaný servisní personál.
- Posun monitoru vyžaduje alespoň dvě osoby.
- Před montáží tohoto monitoru se prosím ujistěte, že je zeď dostatečně silná na to, aby udržela potřebnou hmotnost obrazovky a přimontování.

[MONTÁŽ NA STĚNU]

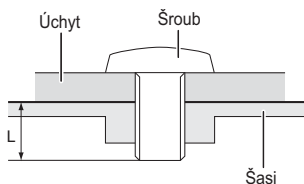

VAROVÁNÍ

Při použití montáže na stěnu utáhněte šroub M6 s podložkou, jejíž "L" délka je 10mm pro upevnění monitoru. Použitím delšího šroubu by mohlo dojít k úrazu elektrickým proudem nebo k poškození, protože může dojít ke kontaktu s elektrickými součástkami uvnitř monitoru.

[FAN]

VAROVÁNÍ

Při použití čelní stranou nahoru, prosím, ujistěte se, že je zapnutá funkce ventilátoru.

Vnitřní teplota stoupá, pokud nepoužíváte ventilátor, je zde možnost, že životnost výrobku bude snížena.

Také v případě, kdy je začleněno do zařízení, prosím, ujistěte se, že funguje chlazení.

Pokud jej používáte dlouhodobě, prach a nečistoty se drží na perifériích ventilátoru, omezuje se účinek rozptýlu tepla v produktu a existuje možnost, že bude snížen. Prosím, pravidelně čistěte.

[OTÁČENÍ OBRAZOVKY]

Displej je navržen tak, aby byl kompatibilní v režimech na šířku i na výšku.

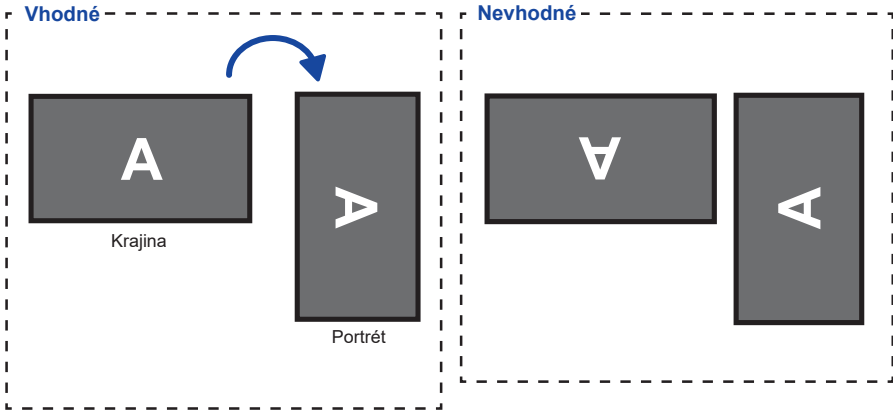

OVLÁDACÍ PRVKY A KONEKTORY : DÁLKOVÝ OVLADAČ (ÚDRŽBA)

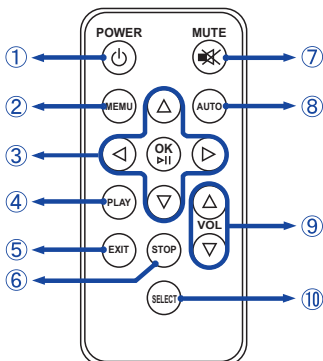

POZNÁMKA

Při používání dálkového ovládače, doporučujeme, abyste jej směřovali k zadní straně monitoru (vlevo), kde je umístěn senzor dálkového ovládání. Nemusí fungovat, pokud jej používáte před monitorem.

①	POWER	Vypíná a zapíná monitor.
②	MENU	Otvírá systémy nabídky na obrazovce monitoru. Když je systém nabídky již otevřený, stisknutí tohoto tlačítka vybere předcházející podnabídku.
③	▲▼◀▶	Naviguje podnabídkami a nastaveními. ▲: Tlačítko Nahoru ▼: Tlačítko Dolů ◀: Tlačítko Doleva ▶: Tlačítko Doprava
	OK	Potvrzuje váš výběr nebo ukládá změny.
④	PLAY	U tohoto modelu není dostupné.
⑤	EXIT	Vrací se do předcházející nabídky nebo zavírá nabídku OSD.
⑥	STOP	U tohoto modelu není dostupné.
⑦	MUTE	Zapíná nebo vypíná funkci ztlumení zvuku, když není zobrazena nabídka.
⑧	AUTO	Nastavte H. / V. Position, Pixel čas a fáze automaticky.
⑨	VOL	▲: Zvyšuje hlasitost. ▼: Snižuje hlasitost.
⑩	SELECT	Vybírá zdroj.

PŘÍPRAVA DÁLKOVÉHO OVLADAČE

Abyste mohli dálkový ovladač používat, vložte dvě suché baterie.

UPOZORNĚNÍ

Nepoužívejte žádné jiné baterie než baterie specifikované v této příručce k dálkovému ovladači. Prasklé baterie nebo elektrolyty z těchto baterií mohou způsobit skvrny, požár nebo úraz.

- 1 Zatláče Lock doprava a odejměte kryt baterie ve směru šípky.

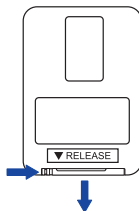

- 2 Obrátte lícem nahoru + strana baterie (CR2025).

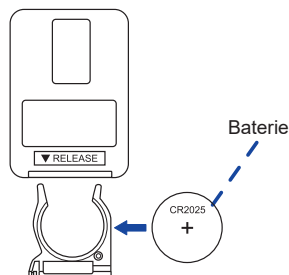

- 3 Nahradte kryt baterie ve směru šípky.



POZNÁMKA

- Když dálkový ovladač nefunguje blízko monitoru, vyměňte baterie za nové. Použijte suché Baterie (CR2025).
- U tohoto monitoru nebudou fungovat dálkové ovladače jiných výrobců. Používejte POUZE dodaný dálkový ovladač.
- Dálkový ovladač používejte nasměrovaný k dálkovému čidlu na monitoru.
- U použitých baterií musíte při vyřazování dodržovat místní předpisy. (Rada: U likvidace použitých baterií dodržujte prosím správnou politiku podle vašich místních předpisů).

ZÁKLADNÍ PROVOZ

■ Zapnutí monitoru

Monitor je zapnutý a indikátor napájení svítí zeleně, když stisknete vypínač na monitoru nebo na dálkovém ovladači. Monitor je vypnutý a indikátor napájení svítí oranžově, když stisknete vypínač na monitoru nebo na dálkovém ovladači. Stiskněte znovu k zapnutí monitoru.

POZNÁMKA

I při používání režimu řízení napájení nebo vypnutí síťového vypínače spotřebovává monitor malé množství elektřiny. Odpojte síťový kabel od síťového napájení vždy, když monitor nepoužíváte nebo v noci, abyste předešli zbytečné spotřebě elektřiny.

[Monitoru]

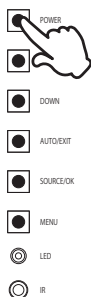

[Dálkový ovladač]

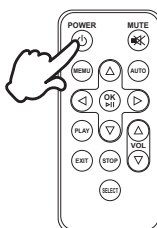

■ Zobrazení stránky nabídky nastavení

Stránka menu se zobrazí na obrazovce při stisknutí tlačítka MENU na monitoru nebo na dálkovém ovladači.

Stránka menu zmizí, když stisknete tlačítko EXIT na monitoru nebo na dálkovém ovladači.

[Monitoru]

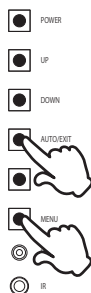

[Dálkový ovladač]

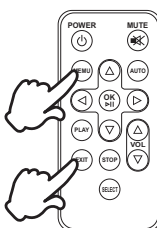

■ Posunujte kurzorem vertikálně

Zvolte nastavení stisknutím tlačítka UP / DOWN na monitoru nebo ▲ / ▼ tlačítka na dálkovém ovladači, zatímco se stránka menu zobrazuje na obrazovce.

[Monitoru]

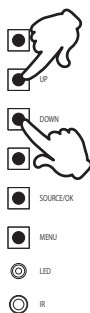

[Dálkový ovladač]



■ Posunujte kurzorem horizontálně

Vyberte menu nebo nastavení, nebo proveďte nastavení stisknutím tlačítka ◀ / ▶ na dálkovém ovladači, zatímco se stránka menu zobrazí na obrazovce.

[Dálkový ovladač]

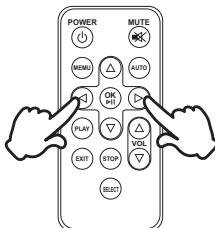

■ Nastavte akustický výkon

Stisknutím tlačítka UP / DOWN na monitoru nebo VOL ▲ / ▼ tlačítka na dálkovém ovladači pro nastavení hlasitosti zvuku, když stránka menu není zobrazena na obrazovce.

[Monitoru]

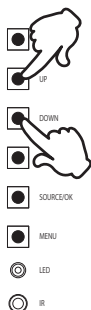

[Dálkový ovladač]



■ Zapojte vstupní signál

Toto se aktivuje, když postupně stisknete tlačítko SOURCE na monitoru nebo SELECT tlačítko na dálkovém ovladači.

[Monitoru]

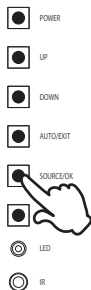

[Dálkový ovladač]

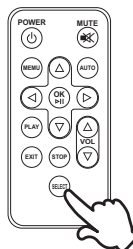

PŘIPOJENÍ MONITORU

- 1 Ujistěte se, že počítač i monitor jsou vypnuté.
- 2 Připojte počítač k monitoru pomocí odpovídajícího kabelu.
- 3 Připojte počítač k monitoru pomocí kabelu USB.
- 4 Připojte napájecí kabel k monitoru a poté do elektrické sítě.
- 5 Zapněte monitor (hlavním vypínačem i vypínačem).

POZNÁMKA

■ Signální kabely pro připojení počítače a monitoru se mohou lišit v závislosti na typu použitého počítače. Nesprávné připojení může způsobit vážné poškození jak na monitoru, tak i na počítači. Kabel, který je dodán s monitorem, je určen pro standardní konektor. Pokud je zapotřebí speciální kabel, obraťte se na místního prodejce nebo regionální iiyama kancelář.

■ Ujistěte se, že jste utáhli prsty šrouby na obou koncích kabelu signálu.

■ Při připojení USB kabelu pak počkejte 5 vteřin a dotyková funkce je připravena k chodu. Může být aktivovaná perem, prstem nebo jiným ukazovacím zařízením.

[Příklad připojení]

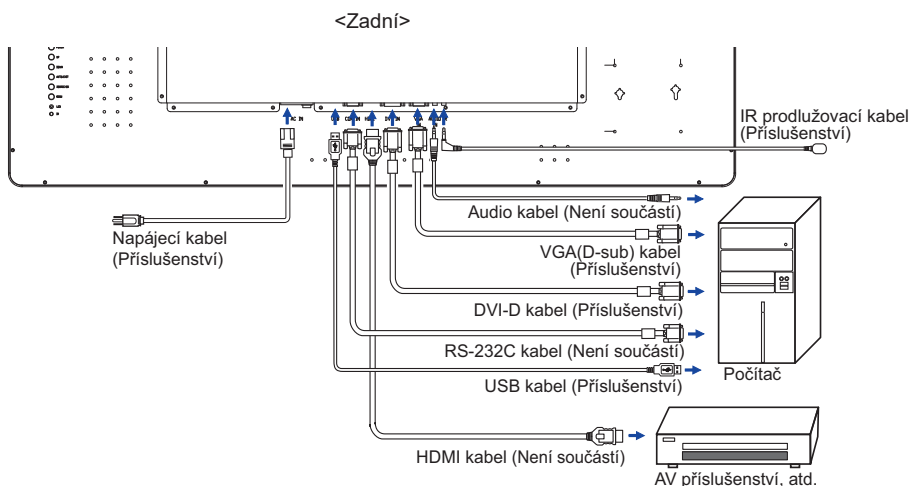

[Shromážděte kabely]

- 1 Vložte upínač do díry.
- 2 Dejte kabely přes upínač.
- 3 Shromážděte kabely na zadní straně.

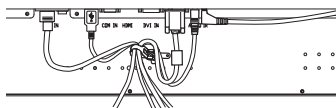

NASTAVENÍ POČÍTAČE

■ Načasování signálu

Změna požadované načasování signálů, jsou uvedeny na straně 34: Vhodné načasování.

■ Windows XP/Vista/7/8/8,1/10 Plug & Play

LCD monitor iiyama splňuje normu DDC2B VESA. Funkce Plug & Play běží pod Windows XP/ Vista/7/8/8,1/10 po připojení monitoru k počítači kompatibilnímu se systémem DDC2B dodaným signálním kabelem.

Instalace do systému Windows XP: Váš počítač může vyžadovat soubor informací o monitorech iiyama, který je k dispozici na internetu na adrese

<http://www.iiyama.com>

POZNÁMKA

■ Další informace ke stažení ovladače pro váš monitor s dotykovou obrazovkou můžete získat na výše uvedené webové stránce.

■ Postup zapínání hlavním vypínačem

Nejprve zapněte monitor a pak počítač.

■ MULTI-TOUCH :

Tento monitor vyhovuje DDC2B normy VESA. (Plug&play compliant)

Funkce MULTI-TOUCH běží na Windows 7/8/8,1/10 připojením monitoru k počítači vyhovujícímu DDC2B s dodaným USB kabelem.

■ TOUCH PODPORA OPERAČNÍHO SYSTÉMU :

Microsoft Windows 7 (64 bit and 32 bit)

Microsoft Windows 8/8,1/10 (64 bit and 32 bit)

Linux (3.0x) & a pozdější

Nepodporuje Windows 2000 a dřívější verze.

	Windows8/8,1/10	Windows7*5	Windows7*4	Linux
Standardní myš*1	○	○	○	○
Dotykový digitalizátor*2	○	○	○	×
Windows7 gestures*3	○	○	×	×

*1 Standardní myš (Kliknutí, Táhnutí, Dvojkliknutí a Právě-kliknutí)

*2 Dotykový digitalizátor (Kliknutí, Táhnutí /výběr, Dvojkliknutí, Právě-kliknutí, Míhnutí a Vizuální zpětná vazba)

*3 Digitalizátor s multidotykovými pohyby Windows7

*4 Windows 7 - Starter and Home Basic version

*5 Windows 7 - Home Premium, Professional, Enterprise and Ultimate versions

OVLÁDÁNÍ MONITORU

Chcete-li vytvořit co nejlepší obraz, Váš iiyama LCD monitor byl nastaven ve výrobním závodě s KOMPATIBILNÍ NAČASOVÁNÍ, které je vyobrazeno na straně 34. Jste také schopni nastavit obraz tlačíkem podle pokynů uvedených níže. Pro podrobnější úpravy, viz strana 25 pro ÚPRAVY OBRAZU.

- 1 Stiskněte tlačítko MENU pro spuštění funkce OSD menu. K dispozici jsou další položky nabídky, které lze přepínat pomocí ▲ / ▼ tlačítka.



- 2 Vyberte položku menu, která obsahuje ikonu nastavení týkající se nastavení, které chcete dělat. Stiskněte tlačítko ► nebo OK. Potom pomocí tlačítek ▲ / ▼ zvýrazněte ikonu požadovaného nastavení.
- 3 Znovu stiskněte tlačítko ► nebo OK. Pomocí tlačítek ▲ / ▼ zvolte vhodnou úpravu nebo nastavení.
- 4 Stiskněte tlačítko EXIT pro odchod z menu a nastavení, která jste právě udělal. Proběhne automatické uložení.

Například pro korekci visuelní polohy zvolte položku Menu Display Setting. Pak vyberte V. Position pomocí tlačítka ▲ / ▼. Stránka nastavení se objeví po stisknutí tlačítka ► nebo OK. Potom pomocí tlačítek ▲ / ▼ pro změnu nastavení vertikální polohy. Vertikální poloha displeje by se měla odpovídajícím způsobem měnit, když děláte to.

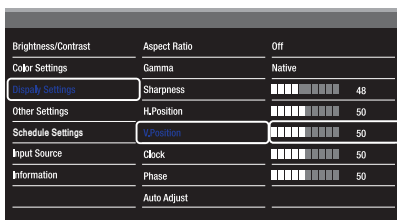

Stiskněte nakonec tlačítko EXIT při skončení, všechny změny se uloží do paměti.

POZNÁMKA

- Pokud jsou tlačítka operace přerušena během nastavování nebo když čas nastavený pro OSD uplynul, OSD zmizí.
- Tlačítko MENU / EXIT může být použito k vrácení předcházejících položek nabídky.
- Jakékoli změny se automaticky uloží do paměti, když OSD zmizí. Je třeba se vyvarovat vypnutí napájení při používání nabídky.
- Úprava položek Position, Clock a Phase jsou uloženy pro každé časování signálu. Kromě těchto úprav, všechny ostatní úpravy mají pouze jedno nastavení, které se vztahuje na všechny časování signálu.

- **Zámek Režimu:** * K dispozici pouze pro Back Controller.









Stisknutím a podržením tlačítka MENU a Vypínač na asi 3 vteřiny, když není menu zobrazeno.

* Pokud je systém OSD zamčený, nabídka OSD se nezobrazí. Stisknutím a podržením tlačítka MENU a Vypínač na asi 3 vteřiny, když není menu zobrazeno.





Objeví se následující nabídka OSD.

Úprava položek	Problém / Možnost	
OSD	On Zapnout	Nabídka OSD uzamčena.
	Off Vypnout	Nabídka OSD odemčena.
Power Key	On Zapnout	Hlavní vypínač uzamčen.
	Off Vypnout	Hlavní vypínač odemčen.
Remoto Control	On Zapnout	Nabídka Dálkový ovladač uzamčena.
	Off Vypnout	Nabídka Dálkový ovladač odemčena.

NASTAVENÍ OBSAHU MENU

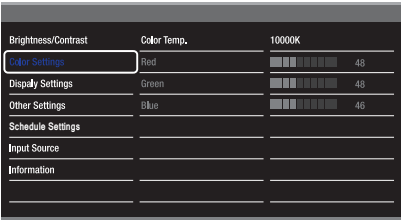







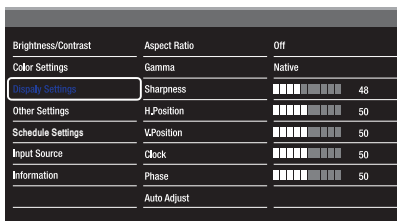















Úprava položek		Problém / Možnost	Tlačítko ke stisknutí
<div style="display: flex; align-items: flex-start;"> <div style="flex: 1;"> <h3>Brightness/Contrast Jas/Kontrast</h3> </div> <div style="flex: 2;">  </div> </div>			
Brightness * Jas	Příliš tmavá Příliš světlá		   
Contrast Kontrast	Příliš matné Příliš intenzivní		   

* Slouží k nastavení jasu při použití monitoru v temné místnosti, když obrazovka je příliš světlá.

Úprava položek		Problém / Možnost	Tlačítko ke stisknutí
<div style="display: flex; align-items: flex-start;"> <div style="flex: 1;"> <h3>Color Settings Nastavení Barva</h3> </div> <div style="flex: 2;">  </div> </div>			
Color Temp. Teplota barev	10000k	Více namodralá bílá	
	9300k	Namodralá bílá	
	6500k	Načervená bílá	
	USER Uživatelská	Red Červená Green Modrá Blue Zelená	Příliš slabý   Příliš silná  

Display Settings Nastavení zobrazení



Úprava položek	Problém / Možnost	Tlačítko ke stisknutí
Aspect Ratio Poměr stran	Off Vypnout	Aspect Ratio je vypnut.
	16:10	Zobrazí všechny obrázky v poměru stran 16:10.
	5:4	Zobrazí všechny obrázky v poměru stran 5:4.
	4:3	Zobrazí všechny obrázky v poměru stran 4:3.
Gamma Gamma	Můžete nastavit Gama. Nativní / 2.2 / 1.8	
Sharpness Ostrost	Můžete změnit kvalitu obrazu od 0 do 100 (ostré do měkké). Jedním stisknutím tlačítka ▲ pro změnu kvality obrazu v číselném pořadí. Stisknutím tlačítka ▼ můžete změnit kvalitu obrazu v opačném číselném pořadí.	  
H. Position *1 H. poloha	 Příliš vlevo  Příliš právo	   
V. Position *1 V. poloha	 Příliš nízká  Příliš vysoká	   
Clock *1,3 Čas	 Příliš úzká  Příliš široký	   
Phase *1,3 Fáze	Opravit blikajícího textu nebo čáry	  
Auto Adjust *1,2 Auto. Nastavení	Nastavte H. / V. Pozice, Pixel čas a Fáze automaticky.	

*1 Jen Analogový vstup

*2 Pro dosažení nejlepších výsledků, použijte Auto Úpravu ve spojení s nastavením vzoru. Viz strana 25 pro ÚPRAVA OBRAZU.

*3 Viz strana 25 pro ÚPRAVA OBRAZU.

Other Settings Další nastavení

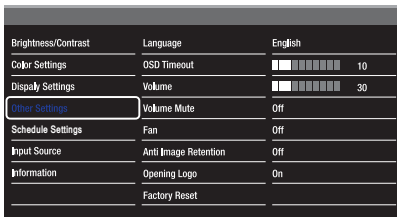

Úprava položek	Problém / Možnost		Tlačítko ke stisknutí		
Language Jazyk	English	Angličtina	Nederlands	Holandština	
	Français	Francouzština	Poliski	Poština	
	Español	Španělština	Русский	Ruština	
	Deutsch	Němčina	Italiano	Italština	
OSD time out Časový limit OSD	Můžete nastavit dobu trvání OSD menu v rozmezí 5 až 30 sekund.				
Volume Hlasitost	Příliš měkké Příliš hlasitý				
Mute Ticho	On Zapnut	Vypněte zvuk dočasně.			
	Off Vypnut	Vraťte hlasitost na předchozí úroveň.			
Fan *1 Fan	On Zapnut	Fan je zapnut.			
	Off Vypnut	Fan je vypnut.			
Anti Image Retention Anti image retention	On Zapnut	Automaticky zobrazí pohybující se vzory (posun o 2 pixely), aby se zabránilo setrvání obrazu na obrazovce.			
	Off Vypnut	Anti Image Retention je vypnut.			
Opening Logo Opening Logo	On Zapnut	iiyama logo se zobrazí, když je monitor zapnutý.			
	Off Vypnut	iiyama logo se nezobrazuje, když je monitor zapnutý.			
Factory Reset *2 Tovární nastavení	Nastavení továrních dat je obnoveno.				

*1 Při použití čelní stranou nahoru, prosím, ujistěte se, že je zapnutá funkce ventilátoru.

*2 Při provedení Továrního nastavení je Nastavení plánu také vynulováno.

Schedule Settings Nastavení Plán

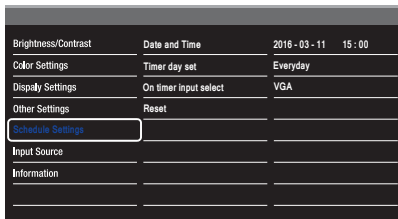

Úprava položek	Problém / Možnost	Tlačítko ke stisknutí
Date and Time Datum a Čas	Nastavte aktuální datum a čas pro vnitřní hodiny. Datum / Čas	
Timer day set * Timer den set	Nastaví opakovaný harmonogram. Everyday / Sun / Mon / Tue / Wed / Thu / Fri / Sat	
	Activation aktivace	On Zapnout Plán je zapnut. Off Vypnout Plán je vypnut.
	On Time Čas zapnutí Off Time Čas vypnutí	Nastavit čas pro displej k zapnutí a vypnutí.
On timer input select Na vstup časovače vyberte	Vyberte standardní vstupní zdroj, když se displej automaticky přístě zapne. VGA / DVI / HDMI	
Reset Obnovit	On Zapnout	Schedule Settings se obnoví do továrního nastavení dat.
	Off Vypnout	Návrat do menu.

* Chcete-li aktivovat volbu, označte ji v menu nastavení. Chcete-li ji vypnout, odstraňte označení.

Input Source Zdroj vstupu

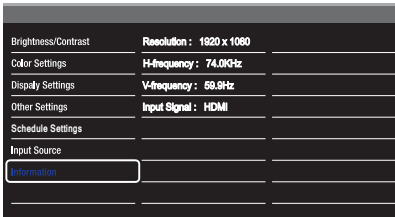

Úprava položek

Problém / Možnost

Tlačítko ke stisknutí

Input Source
Zdroj vstupu

AUTO	Vyberte vstupní signál automaticky.
VGA	Vyberte analogový vstup.
DVI	Vyberte digitální(DVI) vstup.
HDMI	Vyberte digitální(HDMI) vstup.

POZNÁMKA

Pokud je pouze jeden ze tří signálových vstupů připojen ke zdroji signálu, je automaticky zvolen jeden připojený. Funkce Input Input Source není k dispozici, pokud není na vstupu žádný signál z vybraného konektoru nebo v režimu power management.

Information Informace

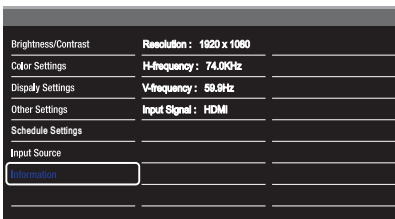

Zobrazuje informace o aktuálním vstupním signálu přicházející z grafické karty v počítači.

POZNÁMKA

Více informací o změně rozlišení viz vaše uživatelská příručka ke grafické kartě.

ÚPRAVA OBRAZOVKY

Upravte obráz podle níže uvedeného postupu a získáte požadovaný obraz při výběru analogového vstupu.

- Úpravy obrazovky uvedené v této příručce jsou určeny pro nastavení polohy obrazu a minimalizaci blikání nebo rozmazání pro konkrétní počítač.
- Monitor je navržen tak, aby poskytl nejlepší výkon v rozlišení 1920 × 1080, ale neposkytuje nejlepší v rozlišení nižším než 1920 × 1080, protože obraz se automaticky zvětší, aby se vešel na celou obrazovku. Doporučuje se pracovat v rozlišení 1920 × 1080 při normálním používání.
- Zobrazení textu nebo čar bude rozmazané nebo nepravidelné tloušťky, když je obraz roztažen kvůli procesu zvětšení obrazovky.
- Je vhodnější upravit polohu obrazu a frekvenci s ovládacími prvky monitoru, než počítačovým softwarem nebo utilitami.
- Proveďte úpravy po zahřívací době nejméně třicet minut.
- Mohou být provedeny dodatečné úpravy požadované po Automatickém nastavení v závislosti na rozlišení a časování signálu.
- Automatické nastavení nemusí fungovat správně při zobrazení obrazu jiném, než je nastavení obrazovky. V tomto případě je nutné ruční nastavení.

Existují dva způsoby, jak upravit obrazovku. Jednou z možností je automatické nastavení. Druhým způsobem je provedení každého nastavení ručně.

Proveďte Automatické nastavení, když je monitor připojen do nového počítače, nebo rozlišení se změní. Pokud obrazovka bliká nebo je rozmazaná, nebo obraz nevede na displej po provedení automatického nastavení, je nutná ruční úprava. Obě úpravy by měly být provedeny pomocí nastavení obrazovky vzoru (Test.bmp) získané prostřednictvím webové stránky Iiyama (<http://www.iiyama.com>).

Upravte obraz podle níže uvedeného postupu a získáte požadovaný obraz.

Tato příručka vysvětluje nastavení pod OS Windows®.

- 1 Zobrazit obraz v optimálním rozlišení.
- 2 Zadejte Test.bmp (vzor nastavení obrazovky) na tapetu.

POZNÁMKA

- obraťte se na příslušnou dokumentaci pro tuto činnost.
- Test.bmp je v rozlišení 1280 × 1024. Nastavení polohy displeje na střed v dialogovém okně nastavení tapety.

[Vzor nastavení]

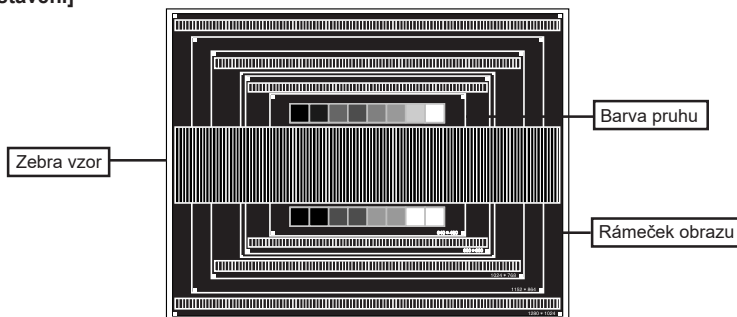

- ③ Stiskněte tlačítko AUTO.
- ④ Nastavte obraz ručně podle následujících pokynů , když obrazovka bliká nebo je rozmazáná, nebo se obraz nevejde na displej po provedení automatického nastavení.
- ⑤ Nastavte V. Pozice tak, aby se horní a spodní rám obrazu se vešel do zobrazovací oblasti.

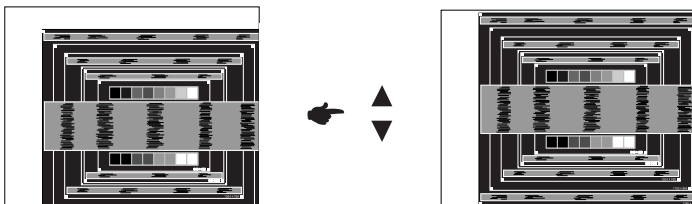

- ⑥ 1) Nastavte H. Pozice tak, že se levá strana obrazu přesune do levého okraje zobrazovací plochy.

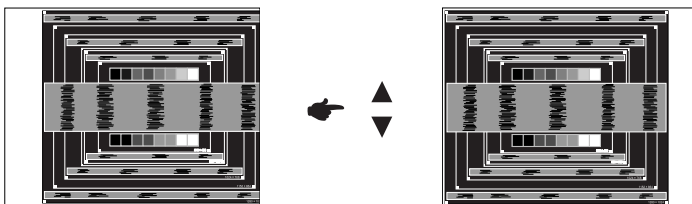

- 2) Natáhněte pravou stranu obrazu na pravý okraj displeje plochy úpravou Clock.

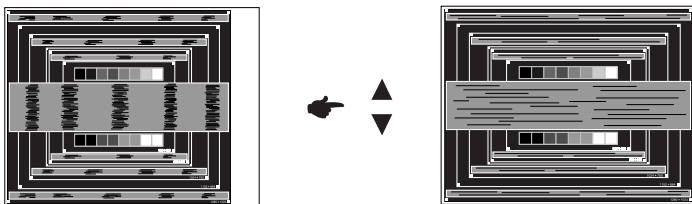

POZNÁMKA

- Když levá strana obrazu se pohybuje od levého okraje zobrazovací plochy při nastavení Čas, upravte kroky 1) a 2).
- Dalším způsobem, jak provést nastavení Čas je opravit svislé vlnovky vzorem zebra.
- Obraz může během úpravy Čas, H. Pozice a V. Pozice, blikat.
- V případě, že rámeček obrazu je větší nebo menší, než je zobrazení plochy po úpravě Čas, zopakujte kroky od bodu ③.

- ⑦ **Nastavte Fáze k opravě horizontálních vln, blikání nebo rozmazání ve vzoru zebra.**

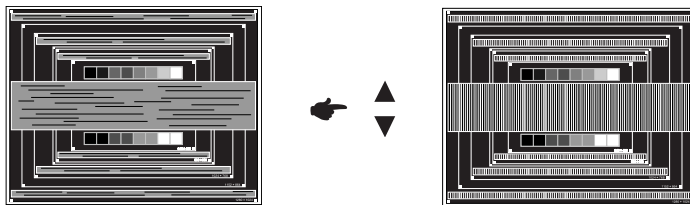

- POZNÁMKA**
- V případě, že silný záblesk nebo rozostření zůstane na části obrazovky, opakujte kroky ⑥ a ⑦, protože Pixel čas nemusí být správně nastaven.
 - Nastavte H. Pozice po úpravě Fáze, jestliže se horizontální poloha pohybuje během nastavování.

- ⑧ **Upravte jas a barvu k získání požadovaného obrazu po dokončení úpravy Čas a Fáze.**

Vložte zpět svou oblíbenou tapetu.

POWER MANAGEMENT FUNKCE

Funkce power management tohoto produktu je v souladu s požadavky úsporného programu VESA DPMS. Pokud je aktivován, automaticky sníží zbytečnou spotřebu energie monitoru, když není počítač používán.

Chcete-li použít tuto funkci, monitor musí být připojen k VESA DPMS kompatibilnímu počítači. K dispozici je krok power management monitoru, jak je popsáno níže. Funkce power management, včetně všech nastavení časovače, je nakonfigurován v operačním systému. Zkontrolujte příručku k operačnímu systému a informujte se o tom, jak může být nakonfigurován.

■ Režim Power Management

Když H-sync signál / V-sync signál / H a V synchronizace signálů z počítače jsou vypnuty, monitor přejde do režimu power management, který snižuje spotřebu energie na méně než 0,5 W. Obrazovka ztmavne a indikátor napájení se změní na oranžovou. Od režimu power management se obraz objeví v několika sekundách, když se dotknete klávesnice nebo myši.

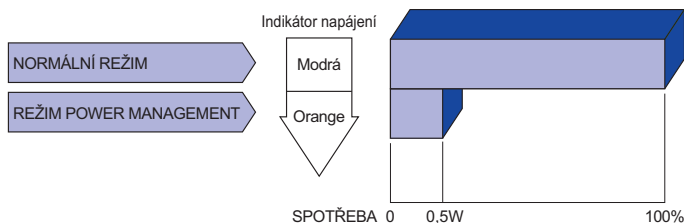

POZNÁMKA

- I když používáte režim power management, monitor spotřebovává elektřinu. Vypněte spínač napájení vždy, když monitor nepoužíváte, v noci a o víkendech, aby se zabránilo zbytečné spotřebě energie.
- Je možné, že video signál z počítače, může při H nebo V sync signálů chybět. V tomto případě POWER MANAGEMENT nemusí pracovat správně.

ŘEŠENÍ PROBLÉMŮ

Pokud monitor nefunguje správně, postupujte podle níže uvedených kroků pro možné řešení problému.

1. Provedte úpravy popsané v OVLÁDÁNÍ MONITORU, v závislosti na problému, který máte. Pokud monitoru nefunguje obraz, přejděte na 2.
2. Podívejte se na následující body, pokud nemůžete najít příslušnou položku v OVLÁDÁNÍ MONITORU, nebo v případě, že problém přetrvává.
3. Pokud jste se setkali s problémem, který není popsán níže, nebo nemůžete problém opravit, ukončete používání monitoru a obraťte se na svého prodejce nebo iiyama servisní středisko pro další pomoc.

Problém

Kontrola

- | | |
|---|---|
| ① Nezobrazí se obraz. | <input type="checkbox"/> Napájecí kabel je pevně usazen v patci.
<input type="checkbox"/> Spínač napájení je zapnutý.
<input type="checkbox"/> AC zásuvka je pod napětím. Prosím, zkontrolujte s jiným zařízením.
<input type="checkbox"/> Je-li spořič obrazovky v aktivním režimu, dotkněte se klávesnice nebo myši.
<input type="checkbox"/> Zvyšte kontrast a / nebo jas.
<input type="checkbox"/> Počítač je zapnutý.
<input type="checkbox"/> Signální kabel je správně připojen.
<input type="checkbox"/> Signální načasování počítače je v specifikaci monitoru.
<input type="checkbox"/> Pokud je monitor v úsporném režimu, dotkněte se klávesnice nebo myši. |
| ② Obrazovka není synchronizována. | <input type="checkbox"/> Signální kabel je správně připojen.
<input type="checkbox"/> Signální načasování počítače je v specifikaci monitoru.
<input type="checkbox"/> Video výstup počítače je ve specifikaci monitoru. |
| ③ Pozice obrazu není ve středu. | <input type="checkbox"/> Signální načasování počítače je v specifikaci monitoru. |
| ④ Obrazovka je příliš světlá nebo příliš tmavá. | <input type="checkbox"/> Video výstup počítače je ve specifikaci monitoru. |
| ⑤ Obrazovka se třese. | <input type="checkbox"/> Napájecí napětí je ve specifikaci monitoru.
<input type="checkbox"/> Signální načasování počítače je v specifikaci monitoru. |
| ⑥ Žádný zvuk. | <input type="checkbox"/> Audio zařízení (počítač atd.) je zapnuto.
<input type="checkbox"/> Audio kabel je správně připojen.
<input type="checkbox"/> Hlasitost je nastavena.
<input type="checkbox"/> Ticho je Vypnout.
<input type="checkbox"/> Audio výstup zařízení je ve specifikaci monitoru. |

Problém

Kontrola

- ⑦ Zvuk je příliš hlasitý nebo příliš tichý. Audio výstup zařízení je ve specifikaci monitoru.
- ⑧ Ozývá se podivný zvuk. Audio kabel je správně připojen.
- ⑨ Dotyková obrazovka nereaguje. Kabel RS-232C nebo USB je pevně zastrčen do zásuvky.
 Ovládací software dotykové obrazovky je instalován.
- ⑩ Poloha dotyku se neposunuje. Kalibrační funkce je nastavena správně.

INFORMACE O RECYKLACI

Pro lepší ochranu životního prostředí, prosím, nevyhazujte Váš monitor.

Prosím navštivte naše webové stránky: www.iiyama.com / recycle pro recyklaci monitoru.

PŘÍLOHA

Design a technické údaje se mohou změnit bez předchozího upozornění.

SPECIFIKACE : ProLite TF4637MSC

Dotyková obrazovka	Technologie	Kapacitní 12 bodů
	Propustnost světla	84%
	Tvrдость	6H
	Tloušťka	5mm
	Komunikační systém	sériový přenos USB
Velikost kategorie	46"	
LCD Panel	Technologie panelu	MVA
	Velikost	Úhlopříčka: 46" (116,8cm)
	Rozteč bodů	0,53025mm H × 0,53025mm V
	Jas	500cd/m ² (typický: bez dotykového panelu), 420cd/m ² (typický: s dotykovým panelem)
	Kontrastní poměr	4000 : 1 (typický)
	Pozorovací úhel	Horizontální: 178 stupňů, Vertikální: 178 stupňů (typický)
	Doba odezvy	6,5ms (šedá-šedá)
Barvy displeje	Přibližně 16,7M	
Sync Frequency	Analogový: Horizontální: 31,47-67,50kHz, Vertikální: 47-63Hz Vertikální: Horizontální: 15,62-67,50kHz, Vertikální: 24-60Hz	
Maximální rozlišení	1920 × 1080, 2,1 MegaPixelů	
Vstupní konektor	VGA(D-sub) mini 15 pin, DVI-D 24 pin, HDMI	
Vstupní audio konektor	ø 3,5mm mini jack (Stereo)	
Sériový port	RS-232C	
Plug & Play	VESA DDC2B™	
Input Sync Signal	Samostatná sync: TTL, pozitivní nebo negativní	
Vstupní video signál	Analogový: 0,7Vp-p (Standard), 75Ω, pozitivní Digitální: DVI (Digital Visual Interface standard Rev.1,0) Digitální: HDMI	
Vstupní audio konektor	1.0Vrms maximální	
Reproduktory	7W×2 (Stereo reproduktory)	
IR konektor	IR prodlužovací	
Maximální velikost obrazovky	1018,08mm Š × 572,67mm V / 40,1" Š × 22,5" V	
Napájení	100-240VAC, 50/60Hz, 1,0A	
Spotřeba energie* ¹	90W typicky, režim Power management: max. 0,5W Třída energetické účinnosti: B	
Rozměry / Hmotnost netto	1100,0 × 654,5 × 89,0mm / 43,3 × 25,8 × 3,5" (Š×V×H) 34,0kg / 74,9lbs	
Provozní prostředí	Provoz: Temperature 0 až 40°C / 32 až 104°F Humidity 85% (bez kondenzace) Skladování: Temperature -20 až 60°C / 4 až 140°F Humidity 85% (bez kondenzace)	
Schválení	CE, TÜV-Bauart, CU, IPX1* ²	

POZNÁMKA

*¹ Audio/USB zařízení není připojeno.

*² Zařízení splňuje normu IPX1 (pouze přední strana)

SPECIFIKACE : ProLite TF5537MSC

Dotyková obrazovka	Technologie	Kapacitní 12 bodů
	Propustnost světla	84%
	Tvrdość	6H
	Tloušťka	5mm
	Komunikační systém	sériový přenos USB
Velikost kategorie		55"
LCD Panel	Technologie panelu	IPS
	Velikost	Úhlopříčka: 55" (138,8cm)
	Rozteč bodů	0,4833mm H × 0,4833mm V
	Jas	500cd/m ² (typický: bez dotykového panelu), 420cd/m ² (typický: s dotykovým panelem)
	Kontrastní poměr	1100 : 1 (typický)
	Pozorovací úhel	Horizontální: 178 stupňů, Vertikální: 178 stupňů (typický)
	Doba odezvy	12ms (šedá-šedá)
Barvy displeje		Přibližně 16,7M
Sync Frequency		Analogový: Horizontální: 31.47-67.50kHz, Vertikální: 47-63Hz Vertikální: Horizontální: 15.62-67.50kHz, Vertikální: 24-60Hz
Maximální rozlišení		1920 × 1080, 2.1 MegaPixelů
Vstupní konektor		VGA(D-sub) mini 15 pin, DVI-D 24 pin, HDMI
Vstupní audio konektor		ø 3,5mm mini jack (Stereo)
Sériový port		RS-232C
Plug & Play		VESA DDC2B™
Input Sync Signal		Samostatná sync: TTL, pozitivní nebo negativní
Vstupní video signál		Analogový: 0,7Vp-p (Standard), 75Ω, pozitivní Digitální: DVI (Digital Visual Interface standard Rev.1,0) Digitální: HDMI
Vstupní audio konektor		1.0Vrms maximální
Reproduktory		7W×2 (Stereo reproduktory)
IR konektor		IR prodlužovací
Maximální velikost obrazovky		1209,6mm Š × 680,4mm V / 47,6" Š × 26,8" V
Napájení		100-240VAC, 50/60Hz, 1,2A
Spotřeba energie*1		76W typicky, režim Power management: max. 0,5W Třída energetické účinnosti: B
Rozměry / Hmotnost netto		1294,5 × 765,5 × 67,5mm / 51,0 × 30,1 × 2,6" (Š×V×H) 45,7kg / 100,7lbs
Provozní prostředí		Provoz: Temperature 0 až 40°C / 32 až 104°F Humidity 85% (bez kondenzace) Skladování: Temperature -20 až 60°C / 4 až 140°F Humidity 85% (bez kondenzace)
Schválení		CE, TÜV-Bauart, CU, IPX1*2

POZNÁMKA *1 Audio/USB zařízení není připojeno.

*2 Zařízení splňuje normu IPX1 (pouze přední strana)

ROZMĚRY : ProLite TF4637MSC

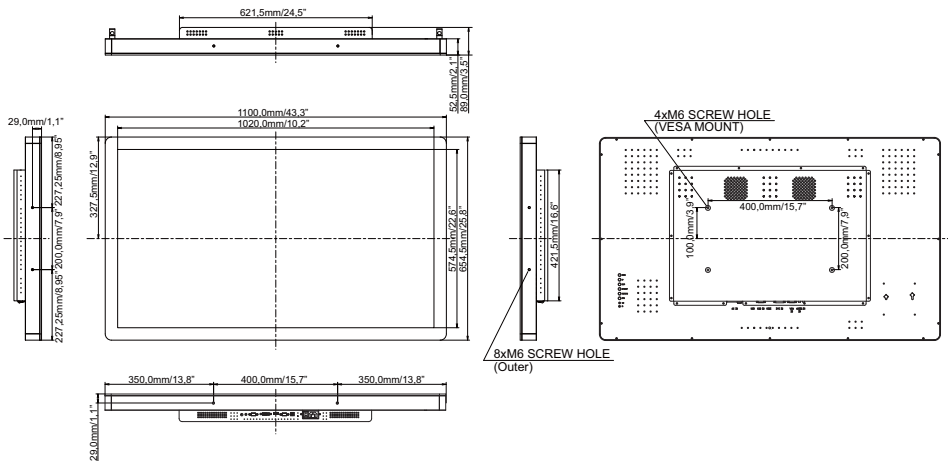

ROZMĚRY : ProLite TF5537MSC

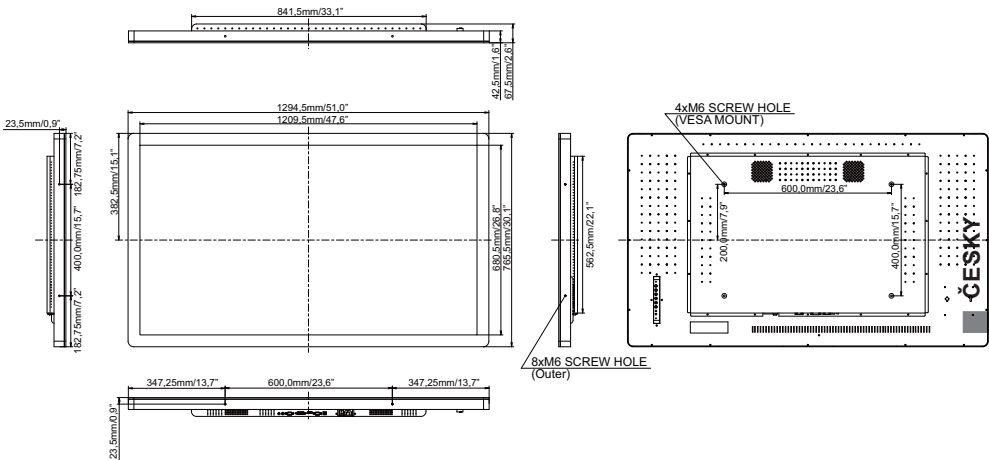

ODPOVÍDAJÍCÍ ČASOVÁNÍ

Režim Video		Horizontální frekvence	Vertikální frekvence	Dot Clock		
VESA	VGA	640 × 480	31.469kHz	59.940Hz	25.175MHz	
		720 × 400	31.467kHz	70.080Hz	28.320MHz	
	SVGA	800 × 600	37.879kHz	60.317Hz	40.000MHz	
	XGA	1024 × 768	48.363kHz	60.004Hz	65.000MHz	
		1280 × 720	44.720kHz	60.000Hz	74.500MHz	
		1280 × 768	47.776kHz	59.870Hz	79.500MHz	
	SXGA	1280 × 1024	63.981kHz	60.020Hz	108.000MHz	
		1366 × 768	47.712kHz	59.790Hz	85.500MHz	
	WSXGA+	1680 × 1050	65.290kHz	59.954Hz	146.250MHz	
Full HD	1920 × 1080	67.500kHz	60.000Hz	148.500MHz		
SD	480i	60Hz	15.735kHz	59.940Hz	13.500MHz	*2
	576i	50Hz	15.625kHz	50.000Hz	13.500MHz	*2
	480p	60Hz	31.469kHz	59.940Hz	27.000MHz	*1
	576p	50Hz	31.250kHz	50.000Hz	27.000MHz	*1
HD	720p	50Hz	37.500kHz	50.000Hz	74.250MHz	*1
	720p	60Hz	45.000kHz	60.000Hz	74.250MHz	*1
	1080i	50Hz	28.125kHz	50.000Hz	74.250MHz	*1
	1080i	60Hz	33.750kHz	60.000Hz	74.250MHz	*1
	1080p	24Hz	27.000kHz	24.000Hz	74.250MHz	*1
	1080p	30Hz	33.750kHz	30.000Hz	74.250MHz	*1
	1080p	50Hz	56.250kHz	50.000Hz	148.500MHz	*1
	1080p	60Hz	67.500kHz	60.000Hz	148.500MHz	*1

POZNÁMKA

*1 Jen DVI/HDMI vstup.

*2 Jen HDMI vstup.