

РУКОВОДСТВО ПОЛЬЗОВАТЕЛЯ

G-MASTER

LCD Monitor

G-MASTER
GCB3480WQSU

Модель: PL3480WQ

Благодарим вас за выбор ЖК-монитора IIYAMA.

Советуем перед установкой и включением этого монитора внимательно прочитать это краткое, но обстоятельное руководство. Сохраните это руководство в надежном месте на случай, если в будущем вам понадобится что-либо уточнить.

РУССКИЙ

Аттестованный сетевой кабель должен быть использован вместе с этим монитором. Вы должны поступать совместно всем важным в вашей стране примечания касательно установки и/или требований по оборудованию. Аттестованный сетевой кабель не слабее обычного полихлорвиниловый гибкого шнура в соответствии с IEC 60227 (обозначение H05VV-F 3G 0.75мм² или H05VVH2-F2 3G 0.75мм²) должен быть использован. Как альтернатива может быть использован гибкий шнур с синтетического каучука согласно IEC 60245 (обозначение H05RR-F 3G 0.75мм²)

Этот монитор является офисным оборудованием.

Информация импортера: Марвел КТ

107061, Москва, пл. Преображенская, д. 8, этаж 27, пом. LXXXVI

Год производства: См. бое число ("X") серийного номера продукта.

(Серийный номер: xxxxxXxxxxxxxx)

"X" это 0-9. 0-9 означает 2020-2029.

Тип монитора: ЖК-монитор

Модель: PL3480WQ

Страна изготовления: КИТАЙ

Правила и условия транспортировки:

Транспортировка устройства допускается только в заводской упаковке, любым видом транспорта, без каких-либо ограничений по расстоянию.

Правила и условия реализации: Без ограничений

-
- Мы оставляем за собой право вносить изменения в технические характеристики без предварительного уведомления.
 - Все торговые марки, используемые в руководстве пользователя, являются собственностью их владельцев.
 - Термины HDMI и HDMI High-Definition Multimedia Interface и Логотип HDMI являются товарными знаками или зарегистрированными товарными знаками HDMI Licensing Administrator, Inc. в Соединенных Штатах и других странах.

СОДЕРЖАНИЕ

ИНСТРУКЦИИ ПО БЕЗОПАСНОСТИ	1
МЕРЫ ПРЕДОСТОРОЖНОСТИ	1
СПЕЦИАЛЬНЫЕ ПРИМЕЧАНИЯ ДЛЯ ЖК-МОНИТОРОВ	3
ОБСЛУЖИВАНИЕ ПОКУПАТЕЛЯ	3
ОЧИСТКА.....	3
ДО НАЧАЛА РАБОТЫ С МОНИТОРОМ	4
ХАРАКТЕРИСТИКИ	4
ПРИНАДЛЕЖНОСТИ.....	4
УСТАНОВКА	5
УСТАНОВКА И СНЯТИЕ ПОДСТАВКИ.....	7
ОРГАНЫ УПРАВЛЕНИЯ И РАЗЪЕМЫ	9
ПОДКЛЮЧЕНИЕ МОНИТОРА.....	10
УСТАНОВКА КОМПЬЮТЕРА.....	11
НАСТРОЙКА УГЛОВ ОБЗОРА И ВЫСОТЫ МОНИТОРА	11
РАБОТА С МОНИТОРОМ.....	12
СОДЕРЖАНИЕ МЕНЮ НАСТРОЕК.....	13
ФУНКЦИЯ ОЖИДАНИЯ.....	24
УСТРАНЕНИЕ НЕИСПРАВНОСТЕЙ.....	25
ИНФОРМАЦИЯ ОБ УТИЛИЗАЦИИ.....	26
СПЕЦИФИКАЦИИ : G-MASTER GCB3480WQSU-B1	27
РАЗМЕРЫ.....	28
ПОДДЕРЖ. РЕЖИМЫ СИНХРОНИЗАЦИИ	28

ИНСТРУКЦИИ ПО БЕЗОПАСНОСТИ

МЕРЫ ПРЕДОСТОРОЖНОСТИ

ВНИМАНИЕ !

ВЫКЛЮЧИТЕ МОНИТОР, ЕСЛИ ЧУВСТВУЕТЕ, ЧТО ОН НЕ В ПОРЯДКЕ

Если вы заметите какие-либо ненормальные явления, например, появление дыма, странные звуки или запахи, немедленно выключите монитор из сети и свяжитесь со своим дилером или сервисным центром iiyama. Дальнейшее использование монитора может быть опасным из-за возможного возгорания или поражения электротоком.

НИКОГДА НЕ СНИМАЙТЕ КОРПУС

Внутри монитора находятся цепи высокого напряжения. Снятие корпуса может привести к возгоранию или поражению электротоком.

НЕ ВСТАВЛЯЙТЕ НИКАКИЕ ПРЕДМЕТЫ В МОНИТОР

Не вставляйте никакие твердые предметы в монитор и не проливайте на него жидкости, например, воду. Если все таки нечто подобное произошло, немедленно выключите монитор из сети и свяжитесь со своим дилером или сервисным центром iiyama. Использование монитора с каким-то предметом внутри может привести к возгоранию, поражению электротоком или повреждению монитора.

УСТАНАВЛИВАЙТЕ МОНИТОР НА РОВНОЙ УСТОЙЧИВОЙ ПОВЕРХНОСТИ

При падении монитор может травмировать вас.

НЕ УСТАНАВЛИВАЙТЕ МОНИТОР ОКОЛО ВОДЫ

Не устанавливайте монитор в местах, где на него может пролиться вода или он может быть обрызган, т.к. это может привести к возгоранию или поражению электротоком.

ПОДКЛЮЧАЙТЕ МОНИТОР ТОЛЬКО К УСТАНОВЛЕННЫМ ИСТОЧНИКАМ ЭНЕРГИИ

Подключайте монитор только к установленным источникам энергии. Использование несоответствующего напряжения может вызвать нарушение нормальной работы и привести к возгоранию или поражению электротоком.

ЗАЩИТА КАБЕЛЕЙ

Не натягивайте и не изгибайте сетевой Кабель питания и сигнальный кабель. Не ставьте монитор или какой-нибудь другой тяжелый предмет на кабели. При повреждении кабели могут вызвать возгорание или поражение электротоком.

НЕБЛАГОПРИЯТНЫЕ ПОГОДНЫЕ УСЛОВИЯ

Рекомендуется не эксплуатировать монитор во время сильной грозы, поскольку продолжительные перерывы в энергоснабжении могут вызвать нарушение нормальной работы. Не рекомендуется дотрагиваться до кабельной вилки в таких условиях, т.к. это может привести к поражению электротоком.

ПРЕДУПРЕЖДЕНИЕ

МЕСТО УСТАНОВКИ

Не устанавливайте монитор в местах, где возможны внезапные скачки температуры, во влажных, запыленных, прокуренных помещениях, т.к. это может привести к возгоранию, поражению электротоком или повреждению монитора. Следует также избегать воздействия прямых солнечных лучей.

НЕ УСТАНАВЛИВАЙТЕ МОНИТОР В ОПАСНЫХ МЕСТАХ

При несоответствующем местоположении монитор может упасть и причинить травму. Не следует также ставить на монитор тяжелые предметы; все кабели должны быть проложены так, чтобы дети не могли потянуть за них и причинить себе травму.

ОБЕСПЕЧЬТЕ ХОРОШУЮ ВЕНТИЛЯЦИЮ

Вентиляционные отверстия защищают монитор от перегрева. Закрытие отверстий может вызвать возгорание. Для обеспечения циркуляции воздуха установите монитор на расстоянии как минимум 10см (или 4 дюймов) от стен. При снятии наклонного крепления вентиляционные отверстия на задней стороне монитора могут быть заблокированы. Это может привести к перегреву монитора, возгоранию или повреждению. Удостоверьтесь в достаточной вентиляции при снятии подставки. Эксплуатация монитора на боку, задней стороне, вверх основанием, на ковре или мягком материале может привести к его повреждению.

ОТКЛЮЧАЙТЕ КАБЕЛИ, КОГДА ВЫ ПЕРЕМЕЩАЕТЕ МОНИТОР

Когда вы перемещаете монитор, выключите сетевой выключатель, выньте вилку из сетевой розетки и отключите сигнальные кабели. Если вы не отключите их, это может привести к возгоранию или поражению электротоком. Рекомендуется перемещать монитор вдвоем.

ОТКЛЮЧАЙТЕ МОНИТОР ОТ СЕТИ

Если монитор не используется в течение длительного времени, рекомендуется отключать его от сетевой розетки во избежание возможных неприятностей.

ПРИ ОТКЛЮЧЕНИИ ДЕРЖИТЕ ЗА ВИЛКУ

При отключении сетевого Кабеля или сигнального кабеля тяните за вилку или разъем. Никогда не тяните за кабель, это может привести к возгоранию или поражению электротоком.

НЕ ТРОГАЙТЕ РАЗЪЕМ МОКРЫМИ РУКАМИ

Включение или отключение вилки (разъема) мокрыми руками может привести к поражению электротоком.

ЕСЛИ ВЫ УСТАНАВЛИВАЕТЕ МОНИТОР НА КОМПЬЮТЕР

Убедитесь, что компьютер достаточно прочен, чтобы удерживать вес монитора, в противном случае, вы можете повредить компьютер.

ОСТОРОЖНО!!НЕ ПРИЩЕМИТЕ РУКУ ИЛИ ПАЛЕЦ

- При изменении угла или высоты наклона монитора не оставляйте отпечатков пальцев на ЖК-экране.
- Повреждение рук или пальцев может возникнуть если достаточное внимание не было уделено при установке высоты монитора. (Только для моделей с регулировкой высоты.)

ЗАМЕЧАНИЕ КАСАТЕЛЬНО ИСПОЛЬЗОВАНИЯ 24/7

Этот продукт не предназначен для использования в режиме 24/7 при любых условиях.

ПРОЧИЕ РЕКОМЕНДАЦИИ

ЭРГОНОМИЧЕСКИЕ

Для избежания усталости глаз, не работайте на мониторе с очень ярким фоном или в темной комнате. При работе с монитором в течение длительного времени рекомендуется делать десятиминутные перерывы после каждого часа работы. Для оптимально комфортных визуальных условий монитор должен находиться ниже уровня глаз и на расстоянии 40–60 см (16–24") от глаз.

СПЕЦИАЛЬНЫЕ ПРИМЕЧАНИЯ ДЛЯ ЖК-МОНИТОРОВ

Описанные ниже явления обычны для ЖК-мониторов и не говорят о какой-либо неисправности.

ПРИМЕЧАНИЕ

- Когда вы впервые включаете ЖК-монитор, то, в зависимости от типа компьютера, картинка может не уместиться в области отображения дисплея. В подобном случае придется подстроить расположение картинки, переместив ее в соответствующее положение.
- В зависимости от используемого вами шаблона рабочего стола, вы можете заметить на экране неоднородности яркости.
- Из-за физической природы фоновой подсветки, при первоначальном использовании экран может мерцать выключите питание и затем включите его снова – мерцание должно исчезнуть.

ОБСЛУЖИВАНИЕ ПОКУПАТЕЛЯ

ПРИМЕЧАНИЕ

- Если вы должны вернуть монитор для обслуживания, а оригинальная упаковка выброшена, просьба связаться с вашим дилером или сервисным центром iiyama для получения совета или замены упаковки.

ОЧИСТКА

ВНИМАНИЕ

- Если при очистке внутрь монитора попал какой-либо предмет или жидкость, например вода, немедленно отключите сетевой Кабель и свяжитесь с вашим дилером или сервисным центром iiyama.

ПРЕДУПРЕЖДЕНИЕ

- В целях безопасности выключите монитор и выньте сетевой Кабель из розетки перед очисткой монитора.

ПРИМЕЧАНИЕ

- Чтобы не повредить ЖК-панель, не царапайте и не протирайте экран твердым предметом.
- Никогда не применяйте ни один из нижеуказанных сильных растворителей. Они могут повредить корпус и ЖК-экран.
Разбавитель Бензин Распылительные средства
Кислотные или щелочные растворители Абразивные средства Воск
- Продолжительный контакт корпуса с любым изделием из резины или пластмассы может вызвать повреждения окраски корпуса.

КОРПУС

Пятна могут удаляться тканью, слегка смоченной мягким моющим средством. Затем корпус протирается мягкой сухой тканью.

ЖК-экран

Рекомендуется периодическая чистка мягкой сухой тканью. Не следует использовать бумажные салфетки и т.п., так как они могут повредить экран.

ДО НАЧАЛА РАБОТЫ С МОНИТОРОМ

ХАРАКТЕРИСТИКИ

- ◆ Поддерживает разрешение 3440 × 1440
- ◆ Высокая контрастность 4000:1 (типичная), Функция Adv. Contrast / Высокая яркость 420 кд/м² (типичная)
- ◆ Поддержка AMD FreeSync™ Premium Pro, сертифицированный диапазон 48Hz - 165Hz (Разгон 180Hz), с технологией HDR400
- ◆ Flicker Free
- ◆ Короткое время отклика 1 мс (серый к серому) с OverDrive
- ◆ Время отклика движущегося изображения 0.4 мс
- ◆ Редукция Синего Света
- ◆ Цифровое сглаживание шрифтов
- ◆ Стереодинамики 2 × 3 Вт
- ◆ Функция ожидания (соответствие VESA DPMS)
- ◆ Совместимость с крепежным стандартом VESA (100mm×100mm)
- ◆ Отверстие для установки замка безопасности

ПРИНАДЛЕЖНОСТИ

Комплект поставки должен содержать следующие принадлежности. Убедитесь в их наличии. Если какая-либо из принадлежностей отсутствует или повреждена, обратитесь к дилеру или в региональное отделение iiyama.

- Кабель питания*
- Кабель USB
- Винт (4шт.) И отвертка (для шея стойки)
- Краткое руководство
- Кабель HDMI
- Основание стойки с винтом
- Кабель DisplayPort
- Шея Стойки
- Инструкция по безопасности

ПРЕДУПРЕЖДЕНИЕ

* Характеристики сетевого кабеля, прилагаемого для регионов с сетевым напряжением 120 В: 10А /125 В. Если напряжение вашей электросети превышает указанные значения, то должен использоваться сетевой кабель на 10 А /250 В.

Необходимо использовать кабель питания, соответствующий H05VVFG, 3G, 0.75мм².

УСТАНОВКА

ПРЕДУПРЕЖДЕНИЕ

- До установки монитора убедитесь в том, что стена, потолок или настольный кронштейн достаточно мощна для крепления данного крепежа и веса.

< МОНТАЖ НА СТЕНЕ >

ПРЕДУПРЕЖДЕНИЕ

- В случае монтажа монитора на стене, надо принять во внимание толщину монтажного держателя и докрутить Винты М4 (4 шт) чтоб его длина ("L") внутри монитора не была больше 13 мм. Использование винта длиннее может привести к электрошоку или повреждению монитора вследствие столкновения винта с электрическими компонентами внутри корпуса монитора.

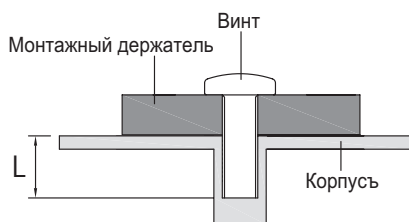

< ОРИЕНТАЦИЯ ЭКРАНА >

Монитор предназначен для использования в Пейзажном.

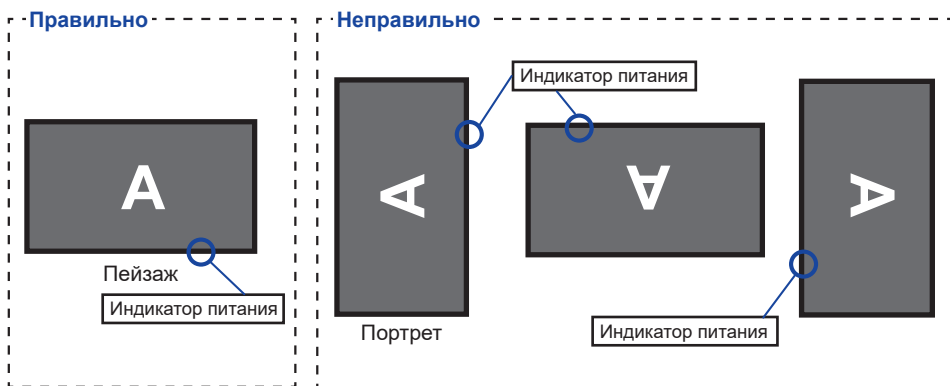

УСТАНОВКА И СНЯТИЕ ПОДСТАВКИ

ПРЕДУПРЕЖДЕНИЕ

- Разместите монитор на ровной поверхности. Падение монитора может привести к его повреждению или травме.
- Не применяйте грубую силу. Это может привести к повреждению монитора.
- Перед снятием или установкой подставки отключите монитор во избежание поражения электротоком и повреждения монитора.

<Установка>

- ① Как показано ниже, поместите все содержимое, извлеченное из картонной коробки, на плоскую поверхность лицевой стороной монитора вниз.

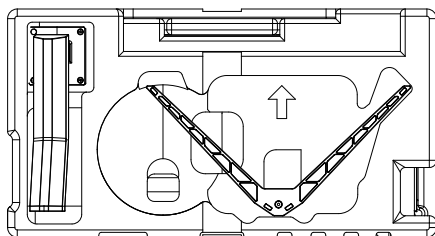

- ② Соедините подставку и основание крепления.



- ③ Для крепления Стойка-основание к Шея стойки используйте винт, который находится в комплекте поставки.

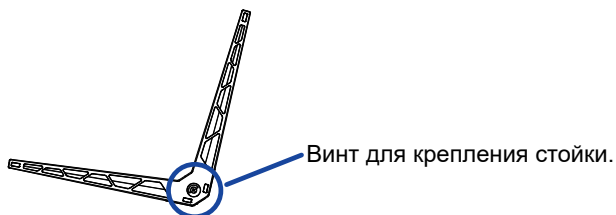

- ④ Снимите задний транспортировочный уплотнитель.

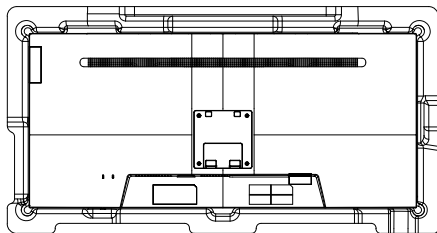

- ⑤ Прикрепите стойки к монитору(отверстия VESA) и закрепите ее с помощью прилагаемых винтов и отвертки.

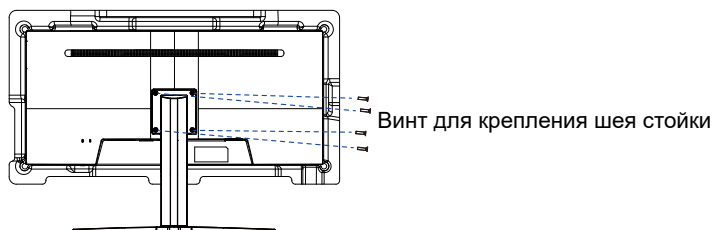

<Снятие>

- ① Положите передний транспортировочный уплотнитель на плоскую поверхность и положите на него монитор экраном вниз.
- ② Уберите винты, чтоб отсоединить стойки с монитора (отверстия VESA).
- ③ Ослабьте пальцевой винт, чтобы снять Стойка-основание с Шея стойки.

ОРГАНЫ УПРАВЛЕНИЯ И РАЗЪЕМЫ

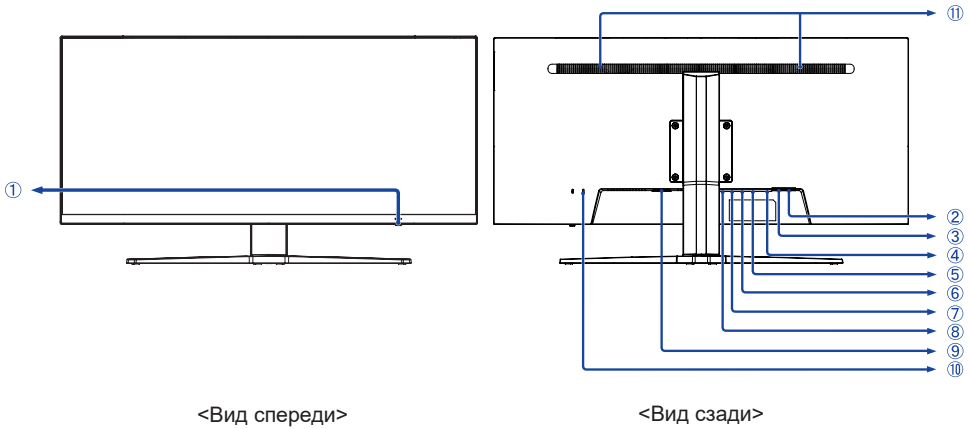

① Кнопка навигации

- Выключатель питания / Меню / Индикатор питания (⏻)

ПРИМЕЧАНИЕ Белый: Выключение

Голубой: Нормальный режим работы

Оранжевый: Режим ожидания

- Вверх / Вход сигнала [▲]

- Вниз [▼]

- Левая / Режим ЭКО [◀]

- Правая / Громкость [▶]

② Разъем USB-DOWN (🔌, 3.0 x 2, total: 5V, 900mA)

③ Разъем USB-UP (🔌 IN)

④ Разъем для наушников (🎧)

⑤ Разъем DisplayPort (DP 2)

⑥ Разъем DisplayPort (DP 1)

⑦ Разъем HDMI (HDMI2)

⑧ Разъем HDMI, HDMI konektor, HDMI Connector (HDMI1)

⑨ Разъем источника питания пер. тока (⚡ : Переменный ток) (~)

⑩ Гнездо замка безопасности

ПРИМЕЧАНИЕ В гнездо замка безопасности можно вставить защитный тросик, чтобы никто не мог унести монитор без вашего разрешения.

⑪ Динамики

ПОДКЛЮЧЕНИЕ МОНИТОРА

- 1 Убедитесь в том, что выключены и компьютер, и монитор.
- 2 Подключите компьютер к монитору с помощью сигнального кабеля.
- 3 Соедините монитор с компьютером при помощи кабеля USB.
- 4 Подключите шнур питания сначала к монитору, а затем к источнику питания.
- 5 Включите монитор и компьютер.

ПРИМЕЧАНИЕ

- Пожалуйста, подтвердите, что распределительная система в здании будет обеспечивать наличие автоматического выключателя на 120/240 В, 20 А (максимум).
- Типы сигнальных кабелей, используемых для подключения компьютера к монитору, могут быть разными в зависимости от компьютера. Неправильное подключение может вызвать серьезное повреждение как монитора, так и компьютера. Прилагаемый к монитору кабель имеет стандартный разъем. Если потребуется кабель особого типа, то обратитесь к продавцу или в региональное представительство iiyama.
- Обязательно затяните винты на каждом конце сигнального кабеля.
- Подключаемое оборудование класса I Тип А должно быть подключено к защитному заземлению.
- Розетка должна быть установлена рядом с оборудованием и быть легкодоступной.
- Чрезмерное звуковое давление от наушников может привести к повреждению или потере слуха.

[Пример подключения]

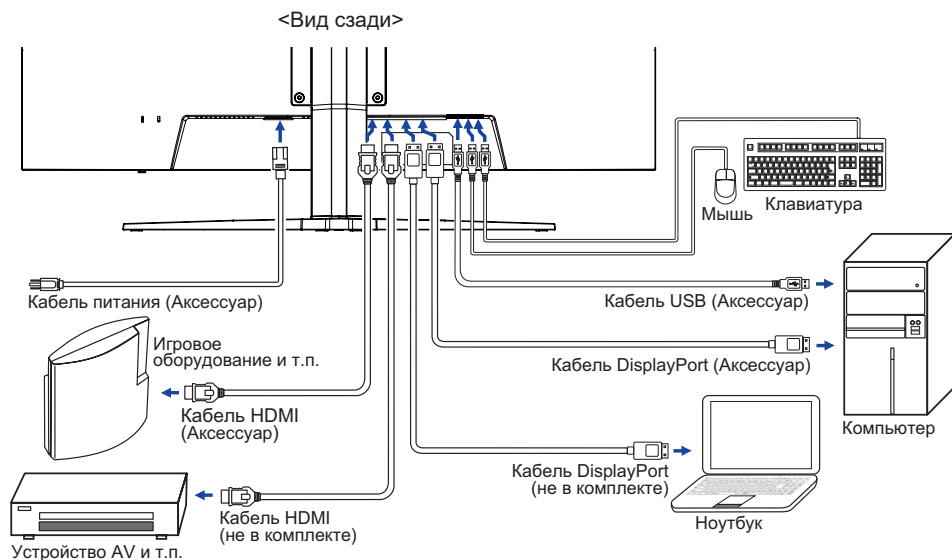

УСТАНОВКА КОМПЬЮТЕРА

■ Синхронизация сигнала

На стр. 28 раздела ПОДДЕРЖИВАЕМЫЕ РЕЖИМЫ СИНХРОНИЗАЦИИ вы найдете список значений синхронизации сигнала.

НАСТРОЙКА УГЛОВ ОБЗОРА И ВЫСОТЫ МОНИТОРА

- Для оптимального восприятия изображения рекомендуется смотреть на весь экран монитора.
- Придерживайте стойку таким образом, чтобы монитор не упал при изменении высоты и угла наклона.
- У вас есть возможность регулировать высоту монитора до 110 мм, до 20 ° назад и 5 ° вперед.

ПРИМЕЧАНИЕ

- Не прикасайтесь к ЖК-экрану при изменении угла или высоты наклона монитора. Это может вызвать его повреждение.
- При изменении угла или высоты монитора не прижимайте пальцы или руки к подвижной части подставки.
- Повреждение рук или пальцев может возникнуть если достаточное внимание не было уделено при установке высоты монитора.

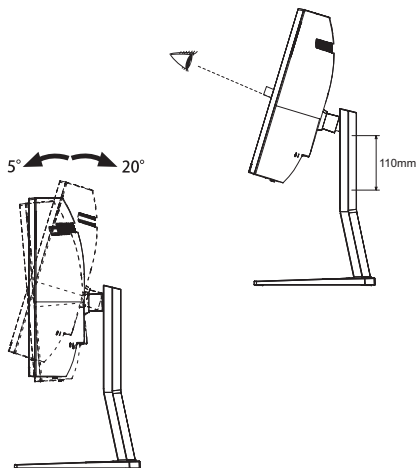

РАБОТА С МОНИТОРОМ

Значения параметров для получения наилучшего изображения ЖК-монитора компании iiyama были установлены на заводе; они указаны на стр. 28 в разделе ПОДДЕРЖИВАЕМЫЕ РЕЖИМЫ СИНХРОНИЗАЦИИ. Вы также можете откорректировать изображение, следуя указанным ниже процедурам.

- 1 Нажмите кнопку MENU, чтобы на дисплее появилось Экранное меню (ЭМ). Здесь есть несколько дополнительных страниц, которые перелистываются с помощью кнопок ◀ / ▶ .



- 2 Выберите страницу меню, которая содержит интересующую вас пиктограмму настройки. Нажмите кнопку MENU. Затем с помощью кнопок ▲ / ▼ выделите требуемую пиктограмму настройки.
- 3 Заново нажмите кнопку MENU. Используйте кнопки ◀ / ▶ для выполнения соответствующих настроек и установок.
- 4 Нажмите кнопку ▼ для выхода с меню и все введены вами настройки будут автоматически записаны.

Например, для подстройки вертикального положения OSD экрана выберите в Экранное меню и нажмите кнопку MENU. Затем выберите Верт. Позиция меню с помощью кнопок ▲ / ▼ . Страница настройки появляется после того, как вы нажмете на кнопку MENU.

Для изменения установок вертикального положения OSD используйте кнопки ◀ / ▶ . При настройке должно изменяться вертикальное положение OSD всего экрана.



Нажатие кнопки ▼ в конце работы запишет все введены вами изменения.

ПРИМЕЧАНИЕ









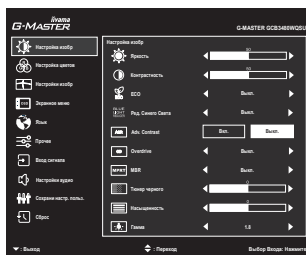











- После окончания работы с настройками Экранного меню оно само закрывается через некоторое время (длительность определяется функцией Таймер выключения ЭМ). Для немедленного выхода из ЭМ используйте кнопку ▼.
- При исчезновении Экранного меню любые изменения автоматически сохраняются в памяти. Во время работы с меню следует избегать отключения питания.
- Все настройки имеют только одно значение, которое относится ко всем частотам синхронизации.

СОДЕРЖАНИЕ МЕНЮ НАСТРОЕК



Настройка изобр Picture Adjust



Пункт настройки	Проблема/Опция	Используемые кнопки
Яркость *1,2 Brightness	Слишком бледное Слишком интенсивное	   
Контрастность *2 Contrast	Слишком темное Слишком яркое	   
ECO *2 ECO Direct	Выкл. Обычно	
	Режим 1 Фон или подсветка минимализован.	
	Режим 2 Фон или подсветка на уровне ниже режим 1. Режим 3 Фон или подсветка на уровне ниже режим 2.	
Ред. Синего Света *2 Blue Light Reducer	Выкл. Обычно	
	Режим 1 Синий свет уменьшается.	
	Режим 2 Синий свет слабее чем в режим 1. Режим 3 Синий свет слабее чем в режим 2.	
Adv. Contrast *2 Adv. Contrast	Вкл. Увеличенная контрастность	
	Выкл. Обычная контрастность	
Overdrive *2 Overdrive	Выкл. / -2 / -1 / 0 / +1 / +2 Это повысит уровень градации серого ЖК-панели. Высший уровень приведет к включению быстреего времени отклика.	   
MBR *2 MBR	Выкл. / -2 / -1 / 0 / +1 / +2 Это улучшит время отклика для движущегося изображения на ЖК-панели. Высший уровень приведет к включению быстреего времени отклика.	   
Тюнер черного Black Tuner	Регулируется в пределах от -5 до +5 Возможность настройки оттенков черного цвета	   

Direct



Вы можете пропустить страницы Меню и сразу отобразить экран настроек параметров, используя следующие операции с кнопками.

- ECO : Нажмите кнопку  когда меню не отображается на экране.

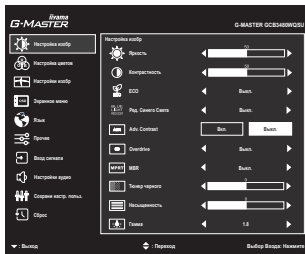

Настройка изобр Picture Adjust



Пункт настройки	Проблема/Опция	Используемые кнопки
Насыщенность Color Saturation	Слишком слабый Слишком сильный	 
Гамма * ² Gamma	Возможность настроек Гамма. 1.8 / 2.2 / 2.6	

*¹ Регулировка яркости при работе монитора в темной комнате, если экран кажется слишком ярким.

*² Регулируемые / устанавливаемые элементы зависят от того, какой элемент активирован.
См. Стр. 23 Матрица корреляции функций для более подробной информации.



Настройка цветов Color Settings



Пункт настройки	Проблема/Опция	Используемые кнопки
Цв.Темп. Color Temperature	Холодная	Классный цвет
	Обычный	Нормальный цвет
	Теплая	Теплый цвет
	sRGB * ²	sRGB
<p>ПРИМЕЧАНИЕ</p> <ul style="list-style-type: none"> ■ sRGB это международный стандарт который определяет и объединяет появление цветовых разнообразностей в оборудовании. ■ Невозможно отрегулировать Контрастность, Яркость, i-Style Color, Adv. Contrast, ECO, Gamma, Ред. Синего Света и Тюнер черного в режиме sRGB так как все эти настройки недоступны. 		
Настройки пользователя * ¹ User Preset	Пользоват.Красн	Слишком слабый
	Пользоват.Зел	
	Пользоват.Син	
i-Style Color * ¹ i-Style Color	Выкл.	Вернуться к состоянию цветов которое было настроено раньше.
	Стандарт	Для обычного окружения windows или настроек по умолчанию.
	Спортивные игры	Для спортивныe игры окружения.
	Шутеры от первого лица игры	Для FPS игры окружения.
	Стратегические игры	Для стратегические игры окружения.
	Текст	Для редактирования и чтения текста в условиях обработки текста.
	Режим пользователя 1	Применить пользовательские настройки.
	Режим пользователя 2	Применить пользовательские настройки.
Режим пользователя 3	Применить пользовательские настройки.	



*¹ Регулируемые / устанавливаемые элементы зависят от того, какой элемент активирован. См. Стр. 23 Матрица корреляции функций для более подробной информации.

*² Если включен ECO, регулировка sRGB невозможна.



Настройки изобр Image Adjust



Пункт настройки	Проблема/Опция	Используемые кнопки
Резкость Sharp and Soft	1 2 3 4 5 6 Качество изображения можно изменять в интервале от 1 до 6 (от резкого до размытого). Нажимайте кнопку ►, чтобы изменять резкость изображения в порядке возрастания номеров. Нажимайте кнопку ◀, чтобы изменять резкость изображения в порядке уменьшения номеров.	 
Диапазон RGB HDMI HDMI RGB Range	Auto	Автоматический выбор цветовой шкалы сигнала.
	Полный	Полный цветовой охват видеосигнала
	Ограниченный	Ограниченный цветовой охват видеосигнала
Режим Direct Drive *1,3,4 Direct Drive Mode	Вкл.	Уменьшает задержки при отображении видеосигнала.
	Выкл.	Типовое
ПРИМЕЧАНИЕ Изменение разрешения, частоты обновления или изменения OFF/ON могут отключить функцию Direct Drive.		
Настройки режима видео *4,5 Video Mode Adjust	Полный экран	Расширение образа
	Соотношение сторон*2	Расширение формата образа
	Пиксел в пиксел*2	Вывести изображение в исходном формате и разрешении.
HDR *1 HDR	Вкл.	Для сигнала HDR (большой динамический диапазон)
	Выкл.	Для нормального сигнала
	Auto	Автоматически переключаться на сигнал HDR
FreeSync *5,6 FreeSync	Вкл.	Включить FreeSync.
	Выкл.	Простр. FreeSync выключен.
Разгон *7 Overclock	Выкл.	Простр. Разгон выключен.
	180Hz	Включить Разгон.

*1 Регулируемые / устанавливаемые элементы зависят от того, какой элемент активирован. См. Стр. 23
Матрица корреляции функций для более подробной информации.

*2 Вариант недоступен при разрешении 21:9.

*3 Если включен Overdrive, регулировка Режим Direct Drive невозможна.

*4 Если включен FreeSync, регулировка Режим Direct Drive и Настройки режима видео невозможна.

*5 Если включен Режим Direct Drive, регулировка FreeSync и Настройки режима видео невозможна.









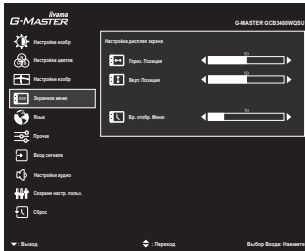

*6 Если включен MBR, регулировка FreeSync невозможна.

*7 При включенном режиме разгон, может быть использован только вход DP, HDMI вход работать не будет.



Экранное меню OSD



Пункт настройки	Проблема/Опция	Используемые кнопки
Гориз. Позиция OSD Horizontal Position	ЭМ сильно налево ЭМ сильно направо	   
Верт. Позиция OSD Vertical Position	ЭМ слишком высоко ЭМ слишком низко	   
Вр. отобр. Меню OSD Time	Можно установить время отображения ЭМ от 5 до 30 сек.	 

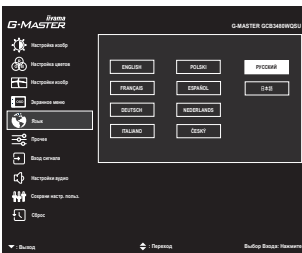

Пункт настройки	Проблема/Опция				Используемые кнопки
Язык Language	English	Английский	Español	Испанский	
	Français	Французский	Nederlands	Голландский	
	Deutsch	Немецкий	Česky	Чешский	
	Italiano	Итальянский	Русский	Русский	
	Polski	Заполированность	日本語	Японский	



Прочее Miscellaneous

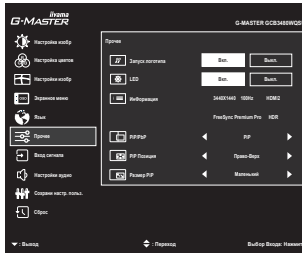

Пункт настройки	Проблема/Опция	Используемые кнопки
Запуск логотипа Opening Logo	Вкл.	Логотип iiyama отображается когда монитор включен.
	Выкл.	Логотип iiyama не отображается когда монитор включен.
LED	Вкл.	Индикатор питания включен.
	Выкл.	Индикатор питания выключен.
ПРИМЕЧАНИЕ Если Вас раздражает свечение индикатора питания, Вы можете его выключить.		
Информация Display Information	Информацию о актуально выбранном входа найдете в информации о графическом адаптере вашего компьютера. ПРИМЕЧАНИЕ Прочитайте в руководстве графического адаптера об изменении разрешения и обновления.	
PiP/PbP * PiP/PbP	Выкл.	Выкл. функцию Режим PiP/PbP.
	PiP	Вывести уменьшенное изображение в поле основного изображения.
	PbPLF	Разделите изображения в Справа/Слева.
	PbPFL	Поменяйте местами изображения Справа/Слева для PbPLF экранов.
PiP Позиция PiP Position	Право-Верх	Переместите подэкран в правый верхний угол.
	Лево-Верх	Переместите подэкран в левый верхний угол.
	Право-Низ	Переместите подэкран в правый нижний угол.
	Лево-Низ	Переместите подэкран в левый нижний угол.
	Поменять местами	Меняет местами основной экран / подэкран.
PiP Размер PiP Size	Средний	Нормальный размер
	Большой	Увеличить уменьшенное (sub) изображение.
	Маленький	Уменьшить уменьшенное (sub) изображения.

* PiP = Изображение в изображении

Эта функция позволяет выводить два разных изображения.

PbP = Изображение по картинке

С помощью этой функции можно отобразить макс. два разные картинки.

-Регулируемые / устанавливаемые элементы зависят от того, какой элемент активирован.

См. Стр. 23 Матрица корреляции функций для более подробной информации.

-Если включен FreeSync, PiP/PbP не может быть выбран.



Вход Сигнала Input Select

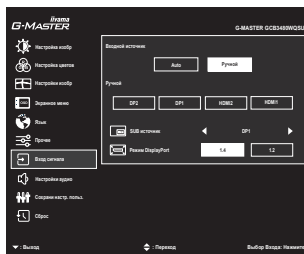

Пункт настройки	Проблема/Опция	Используемые кнопки	
Входной источник Input Source Direct	Авто	Автоматический поиск и выбор источника сигнала.	
	Ручной	DP1	Выбор входа Цифровой (DisplayPort1)
		DP2	Выбор входа Цифровой (DisplayPort2)
		HDMI1	Выбор входа Цифровой (HDMI1)
		HDMI2	Выбор входа Цифровой (HDMI2)
Sub источник Sub Source	DP1	Выбор входа Цифровой (DisplayPort1)	
	DP2	Выбор входа Цифровой (DisplayPort2)	
	HDMI1	Выбор входа Цифровой (HDMI1)	
	HDMI2	Выбор входа Цифровой (HDMI2)	
	Режим DisplayPort * DisplayPort Mode	1.2	Стандартный
1.4		Используется для разрешения 3440x1440 60Hz.	

ПРИМЕЧАНИЕ

AUTO будет выбрано автоматически если только один источник доступен. Если есть больше одного свободного сигнала а вы выберете один из них опция AUTO не будет доступна. Если несколько входов сигнала подключено, после выключения и обратного включения монитор может не опознать тот который был использован как последний. Это доступно только когда Вы выбрали определенный вид сигнала.

* Если включен FreeSync, регулировка Режим DisplayPort невозможна.

Direct



Вы можете пропустить страницы Меню и сразу отобразить экран настроек параметров, используя следующие операции с кнопками.

- Входной Источник : Нажмите кнопку ▲ когда меню не отображается на экране.

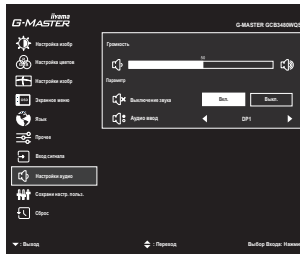

Настройки Аудио Audio Settings



Пункт настройки	Проблема/Опция	Используемые кнопки
Громкость Volume Direct	Слишком тихо Слишком громко	 
Выключение Звука Mute Audio	Вкл.	Временное отключение звука.
	Выкл.	Восстановление звука с прежним уровнем громкости.
Аудио ввод Audio Input	DP1	Выбор входа Цифровой (DisplayPort1)
	DP2	Выбор входа Цифровой (DisplayPort2)
	HDMI1	Выбор входа Цифровой (HDMI1)
	HDMI2	Выбор входа Цифровой (HDMI2)

Direct

Вы можете пропустить страницы Меню и сразу отобразить шкалу настройки, используя следующие операции с кнопками.

- Громкость : Нажимайте кнопку  когда меню не отображается.



Сохранить настр. польз. Store User Setting

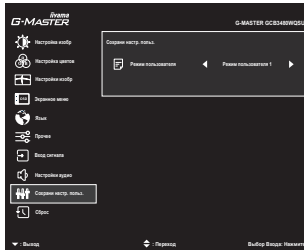

Пункт настройки	Проблема/Опция	Используемые кнопки
Режим пользователя User Modes	Режим пользователя 1	Сохранить настройки изображения.
	Режим пользователя 2	Сохранить настройки изображения.
	Режим пользователя 3	Сохранить настройки изображения.

ПРИМЕЧАНИЕ

Монитор позволяет сохранять пользовательские настройки.

Среди настроек, которые могут быть сохранены:
Контрастность, Яркость, Overdrive, Adv.Contrast, ECO, Громкость,
Выключение звука, Настройка Цветов, Резкость, Тюнер черного,
Настройки режима видео



Сброс Recall

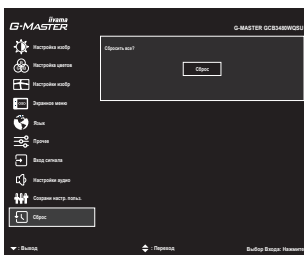

Пункт настройки	Проблема/Опция	Используемые кнопки
Сбросить все Recall All	Восстановление заводских настроек	

■ Матрица корреляции функций

	Пункт выбран											
	Яркость	Контрастность	ECO	Ред. Синего Света	Adv. Contrast	Overdrive	MBR	Gamma	Цв. Темп.	i-Style Color	HDR	PIP/PbP
Предмет активирован												
ECO	-	✓		✓	-	✓	-	✓	✓	✓	-	✓
Ред. Синего Света	✓	✓	✓		-	✓	-	-	-	-	-	✓
Adv. Contrast	-	-	-	-		✓	-	-	-	-	-	✓
MBR	-	-	-	-	-	-		✓	✓	-	-	-
i-Style Color	-	-	-	-	-	-	-	-	✓		-	✓
Режим Direct Drive	✓	✓	✓	-	✓	-	-	-	✓	✓	-	-
HDR	-	-	-	-	-	✓	-	-	-	-		-
PIP/PbP	✓	✓	✓	✓	-	-	-	✓	✓	-	-	

✓ : Доступный

- : Недоступный

● Блокировка

<Экранное меню (OSD)>

1. Чтобы вызвать экранное меню, нажмите и удерживайте в течение 5 секунд кнопку ◀. Если Вы попытаетесь вызвать экранное меню нажатием на любую из кнопки, на экране появиться сообщение «блокировка OSD».
2. Чтобы отключить блокировку экранного меню, нажмите и удерживайте в течение 5 секунд кнопку ◀.

<Выключатель питания>

1. Чтобы заблокировать кнопку выключения питания, нажмите и удерживайте в течение 5 секунд кнопку ▶. При действующей блокировке монитор не может быть выключен нажатием на кнопку питания. При нажатии на кнопку выключения на экране появиться сообщение "Выключатель заблокирован".
2. Чтобы отключить блокировку экранного меню, нажмите и удерживайте в течение 5 секунд кнопку ▶.

ФУНКЦИЯ ОЖИДАНИЯ

Этот продукт имеет функцию ожидания. Когда ваш компьютер не используется, монитор автоматически снижает расход энергии, необходимой для его функционирования.

Режим функция ожидания описан ниже. Необходимые настройки, включая установки таймера, должны производиться на компьютере. Информацию по конфигурированию этих настроек можно почерпнуть из руководства к вашей операционной системе.

■ Режим ожидания

При исчезновении поступающих от компьютера видеосигнал разверток, монитор входит в режим ожидания, при котором потребление электроэнергии уменьшается до уровня менее 0,5Вт*. Экран темнеет, индикатор подачи питания начинает светиться оранжевым цветом. Возврат из режиме ожидания происходит через несколько секунд после нажатия любой клавиши на клавиатуре или движения мышью.

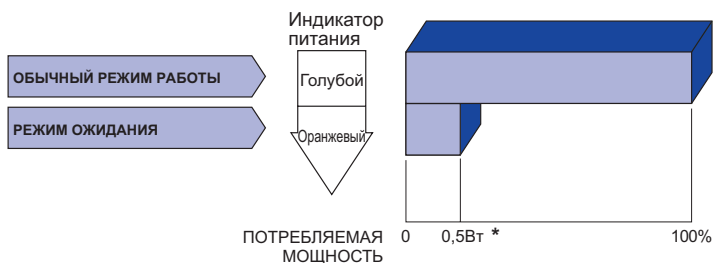

* Когда устройства USB не подключены.

УСТРАНЕНИЕ НЕИСПРАВНОСТЕЙ

Если монитор работает неправильно, просьба соблюдать следующую последовательность операций для возможного решения задачи.

1. Выполните регулировки, описанные в разделе РАБОТА С МОНИТОРОМ, в зависимости от вашей проблемы. Если изображение не появилось, см. п. 2.
2. Обратитесь к нижеприведенной таблице, если вы не можете найти подходящий пункт настройки в разделе РАБОТА С МОНИТОРОМ или если проблему не удается устранить.
3. Если вы столкнулись с проблемой, которая не описана ниже, или не можете устранить ее причину, выключите монитор и обратитесь за помощью к вашему дилеру или в сервисный центр iiyama.

Проблема

Проверьте

- ① Изображение не появляется

(Индикатор питания белый.)

- Силовой кабель плотно вставлен в соответствующее гнездо.
- Питание включено.
- К розетке подводится напряжение. Проверьте каким-либо другим прибором (например, настольной лампой).

(Индикатор питания голубой.)

- Если активна программа хранитель экрана, нажмите на любую клавишу или подвигайте мышью.
- Увеличьте контрастность и /или яркость.
- Компьютер включен.
- Сигнальный кабель подключен правильно.
- Синхронизация сигнала компьютера соответствует техническим характеристикам монитора.

(Индикатор питания оранжевый.)

- Если монитор находится в режим ожидания, нажмите клавишу на клавиатуре или подвигайте мышью.
- Компьютер включен.
- Сигнальный кабель подключен правильно.
- Синхронизация сигнала компьютера соответствует техническим характеристикам монитора.

- ② Изображение не синхронизировано.

- Сигнальный кабель подключен правильно.
- Синхронизация сигнала компьютера соответствует техническим характеристикам монитора.

- ③ Изображение не в центре экрана

- Синхронизация сигнала компьютера соответствует техническим характеристикам монитора.

- ④ Изображение слишком яркое или слишком темное.

- Уровень выходного видеосигнала компьютера соответствует техническим характеристикам монитора.

Проблема

Проверьте

- ⑤ Изображение дрожит.
 - Напряжение питания соответствует тех. характеристикам монитора.
 - Синхронизация компьютера соответствует техническим характеристикам монитора.
- ⑥ Нет звука.
 - Аудиооборудование включено (компьютер и т.д.).
 - Включен регулятор громкости .
 - Режим Mute (отключение звука) выключен.
 - Выходной уровень аудиосигнала, выдаваемый аудиооборудованием, находится в пределах спецификаций монитора.
- ⑦ Звук слишком громкий или слишком тихий
 - Выходной уровень аудиосигнала, выдаваемый аудиооборудованием, находится в пределах спецификаций монитора.

ИНФОРМАЦИЯ ОБ УТИЛИЗАЦИИ

Для наилучшей защиты окружающей среды не выбрасывайте ваш монитор.
Посетите наш вебсайт <https://iiyama.com> для получения указаний об утилизации монитора.

СПЕЦИФИКАЦИИ : G-MASTER GCB3480WQS-U-B1

Категория размера	34"	
ЖК-панели	Панель технология	VA
	Размер	Диагональ: 34" (86,425 см)
	Размер пикселя	0,23175 мм (Ш) × 0,23175 мм (В)
	Яркость	420cd/m ² (типичная), 160cd/m ² (По умолчанию / Энергосбережение)
	Контрастность	4000 : 1 (типичная), Функция Adv. Contrast доступна
	Угол обзора	Вправо/Влево : 89 °, Вверх/Вниз : 89 ° (в каждую сторону типичная)
	Время отклика	1 мс (серый к серому) с OverDrive, 5 мс (типичная)
MPRT	0,4 мс	
Кол-во отображаемых цветов	Примерно 16.7 м	
Частоты синхронизации	HDMI1/2(без FreeSync) : Гориз: 30,0-160,0kHz, Верт: 48-100Hz HDMI1/2(с FreeSync) : Гориз: 30,0-160,0kHz, Верт: 48-100Hz DisplayPort1/2(без FreeSync) : Гориз: 30,0-250,0kHz, Верт: 48-165Hz DisplayPort1/2(с FreeSync) : Гориз: 30,0-250,0kHz, Верт: 48-165Hz DisplayPort1/2(с Разгон) : Гориз: 30,0-267,0kHz, Верт: 48-180Hz	
Нативное разрешение	3440 × 1440, 4,9 Мегапикселей	
Максимальное разрешение	HDMI1/2 : 3440 × 1440 100Hz DisplayPort1/2 : 3440 × 1440 165Hz	
Входной разъем	HDMI × 2, DisplayPort × 2	
Видеосигналы	HDMI, DisplayPort	
Стандарт USB	USB3,0 × 2 (всего: DC5V, 900mA)	
Количество портов USB	1 Upstream : Серия B	
Форма порта	2 Downstream : Серия A	
Разъем для наушников	ø 3,5 мм mini jack (стерео)	
Динамики	3 Вт × 2 (стереодинамики)	
Максим. размеры экрана	797,22 мм W × 333,72 мм H / 31,4" W × 13,1" H	
Электропитание	100-240 В, 50/60 Гц , 1,0А	
Потребление энергии*	51 Вт станд., Режим ожидания: 0,5 Вт макс, Режим выключенный: 0,3 Вт макс	
Габариты, масса	808,0 × 441,5 - 551,5 × 256,0 мм / 31,8 × 17,4 - 21,7 × 10,1" (W×H×D) 7,6кг / 16,7lbs	
Угол наклона	Вверх: 20 °, Вниз: 5 °	
Условия окружающей среды	При работе:	Темп.: от 5 до 35°C Влажность: от 10 до 80% (без конденсата)
	При хранении:	Темп.: от -20 до 60°C Влажность: от 10 до 90% (без конденсата)
Сертификация	CE, UKCA, EAC	

ПРИМЕЧАНИЕ

* Когда устройства USB не подключены.

РАЗМЕРЫ

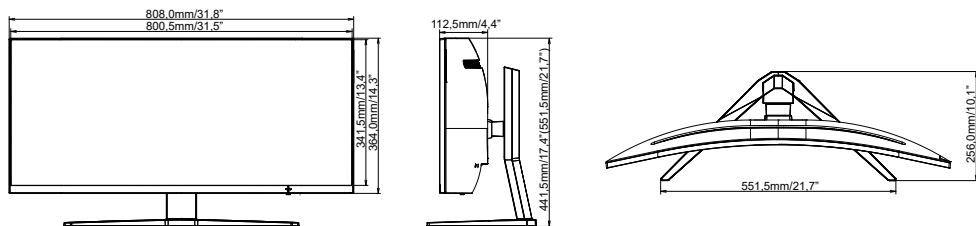

() : Максимальная область регулировки

ПОДДЕРЖ. РЕЖИМЫ СИНХРОНИЗАЦИИ

Видео режим	Горизонтальная частота	Вертикальная частота	Частота синхронизации	
800 × 600	37,879kHz	60,317Hz	40,000MHz	
	46,875kHz	75,000Hz	49,500MHz	
1024 × 768	48,363kHz	60,004Hz	65,000MHz	
	60,023kHz	75,029Hz	78,750MHz	
1280 × 1024	79,980kHz	75,020Hz	135,000MHz	
1440 × 900	55,935kHz	59,887Hz	106,500MHz	
1600 × 1200	75,000kHz	60,000Hz	162,000MHz	
1680 × 1050	65,290kHz	60,000Hz	146,250MHz	
1920 × 1080	66,590kHz	59,930Hz	138,500MHz	
1920 × 2160	135,000kHz	60,000Hz	297,000MHz	*1
2560 × 1440	88,787kHz	59,951Hz	241,500MHz	
3440 × 1440	148,100kHz	100,000Hz	533,140MHz	*2
	266,580kHz	180,000Hz	959,690MHz	*3

ПРИМЕЧАНИЕ

*1 Рекомендуется для режима PpP.

*2 Только HDMI вход.

Графическая карта источника должна поддерживать разрешение 3440x1440 при 100 Гц.

*3 Только DisplayPort вход.

Графическая карта источника должна поддерживать разрешение 3440x1440 при 180 Гц.

В настройках Режим DisplayPort необходимо включить как 1.2 или 1.4.