

INSTRUKCJA OBSŁUGI

Pro Lite

LCD Monitor

Pro Lite B1980S
Pro Lite E1980S

Bardzo dziękujemy za wybranie monitora LCD firmy iiyama.

Zalecamy, abyś poświęcił kilka minut i dokładnie przeczytał tę krótką, lecz wyczerpującą instrukcję, zanim zainstalujesz i włączysz monitor.

Przechowuj tę instrukcję w bezpiecznym miejscu do wykorzystania w przyszłości.

POLSKI

DEKLARACJA ZGODNOŚCI Z WYMAGANIAMI OZNAKOWANIA CE

Niniejszy monitor LCD jest zgodny z wymaganiami następujących Dyrektyw WE/UE: 2014/30/UE "Dyrektywa EMC", 2014/35/UE "Dyrektywa niskiego napięcia", 2009/125/WE "Dyrektywa ErP" i 2011/65/UE "Dyrektywa RoHS".

Wymogi dotyczące odporności na zakłócanie spełniane są w przypadku użytkowania urządzenia w budynkach mieszkalnych, biurowych i rzemieślniczych, a także małych zakładach, zarówno wewnątrz budynków, jak i poza nimi. Wszystkie miejsca użytkowania urządzenia charakteryzują się dostępem do publicznej sieci zasilania niskim napięciem.

IYAMA CORPORATION: Wijkermeerstraat 8, 2131 HA Hoofddorp, The Netherlands

Model Nr. : PL1980



Zalecamy recykling starego sprzętu. Wszelkie informacje na ten temat można znaleźć klikając link Poland na międzynarodowej stronie internetowej firmy iiyama pod adresem <https://iiyama.com>

- Rezerwujemy sobie prawo do zmiany danych technicznych bez uprzedzenia.
- Wszystkie znaki towarowe używane w tej instrukcji obsługi stanowią własność ich odpowiednich właścicieli.
- Numer rejestracyjny w systemie Eprel B1980S-B1 : 2193296, B1980S-W1 : 2193329, E1980S-B1 : 2193343

SPIS TREŚCI

W TROSCE O TWOJE BEZPIECZEŃSTWO	1
ZALECENIA DOTYCZĄCE BEZPIECZEŃSTWA.....	1
SPECJALNE UWAGI NA TEMAT MONITORÓW LCD	3
OBSŁUGA KLIENTA.....	3
CZYSZCZENIE	4
ZANIM URUCHOMISZ MONITOR	5
WŁAŚCIWOŚCI	5
KONTROLA ZAWARTOŚCI OPAKOWANIA	5
INSTALACJA	6
MONTAŻ I DEMONTAŻ STOPKI : ProLite B1980S	8
MONTAŻ I DEMONTAŻ STOPKI : ProLite E1980S	9
ELEMENTY STERUJĄCE I ZŁĄCZA : ProLite B1980S	10
ELEMENTY STERUJĄCE I ZŁĄCZA : ProLite E1980S	11
PODŁĄCZANIE MONITORA : ProLite B1980S.....	12
PODŁĄCZANIE MONITORA : ProLite E1980S.....	13
USTAWIENIA KOMPUTERA.....	14
REGULACJA WYSOKOŚCI I KĄTA WIDZENIA :	
ProLite B1980S	14
REGULACJA KĄTA WIDZENIA : ProLite E1980S	15
OBSŁUGA MONITORA	16
ZAWARTOŚĆ MENU REGULACJA.....	17
FUNKCJA CZUWANIA	25
ROZWIĄZYWANIE PROBLEMÓW	26
INFORMACJE NA TEMAT RECYKLINGU	27
DODATEK	28
DANE TECHNICZNE : ProLite B1980S-B1 / ProLite B1980S-W1	28
DANE TECHNICZNE : ProLite E1980S-B1	29
WYMIARY : ProLite B1980S-B1 / ProLite B1980S-W1.....	30
WYMIARY : ProLite E1980S-B1.....	30
SYNCHRONIZACJA.....	31

W TROSCE O TWOJE BEZPIECZEŃSTWO

ZALECENIA DOTYCZĄCE BEZPIECZEŃSTWA

OSTRZEŻENIE

ZAPRZESTAŃ UŻYTKOWANIA MONITORA, GDY CZUJESZ, ŻE WYSTĘPUJE JAKIŚ PROBLEM

Gdy zauważysz jakiegokolwiek nienormalne zjawiska, takie jak dym, dziwne dźwięki lub opary, odłącz monitor i natychmiast skontaktuj się z centrum serwisowym firmy iiyama. Dalsze używanie monitora może być niebezpieczne i spowodować pożar lub porażenie prądem elektrycznym.

NIGDY NIE ZDEJMUJ OBUDOWY

Wewnątrz monitora znajdują się obwody wysokiego napięcia. Zdjęcie obudowy może narazić na niebezpieczeństwo pożaru lub porażenia prądem elektrycznym.

NIE WKŁADAJ ŻADNYCH PRZEDMIOTÓW DO MONITORA

Nie dopuszczaj do sytuacji, aby we wnętrzu monitora znalazły się jakiegokolwiek ciała stałe lub płyny, na przykład woda. W razie takiego zdarzenia, natychmiast odłącz monitor i skontaktuj się ze swym dostawcą lub z centrum serwisowym firmy iiyama. Używanie monitora z jakimikolwiek obcymi obiektami wewnątrz może spowodować pożar, porażenie prądem elektrycznym lub uszkodzenie.

USTAW MONITOR NA PŁASKIEJ, STABILNEJ POWIERZCHNI

Monitor może spowodować obrażenia ciała w razie upadku lub upuszczenia.

NIE UŻYWAJ MONITORA W POBLIŻU WODY

Nie używaj monitora w miejscach, gdzie mogłoby dojść do spryskania lub oblania monitora wodą, ponieważ mogłoby to spowodować pożar lub porażenie prądem elektrycznym.

MONITOR NALEŻY UŻYWAĆ PRZY OKREŚLONYM ZASILANIU

Zadbaj, aby monitor był używany tylko przy określonym zasilaniu energią elektryczną. Korzystanie z zasilania o niewłaściwym napięciu spowoduje nieprawidłowe działanie i może spowodować pożar lub porażenie prądem elektrycznym.

CHROŃ PRZEWODY

Nie rozciągaj, ani nie zginaj przewodu zasilającego, ani przewodu sygnałowego. Nie kładź monitora, ani żadnych innych ciężkich przedmiotów na przewodach. W przypadku uszkodzenia, przewody mogą spowodować pożar lub porażenie prądem elektrycznym.

NIEKORZYSTNE WARUNKI POGODOWE

Zaleca się nie używać monitora w czasie silnej burzy z wyładowaniami, ponieważ ustawiczne zaniki zasilania mogą spowodować nieprawidłowe działanie. Zaleca się także nie dotykać wtyczki w takich okolicznościach, ponieważ mogłoby to spowodować porażenie prądem elektrycznym.

UWAGA

MIEJSCE USTAWIENIA MONITORA

Nie ustawiaj monitora w miejscach, gdzie mogą wystąpić nagłe zmiany temperatury lub w przestrzeniach wilgotnych, zapylnych lub zadymionych, ponieważ mogłoby to spowodować pożar, porażenie prądem elektrycznym lub uszkodzenie. Należy również unikać takich miejsc, gdzie słońce świeci wprost na monitor.

UWAGA

NIE UMIESZCZAJ MONITORA W MIEJSCACH STWARZAJĄCYCH ZAGROŻENIE

W przypadku ustawienia monitora w nieodpowiednim miejscu, monitor może przewrócić się i spowodować obrażenia ciała. Należy także zadbać, aby na monitorze nie były umieszczane żadne ciężkie przedmioty. Wszystkie przewody powinny być ułożone w taki sposób, aby dzieci nie mogły ich pociągać, co mogłoby spowodować obrażenia ciała.

UTRZYMUJ DOBRĄ WENTYLACJĘ

Monitor jest zaopatrzony w szczeliny wentylacyjne, aby chronić go przed przegrzaniem. Zastłonienie tych szczelin może spowodować pożar. W celu zapewnienia odpowiedniego przepływu powietrza, monitor powinien być ustawiony w odległości przynajmniej 10 cm (lub 4 cale) od jakichkolwiek ścian. Po usunięciu stopy, otwory wentylacyjne mogą zostać zastłonięte. Może to doprowadzić do przegrzania i spowodować uszkodzenia lub pożar. Należy zadbać o to żeby otwory wentylacyjne zawsze pozostawały odsłonięte. Ustawianie monitora na tylnej stronie, na boku lub do góry nogami, lub na dywanie albo innym miękkim materiale może także spowodować zagrożenie.

ODŁĄCZ PRZEWODY PRZED PRZESTAWIENIEM MONITORA

Przed przemieszczaniem monitora wyłącz zasilanie, odłącz przewód zasilający od gniazdka oraz zadбай o odłączenie przewodu sygnałowego. Jeżeli nie odłączysz tych przewodów, może dojść do pożaru lub porażenia prądem elektrycznym.

ODŁĄCZAJ PRZEWODY MONITORA

Gdy monitor ma nie być używany przez długi okres czasu, zaleca się pozostawienie monitora z odłączonymi przewodami.

PRZY ODŁĄCZANIU PRZEWODU CHWYTAJ WTYCZKĘ

Aby odłączyć zasilacz, przewód zasilający lub przewód sygnałowy, zawsze odłączaj je trzymając za wtyczkę. Nigdy nie ciągnij samego przewodu, ponieważ może to spowodować pożar lub porażenie prądem elektrycznym.

NIE DOTYKAJ WTYCZEK WILGOTNYMI DŁONIAMI

Wijmowanie lub wkładanie wtyczki do gniazda wilgotnymi dłońmi może być przyczyną porażenia prądem elektrycznym.

UMIESZCZANIE MONITORA NA KOMPUTERZE

Upewnij się, czy komputer jest wystarczająco wytrzymały, aby utrzymać masę monitora, ponieważ w przeciwnym razie może dojść do uszkodzenia komputera.

UWAGA NA RĘCE I PALCE!

- Zachowaj ostrożność przy zmianie kąta ustawienia monitora, aby nie przygnieść sobie palców albo dłoni.
- Zachowaj ostrożność, by nie przytrzasnąć palców w czasie regulacji wysokości stopki i kąta nachylenia. (Tylko w przypadku monitorów z regulacją wysokości.)

UWAGA ODNOŚNIE UŻYTKOWANIA 24/7

Monitor nie został zaprojektowany do użytku 24/7 w dowolnym środowisku.

NIE UŻYWAJ ALKOHOLU ANI ŚRODKÓW DEZYNFEKUJĄCYCH NA MONITORZE

Nie rozpylaj alkoholu ani środków dezynfekujących bezpośrednio na monitor ani nie używaj ich w pobliżu monitora. Nie wycieraj monitora ścierką ani innym materiałem zawierającym alkohol lub środki dezynfekujące. Mogą one powodować odbarwienia, pogorszenie jakości lub pęknięcie obudowy, uszkodzenie powierzchni panelu LCD i pogorszenie jakości podzespołów.

INNE ZALECENIA

ZALECENIA DOTYCZĄCE ERGONOMII

W celu wyeliminowania zmęczenia oczu nie używaj monitora ustawionego na jasnym tle lub w ciemnym pomieszczeniu. Aby zapewnić optymalne warunki oglądania, monitor powinien być ustawiony na wysokości tuż poniżej poziomu oczu i w odległości 40-60 cm (16-24 cali) od oczu. Kiedy używa się monitora przez długi okres czasu, zalecane jest przerywanie pracy co godzinę na dziesięć minut, ponieważ ciągłe patrzenie na ekran może spowodować przemęczenie wzroku.

SPECJALNE UWAGI NA TEMAT MONITORÓW LCD

Przedstawione poniżej objawy są zjawiskami normalnymi w przypadku monitorów LCD i nie wskazują problemu.

INFO

- Przy pierwszym włączeniu monitora LCD, obraz może nie być dopasowany do obszaru wyświetlania ze względu na typ używanego komputera. W takim przypadku należy ustawić obraz we właściwym położeniu.
- W zależności od używanego wzoru na pulpicie, możesz stwierdzić niewielką nierównomierność jasności ekranu.
- Ze względu na właściwości ekranu LCD, po przełączeniu wyświetlanego obrazu może utrzymywać się powidok poprzedniego ekranu, jeśli ten sam obraz był wyświetlany przez kilka godzin. W takim przypadku, dzięki zmianie obrazu lub wyłączeniu zasilania na kilka godzin następuje powolna regeneracja ekranu.

OBSŁUGA KLIENTA

INFO

- Gdy musisz zwrócić swoje urządzenie do naprawy, a oryginalne opakowanie zostało wyrzucone, prosimy o skontaktowanie się ze swym dostawcą lub z centrum serwisowym firmy iiyama w celu uzyskania porady lub zastępczego opakowania.

CZYSZCZENIE

OSTRZEŻENIE

- Jeśli podczas czyszczenia monitora dojdzie do wpadnięcia jakichkolwiek materiałów lub rozlania na monitor takich płynów jak woda, natychmiast odłącz kabel zasilający i skontaktuj się ze swym dostawcą lub z centrum serwisowym firmy iiyama.
- Przed rozpoczęciem czyszczenia monitora, należy ze względów bezpieczeństwa wyłączyć zasilanie i odłączyć przewody monitora.

UWAGA

- Nie rozpylaj alkoholu ani środków dezynfekujących bezpośrednio na monitor ani nie używaj ich w pobliżu monitora. Nie wycieraj monitora ścierką ani innym materiałem zawierającym alkohol lub środki dezynfekujące. Mogą one powodować odbarwienia, pogorszenie jakości lub pękanie obudowy, uszkodzenie powierzchni panelu LCD i pogorszenie jakości podzespołów.
- Aby uniknąć potencjalnych uszkodzeń monitora (panelu LCD / obudowy / złączy) lub akcesoriów, nigdy nie używaj następujących silnych rozpuszczalników lub środków czyszczących. Mogą one powodować odbarwienia, pogorszenie jakości lub pękanie obudowy, uszkodzenie powierzchni panelu LCD i pogorszenie jakości podzespołów.

Benzyna	Woda z kwasem podchlorynowym
Rozcieńczalnik	Rozpuszczalniki kwaśne lub zasadowe
Alkohol	Wosk
Wybielacz	Materiały ścierne
Nadtlenek	Środek czyszczący do sprzętu biurowego
Aceton	Środek do czyszczenia szkła
Chlorek metylenu	Bibułki higieniczne
Toluen	Mokre chusteczki
Amoniak	Ściereczka nasączona chemicznie
Roztwór podchlorynu sodu (Wybielacz chlorowy)	Papier czyszczący
	itp.

INFO

- W celu ochrony panelu wyświetlacza LCD nie używaj twardych przedmiotów, aby nie doszło do zarysowania lub zatarcia ekranu.
- Nie pozostawiaj panelu LCD mokrego. Jeśli dostaną się na niego krople wody lub coś podobnego, natychmiast wytrzyj go suchą, miękką ściereczką. Pozostawienie go na panelu LCD może spowodować odbarwienia lub plamy. Ponadto, jeśli wilgoć dostanie się do wnętrza monitora, może spowodować uszkodzenie.
- Skutkiem pozostawiania obudowy przez długi okres czasu w zetknięciu z jakimikolwiek produktami z gumy lub tworzyw sztucznych może być degeneracja lub odbarwienie materiału obudowy.

Regularna pielęgnacja

Delikatnie przetrzyj obudowę miękką, suchą i czystą szmatką. Jeśli monitor jest szczególnie brudny, namocz szmatkę w łagodnym detergencie dokładnie rozcieńczonym wodą, mocno ją wykręć, a następnie wytrzyj brud. Następnie natychmiast przetrzyj miękką, suchą szmatką.

Dezynfekcja alkoholem

Dezynfekcja alkoholem może powodować odbarwienia, pogorszenie jakości lub pękanie obudowy, uszkodzenie powierzchni panelu LCD i pogorszenie jakości podzespołów. Zamiast tego zalecamy dezynfekcję rąk przed i po użyciu, z dala od monitora.

Jeśli koniecznie musisz zdezynfekować monitor alkoholem, zapoznaj się z powyższymi ostrzeżeniami i przestrożami. Unikaj również częstej dezynfekcji alkoholem.

ZANIM URUCHOMISZ MONITOR

WŁAŚCIWOŚCI

- ◆ Obsługuje rozdzielczości do 1280 × 1024
- ◆ Wysoki kontrast 1000:1 (typowy), dostępna funkcja Adv. Contrast / Jasność 250 cd/m² (typowy) / szybki czas reakcji 3 ms (gray - gray)
- ◆ Cyfrowe wygładzanie znaków
- ◆ Automatyczna konfiguracja
- ◆ Funkcja czuwania
- ◆ Zgodność ze standardem zamocowania VESA (100mm×100mm)
- ◆ Miejsce na blokadę zabezpieczającą

KONTROLA ZAWARTOŚCI OPAKOWANIA

Wraz z monitorem LCD dostarczane są wymienione poniżej akcesoria. Sprawdź, czy znajdują się one w opakowaniu. Jeżeli brakuje któregoś z poniższych elementów lub jest on uszkodzony, należy powiadomić o tym sprzedawcę lub najbliższego przedstawiciela firmy iiyama.

- | | | |
|----------------------------------|-----------------------------|--|
| ■ Kabel zasilający* ¹ | ■ Kabel HDMI | ■ Podstawa stopki ze śrubą* ² |
| ■ Podstawa stopki* ³ | ■ Ramię stopki | ■ Uchwytu Kablowego* ³ |
| ■ Śrubokręt* ² | ■ Instrukcja bezpieczeństwa | ■ Skrócona instrukcja obsługi |

UWAGA

*¹ Pamiętaj, iż używanie nieoryginalnego kabla zasilającego skutkuje utratą wszelkich praw gwarancyjnych.

Konieczne jest używanie zatwierdzonego kabel zasilającego o specyfikacji równej lub lepszej od H05VVF, 3G, 0,75mm².

*² Tylko dla ProLite B1980S.

*³ Tylko dla ProLite E1980S.

INSTALACJA

UWAGA

- Przed instalacją upewnij się, że ściana, suficie lub ramię pulpitu wytrzyma ciężar monitora i mocowania.
- Regularnie sprawdzaj dokręcenie śrub. Jeśli śruby nie są wystarczająco dokręcone, monitor może się odzepić i spowodować obrażenia lub uszkodzenia.

[MONTAŻ NAŚCIENNY]

UWAGA

- Jeśli chcesz powiesić monitor na ścianie, użyj śrub M4 (4 sztuki). Jej długość dostosuj go grubości uchwyty tak, aby długość śruby "L" wynosiła 7mm. Dłuższa śruba może uszkodzić części elektryczne wewnątrz monitora i w konsekwencji doprowadzić do porażenia prądem lub uszkodzenia monitora.

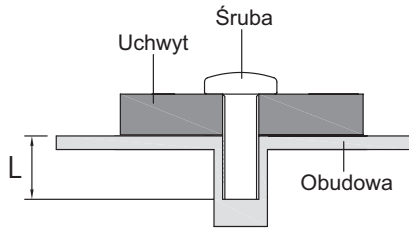

[OBRÓT OBRAZU]

• ProLite B1980S

Zestaw dotykowy jest przystosowany do wyświetlania obrazu zarówno w trybie krajobrazowym jak i portretowym (zgodnie ze wskazówkami zegara).

Aby odpowiednio obrócić również zawartość całego ekranu, potrzebne jest odpowiednie oprogramowanie.

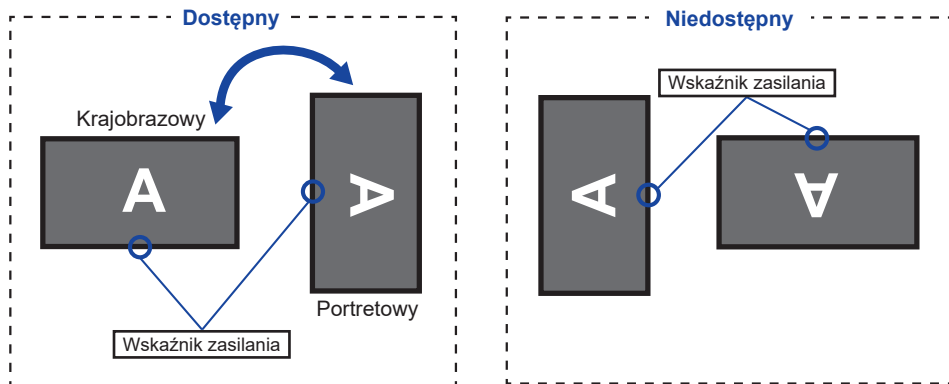

Z Stojak:

UWAGA

- Ustaw maksymalną wysokość panelu LCD przed obrotem panelu.
- Próba obracania panelu siłą bez regulacji wysokości stojaka może spowodować uszkodzenie panelu lub stojaka.

• ProLite E1980S

Zaprojektowany, do używania w trybie krajobrazowym.

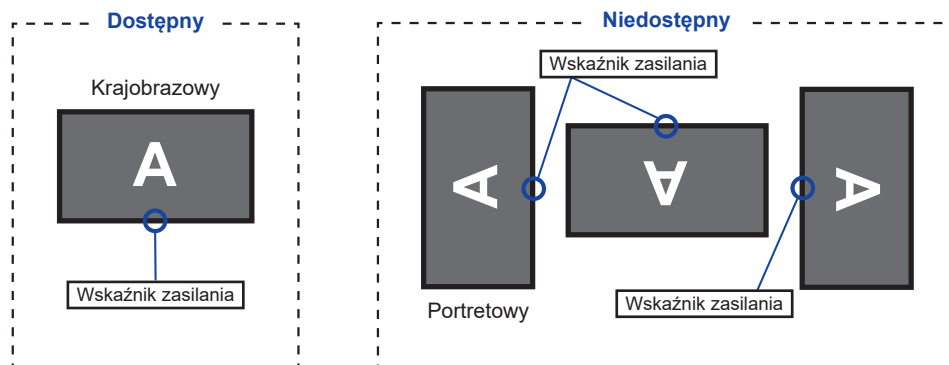

MONTAŻ I DEMONTAŻ STOPKI : ProLite B1980S

UWAGA

- Umieścić monitor na stabilnej powierzchni. Monitor może spowodować obrażenia ciała lub uszkodzenia w razie upadku lub upuszczenia.
- Nie narażaj monitora na większe wstrząsy, gdyż może to doprowadzić do jego uszkodzenia.
- Przed zdemontowaniem lub zamontowaniem stojaka odłącz przewody monitora, aby uniknąć porażenia prądem elektrycznym lub uszkodzenia.
- Regularnie sprawdzaj dokręcenie śrub. Jeśli śruby nie są wystarczająco dokręcone, monitor może się odzepić i spowodować obrażenia lub uszkodzenia.

<Montaż>

- ① Umieścić kawałek miękkiego materiału na stole, by zabezpieczyć monitor przed zadrapaniem. Położyć monitor płasko na stole przodem do dołu.
- ② Zainstaluj Ramię stopki na monitorze, a następnie dokręć „śrubę skrzydełkową” za pomocą dostarczonego śrubokręta aby ją zabezpieczyć.

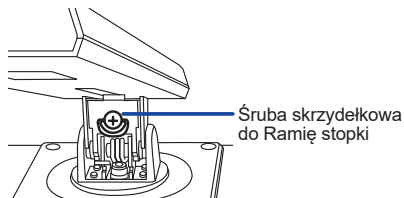
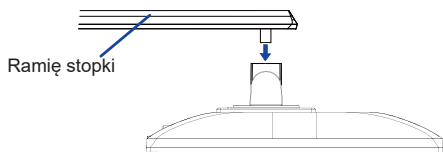

- ③ Zainstaluj Podstawę stopki na Ramię stopki, a następnie dokręć „śrubę skrzydełkową”, aby ją zabezpieczyć.

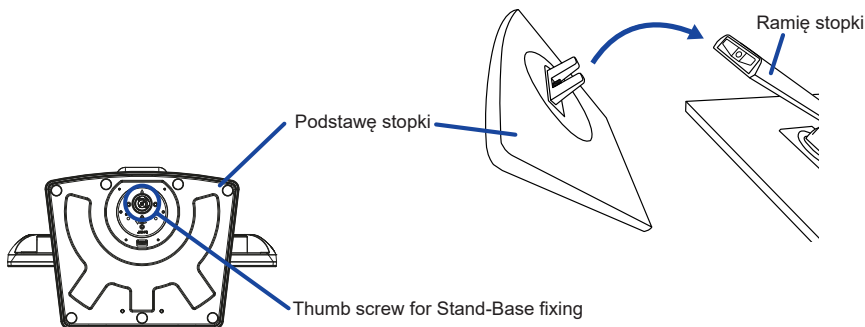

<Demontaż>

- ① Umieścić kawałek miękkiego materiału na stole, by zabezpieczyć monitor przed zadrapaniem. Położyć monitor płasko na stole przodem do dołu.
- ② Poluzuj „śrubę skrzydełkową”, aby wyjąć Podstawę stopki z Ramię stopki.
- ③ Poluzuj „śrubę skrzydełkową” za pomocą dostarczonego śrubokręta aby wyjąć Ramię stopki z monitora.

MONTAŻ I DEMONTAŻ STOPKI : ProLite E1980S

UWAGA

- Umieść monitor na stabilnej powierzchni. Monitor może spowodować obrażenia ciała lub uszkodzenia w razie upadku lub upuszczenia.
- Nie narażaj monitora na większe wstrząsy, gdyż może to doprowadzić do jego uszkodzenia.
- Przed zdemontowaniem lub zamontowaniem stojaka odłącz przewody monitora, aby uniknąć uszkodzeń lub porażenia prądem elektrycznym.

<Montaż>

- ① Umieść kawałek miękkiego materiału na stole, by zabezpieczyć monitor przed zadrapaniem. Połóż monitor płasko na stole przodem do dołu.
- ② Przytrzymaj monitor i wciśnij Ramię stopki.
- ③ Przymocuj Podstawę stopki do Ramię stopki.
- ④ Nałóż Uchwytu Kablowego.

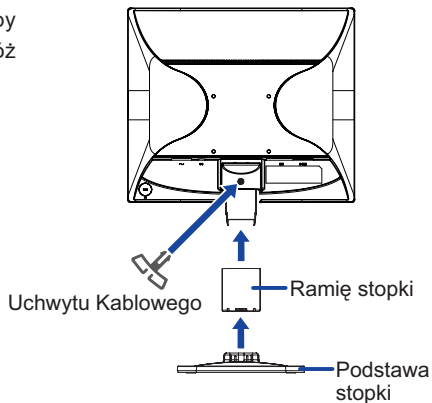

<Demontaż>

- ① Umieść kawałek miękkiego materiału na stole, by zabezpieczyć monitor przed zadrapaniem. Połóż monitor płasko na stole przodem do dołu.
- ② Przytrzymaj Haczyki do wewnątrz, aby wyciągnąć Podstawę stopki.
- ③ Wewnątrz Ramię stopki znajdują się dwie blokady. Zownij je przy użyciu patyczka. Usuń Ramię stopkę.

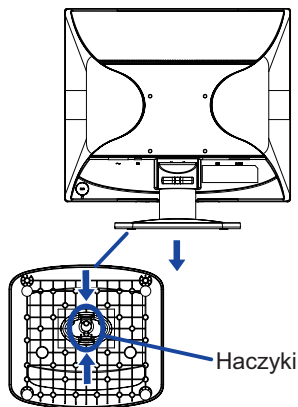
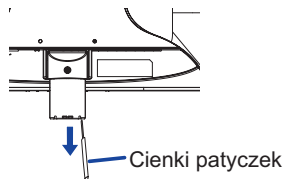

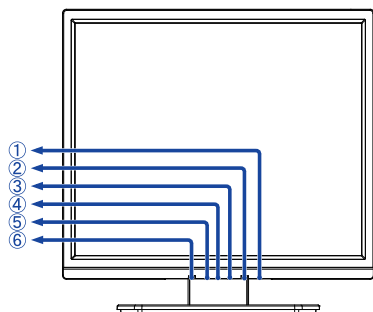

ELEMENTY STERUJĄCE I ZŁĄCZA : ProLite B1980S

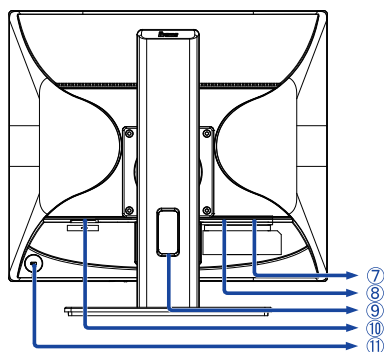

<Przód>



<Tył>

- ① Przelącznik zasilania ()
- ② Przycisk Menu (MENU)
- ③ Przycisk + (+ / )
- ④ Wskaźnik zasilania
INFO Niebieski: Normalne działanie
Pomarańczowy: Tryb czuwania

- ⑤ Przycisk - (- / )
- ⑥ Przycisk Autokonfiguracja / Wejście (AUTO) *
- ⑦ Głośniki
- ⑧ Złącze HDMI (HDMI)
- ⑨ Złącze DisplayPort (DP)
- ⑩ Otwór na kable
- ⑪ Gniazdo zasilania prądem przemiennym (\sim : Prąd przemienny) (\sim)
- ⑫ Miejsce na blokadę zabezpieczającą

INFO Mocując odpowiedni kabel zabezpieczający z blokadą ochronisz monitor przed kradzieżą lub przestawieniem.

* Możesz pominąć elementy Menu i bezpośrednio wyświetlić daną opcję lub skalę regulacji.

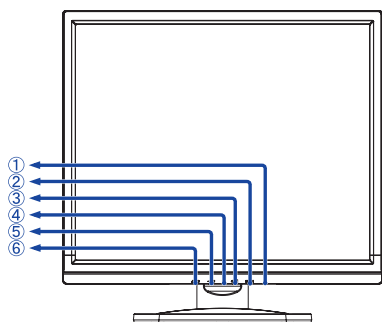

ELEMENTY STERUJĄCE I ZŁĄCZA : ProLite E1980S

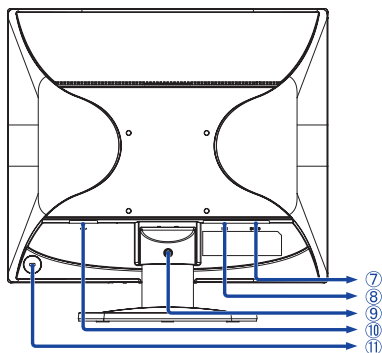

<Przód>



<Tył>

- ① Przełącznik zasilania ()
- ② Przycisk Menu (MENU)
- ③ Przycisk + (+ / )
- ④ Wskaźnik zasilania
INFO Niebieski: Normalne działanie
Pomarańczowy: Tryb czuwania
- ⑤ Przycisk - (- / )
- ⑥ Przycisk Autokonfiguracja / Wejście (AUTO) *
- ⑦ Głośniki
- ⑧ Złącze HDMI (HDMI)
- ⑨ Złącze DisplayPort (DP)
- ⑩ Otwór montażowy na Uchwyt na kable
- ⑪ Gniazdo zasilania prądem przemiennym (~ : Prąd przemienny) (~)

- ⑫ Miejsce na blokadę zabezpieczającą

INFO Mocując odpowiedni kabel zabezpieczający z blokadą ochronisz monitor przed kradzieżą lub przestawieniem.

* Możesz pominąć elementy Menu i bezpośrednio wyświetlić daną opcję lub skalę regulacji.

PODŁĄCZANIE MONITORA : ProLite B1980S

- 1 Upewnij się, czy komputer i monitor są wyłączone.
- 2 Przewodem sygnałowym połącz monitor z komputerem.
- 3 Podłącz kabel zasilający najpierw do monitora, a następnie do gniazdka elektrycznego.
- 4 Włącz monitor i komputer.

INFO ■ Upewnij się, że instalacja w budynku ma wyłącznik automatyczny 120/240 V, 20 A (maksymalnie).

- Przewody sygnałowe używane do łączenia komputera z monitorem mogą być różne w zależności od typu używanego komputera. Nieprawidłowe połączenie może spowodować poważne uszkodzenie zarówno monitora, jak i komputera. Kabel dostarczany wraz z monitorem to standardowy Kabel z złączem. Jeżeli potrzebny jest specjalny Kabel, skontaktuj się ze swym sprzedawcą lub najbliższym przedstawicielem firmy iiyama.
- Wtykowe urządzenia klasy I typ A muszą być podłączone do uziemienia ochronnego.
- Gniazdko sieciowe powinno być zainstalowane w pobliżu urządzenia i powinno być łatwo dostępne.

[Przykład podłączenia]

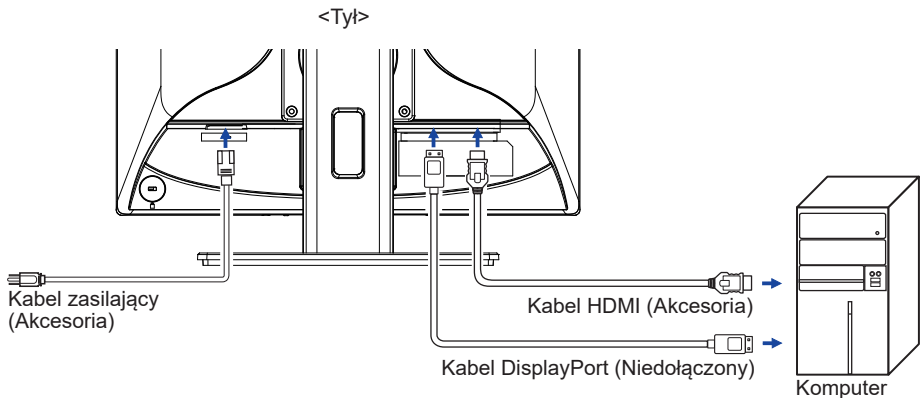

[Uchwyt na kable]

Przełóż kable przez Otwór na kable, aby je połączyć.

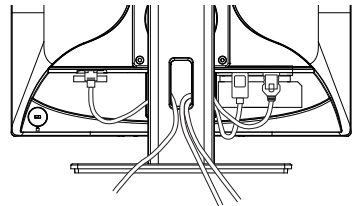

PODŁĄCZANIE MONITORA : ProLite E1980S

- ① Upewnij się, czy komputer i monitor są wyłączone.
- ② Przewodem sygnałowym połącz monitor z komputerem.
- ③ Podłącz kabel zasilający najpierw do monitora, a następnie do gniazdka elektrycznego.
- ④ Włącz monitor i komputer.

INFO

- Upewnij się, że instalacja w budynku ma wyłącznik automatyczny 120/240 V, 20 A (maksymalnie).
- Przewody sygnałowe używane do łączenia komputera z monitorem mogą być różne w zależności od typu używanego komputera. Nieprawidłowe połączenie może spowodować poważne uszkodzenie zarówno monitora, jak i komputera. Kabel dostarczany wraz z monitorem to standardowy Kabel z złączem. Jeżeli potrzebny jest specjalny Kabel, skontaktuj się ze swym sprzedawcą lub najbliższym przedstawicielem firmy iiyama.
- Wtykowe urządzenia klasy I typ A muszą być podłączone do uziemienia ochronnego.
- Gniazdko sieciowe powinno być zainstalowane w pobliżu urządzenia i powinno być łatwo dostępne.

[Przykład podłączenia]

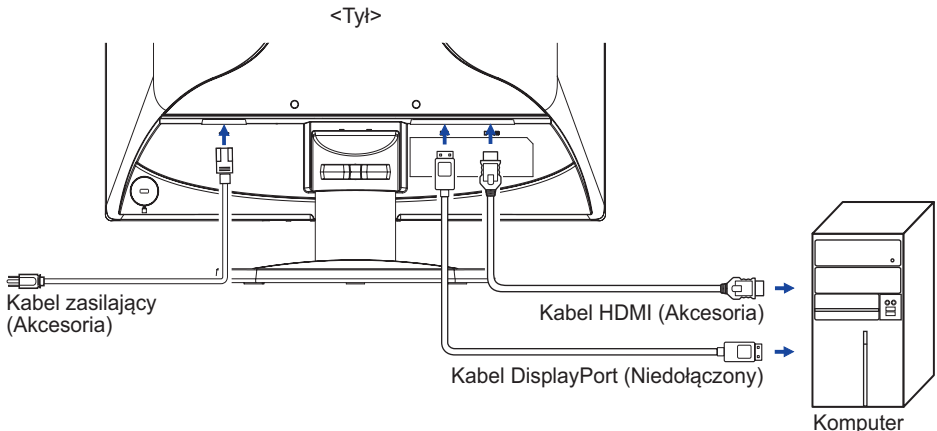

[Uchwyt na kable]

Przeprowadź kable przez Uchwytu Kablowego, aby je połączyć.

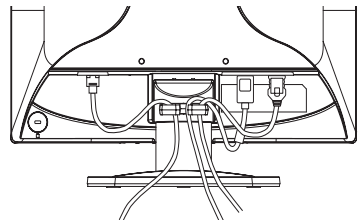

USTAWIENIA KOMPUTERA

■ Synchronizacja sygnałów

Patrz tabela synchronizacji dla podstawowych rozdzielczości w rozdziale SYNCHRONIZACJA na stronie 31.

REGULACJA WYSOKOŚCI I KĄTA WIDZENIA : ProLite B1980S

- Optymalna praca przy monitorze polega na bezpośrednim, prostokątnym patrzeniu na ekran, następnie dostosuj wysokość i kąt monitora do własnych upodobań.
- Przy zmianie wysokości i kąta nachylenia panela przytrzymaj podstawkę monitora jedną ręką, aby uniknąć przewrócenia urządzenia.
- Panel LCD można ustawić na maksymalnej wysokości 150 mm. Kąty nachylenia względem użytkownika mogą wynosić do 60° w lewo i prawo, do 23° w tył i 5° do przodu.

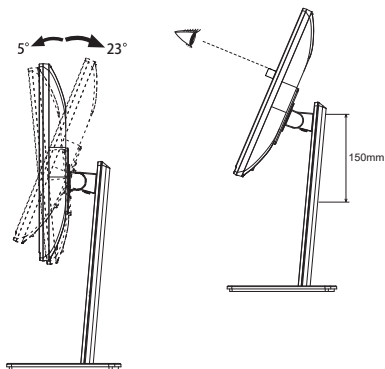

UWAGA

- Podczas zmiany wysokości lub kąta nachylenia panela nie dotykaj ekranu LCD. W przeciwnym razie istnieje ryzyko uszkodzenia ekranu.
- Zachowaj ostrożność przy zmianie wysokości lub kąta ustawienia monitora, aby nie przygnieść sobie palców albo dłoni.
- Zachowaj ostrożność, by nie przytrzasnąć palców w czasie regulacji wysokości stopki i kąta nachylenia.

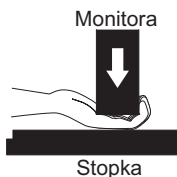
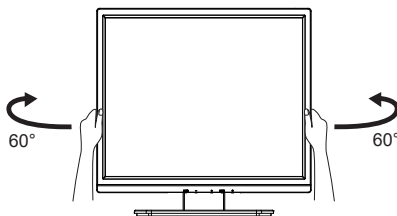

REGULACJA KĄTA WIDZENIA : ProLite E1980S

- Optymalna praca przy monitorze polega na bezpośrednim, prostopadłym patrzeniu na ekran.
- Przytrzymaj podstawę tak by monitor nie przewrócił się podczas ustawiania kąta nachylenia monitora.
- Istnieje możliwość zmiany kąta nachylenia monitora o 21° w tył i 4° do przodu.
- Aby zapewnić korzystną dla zdrowia i rozluźnioną pozycję ciała, kiedy korzysta się z monitora na stanowisku roboczym z monitorem ekranowym, zalecany kąt pochylenia nie powinien przekraczać 10°. Dostosuj kąt monitora do własnych preferencji.

UWAGA

- Podczas zmiany kąta nachylenia panela nie dotykaj ekranu LCD. W przeciwnym razie istnieje ryzyko uszkodzenia ekranu.
- Zachowaj ostrożność przy zmianie kąta ustawienia monitora, aby nie przygnieść sobie palców albo dłoni.

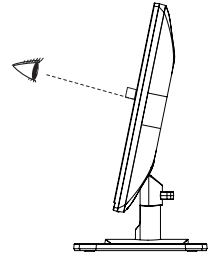
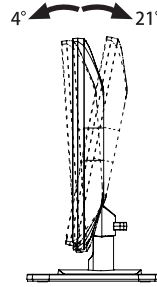

OBSŁUGA MONITORA

W celu zapewnienia najlepszego obrazu, monitor LCD firmy iiyama otrzymał w fabryce predefiniowane ustawienia synchronizacji (patrz str. 31). Możesz także dostosować obraz wykonując przedstawione poniżej operacje na przyciskach.

- 1 **Naciśnij przycisk MENU, aby uruchomić funkcję Menu ekranowego (OSD). Są tutaj dodatkowe pozycje menu, które można przełączać przyciskami + / - .**



- 2 **Wybierz pozycję menu, zawierającą ikonę regulacji dotyczącą regulacji, jaką chcesz przeprowadzić. Naciśnij przycisk MENU. Następnie użyj przycisków + / - do wyróżnienia ikony żądanej regulacji.**
- 3 **Naciśnij ponownie przycisk MENU. Używając przycisków + / - dokonaj odpowiedniej regulacji lub ustawienia.**
- 4 **Naciśnij przycisk AUTO, aby opuścić menu, a wprowadzone ustawienia zostaną automatycznie zapisane.**

Na przykład, aby dokonać korekty położenia w pionie, wybierz pozycję menu Image Setup, a następnie naciśnij przycisk MENU. Potem użyj przycisków + / - wybierz V. Position.

Po naciśnięciu przycisku MENU pojawi się ekran regulacji. Wtedy użyj przycisków + / - do zmiany ustawienia położenia w pionie. Położenie całego wyświetlanego obrazu będzie zmieniać się na bieżąco zgodnie z wprowadzanymi zmianami.

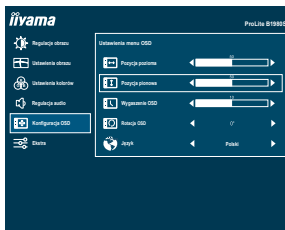

Na koniec naciśnij przycisk AUTO, który kończy regulację, a wszystkie zmiany są zapisywane w pamięci.

UWAGA

- W przypadku wstrzymania operacji na przyciskach podczas przeprowadzania regulacji, Menu ekranowe zniknie po upływie okresu czasu zdefiniowanego w ustawieniu Timeout. Również naciśnięcie przycisku AUTO powoduje szybkie wyłączenie Menu ekranowego.
- W chwili zniknięcia Menu ekranowego następuje zapisanie w pamięci wszelkich wprowadzonych zmian. Należy unikać wyłączenia zasilania, kiedy korzysta się z Menu ekranowego.

ZAWARTOŚĆ MENU REGULACJA

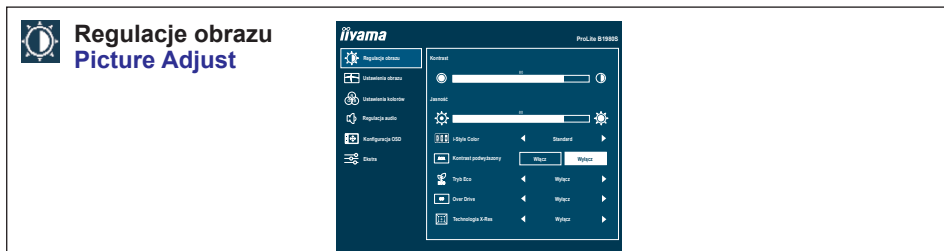

Element regulacji	Problem / Opcja	Przyciski, które należy naciskać
Kontrast * ¹ Contrast	Zbyt mdły obraz Zbyt intensywny obraz	
Jasność * ^{1,2} Brightness	Zbyt ciemny obraz Zbyt jasny obraz	
i-Style Colour * ^{1,2} i-Style Color	Wyłącz Off	i-Style Mode jest wyłączony.
	Standard Standard	Ogólny dla środowiska Windows i domyślnych ustawień monitora
	Tekst Text	Do edycji i oglądania tekstu
	Internet Internet	Do środowiska internetowego
	Gry Game	Do gier
	Film Movie	Do oglądania filmów
Kontrast podwyższony * ¹ Adv. Contrast	Włącz On	Podwyższony współczynnik kontrast.
	Wyłącz Off	Normalne
INFO Funkcja Kontrast podwyższony reguluje jasność obrazu i poziom kontrastu w czasie oglądania filmów. Regulacje Kontrast, Jasność, i-Style Colour, Tryb Eco, Gamma i Temp. kolorów (Color Temp.) są niedostępne, kiedy włączona jest funkcja Kontrast podwyższony.		
Tryb Eco * ¹ Eco	Wyłącz Off	Normalne
	Mode1 Mode1	Jasność lub podświetlenie są zredukowane.
	Mode2 Mode2	Jasność lub podświetlenie są zredukowane bardziej niż w Trybie1 (Mode1).
	Mode3 Mode3	Jasność lub podświetlenie są zredukowane bardziej niż w Trybie2 (Mode2).

Direct

Wykonując poniższe operacje na przyciskach możesz pominąć te elementy Menu i wyświetlić bezpośrednio opcję.

- Tryb Eco : Naciśnij przycisk –, kiedy nie jest wyświetlane Menu ekranowe.



Regulacje obrazu Picture Adjust

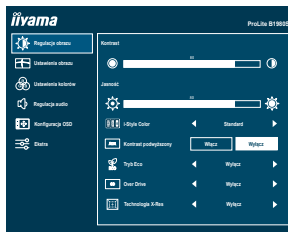

Element regulacji	Problem / Opcja	Przyciski, które należy naciskać
Over Drive ^{*3} Overdrive	Wyłącz Off / 1 / 2 / 3 / 4 / 5 Poprawia czas przejścia dla odcieni szarości. Skutkuje to szybszym czasem reakcji.	 <input type="button" value="+"/> <input type="button" value="-"/>
Technologia X-Res X-Res Technology	Wyłącz Off	Normalne
	Miękkie Soft	Popraw ostrość krawędzi.
	Średni Middle	Popraw ostrość krawędzi bardziej niż w opcji Miękkie.
	Wyostrome Hard	Popraw ostrość krawędzi bardziej niż w opcji Średnie.

*1 Dostępność każdego elementu zależy od tego, który element jest aktywowany. Więcej informacji można znaleźć na stronie 26 Matryca korelacji funkcji.

*2 Dokonaj regulacji parametru Jasność, gdy używasz monitora w ciemnym pomieszczeniu i odnosisz wrażenie, że obraz jest zbyt jasny.

*3 Przy włączaniu funkcji Overdrive może wystąpić efekt zatrzymania obrazu.



Ustawienia obrazu Image Settings



Element regulacji	Problem / Opcja		Przyciski, które należy naciskać
Red. nieb. światła * Blue Light Reducer Direct	Wyłącz Off	Normalne	
	Mode 1 Mode 1	Niebieskie światło jest zredukowane.	
	Mode 2 Mode 2	Niebieskie światło jest zredukowane bardziej niż w Mode 1.	
	Mode 3 Mode 3	Niebieskie światło jest zredukowane bardziej niż w Mode 2.	
Ostrość Sharpness	1 2 3 4 5 6 Możesz dokonać zmiany ostrości obrazu w skali od 1 do 6 (ostry-miękki). Naciskaj przycisk +, aby zmieniać ostrość obrazu w kolejności liczbowej. Naciskaj przycisk -, aby zmieniać ostrość obrazu w kolejności odwrotnej.		

* Dostępność każdego elementu zależy od tego, który element jest aktywowany. Więcej informacji można znaleźć na stronie 26 Matryca korelacji funkcji.

Direct

Wykonując poniższe operacje na przyciskach możesz pominąć te elementy Menu i wyświetlić bezpośrednio opcję.

- Red. nieb. światła : Naciśnij i przytrzymaj przycisk e – przez na 3 sekundy, kiedy menu OSD nie jest wyświetlane.



Temp. kolorów Color Settings

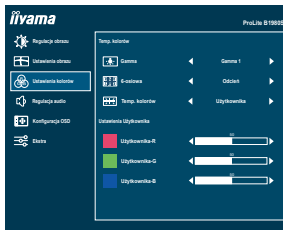

Element regulacji	Problem / Opcja		Przyciski, które należy naciskać
Gamma ^{*1} Gamma	Gamma1	Gamma1	Normalne
	Gamma1	Gamma2	Ciemny
	Gamma1	Gamma3	Wysoki kontrast
6-osiowa ^{*1,2} 6-Axis	Odcień Hue	Czerw.	Zbyt słaby  <input type="button" value="+"/> Zbyt mocny  <input type="button" value="-"/>
		Zóółt.	
Ziel.			
Cyjan			
Nieb.			
Magenta			
	Saturacja Saturation	Czerw.	Zbyt słaby  <input type="button" value="+"/> Zbyt mocny  <input type="button" value="-"/>
		Zóółt.	
		Ziel.	
		Cyjan	
		Nieb.	
		Magenta	
Temp. kolorów ^{*2,3} Color Temp.	Użytkownika User	Użytkownika-R	Zbyt słaby  <input type="button" value="+"/> Zbyt mocny  <input type="button" value="-"/>
		Użytkownika-G	
		Użytkownika-B	
	Ciepłe Warm	Ciepły kolor	
Normalne Normal	Normalny kolor		
Zimne Cool	Zimny kolor		

*1 Niedostępne, gdy włączona jest funkcja „i-Style Colour”.

*2 Niedostępne, gdy włączona jest funkcja „Red. nieb. św.”.

*3 Niedostępne, gdy włączona jest funkcja „Kontrast podwyższony”.



Regulacja audio Audio Settings

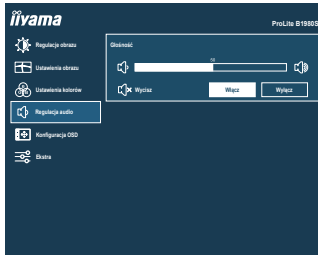

Element regulacji	Problem / Opcja	Przyciski, które należy nacisnąć
Głośność Volume	Zbyt cicho Zbyt głośno	
Wycisz Mute	Włącz On	Tymczasowo wyłącza dźwięk.
	Wyłącz Off	Przywraca poprzedni poziom głośności dźwięku.
INFO	Naciśnij przycisk +, aby wyświetlić pasek regulacji głośności, a następnie włącz i wyłącz funkcję Wycisz, naciskając przyciski + / -.	

Direct

Wykonując poniższe operacje na przyciskach możesz pominąć te elementy Menu i wyświetlić bezpośrednio skalę regulacji.

- Głośność : Naciśnij przycisk +, kiedy nie jest wyświetlane Menu ekranowe.
- Wycisz : Naciśnij i przytrzymaj przycisk e + przez na 3 sekundy, kiedy menu OSD nie jest wyświetlane.



Konfiguracja OSD OSD Settings

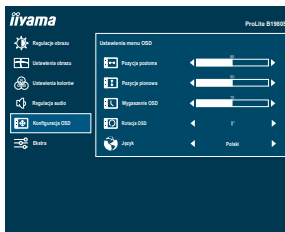

Element regulacji	Problem / Opcja	Przyciski, które należy nacisnąć		
Pozycja pozioma OSD Horizontal Position	OSD jest za bardzo na lewo OSD jest za bardzo na prawo			
Pozycja pionowa OSD Vertical Position	OSD zbyt nisko OSD zbyt wysoko			
Wygaszenie OSD OSD Time	Możesz ustawić czas wyświetlania OSD display od 5 do 60 sekund.			
Rotacja OSD * OSD Rotate	Obróć menu ekranowe. 0° / +90° / -90°			
Język Language	English	Angielski	Nederlands	Holenderski
	Deutsch	Niemiecki	Polski	Polski
	Español	Hiszpański	Português	Portugalski
	Français	Francuski	Русский	Rosyjski
	Italiano	Włoski	Česky	Czeski
	日本語	Japoński		

* Dla **ProLite B1980S**

+90°: Odpowiednie dla trybu portretowego z monitorem obróconym w prawo.

-90°: Odpowiednie dla trybu portretowego z monitorem obróconym w lewo.

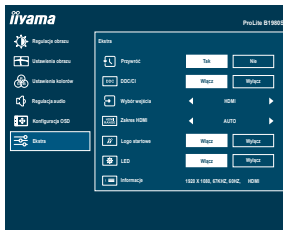

Element regulacji	Problem / Opcja	
Przywróć Reset	Tak Yes	Przywracane są ustawienia fabryczne.
	Nie No	Powrót do Menu.
Sterowanie DDC/CI DDC/CI Control	Włącz On	Włączony protokół DDC/CI.
	Wyłącz Off	Wyłączony protokół DDC/CI.
Wybór wejścia Signal Select Direct	Auto Auto	Automatyczny wybór wejścia sygnału.
	HDMI HDMI	Wybierz Cyfrowy (HDMI) sygnał wejściowy.
	DP DP	Wybierz Cyfrowy (DisplayPort) sygnał wejściowy.
<p>INFO Jeśli dostępne jest tylko jedno źródło sygnału, "Auto" wybierane jest automatycznie. Jeśli dostępnych jest kilka źródeł sygnału i zostanie wybrane jedno z nich, opcja "Auto" jest niedostępna.</p> <p>Jeśli podłączonych jest kilka wejść sygnału, monitor po wyłączeniu i ponownym włączeniu może nie rozpoznać ostatnio używanego.</p> <p>Możliwe jest to tylko w przypadku ustawienia konkretnego wejścia sygnału.</p>		
Zakres HDMI HDMI Range	Pełny Full Range	Pełny zakres kolorów
	Ograniczony Limite Range	Ograniczony zakres kolorów
	Auto Auto	Wybierz zakres HDMI automatycznie.
Logo startowe Opening Logo	Włącz On	Logo iiyama wyświetla się gdy monitor jest włączony.
	Wyłącz Off	Logo iiyama nie wyświetla się gdy monitor jest włączony.
Dioda zasilania Power LED	Włącz On	Dioda świecąca Wskaźnik Zasilania jest włączona.
	Wyłącz Off	Dioda świecąca Wskaźnik Zasilania jest wyłączona.
<p>INFO Diodę Wskaźnik Zasilania należy wyłączyć, jeśli jej światło przeszkadza.</p>		
Informacje Information	Wyświetlane są informacje dotyczące bieżącego sygnału wejściowego, doprowadzanego z karty graficznej komputera.	
	<p>INFO Więcej informacji na temat rozdzielczości oraz częstotliwości odświeżania można znaleźć w instrukcji obsługi karty graficznej.</p>	

Direct

Wykonując poniższe operacje na przyciskach możesz pominąć te elementy Menu i wyświetlić bezpośrednio opcję.

- Wybór wejścia: Naciśnij przycisk AUTO kiedy Menu nie jest wyświetlane, pokaże się następujące Menu.



● Blokada :

<OSD>

Włączając monitor naciśnij przycisk MENU, włączy/wyłączy to funkcję blokady OSD.

<Power / OSD>

Przytrzymaj wciśnięty przycisk MENU przez 10 sekund, kiedy Menu nie jest wyświetlane, aby włączyć/wyłączyć to funkcję blokady Power/OSD.

■ **Matryca korelacji funkcji**

Element do wybrania Element aktywny	Regulacje obrazu					Ustawienia obrazu
	Kontrast	Jasność	i-Style Colour	Kontrast podwyższony	Tryb Eco	Red. nieb. światła
i-Style Colour	–	–	–	–	–	–
Kontrast podwyższony	–	–	–	–	–	–
Tryb Eco	✓	–	–	–	–	–
Red. nieb. światła	✓	✓	–	–	–	–

✓ : Dostępny

– : Niedostępne

FUNKCJA CZUWANIA

Ten produkt posiada funkcję czuwania. Jeżeli ta funkcja jest aktywna, zapewnia automatyczne redukowanie niepotrzebnego zużycia energii przez monitor, kiedy komputer nie jest używany. Monitor przechodzi do trybu czuwania, jak to przedstawiono poniżej. Funkcja czuwania, wraz z wszelkimi ustawieniami zegarów, jest konfigurowana przez system operacyjny. W podręczniku systemu operacyjnego możesz sprawdzić konfigurację zarządzania energią.

■ Tryb czuwania

Kiedy zostaną wyłączone sygnał wideo z komputera, monitor przechodzi do trybu czuwania, który zapewnia obniżenie zużycia energii do poziomu poniżej 0.5W. Ekran staje się ciemny, a wskaźnik zasilania zmienia kolor na pomarańczowy. Po ponownym dotknięciu klawiatury lub myszki następuje wyjście z trybu czuwania i obraz pojawia się po kilku sekundach.

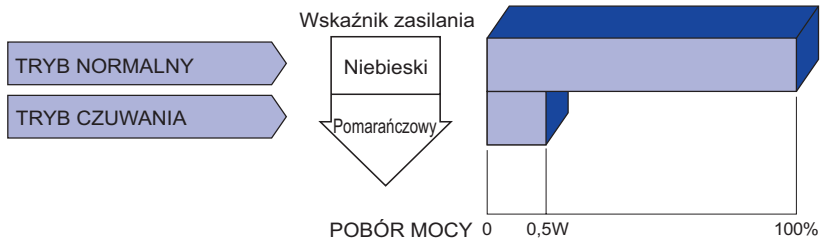

ROZWIĄZYWANIE PROBLEMÓW

Gdy monitor nie działa prawidłowo, wykonaj poniższe czynności w celu znalezienia prawdopodobnego rozwiązania problemu.

1. W zależności od występującego problemu wykonaj regulacje przedstawione w punkcie OBSŁUGA MONITORA. Gdy nie zapewnia to przywrócenia obrazu, przejdź do czynności 2.
2. Jeżeli nie możesz znaleźć stosownej pozycji regulacji w punkcie OBSŁUGA MONITORA lub problem nie ustępuje, wykonaj poniższe czynności kontrolne.
3. W przypadku gdy zetknąłeś się z problemem, który nie został opisany poniżej lub nie możesz skorygować tego problemu, zaprzestań użytkowania monitora i skontaktuj się ze swoim dostawcą lub centrum serwisowym firmy iiyama w celu uzyskania dodatkowej pomocy.

Problem

Sprawdź

- ① Obraz nie wyświetla się.

(Nie świeci wskaźnik zasilania.)

- Czy kabel zasilania jest prawidłowo umieszczony w gnieździe.
- Czy zostało włączone zasilanie.
- Czy w gnieździe prądu przemiennego jest napięcie - sprawdź podłączając inne urządzenie.

(Wskaźnik zasilania ma kolor niebieski.)

- Czy jest aktywny wygaszacz ekranu bez obrazu – dotknij klawiatury lub myszki.
- Zwiększ kontrast i/lub jasność.
- Czy komputer jest włączony.
- Czy został prawidłowo przyłączony przewód sygnałowy.
- Czy taktowanie sygnałów z komputera jest zgodne z danymi technicznymi monitora.

(Wskaźnik zasilania świeci pomarańczowym światłem.)

- Czy monitor jest w trybie czuwania – dotknij klawiatury lub myszki.
- Czy komputer jest włączony.
- Czy został prawidłowo przyłączony przewód sygnałowy.
- Czy taktowanie sygnałów z komputera jest zgodne z danymi technicznymi monitora.

- ② Brak synchronizacji ekranu.

- Czy został prawidłowo przyłączony przewód sygnałowy.
- Czy taktowanie sygnałów z komputera jest zgodne z danymi technicznymi monitora.

- ③ Obraz nie jest na środku ekranu.

- Czy taktowanie sygnałów z komputera jest zgodne z danymi technicznymi monitora.

- ④ Ekran jest zbyt jasny lub zbyt ciemny.

- Czy poziom sygnału wyjściowego wideo z komputera jest zgodny z danymi technicznymi monitora.

- ⑤ Drga obraz na ekranie.

- Czy napięcie prądu elektrycznego jest zgodne z danymi technicznymi monitora.
- Czy taktowanie sygnałów z komputera jest zgodne z danymi technicznymi monitora.

INFORMACJE NA TEMAT RECYKLINGU

Nie wyrzucaj swego monitora – przyczynisz się do lepszej ochrony środowiska.

Odwiedź naszą witrynę: <https://iiyama.com>, aby uzyskać informacje o recyklingu monitorów.

DODATEK

Specyfikacje i wygląd produktów mogą ulec zmianie bez wcześniejszego zawiadomienia.

DANE TECHNICZNE : ProLite B1980S-B1 / ProLite B1980S-W1

Kategoria	19"	
Panel LCD	Technologia paneli	TN
	Rozmiar	Przekątna: 48 cm / 19"
	Wielkość plamki	0,294 mm w poziomie × 0,294 mm w pionie
	Jasność	250cd/m ² (Typowa), 155cd/m ² (Domyślne / Oszczędność energii)
	Współczynnik kontrastu	1000 : 1 (Typowe), funkcja Adv. Contrast dostępna
	Kąt widzenia	W prawo / w lewo: 85° każdy, w górę / w dół : 80° każdy (Typowy)
Czas reakcji	3ms (gray - gray)	
Liczba wyświetlanych kolorów	Okolo16,7 mln	
Częstotliwość synchronizacji	Poziomej: 30,0 - 80,0 kHz, pionowej: 56 - 75 Hz	
Natywna rozdzielczość	1280 × 1024, 1,3 megapikseli	
Maksymalna obsługiwana rozdzielczość	HDMI: 1280 × 1024, 75Hz DisplayPort: 1280 × 1024, 75Hz	
Złącze sygnału wejściowego	HDMI, DisplayPort	
Sygnal wejściowy wizji	HDMI, DisplayPort	
Głośniki	2W × 2 (głośniki stereo)	
Maksymalny rozmiar ekranu	Szer. 376,32 mm × wys. 301,05 mm / szer. 14,8" × 11,9" wys.	
Źródło zasilania	Źródło prądu przemiennego o napięciu 100-240 V, 50/60 Hz, 1,5 A	
Zużycie energii	12W (Typowe), 11W (Domyślne / Oszczędność energii) Tryb czuwania: maksymalnie 0,5W, Tryb wyłączenia: maksymalnie 0,3W	
Wymiary / waga netto	411,0 × 453,0 - 603,0 × 245,5mm / 16,2 × 17,8 - 23,7 × 9,7" (szer.×wys.×głęb.), 4,5kg / 9,9lbs	
Kąt	Pochylenia: W tył: 23°, Do przodu: 5° Pivot: W prawo / w lewo: 60° każdy Obrót: Zgodnie ze wskazówkami zegara: 90°	
Warunki środowiska	Podczas pracy: Temperatura 5 do 35°C / 41 do 95°F Wilgotność 10 do 80% (bez kondensacji pary wodnej) Składowanie: Temperatura -20 do 60°C / -4 do 140°F Wilgotność 5 do 85% (bez kondensacji pary wodnej)	
EPEAT Bronze	Aby sprawdzić stan rejestracji w swoim państwie, wejdź na stronę www.epeat.net	
Certyfikaty	CE, UKCA, TÜV-GS	

DANE TECHNICZNE : ProLite E1980S-B1

Kategoria		19"
Panel LCD	Technologia paneli	TN
	Rozmiar	Przekątna: 48 cm / 19"
	Wielkość plamki	0,294 mm w poziomie × 0,294 mm w pionie
	Jasność	250cd/m ² (Typowa), 155cd/m ² (Domyślne / Oszczędność energii)
	Współczynnik kontrastu	1000 : 1 (Typowe), funkcja Adv. Contrast dostępna
	Kąt widzenia	W prawo / w lewo: 85° każdy, w górę / w dół : 80° każdy (Typowy)
	Czas reakcji	3ms (gray - gray)
Liczba wyświetlanych kolorów		Okolo 16,7 mln
Częstotliwość synchronizacji		Poziomej: 30,0 - 80,0 kHz, pionowej: 56 - 75 Hz
Natywna rozdzielczość		1280 × 1024, 1,3 megapikseli
Maksymalna obsługiwana rozdzielczość		HDMI: 1280 × 1024, 75Hz DisplayPort: 1280 × 1024, 75Hz
Złącze sygnału wejściowego		HDMI, DisplayPort
Sygnał wejściowy wizji		HDMI, DisplayPort
Głośniki		2W × 2 (głośniki stereo)
Maksymalny rozmiar ekranu		Szer. 376,32 mm × wys. 301,05 mm / szer. 14,8" × 11,9" wys.
Źródło zasilania		Źródło prądu przemiennego o napięciu 100-240 V, 50/60 Hz, 1,5 A
Zużycie energii		12W (Typowe), 11W (Domyślne / Oszczędność energii) Tryb czuwania: maksymalnie 0,5W, Tryb wyłączenia: maksymalnie 0,3W
Wymiary / waga netto		411,0 × 402,0 × 204,5mm / 16,2 × 15,8 × 8,0" (szer.×wys.×głęb.) 3,1kg / 6,8lbs
Kąt pochylenia		W tył: 21°, Do przodu: 4°
Warunki środowiska		Podczas pracy: Temperatura 5 do 35°C / 41 do 95°F Wilgotność 10 do 80% (bez kondensacji pary wodnej) Składowanie: Temperatura -20 do 60°C / -4 do 140°F Wilgotność 5 do 85% (bez kondensacji pary wodnej)
EPEAT Bronze		Aby sprawdzić stan rejestracji w swoim państwie, wejdź na stronę www.epeat.net
Certyfikaty		CE, UKCA, TÜV-GS

WYMIARY : ProLite B1980S-B1 / ProLite B1980S-W1

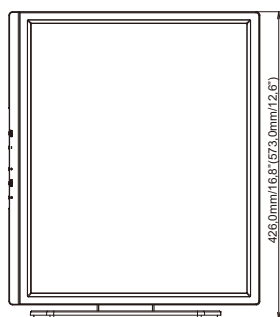
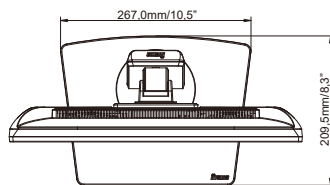
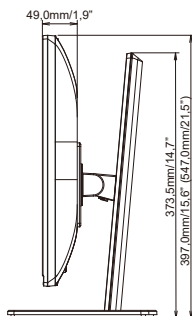
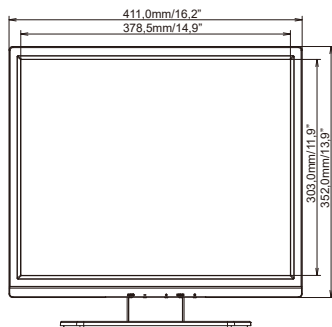

() : w nawiasach podano wartości maksymalne

POLSKI

WYMIARY : ProLite E1980S-B1

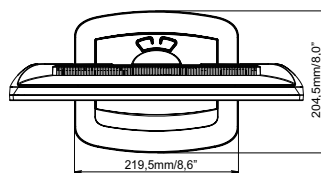
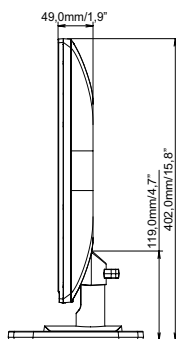
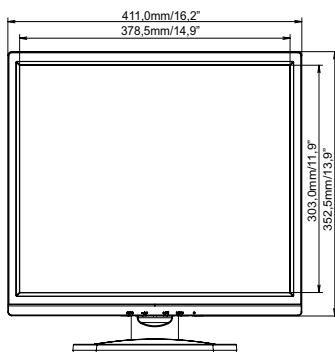

SYNCHRONIZACJA

Tryb wideo	Częstotliwość pozioma	Częstotliwość pionowa	Częstotliwość pasma wizyjnego
800 × 600	37,879kHz	60,317Hz	40,000MHz
	46,875kHz	75,000Hz	49,500MHz
1024 × 768	48,363kHz	60,004Hz	65,000MHz
	60,023kHz	75,029Hz	78,750MHz
1280 × 1024	63,981kHz	60,020Hz	108,000MHz
	79,976kHz	75,025Hz	135,000MHz