

# UŽIVATELSKÝ MANUÁL

# *ProLite*

## LCD Monitor

*ProLite LH4282SB*  
*ProLite LH4982SB*  
*ProLite LH5582SB*

Děkujeme moc za výběr iiyama LCD monitoru. Doporučujeme, abyste věnovali několik minut, před instalací zapnutím monitoru, k pečlivému pročtení komplexního návodu. Prosíme, mějte tuto příručku na bezpečném místě pro budoucí použití.

## OZNAČENÍ CE PROHLÁŠENÍ O SHODĚ

Tento LCD monitor je v souladu s požadavky směrnice ES / EU 2014/30/EU "Směrnice EMC", 2014/35/EU "Směrnice pro nízké napětí", 2009/125/ES "ErP směrnice" a 2011/65/EU "RoHS směrnice".

### Varování

Toto je produkt třídy A. V domácím prostředí může tento produkt způsobovat rušení rádiových vln, v takovém případě je požadováno, aby uživatel přijal odpovídající opatření.

IYAMA CORPORATION: Wijkemeerstraat 8, 2131 HA Hoofddorp, The Netherlands

Model No. : PL4282/PL4982/PL5582



Doporučujeme recyklaci použitého výrobku. Obrat'te se prosím na svého prodejce nebo iiyama servisní středisko. Recyklační informace získané přes internet, pomocí adresy: <http://www.iiyama.com>  
Můžete se připojit na webovou stránku různých zemí.

- Vyhrazujeme si právo měnit specifikace bez předchozího upozornění.
- Všechny obchodní známky použité v této uživatelské příručce jsou majetkem příslušných vlastníků.
- Registrační číslo Eprel LH4982SB-B1 : 359948, LH5582SB-B1 : 359909

# OBSAH

PRO VAŠÍ BEZPEČNOST .....	1
BEZPEČNOSTNÍ OPATŘENÍ.....	1
SPECIÁLNÍ POZNÁMKY K LCD MONITORŮM .....	3
ZÁKAZNICKÝ SERVIS.....	5
ČIŠTĚNÍ .....	5
PŘED POUŽITÍM MONITORU.....	6
VLASTNOSTI .....	6
KONTROLA OBSAHU BALENÍ.....	6
OVLÁDACÍ PRVKY A KONEKTORY : MONITORU .....	7
INSTALACE.....	10
OVLÁDACÍ PRVKY : DÁLKOVÝ OVLADAČ .....	11
PŘÍPRAVA DÁLKOVÉHO OVLADAČE .....	12
ID DÁLKOVÉ OVLÁDÁNÍ.....	13
ZÁKLADNÍ PROVOZ.....	14
PŘIPOJENÍ MONITORU .....	17
NASTAVENÍ POČÍTAČE .....	22
OVLÁDÁNÍ MONITORU.....	23
NASTAVENÍ OBSAHU MENU.....	25
POHOTOVOSTNÍ FUNKCE.....	40
ŘEŠENÍ PROBLÉMŮ.....	41
INFORMACE O RECYKLACI.....	42
PŘÍLOHA .....	43
SPECIFIKACE : ProLite LH4282SB.....	43
SPECIFIKACE : ProLite LH4982SB.....	44
SPECIFIKACE : ProLite LH5582SB.....	45
ROZMĚRY : ProLite LH4282SB.....	46
ROZMĚRY : ProLite LH4982SB.....	46
ROZMĚRY : ProLite LH5582SB.....	47
ODPOVÍDAJÍCÍ ČASOVÁNÍ .....	48

# PRO VAŠÍ BEZPEČNOST

## BEZPEČNOSTNÍ OPATŘENÍ

### VAROVÁNÍ

#### **PŘESTANTĚ POUŽÍVAT MONITOR V PŘÍPADĚ JAKÝCHKOLIV PROBLÉMŮ**

Pokud si všimnete jakýchkoli abnormální jevů, jako je kouř, zvláštní zvuk nebo zplodiny, odpojte monitor a ihned se obraťte na svého prodejce nebo iiyama servisní středisko. Další použití může být nebezpečné a může způsobit požár nebo úraz elektrickým proudem.

#### **NIKDY NEDEMOLUJTE KRYT DISPLEJE**

Vysokonapěťové obvody uvnitř monitoru. Demontáž krytu se můžete vystavit nebezpečí požáru nebo úrazu elektrickým proudem.

#### **NIKDY NEVKLÁDEJTE NĚJAKÉ PŘEDMĚTY DO MONITORU**

Nepokládejte žádné pevné předměty nebo kapaliny, jako je voda do monitoru. V případě nehody, okamžitě monitor odpojte a obraťte se na svého prodejce nebo iiyama servisní středisko. Používání monitoru s jakýmkoliv předmětem uvnitř může způsobit požár, úraz elektrickým proudem nebo poškození.

#### **UMÍSTĚTE MONITOR NA ROVNÝ A STABILNÍ POVRCH**

Monitor může způsobit zranění, pokud spadne.

#### **NEPOUŽÍVEJTE MONITOR V BLÍZKOSTI ZDROJE VODY**

Nepoužívejte monitor, kde může být postříkán vodou či polit vodou. Může to způsobit požár nebo úraz elektrickým proudem.

#### **POUŽÍVEJTE JEN PODPOROVANÝ NAPÁJECÍ ZDROJ**

Ujistěte se, že monitor je používám pouze s určeným napájením. Použití nesprávného napětí může způsobit poruchu a může způsobit požár nebo úraz elektrickým proudem.

#### **CHRAŇTE KABELY**

Netahejte, neohýbejte napájecí a datový kabel. Nepokládejte na monitor nebo na kabely žádné jiné těžké předměty. V případě poškození, kabely mohou způsobit požár nebo úraz elektrickým proudem.

#### **NEPŘÍZNIVÉ POVĚTRNOSTNÍ PODMÍNKY**

Není vhodné používat monitor při těžké bouřce, může to způsobit poruchu. Také se doporučuje, abyste se nedotýkali zástrčky. Mohlo by dojít k úrazu elektrickým proudem.

## UPOZORNĚNÍ

### MÍSTO INSTALACE

Neinstalujte monitor, kde může dojít k náhlým změnám teploty, nebo ve vlhkém, prašném nebo zakouřeném prostředí, protože by mohlo dojít k požáru, úrazu elektrickým proudem nebo poškození. Měli byste se také vyhnout místům, kde slunce svítí přímo na monitoru.

### NEUMISŤUJTE MONITOR DO NEBEZPEČNÝCH POZIC

Monitor se může převrhnout a způsobit zranění, pokud není vhodně umístěn. Dále se ujistěte, že nemáte na monitoru položené nějaké těžké předměty, a že všechny kabely jsou vedeny tak, že děti za ně nemohou tahat a způsobit si zranění.

### DODRŽENÍ VENTILACE VZDUCHU

Ventilační otvory ochraňují monitor před přehřátím. Zakrytí otvorů může způsobit požár. Chcete-li zabezpečit dostatečnou cirkulaci vzduchu, umístěte monitor alespoň 10 cm (nebo 4 palce) od všech stěn. Při ovládání monitoru na zádech, boku, vzhůru nohama nebo na koberci či jiném měkkém materiálu, může také dojít k poškození.

### ODPOJTE KABELY PŘI MANIPULACI S MONITOREM

Když přesouváte monitor, vypněte síťový vypínač, odpojte monitor a ujistěte se, zda je signálový kabel odpojen. Pokud monitor neodpojíte, může dojít k požáru nebo úrazu elektrickým proudem.

### ODPOJTE MONITOR ZE ZÁSUVKY

Pokud monitor nepoužíváte delší dobu, je doporučeno jej odpojit z elektrické sítě, aby se zabránilo nehodám.

### DRŽTE ZÁSTRČKU PŘI ODPOJOVÁNÍ

Chcete-li odpojit napájecí kabel nebo signálový kabel, tahejte vždy za zástrčku. Nikdy netahejte za samotný kabel, může to způsobit požár nebo úraz elektrickým proudem.

### NEDOTÝKEJTE SE ZÁSTRČKY MOKRÝMA RUKAMA

Při vytahování nebo zastrčení zástrčky mokřými rukama, může dojít k úrazu elektrickým proudem.

### PŘI INSTALACI MONITORU NA VAŠEM POČÍTAČI

Ujistěte se, že počítač je dostatečně silný, aby unesl hmotnost monitoru, jinak může dojít k poškození počítače.

## OSTATNÍ

### ERGONOMICKÉ DOPORUČENÍ

Chcete-li odstranit únavu očí, neprovazujte monitor proti jasnému pozadí nebo v tmavé místnosti. Pro optimální pohodlí při sledování by monitor měl být těsně pod úrovní očí a ve vzdálenosti 40 - 60 cm (16-24 palec) od vašich očí. Při používání monitoru delší dobu se doporučuje přestávka deset minut každou hodinu, protože dlouhodobý pohled na obrazovku může způsobit únavu očí.

## SPECIÁLNÍ POZNÁMKY K LCD MONITORŮM

- Následující symptomy jsou normální u LCD monitorů a neznamenají problém.

### POZNÁMKA

- Při prvním zapnutí LCD monitoru se nemusí obraz vejít na displej, protože typ počítače má nastavenou jinou pozici. V tomto případě nastavte pozici obrazu do správné polohy.
  - Můžete zjistit mírně nerovnoměrný jas na obrazovce v závislosti na pracovní ploše, kterou používáte.
  - Vzhledem k povaze LCD obrazovky, může přetrvat vjem původní obrazovky i po přepnutí obrazu, když je stejný obraz zobrazen hodiny. V tomto případě lze obrazovku obnovovat pomalu změnou obrazu nebo vypnutím na několik hodin.
- Tento LCD displej nelze používat venku.
  - Tento LCD displej nemůže být používán v poloze s obrazovkou nahoru.
  - Pokud používáte kabel delší, než je dodaný, není kvalita obrazu zaručena.

## POUŽITÍ POTVRZENÍ

Tento produkt je určen pro optimální využití při 24hod denně.

Displej je kompatibilní pro použití na šířku / na výšku.

## VYSVÍCENÍ OBRAZU / VYPÁLENÍ OBRAZU

Prosíme, vezměte na vědomí, že u všechny LCD obrazovky může dojít k vysvícení obrazu nebo vypálení obrazu. K tomu dochází, když reziduální obraz zůstává viditelný na obrazovce, když je statický obraz zobrazen dlouhou dobu. Vysvícení obrazu na LCD není permanentní, ale zobrazení statického obrazu po dlouhou dobu, je třeba se vyhnout.

Proti vysvícení obrazu pomáhá vypnutí monitoru na tak dlouho, jak byl poslední obraz zobrazen, takže v případě, že obraz byl na monitoru po dobu 1 hodiny a lze vidět zbytkový obraz nebo "duch" obrazu, měli byste vypnout monitor na 1 hodinu, aby se vyčistil zbytkový obraz.

Pro všechny LFD produkty, iiyama doporučuje zobrazování pohyblivých obrazů a využití spořiče obrazovky v pravidelných intervalech, vždy, když je obrazovka nečinná. Vypnutí monitoru napomůže k prevenci.

Jiné způsoby, jak snížit riziko vzniku vysvícení, bude používáním funkce FAN-on (je-li k dispozici), Nízkého podsvícení a Nízkého nastavení jasu.

## PRO PRODLOUŽENÉ POUŽITÍ JAKO VEŘEJNÝ DISPLEJ

### ■ Vypálení obrazu na LCD panelu

Když je zobrazen statický obraz několik hodin, stopa elektrické náboje zůstane v blízkosti elektrody uvnitř LCD a produkuje "duch" statického obrazu. (Image Persistence).

Vysvícení obrazu není trvalým rysem. Když je zobrazen statický obraz po delší dobu, iontové nečistoty uvnitř displeje jsou postaveny podél zobrazených snímků a to může být trvalé.

### ■ Doporučení

Aby nedošlo k vypálení obrazu a pro podporu delší životnosti displeje, doporučujeme následující:

1. Vyhněte se statickým obrazům zobrazených na dlouhou dobu - měňte statické obrazy v nekonečné smyčce.
2. Vypněte monitor, když není používán, a to buď dálkovým ovládáním nebo pomocí pohotovostní režim nebo naplánované funkce.
3. Je-li monitor instalován v horkém nebo v uzavřeném prostředí, použijte chladicí ventilátor, spořič obrazovky a funkci nízkého jasu.
4. Vhodné větrání pro jakýkoli monitor je očekáváno u jakékoliv instalace – ovládané systémy klimatizace mohou být použity.
5. Důrazně doporučujeme využití aktivního chlazení s ventilátory pro delší dobu provozu nebo v prostředí s vysokou okolní teplotou.

## ZÁKAZNICKÝ SERVIS

- POZNÁMKA** ■ Máte-li vrátit přístroj do servisu a originální balení bylo zničeno, obraťte se prosím na svého prodejce nebo iiyama servisní středisko pro radu nebo náhradního balení.

## ČIŠTĚNÍ

- VAROVÁNÍ** ■ Pokud při čištění dostanou materiály nebo kapaliny, jako je voda, do displej, okamžitě odpojte napájecí kabel a obraťte se na svého prodejce nebo iiyama servisní středisko.

- UPOZORNĚNÍ** ■ Z bezpečnostních důvodů vypněte hlavní vypínač a odpojte displej před čištěním.

- POZNÁMKA** ■ Pro ochranu LCD panelu, nepoškrábejte nebo neotírejte obrazovku tvrdými předměty.
- Nikdy nepoužívejte některé z následujících silných rozpouštědel. Ty mohou poškodit kryt a LCD displej.

Ředidlo	Spreji
Benzín	Vosk
Abrazivní čistič	Kyselé nebo alkalické rozpouštědlo

- Dotýkáním se krytu produkty vyrobenými z pryže nebo plastu po delší dobu, může dojít k degeneraci nebo ztráty barvy na krytu.

### KRYT DISPLEJ

Skvrny lze odstranit hadříkem lehce navlhčeným ve slabém saponátu. Poté otřete kryt jemným suchým hadříkem.

### LCD OBRAZOVKA

Doporučuje se pravidelné čištění měkkým suchým hadříkem.



# PŘED POUŽITÍM MONITORU

## VLASTNOSTI

- ◆ Podporuje rozlišení až 1920 × 1080
- ◆ Vysoký kontrast 1300:1 (typický) / Jas 700cd/m<sup>2</sup> (typický)
- ◆ Digitální vyhlazování znaků
- ◆ Automatické nastavení
- ◆ Stereo reproduktory  
2 × 10W Stereo reproduktory
- ◆ Pohotovostní funkce (v souladu s VESA DPMS)
- ◆ v souladu VESA Standard (200mm x 200mm) : ProLite LH4282SB
- ◆ v souladu VESA Standard (400mm x 400mm) : ProLite LH4982SB / ProLite LH5582SB
- ◆ Podpora 24 hod / den použití (podmínka je pohyblivý obraz)
- ◆ VESA kompatibilní rameno montážního rozhraní
- ◆ Podpora sériového zapojení
- ◆ Slim design

## KONTROLA OBSAHU BALENÍ

Následující doplňky jsou součástí balíku. Zkontrolujte, zda jsou uzavřeny s monitorem. Pokud něco chybí nebo jsou poškozeny, obraťte se na prodejce nebo na regionální iiyama kancelář.

- |                          |                         |                         |
|--------------------------|-------------------------|-------------------------|
| ■ Napájecí kabel *       | ■ DVI-D kabel           | ■ HDMI kabel            |
| ■ mDP-DP kabel           | ■ DisplayPort kabel     | ■ RS-232C kabel         |
| ■ Dálkový ovladač        | ■ Baterie (2ks)         | ■ POP štítek            |
| ■ Nálepka s logem iiyama | ■ EU energetický štítek | ■ Bezpečnostní příručka |
| ■ Rychlý průvodce        |                         |                         |

## UPOZORNĚNÍ

\* Napájecí kabel uzavřený v 120V oblasti je 10A/125V. Pokud používáte napájení vyšší než toto, pak musí být použit napájecí kabel 10A / 250V. Nicméně, všechny garance a záruky jsou neplatné pro případné problémy nebo škody způsobené napájecím kabelem, který není součástí balení iiyama.

Při schváleném napájecím kabelu větší nebo rovno H05VVf, musí být použito 3G, 0,75mm<sup>2</sup>.

# OVLÁDACÍ PRVKY A KONEKTORY : MONITORU

<Přední>



<Zadní: Zadní ovladač>

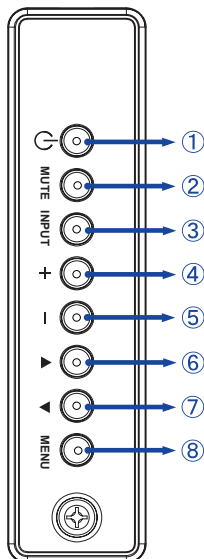

①		Tlačítko zapnutí a vypnutí
②	MUTE	Tlačítko Ticho
③	INPUT	Tlačítko Enter/ Volba vstupů
④	+	Tlačítko +
⑤	-	Tlačítko -
⑥	▲	Tlačítko Nahoru
⑦	▼	Tlačítko Dolů
⑧	MENU	Tlačítko Menu

## <Použití Remoto senzoru a indikátoru napájení>

1. Vytáhněte čočku pro lepší výkon dálkového ovládání a snadno pozorujte světelnou informaci o stavu napájení.
2. Zatlačte čočku před montáží monitoru ve videostěně.
3. Zatáhněte / Zatlačte na čočku, až ucítíte cvaknutí.

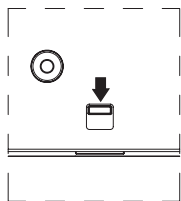

Zatlačte dolů k rozšíření čočky

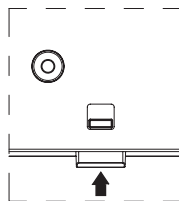

Zatlačte nahoru ke skrytí čočky

• ProLite LH4282SB

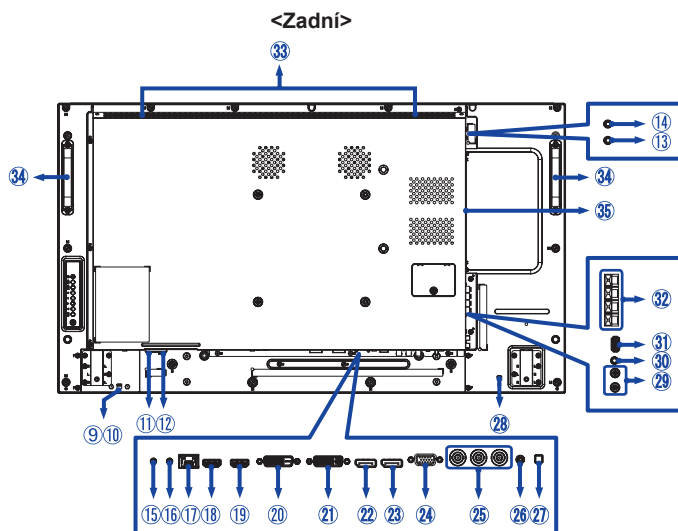

9	Indikátor napájení	Zelená	Osvětlení : Normální provoz, Blikání : Pohotovostní režim (Režim Eco: Normální) * Pokud není vstupní signál z počítače a používán po dobu 30 sekund.
		Oranžová	Pokud vypnete tlačítko zapnutí a vypnutí na dálkovém ovladači a zadním ovladači. Pohotovostní režim (Režim Eco: Normální)
		Červená	Pokud vypnete tlačítko zapnutí a vypnutí na dálkovém ovladači a zadním ovladači. Pohotovostní režim (Režim Eco: Nízká spotřeba v pohotovostním režimu)
		Vypnout	Vypnutí
10	Dálkový snímač		Dálkový snímač
11	AC IN	AC-INLET	AC konektor ( ~ : Střídavý proud) (AC-IN)
12	AC SWITCH I (ON) / O (OFF)	MAIN POWER	Hlavní vypínač
13	IR IN	IR	IR konektor
14	IR OUT	IR	IR konektor
15	RS232C IN	Sub-Mini Jack	RS232C konektor
16	RS232C OUT	Sub-Mini Jack	RS232C konektor
17	LAN	RJ45	RJ45 konektor
18	HDMI1 IN	HDMI	HDMI konektor
19	HDMI2 IN	HDMI	HDMI konektor
20	DVI IN	DVI-D	DVI-D konektor

● ProLite LH4982SB / ProLite LH5582SB

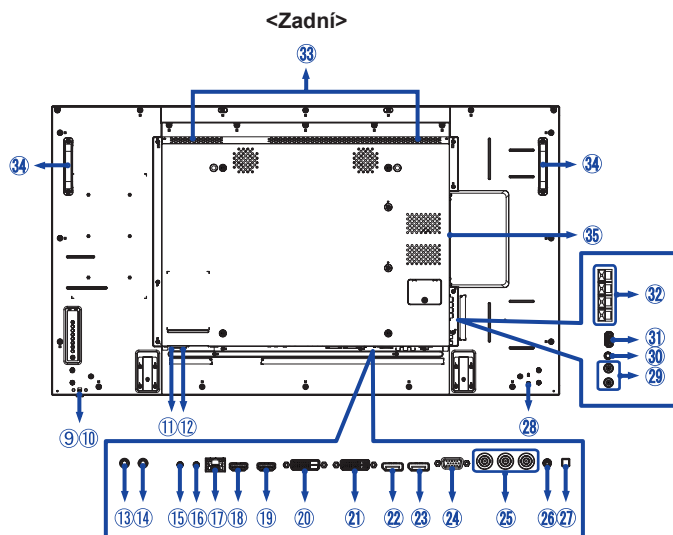

21	DVI OUT	DVI-I	DVI-I konektor
22	DisplayPort IN	DisplayPort	DisplayPort konektor
23	DisplayPort OUT	DisplayPort	DisplayPort konektor
24	VGA IN	VGA	VGA konektor
25	COMPONENT VIDEO (VIDEO IN)	BNC Y/Pb/Pr	BNC konektor
26	PC AUDIO IN	Mini Jack	Audio konektor
27	SPEAKER SWITCH		Vypínač vnitřního reproduktoru On / Off
28	Keyhole for Security Lock		Klíčová díra pro bezpečnostní zámek
29	AUDIO IN	RCA L/R	Audio konektor
30	AUDIO OUT	Mini Jack	Konektor pro sluchátka
31	USB	USB 2,0 (DC5V, 500mA)	USB konektor
32	SPEAKERS OUT	Jack	Externí reproduktory konektor
33	SPEAKERS		Reproduktory
34	Handles		Madla
35	Option Slot (Card OPS)		možnost Slot

## INSTALACE

### UPOZORNĚNÍ

- Dodržujte pokyny z návodu pro typ připevnění, jaký jste zvolili. S veškerými servisními pracemi se obraťte na kvalifikovaný servisní personál.
- Posun monitoru vyžaduje alespoň dvě osoby.
- Před montáží tohoto monitoru se prosím ujistěte, že je zeď dostatečně silná na to, aby udržela potřebnou hmotnost obrazovky a přimontování.

### [MONTÁŽ NA STĚNU]

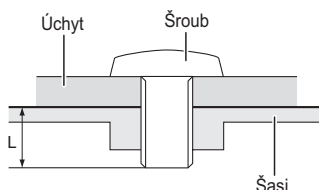

### VAROVÁNÍ

Při použití montáže na stěnu utáhněte šrouby M6 (4 kusy) s podložkou, jejíž "L" délka je 10 mm pro upevnění monitoru. Použitím delšího šroubu by mohlo dojít k úrazu elektrickým proudem nebo k poškození, protože může dojít ke kontaktu s elektrickými součástkami uvnitř monitoru.

### [OTÁČENÍ OBRAZOVKY]

Displej je navržen tak, aby byl kompatibilní v režimech na šířku i na výšku.

### POZNÁMKA

Monitor by měl být otočen ve směru hodinových ručiček na základě čelním pohledu, pokud používán v režimu na výšku. (nastavení v PC)

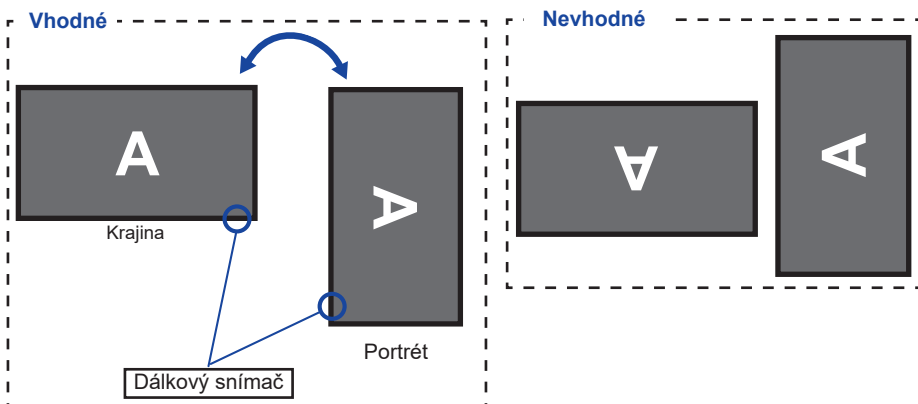

## OVLÁDACÍ PRVKY : DÁLKOVÝ OVLADAČ

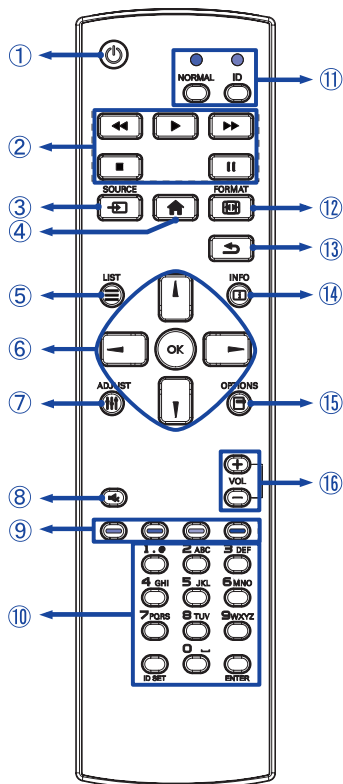

①		Vypíná a zapíná monitor.
②	[PLAY]	Ovládání přehrávání mediálních souborů. ▶: Play ■: stop   : Pauza ◀◀: Rychlý návrat ▶▶: Rychle vpřed
③	SOURCE	Vybírá zdroj. Stisknutím ▲ nebo ▼ tlačítka zvolíte USB, Network, HDMI1, HDMI2, DisplayPort, Card OPS, DVI-D, YPbPr, AV nebo VGA. Stiskněte tlačítko [OK] pro potvrzení a ukončení.
④	HOME	Otvírá systémy nabídky na obrazovce monitoru.
⑤	LIST	U tohoto modelu není dostupné.
⑥		Naviguje podnabídkami a nastaveními. ▲: Tlačítko Nahoru
		▼: Tlačítko Dolů
⑥		◀: Tlačítko Doleva
		▶: Tlačítko Doprava
	OK	Potvrzuje váš výběr nebo ukládá změny.
⑦	ADJUST	Výběr direct menu. PC mode : Sound Mode, Audio out, Picture format, Picture shift Video mode : Picture Mode, Sound Mode, Audio out, Picture format, Picture shift
⑧	MUTE	Zapíná nebo vypíná funkci ztlumení zvuku, když není zobrazena nabídka.
⑨		Výběr úkolů nebo možností.
⑩	NUMBER/ ID SET/ENTER	Zadávání textu pro nastavení sítě.
⑪	ID / NORMAL	ID: K zadání ID režimu NORMAL: K opuštění ID režimu
⑫	FORMAT	Změna formátu obrazu.
⑬	BACK	Vrací se do předcházející nabídky nebo zavírá nabídku OSD.
⑭	INFO	Poskytuje informace o zdroji a rozlišení.
⑮	OPTIONS	Přístup k aktuální dostupné možnosti, obrazovému a zvukovému menu.
⑯	VOLUME + / -	VOLUME+: Zvyšuje hlasitost. VOLUME-: Snižuje hlasitost.

## PŘÍPRAVA DÁLKOVÉHO OVLADAČE

Abyste mohli dálkový ovladač používat, vložte dvě suché baterie.

### UPOZORNĚNÍ

- Nepoužívejte žádné jiné baterie než baterie specifikované v této příručce k dálkovému ovladači.
- Nevkládejte do dálkového ovladače společně staré a nové baterie.
- Ujistěte se, že vývody odpovídají označením "+" a "-" v přihrádce na baterie.
- Vybité baterie ihned vyjměte, aby z nich neunikala kapalina do prostoru pro baterie.
- Prasklé baterie nebo elektrolyt z těchto baterií mohou způsobit skvrny, požár nebo úraz.

- ① Zatláchte a posuňte kryt baterie k otevření.

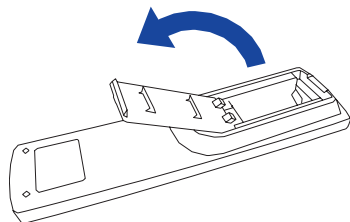

- ② Uspořádejte a vložte 2 baterie AAA podle jejich vstupů + a - (jak je označeno na dálkovém ovladači).

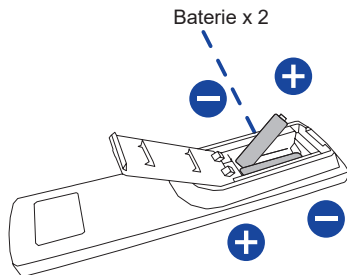

- ③ Nasadíte kryt baterie.

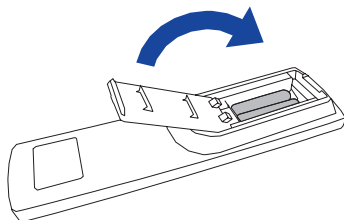

## POZNÁMKA

- Při vyjímání baterií se řiďte výše uvedenými pokyny.
- Když dálkový ovladač nefunguje blízko monitoru, vyměňte baterie za nové. Použijte suché baterie AAA. Nebezpečí výbuchu při výměně baterie za nesprávný typ.
- Dálkový ovladač používejte nasměrovaný k dálkovému čidlu na monitoru.
- U tohoto monitoru nebudou fungovat dálkové ovladače jiných výrobců. Používejte POUZE dodaný dálkový ovladač.
- U použitých baterií musíte při vyřazování dodržovat místní předpisy. (Rada: U likvidace použitých baterií dodržujte prosím správnou politiku podle vašich místních předpisů).
- Baterie nesmí být vystaveny nadměrnému teplu, jako je sluneční svit, oheň a podobně.
- Pokud nehodláte dálkové ovládání používat po celou dobu, vyjměte baterie.

## ID DÁLKOVÉ OVLÁDÁNÍ

Můžete nastavit ID dálkového ovládání, pokud chcete používat dálkové ovládání na konkrétní monitoru.

Režim ID (pro vstup do režimu ID): stiskněte a podržte tlačítko ID, dokud červená LED nezabliká dvakrát.

Normální režim (Chcete-li opustit režim ID): stiskněte a podržte tlačítko Normal, dokud zelená LED nezabliká dvakrát.

### ■ Režim ID programování

Přiřadit ID dálkovým ovládáním.

1. Vstup do režimu ID.
2. Stiskněte a podržte tlačítko ID SET dokud se červená LED dioda nezapne.
3. Pomocí číselné tlačítka vložte požadované číslo. (1-255)
4. Stiskněte tlačítko ENTER pro potvrzení ID.
5. Červená LED dioda zabliká dvakrát pokud bylo ID potvrzeno.
6. Stisknutím tlačítka ID SET opustíte režim ID. LED dioda zhasne.

## POZNÁMKA

- Při nestisknutí libovolného tlačítka během 10 sekund se režim ID vypne.
- Je-li chyba stisknutím tlačítka jiného čísla, počkejte 1 vteřinu, poté co červená LED dioda zhasne a poté se znovu rozsvítí, pak stiskněte správnou číslici znovu.
- Chcete-li zrušit nebo zastavit programování ID, stiskněte tlačítko ID SET.
- Je nutné nastavit ID číslo pro každý monitor před výběrem jeho ID čísla.

### ■ Použití režimu ID

1. Vstup do režimu ID.
2. Zadejte číslo monitoru, který byste chtěli ovládat pomocí číselný tlačítek.
3. Stiskněte tlačítko ENTER.



## ZÁKLADNÍ PROVOZ

### ■ Zapnutí monitoru

Monitor je zapnutý a indikátor elektřiny se změní na zelenou barvu, když stisknete síťové tlačítko na monitoru nebo na dálkovém ovladači. Monitor se vypne a indikátor elektřiny se změní na orange, když stisknete síťové tlačítko na monitoru nebo na dálkovém ovladači. Pro zapnutí monitoru ho znovu stiskněte.

### POZNÁMKA

I při používání pohotovostní režim nebo vypnutí síťového vypínače spotřebovává monitor malé množství elektřiny. Odpojte síťový kabel od síťového napájení vždy, když monitor nepoužíváte nebo v noci, abyste předešli zbytečné spotřebě elektřiny.

[Monitoru]

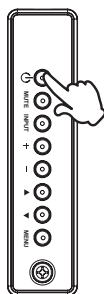

[Dálkový ovladač]

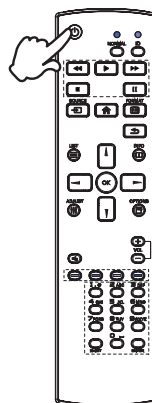

### ■ Zobrazení stránky nabídky nastavení

Stránky nabídky se objeví na obrazovce, když stisknete tlačítko MENU na monitoru nebo tlačítko

🏠 HOME na dálkovém ovladači.

Stránka menu zmizí, když znovu stisknete tlačítko ↩️ BACK na dálkovém ovladači.

[Monitoru]

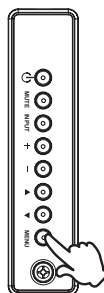

[Dálkový ovladač]

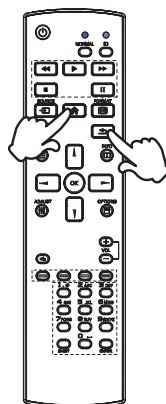

## ■ Posunujte kurzorem vertikálně

Vyberte nastavení stisknutím tlačítka ▲ / ▼ na monitoru nebo tlačítka ▲ / ▼ na dálkovém ovladači, zatímco je na obrazovce zobrazena stránka s nabídkou.

[Monitoru]

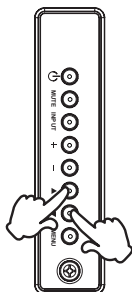

[Dálkový ovladač]

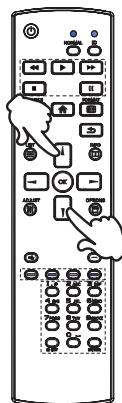

## ■ Posunujte kurzorem horizontálně

Vyberte nabídku nebo nastavení nebo proveďte nastavení stisknutím tlačítka + / - na monitoru nebo tlačítka ◀ / ▶ na dálkovém ovladači, zatímco je na obrazovce zobrazena stránka s nabídkou.

[Monitoru]

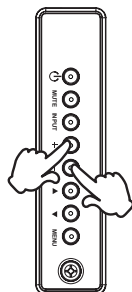

[Dálkový ovladač]

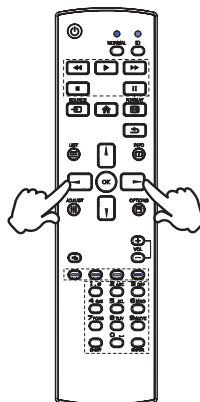

## ■ Nastavte akustický výkon

Stiskněte tlačítka - / + na monitoru nebo na dálkovém ovladači pro nastavení akustického výkonu, když není na obrazovce zobrazena stránka s nabídkou.

[Monitoru]

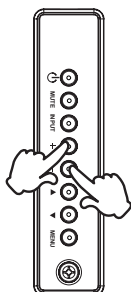

[Dálkový ovladač]

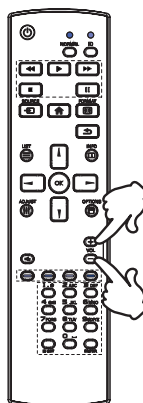

## ■ Zapojte vstupní signál

Ten je aktivovaný, když úspěšně stlačíte tlačítko INPUT na monitoru nebo tlačítko  SOURCE na dálkovém ovladači.

[Monitoru]

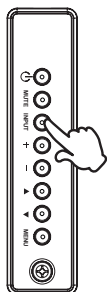

[Dálkový ovladač]

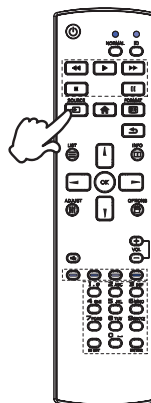

## PŘIPOJENÍ MONITORU

- 1 Ujistěte se, že počítač i monitor jsou vypnuté.
- 2 Připojte počítač k monitoru pomocí odpovídajícího kabelu.
- 3 Připojte počítač k monitoru pomocí kabelu RS-232C.
- 4 Připojte napájecí kabel k monitoru a poté do elektrické sítě.
- 5 Zapněte monitor (hlavním vypínačem i vypínačem).

### POZNÁMKA

■ Signální kabely pro připojení počítače a monitoru se mohou lišit v závislosti na typu použitého počítače. Nesprávné připojení může způsobit vážné poškození jak na monitoru, tak i na počítači. Kabel, který je dodán s monitorem, je určen pro standardní konektor. Pokud je zapotřebí speciální kabel, obraťte se na místního prodejce nebo regionální iiyama kancelář.

- Ujistěte se, že jste utáhli prsty šrouby na obou koncích kabelu signálu.
- Připojovací zařízení třídy 1 typu A musí být připojeno k ochrannému vodiči.
- Zásuvka musí být instalována v blízkosti zařízení a musí být snadno přístupná.
- Výrazný akustický tlak u ucha / sluchátek může způsobit poškození sluchu / ztrátu sluchu.

[Příklad připojení]

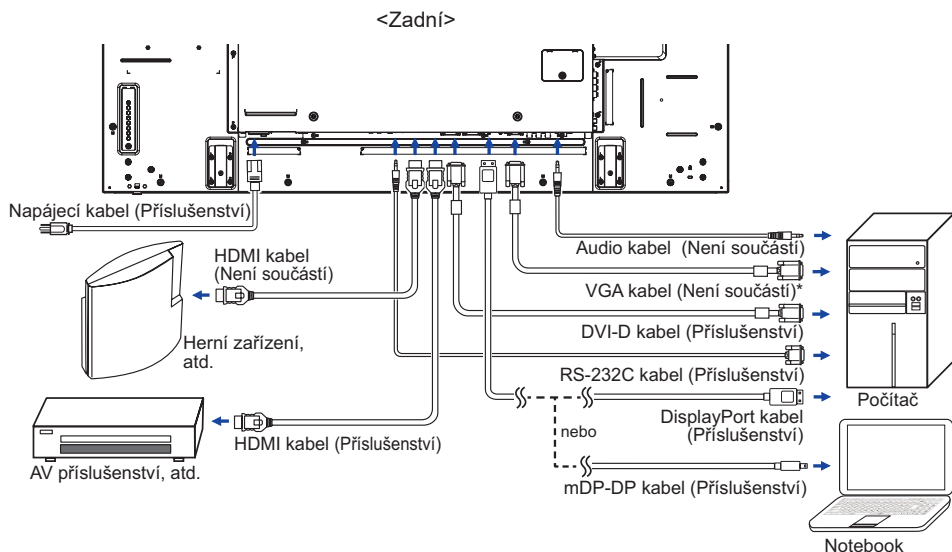

\* VGA kabel není součástí dodávky monitoru. Pokud používáte VGA kabel nízké kvality, může dojít k elektromagnetického rušení. Obráťte se prosím na servisní středisko iiyama ve Vaší zemi, pokud se chcete připojit monitor přes VGA vstup.

## [ Příklad připojení s periferním zařízením ]

### UPOZORNĚNÍ

Před připojením vypněte síťový vypínač a odpojte monitor a periferní zařízení, abyste zabránili úrazu elektrickým proudem nebo poškození.

### POZNÁMKA

- Podívejte se zároveň do návodu pro uživatele periferních zařízení.
- Zajistěte, abyste měli potřebné kabely, které jsou požadované.

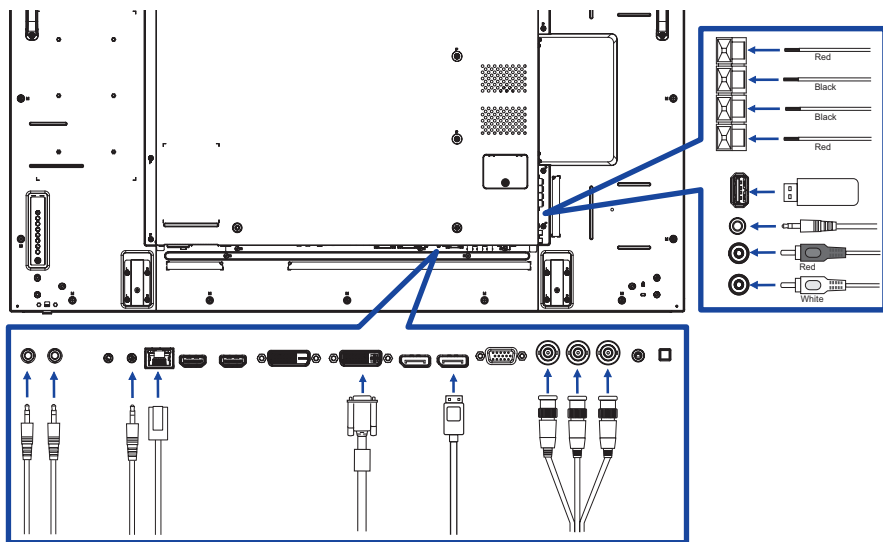

## [ O sériovém zapojení ]

### ■ Připojení ovládání monitoru

#### RS-232C

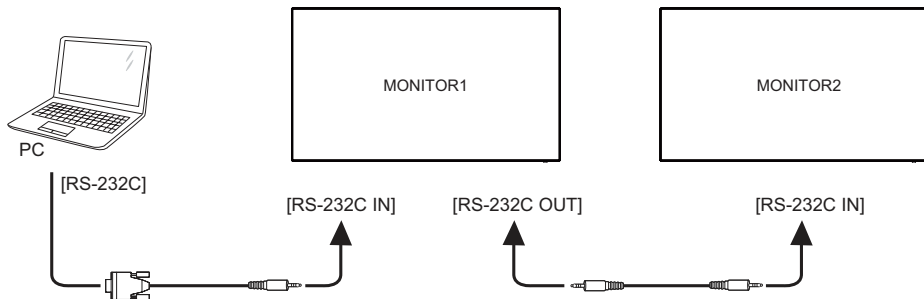

## ■ Připojení digitálního videa

### DVI

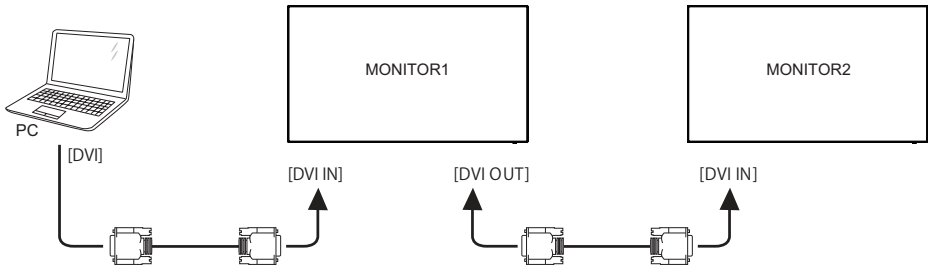

### DisplayPort

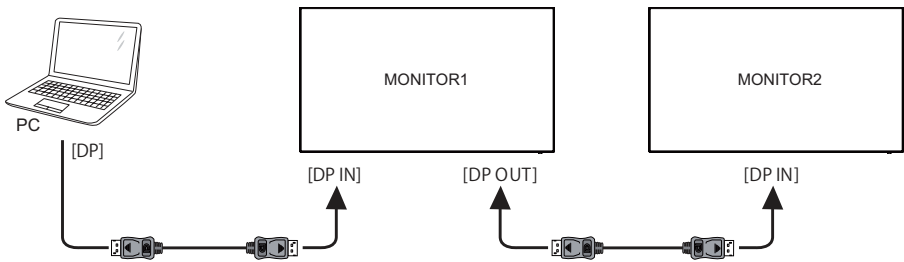

### HDMI

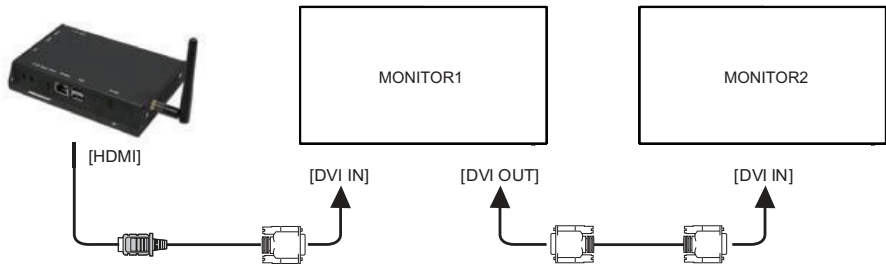

## OPS

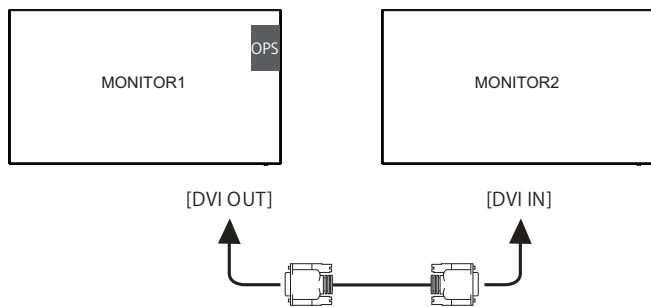

## ■ Připojení analogového videa

### VGA

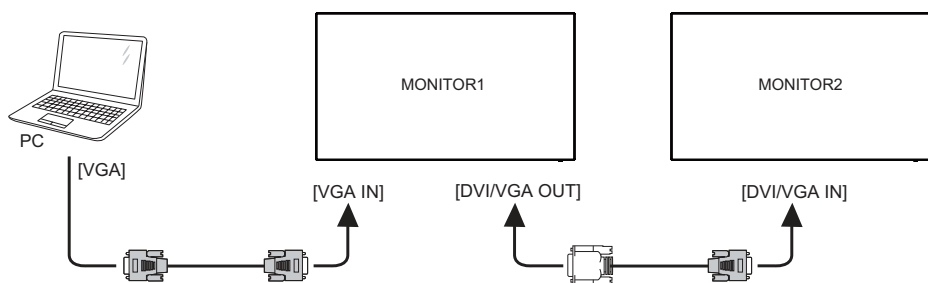

## [ Nastavení sítě ]

1. Zapněte router a zapněte jeho nastavení DHCP.
2. Připojte router k tomuto monitoru a počítač pomocí ethernetového kabelu.
3. Stiskněte tlačítko  HOME na dálkovém ovladači, a pak vyberte položku Nastavení.
4. Vyberte "Připojit k síti", a poté stiskněte tlačítko OK.
5. Postupujte podle pokynů na obrazovce a nainstalujte síť.
6. Počkejte na tomto zobrazení najít síťové připojení.
7. Pokud se zobrazí výzva, odsouhlaste "Uživatelskou licenční dohodu".

**POZNÁMKA** Připojení stíněného CAT-5 ethernetového kabelu v souladu se směrnicí EMC.

### ■ Nastavení Single monitoru

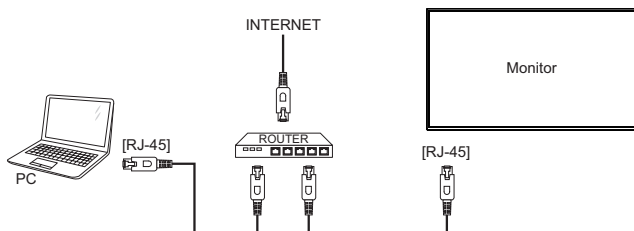

### ■ Nastavení více monitorů

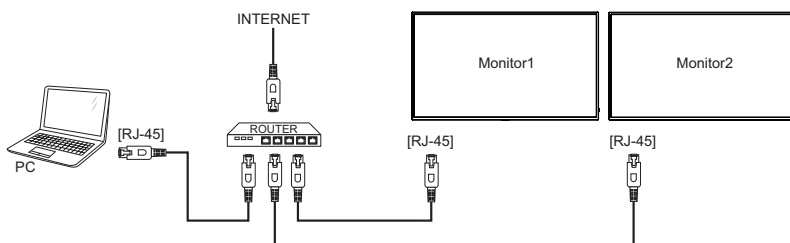



## NASTAVENÍ POČÍTAČE

### ■ Načasování signálu

Změna požadované načasování signálů, jsou uvedeny na straně 48: Vhodné načasování.

### ■ Windows XP/Vista/7/8/8.1/10 Plug & Play

LCD monitor iiyama splňuje normu DDC2B VESA. Funkce Plug & Play běží pod Windows XP/Vista/7/8/8.1/10 po připojení monitoru k počítači kompatibilnímu se systémem DDC2B dodaným signálním kabelem.

Instalace do systému Windows XP: Váš počítač může vyžadovat soubor informací o monitorech iiyama, který je k dispozici na internetu na adrese

<http://www.iiyama.com>

### POZNÁMKA



■ Operační systémy Macintosh nebo Unix většinou nevyžadují ovladače monitoru. Další informace si vyžádejte od dodavatele svého počítače.

### ■ Postup zapínání hlavním vypínačem





Nejprve zapněte monitor a pak počítač.



# OVLÁDÁNÍ MONITORU



Chcete-li vytvořit co nejlepší obraz, Váš iiyama LCD monitor byl nastaven ve výrobním závodě s KOMPATIBILNÍ NAČASOVÁNÍ, které je vyobrazeno na straně 48. Jste také schopni nastavit obraz tlačítkem podle pokynů uvedených níže.

- 1 Stiskněte tlačítko  HOME na dálkovém ovladači nebo tlačítko MENU na monitoru pro spuštění funkce OSD menu. K dispozici jsou další položky nabídky, které lze přepínat pomocí tlačítka  na dálkovém ovladači nebo tlačítka  na monitoru.



- 2 Vyberte položku menu, která obsahuje ikonu nastavení týkající se nastavení, které chcete dělat. Stiskněte tlačítko OK na dálkovém ovladači nebo tlačítko INPUT na monitoru. Potom pomocí tlačítka  na dálkovém ovladači nebo tlačítka  na monitoru zvýrazněte ikonu požadovaného nastavení.
- 3 Znovu stiskněte tlačítko OK na dálkovém ovladači nebo tlačítko INPUT na monitoru. Pomocí tlačítka  na dálkovém ovladači nebo tlačítka  na monitoru zvolte vhodnou úpravu nebo nastavení.
- 4 Stiskněte tlačítko  BACK na dálkovém ovladači nebo tlačítko MENU na monitoru pro odchod z menu a nastavení, která jste právě udělal. Proběhne automatické uložení.

Například pro korekci Ostrost zvolte položku Obraz a poté stiskněte tlačítko OK na dálkovém ovladači nebo tlačítko INPUT na monitoru. Pak vyberte Ostrost pomocí tlačítka  na dálkovém ovladači nebo tlačítka  na monitoru.

Potom pomocí tlačítka  na dálkovém ovladači nebo tlačítka  na monitoru pro změnu nastavení Ostrost. Ostrost displeje by se měla odpovídajícím způsobem měnit, když děláte to.

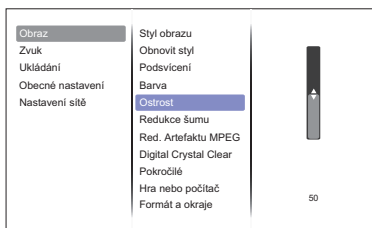

Stiskněte nakonec tlačítko  BACK na dálkovém ovladači nebo tlačítko MENU na monitoru při skončení, všechny změny se uloží do paměti.

## POZNÁMKA

- tlačítko  BACK na dálkovém ovladači nebo tlačítko INPUT na monitoru může být použito k vrácení předcházejících položek nabídky.
- Jakékoli změny se automaticky uloží do paměti, když OSD zmizí. Je třeba se vyvarovat vypnutí napájení při používání nabídky.

**Přímo** \* K dispozici pouze pro Remote Control.

Stiskněte tlačítko ADJUST , kdy není menu zobrazeno.  
Zobrazí se přímo menu níže.

● **PC vstup a Video vstup (HDMI, DisplayPort, Card OPS, DVI, YPbPr, AV, VGA)**

■ **Styl zvuku:**

Přístup předdefinovaného nastavení zvuku.

■ **Hlasitost sluch.:**

Nastavení hlasitosti audio výstupu.

■ **Formát obrazu:**

Změna formátu obrazu.

■ **Posun obrazu:**





Přesuňte polohu obrazu.

● **Jen Video vstup (HDMI(Video), YPbPr, AV)**

■ **Styl obrazu:**

Zvolte předdefinované nastavení obrazu.

















# NASTAVENÍ OBSAHU MENU

Úprava položek		Problém / Možnost		Tlačítko ke stisknutí
<b>Obraz</b> <b>Picture</b> Styl obrazu * <sup>1</sup> Picture style	<b>Přímo</b>	Osobní	Zobrazí obrázek na obrazovce upravený nastaveními Nastavení obrázků.	
		Jasný	Pro zobrazení venkovní scenérie obrázků.	
		Přirozený	Pro zobrazení přirozeného obrazu.	
		Standard	Pro obecné prostředí Windows a výchozí nastavení monitoru.	
		Film	Pro filmové a video prostředí.	
		Fotka	Pro Fotografické prostředí.	
		Uspora energie	Chcete-li zobrazit obraz při snížení výkonu.	
Obnovit styl Restore style	Ano	Nastavení obrazu se obnoví do továrního nastavení dat.		
	Ne	Návrat do menu.		
Podsvícení Backlight	Jas zadního osvětlení je snížený.			
Barva Colour	Příliš slabý			
	Příliš silná			
Ostrost * <sup>1</sup> Sharpness	Příliš slabá			
	Příliš ostrá			
Redukce šumu * <sup>1</sup> Noise reduction	Vypnout	Redukce šumu je vypnut.		
	Minimum	Hlučnost elektronického obrazu.		
	Střední	Electronický šum způsobený různými přehrávači médií se sníží více než Minimum.		
	Maximum	Electronický šum způsobený různými přehrávači médií se sníží více než Střední.		
Red. Artefaktu MPEG * <sup>1</sup> MPEG artifact reduction	Vypnout	Red. Artefaktu MPEG je vypnut.		
	Zapnout	Vyhlazení přechodů a zákalu v digitální fotografii.		
Digital Crystal Clear * <sup>1</sup> Digital Crystal Clear	Ostrost - pokročilé * <sup>1</sup> Advanced sharpness	Vypnuto	Vylepšená ostrost je vypnut.	
		Zapnuto	Zvýšit hrany obrazu a čar.	

\*<sup>2</sup> Jen HDMI(Video), YPbPr a AV vstup.

# Obraz Picture

<b>Obraz</b>	<b>Styl obrazu</b>	Osobní
Zvuk	Obnovit styl	Jasný
Ukládání	Podsvícení	Přirozený
Obecné nastavení	Barva	Standard
Nastavení síť	Ostrost	Film
	Redukce šumu	Fotka
	Red. Artefaktu MPEG	Uspora energie
	Digital Crystal Clear	
	Pokročilé	
	Hra nebo počítač	
	Formát a okraje	

Úprava položek	Problém / Možnost	Tlačítko ke stisknutí	
Digital Crystal Clear * <sup>1</sup> Digital Crystal Clear	Dynamický kontrast * <sup>1</sup> Dynamic contrast	Vypnout	Dyn. kontrast je vypnut.
		NÍZKÝ	Dynamicky zlepšit oblasti detailu obrazu.
		STŘEDNÍ	Dynamicky zlepšit oblasti detailu obrazu více než NÍZKÝ.
		VYSOKÝ	Dynamicky zlepšit oblasti detailu obrazu více než STŘEDNÍ.
	Zvýšení sytosti barev * <sup>1</sup> Colour enhancement	Vypnout	Vylepšení barev je vypnut.
		NÍZKÝ	Zvýraznění živosti barev a detailů barev.
		STŘEDNÍ	Zvýšení živosti barev a detailů barev více než NÍZKÝ.
		VYSOKÝ	Zvýšení živosti barev a detailů barev více než STŘEDNÍ.
Pokročilé Advanced	Gamma Gamma	Můžete nastavit Gama. 0 - 4	
	Odstín Tint	Studený	Studená barva
		Normální	Normální barva
		Teplý	Teplá barva
		Vlastní	R-WP(Červená) Příliš slabý   G-W(Zelená) Příliš silná   B-WP(Modrá)
	Kontrast videa Video contrast	Příliš matné   Příliš intenzivní  	
	Jas * <sup>2</sup> Brightness	Příliš tmavá   Příliš světlá  	
	Sytost Hue	Dofialova   Dozelená  	

\*<sup>1</sup> Jen HDMI(Video), YPbPr a AV vstup.

\*<sup>2</sup> Slouží k nastavení jasu při použití displej v temné místnosti, když obrazovka je příliš světlá.

## Obraz Picture









<b>Obraz</b>	<b>Styl obrazu</b>	Osobní
Zvuk	Obnovit styl	Jasný
Ukládání	Podsycení	Přirozený
Obecné nastavení	Barva	Standard
Nastavení sítě	Ostrost	Film
	Redukce šumu	Fotka
	Red. Artefaktu MPEG	Uspora energie
	Digital Crystal Clear	
	Pokročilé	
	Hra nebo počítač	
	Formát a okraje	

Úprava položek	Problém / Možnost		
Hra nebo počítač * <sup>3</sup> Game or computer	Vypnout	Dyn. kontrast je vypnut.	
	Hra	Použít herní nastavení z herní konzole.	
	Počítač	Použít herní nastavení, když máte připojení počítače a HDMI.	
Formát a okraje Format and edges	Formát obrazu Picture format	Automatický zoom	Zvětšit obraz na obrazovce v původním poměru obrazovky.
		Formát 16:9	Měřítka 4: 3 formát 16: 9. Nedoporučuje se pro HD nebo PC.
		Širokoúhlý obraz	Zobrazuje širokoúhlý formát obsahu protáhle. Nedoporučuje se pro HD nebo PC.
		Bez měřítka	Zobrazí všechny obrazy v původním rozlišení.
		4:3	Zobrazí všechny obrázky v poměru stran 4:3.
	Posunutí obrazu Picture shift <b>Přímo</b>	Přesuňte polohu obrazu.	

\*<sup>3</sup> Tato funkce je dostupná při výběru "Bez měřítka" z "Formát obrazu".

## Zvuk Sound

Obraz	<b>Styl zvuku</b>	Osobní
Zvuk	Obnovit styl	Původní
Ukládání	Basy	Film
Obecné nastavení	Výšky	Hudba
Nastavení sítě	Vyvážení	Hra
	Režim okolí	Novinky
	Audio out	
	Pokročilé	

Úprava položek	Problém / Možnost		Tlačítko ke stisknutí	
Styl zvuku Sound style <b>Přímo</b>	Osobní	Vyvolání uživatelského nastavení.		
	Původní	Nastavení původní kvality zvuku.		
	Film	Kvalita zvuku vhodná pro film.		
	Hudba	Kvalita zvuku vhodná pro hudba.		
	Hra	Kvalita zvuku vhodná pro hra.		
	Novinky	Kvalita zvuku vhodná pro zprávy.		
Obnovit styl Restore style	Ano	Nastavení zvuku se obnoví do továrního nastavení dat.		
	Ne	Návrat do menu.		
Basy Bass	Příliš slabý			
	Příliš silná			
Výšky Treble	Příliš slabý			
	Příliš silná			
Vyvážení Balance	Příliš hlasitý zvuk z pravého reproduktoru			
	Příliš hlasitý zvuk z levého reproduktoru			
Režim okolí Surround mode	Vypnout	Režim okolí je vypnut.		
	Zapnout	Zlepšit prostorový zážitek.		
Audio out Audio out <b>Přímo</b>	Nastavení hlasitosti audio výstupu.			
	Příliš měkké			
	Příliš hlasitý			
Pokročilé Advanced	Automatická regulace hlasitosti Auto volume leveling	Vypnout	Automatická úprava hlasitosti je vypnut.	
		Zapnout	Povolit redukci náhlých změn hlasitosti.	
	Nastavení reproduktorů Speaker settings	Vypnout	Vypnutí vestavěného reproduktoru.	
		Zapnout	Zapnutí vestavěného reproduktoru.	
	Čistý zvuk Clear sound	Vypnout	Čistý zvuk je vypnut.	
		Zapnout	Zapnout hlasovou hlasitost.	

## Ukládání \*1 Tiling

Obraz	Aktivovat	Vypnout
Zvuk	H pozice	Zapnout
Ukládání	V pozice	
Obecné nastavení	Pozice	
Nastavení sítě	Komp. rámeček	

Úprava položek	Problém / Možnost		Tlačítko ke stisknutí
Aktivovat Enable	Vypnout	Aktivovat je vypnut.	
	Zapnout	Monitor bude uplatňovat nastavení v "H monitorů", "V monitorů", "Pozice" a "Kompenzace rámu."	
H pozice H monitors	Nastavuje počet monitorů používaných ve horizontální poloze.		← ↑
V pozice V monitors	Nastavuje počet monitorů používaných ve vertikální poloze.		← ↑
Pozice Position	Nastavuje polohu matrice obrazovky.*2		← ↑
Komp. rámeček Frame comp.	Vypnout	Komp. rámeček vypnut.	
	Zapnout	Monitoru nastaví obraz pro vyrovnání šířky rámu monitoru tak, aby se správně zobrazil obraz.	

\*1 Pomocí této funkce můžete vytvořit jednu velkou obrazovku (video stěnu), která se skládá až z 100 sad tohoto monitoru (až 10 sad na vertikální a 10 sad na vodorovné straně). Kvalita obrazu však může být snížena, rychlost zobrazení může být zpomalena nebo může dojít k šumu a obrázky nemusí být zobrazeny správně. Doporučuje se nastavit matici obrazovky maximálně na 5 x 5 konfigurací obrazovky (25 monitorů).

\*2 Obrazová matrice

Příklad: 2 x 2 obrazová matrice (4 monitory)

H monitory = 2 monitory

V monitory = 2 monitory

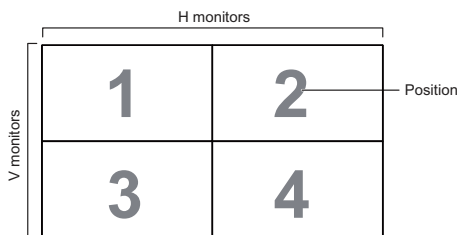

Příklad: 5 x 5 obrazová matrice (25 monitorů)

H monitory = 5 monitory

V monitory = 5 monitory

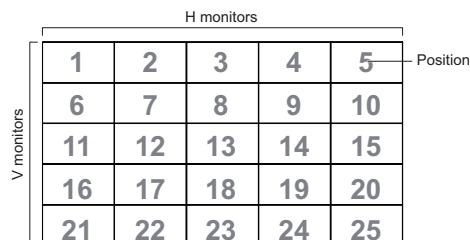



## Obecné nastavení General settings

Obraz	<b>Jazyk menu</b>	English
Zvuk	Monitor ID	Deutsch
Ukládání	Automatické vyhledávání	繁體中文
<b>Obecné nastavení</b>	Čas	Français
Nastavení sítě	Harmonogram	Italiano
	Časovač	Español
	EasyLink	Русский
	Autom. nastavení	Polski
	Místní zámek klávesnice	Türkçe
	RC zámek	简体中文
	Pixel shift	Português

Úprava položek	Problém / Možnost			
Jazyk menu Menu Language	English	Angličtina	Türkçe	Turečtina
	Deutsch	Němčina	简体中文	Zjednodušená čínština
	繁體中文	Tradiční čínština	Português	Portugalština
	Français	Francouzština	اللغة العربية	Arabština
	Italiano	Ital	日本語	Japonština
	Español	Španělština	Nederlands	Holandština
	Русский	Ruština	Česky	Čeština
	Polski	Polština		
Monitor ID Monitor ID	Nastavte ID pro displej. 1 - 255			
Automatické vyhledávání Auto Search	Statut	Vypnout	Automatické vyhledávání je vypnut.	
		Zapnout	Rileva automaticamente fonti di ingresso disponibili.	
		Failover	Nastavte vstupní zdroj k detekci s prioritou.	
Čas Clock	Nastavte aktuální datum a čas pro vnitřní hodiny. Letní čas(Letní čas/Standardní čas)/Datum/Čas <b>POZNÁMKA</b> Je nutné nastavit tuto položku při používání "Plánování".			
Harmonogram Scheduling	Statut	Vypnout	Plán je vypnut.	
		Zapnout	Plán je zapnut.	
	Zdroj	Vyberte standardní vstupní zdroj, když se displej automaticky přišťe zapne. USB/Network/HDMI/DisplayPort/Card OPS/DVI-D/YPbPr/AV/VGA		
	Čas zapnutí Čas vypnutí	Nastavit čas pro displej k zapnutí a vypnutí.		
	Režimy opakování	Nastaví opakovaný harmonogram. Nikdy neopakovat / Každou neděli / Každé pondělí / Každé úterý / Každou středu / Každý čtvrtek / Každý pátek / Každou sobotu		
Nastavení playlistu	Vyberte soubor, který má být spuštěn, když je displej zapnutý. Stiskněte červené tlačítko na dálkovém ovladači po výběru souboru a poté vyberte a uložte "Uložit seznam" 30 podporovaných souborů.			
Časovač Sleep timer	Vypnout tento monitoru po určité době. Off - 240 mins (Interval 5 minut)			
EasyLink EasyLink	Vypnout	EasyLink je vypnut.		
	Zapnout	Připojit a ovládejte své HDMI-CEC zařízení přes HDMI port tohoto monitoru stejným dálkovým ovladačem.		

## Obecné nastavení General settings

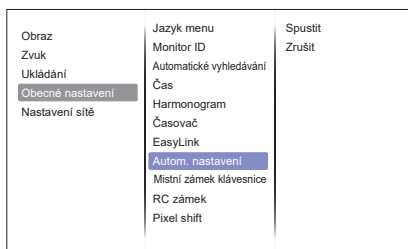

Úprava položek	Problém / Možnost	
Autom. nastavení * <sup>1</sup> Auto adjust	Spustit	Nastavte H. / V. Position, Pixel čas a fáze automaticky.
	Zrušit	Návrat do menu.
Místní zámek klávesnice * <sup>2</sup> Local KB lock	Vyberte, zda chcete povolit nebo zakázat funkci zadních ovládacích prvků tohoto displeje.	
	Odemknuto	Povolit funkci tlačítka.
	Zamknout vše	Zamknout všechny funkce tlačítek.
	Zamknout tlačítko hlasitosti	Zakázat všechny funkce tlačítek kromě VOL + a VOL- tlačítka.
	Zamknout tlačítko Zapnout	Zakázat všechny funkce tlačítek kromě tlačítka napájení.
Zamknout vše kromě hlasitosti a Zapnout	Zakázat všechny funkce tlačítek kromě tlačítka VOL +, VOL- a Power.	
RC zámek * <sup>2</sup> RC lock	Vyberte, zda chcete povolit nebo zakázat funkce tlačítek na dálkovém ovladači.	
	Odemknuto	Povolit funkci tlačítka.
	Zamknout vše	Zamknout všechny funkce tlačítek.
	Zamknout tlačítko hlasitosti	Zakázat všechny funkce tlačítek kromě VOL + a VOL- tlačítka.
	Zamknout tlačítko Zapnout	Zakázat všechny funkce tlačítek kromě tlačítka napájení.
Zamknout vše kromě hlasitosti a Zapnout	Zakázat všechny funkce tlačítek kromě tlačítka VOL +, VOL- a Power.	
Pixel shift * <sup>3</sup> Pixel shift	Vypnout	Pixel shift je vypnut.
	Zapnout	Přesunout obraz na obrazovce automaticky na ochranu displeje od "vypálení" nebo "vysvícení" symbolů. Pokud nepracuje 30 vteřin.
Smart power * <sup>3</sup> Smart power	Vypnout	Dyn. Podsvíc. je vypnut.
	Standard	Optimalizovat dynamickou spotřebu energie a kontrast obrazu.
	Nejlepší energie	Optimalizovat dynamickou spotřebu energie.
	Nejlepší obraz	Optimalizovat dynamický kontrast obrazu.
Wake on lan Wake on lan	Vypnuto	Wake on lan je vypnut.
	Zapnuto	Zapněte monitoru na dálku přes síť LAN.

\*<sup>1</sup> Jen VGA vstup.

\*<sup>2</sup> Chcete-li zakázat funkci zámku z "Místní zámek klávesnice" nebo "RC zámku", stiskněte tlačítko  HOME a 1998 na dálkovém ovladači.

\*<sup>3</sup> Jen HDMI(Video), YPbPr a AV vstup.

## Obecné nastavení General settings

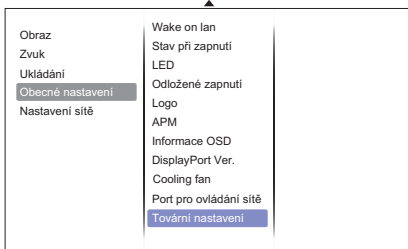

Úprava položek	Problém / Možnost	
Stav při zapnutí Switch on state	Zapnout	Monitor se zapne, když je napájecí kabel zapojen do zásuvky ve zdi.
	Pohotovostní režim	Monitor zůstane v pohotovostním režimu, když je napájecí kabel zapojen do zásuvky ve zdi.
	Poslední stav	Monitor se vrátí do předchozího stavu napájení (On / Off / pohotovostní režim) při odebrání a výměně napájecího kabelu.
LED LED	Vypnout	Indikátor napájení je vypnut.
	Zapnout	Indikátor napájení je zapnut.
Odložené zapnutí Switch on delay	Nastavte čas pro odložené zapnutí (v sekundách). To umožňuje sekvenční zapnutí napájení pro každý monitor podle jeho identifikačního čísla, pokud je připojeno více monitorů. 0 - 60 sekund	
Logo Logo	Vypnout	iiyama logo se nezobrazuje, když je displej zapnutý.
	Zapnout	iiyama logo se zobrazí, když je displej zapnutý.
APM APM	Vypnout	APM je vypnut.
	Zapnout	Pokud není k dispozici signál, monitor se automaticky vypne.
Informace OSD Information OSD	Vypnout	Informace OSD je vypnut.
	Zapnout	Při stisknutí tlačítka Napájení zapnete monitor z pohotovostního režimu nebo změňte vstupní signál. Informace OSD se zobrazí v levém horním rohu obrazovky.
DisplayPort Ver. DisplayPort Ver.	Nastavte verzi DisplayPortu. 1.1a/1.2	
Cooling fan Cooling fan	Vypnout	Cooling fan je vypnut.
	Zapnout	Cooling fan je zapnut.
	Automatická	Ventilátor se automaticky zapne, pokud vnitřní teplota monitoru dosáhne 60 ° C nebo vyšší.
Port pro ovládání sítě Network control port	RS232C	Pokud je RS232C používáno.
	Card OPS RS232C	K použití při vložení počítače do OPS.
Tovární nastavení Factory settings	OK	Nastavení továrních dat je obnoveno.
	Zrušit	Návrat do menu.

## <Funkce automatického probuzení v nastavení ECO režimu>

Postupně stiskněte následující tlačítka na dálkovém ovladači, když není zobrazeno Menu.

▲ → ▼ → ◀ → ▶ → OK → 🏠 HOME

Režim Eco se pak zobrazí pod "Obecné nastavení".

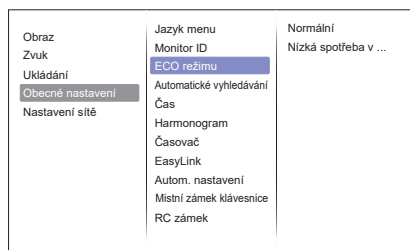

### ● APM a nastavení ECO režimu

APM	Eco režim	Stav monitoru	Indikátor napájení	Poznámka
Zapnout	Normální	Pohotovostní režim	Zelené blikání	Když znovu připojíte datový kabel, monitor se probudí automaticky.
	Nízká spotřeba v pohotovostním režimu	Vypnutí	Červené osvětlení	Když znovu připojíte datový kabel, monitor se neprobudí automaticky. Musíte stisknout dalkové ovládání nebo tlačítko napájení na monitoru k zapnutí.

#### **POZNÁMKA**

Výchozí nastavení pro režim Eco je "Nízká spotřeba v pohotovostním režimu", pokud nastavení bylo změněno manuálně a "Tovární nastavení" bylo provedeno, nastavení se nezmění zpět na výchozí. Nicméně, nastavení lze ještě změnit manuálně na "Nízká spotřeba v pohotovostním režimu".

## Nastavení sítě Network Settings

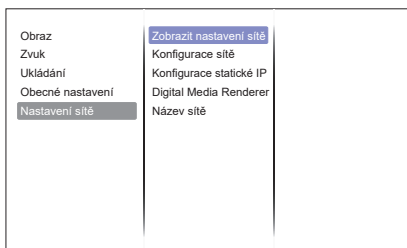

Úprava položek	Problém / Možnost	
Zobrazit nastavení sítě <a href="#">View network settings</a>	Zobrazit stav připojení k síti.	
Konfigurace sítě <a href="#">Network Configuration</a>	Vyberte, jak mají být k tomuto displeji přiřazeny adresy k síťovým zdrojům. DHCP & Auto IP / Static IP	
Konfigurace statické IP <a href="#">Static IP Configuration</a>	Přiřadit {IP adresa}, {Síťová maska}, {Brána}, {DNS1}, {a} DNS2 pro tento monitor.	
Digital Media Renderer - DMR <a href="#">Digital Media Renderer - DMR</a>	Vypnuto	Modul pro vytváření digitálních médií (DMR) je vypnut.
	Zapnuto	Příjem multimediálních souborů z chytrých telefonů nebo tabletů připojených k vaší síti.
Název sítě <a href="#">Network name</a>	Přejmenujte tento monitoru pro snadnou identifikaci.	

## [Přehrávání multimediálních souborů]

Můžete přehrávat videa, fotografie a hudbu na monitoru z:

- Vašeho počítače připojeného přes síť.
- USB zařízení připojeného k tomuto monitoru.

### ● Přehrávání souborů z počítače přes místní síť

Chcete-li přehrávat soubory z počítače přes lokální síť, budete potřebovat:

- Kabelovou síť připojenou s Universal Plug and Play (UPnP) routerem.
- Volitelné: LAN kabel, který připojuje displej k vaší síti.
- Media server běžící na vašem počítači.
- Vhodné nastavení brány firewall na vašem počítači, aby vám umožnila spustit media server.



#### ■ Nastavit sdílení médií

1. Nainstalujte mediální server na vašem počítači ke sdílení multimediálních souborů. Toto jsou některé mediální servery:
  - Pro PC: Windows Media Player 11 (nebo vyšší) nebo TVersity
  - Pro Mac: Twonky
2. Zapněte sdílení médií na vašem počítači pomocí serveru médií. Pro více informací o tom, jak nastavit server médií, naleznete na webových stránkách mediálního serveru.

#### ■ Jak používat DLNA DMP

1. Připojte monitor a počítač ke stejnému routeru pomocí RJ45.
2. Spustěte program Windows Media Player. Nastavte ovládání streamování jako veřejné sdílení.



#### ■ Přehrávání souborů z monitoru

1. Stisknutím tlačítka  SOURCE, zvolte [SÍŤ] a stiskněte tlačítko OK.
2. Nyní můžete vidět na obrazovce všechny počítače připojené ke stejnému routeru. Vyberte ten správný.
3. Stiskněte  a  k výběru adresáře a souborů k přehrávání.



#### **POZNÁMKA**

Doporučujeme použít funkci DLNA DMP prostřednictvím kabelové sítě v zájmu zvýšení bezpečnosti a dostatečné šířky pásma sítě.

#### ■ Jak používat DLNA DMR z počítače





1. Stiskněte tlačítko  HOME, vyberte možnost [Nastavení sítě] a stiskněte tlačítko OK.
2. Nastavte DMR jako [Zapnout].
3. Nastavte název vašeho monitoru.
4. Stiskněte tlačítko  SOURCE, zvolte [SÍŤ] a stiskněte tlačítko OK.
5. Na počítači přejděte na [Centrum síťových připojení a sdílení] a klikněte na [Vybrat domácí skupiny a sdílení možnosti].
6. Zkontrolujte formáty médií. Poté klikněte na [Vybrat možnosti streamování media ...].
7. Přejděte na [Pokročilé nastavení sdílení], a nechte [Zapnout zjišťování sítě].
8. Nyní přejděte do adresáře vašich mediálních souborů. Vyberte mediální soubor pravým kliknutím. V podnabídce Přehrát v můžete najít všechny monitory připojené k síti, vyberte monitor a klikněte na mediální soubor, který chcete přehrát..

## ■ Přehrávání soubory







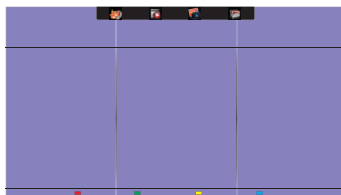

1. Stiskněte tlačítko  SOURCE.
  2. Vyberte možnost [Síť], poté stiskněte tlačítko OK.
  3. Vyberte soubor z obsahu prohlížeče, pak stiskněte tlačítko OK pro spuštění přehrávání.
  4. Stiskněte tlačítko Play na dálkovém ovládači pro ovládání přehrávání.
- \* • Vyberte horní lištu pro filtrování vašich souborů podle typu.
- Vyberte [Sort] k uspořádání souborů podle názvu alba, interpreta nebo v jiných oblastí.
  - Chcete-li vymazat seznam offline mediálních serverů, stiskněte tlačítko  OPTIONS. Poté vyberte [Vymazat offline servery] a stiskněte tlačítko OK.

## ● Přehrávání multimediálních souborů z USB zařízení

Tento displej může přehrávat hudbu, film, nebo soubory fotografií z vašeho zařízení USB.

1. Připojte USB zařízení do USB portu na tomto displeji.
2. Stiskněte tlačítko  SOURCE, vyberte položku USB a potom stiskněte tlačítko OK.
3. Připojené USB zařízení je automaticky rozpoznáno pro všechny jeho přehratelné soubory, které budou automaticky tříděny do 3 typů:  Hudba,  Film a  Foto.



4. Stisknutím tlačítka  BACK když chcete jít na horní vrstvu na obrazovce. Stisknutím tlačítka  nebo  vyberte typ souboru. Stiskněte tlačítko OK pro vstup na seznam skladeb.
5. Vyberte soubor, který chcete. Stiskněte tlačítko OK pro spuštění přehrávání.
6. Postupujte podle pokynů na obrazovce pro možnost ovládání přehrávání.
7. Stisknutím tlačítka PLAY (, , , , ) pro ovládání přehrávání.

### ■ Standardní USB :

2,0

**POZNÁMKA** Kompatibilita USB 2.0 je vždy garantována. Podpora vysokorychlostní USB 3.0 nelze zaručit u všech zařízení.

### ■ Podporovaný souborový systém:

FAT32

### ■ Podporované formáty souborů:

- Music: MP3, WMA, M4A, AAC, AC3
- Movie: AVI, MP4, MOV, MPG/MPEG
- Photo: JPEG, BMP, GIF

### UPOZORNĚNÍ

- Výrobce není zodpovědný, jestliže zařízení USB není podporováno, ani není odpovědný za poškození nebo ztrátu dat ve vašem zařízení.
- Nepřetěžujte port USB. Pokud připojíte paměťové zařízení USB, které spotřebuje více než 500 mA, ujistěte se, že je připojeno k vlastnímu externímu napájení.

### POZNÁMKA







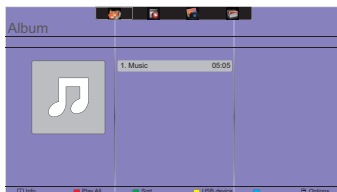

Pokud přehráváte multimediální soubory z USB zařízení a monitoru je vypnut. Bude nastaven vstupní zdroj na poslední reálný vstupní zdroj, jako je HDMI, DVI, YPbPr, AV a VGA, když zapnete monitoru příště.

## [Možnosti přehrávání]

### ● Přehrávání hudebních souborů

1. Zvolte  Music v horní liště.
2. Vyberte jednu hudební skladbu, pak stiskněte tlačítko OK.



3. Stiskněte tlačítko  BACK pro zobrazení menu přehrávání.
  - Přehrát vše: Chcete-li přehrát všechny skladby ve složce.
  - Sort : To klasifikuje skladbu.
  - USB device : Na obrazovce se obrazí seznam skladeb na USB zařízení.
  -  /  : Pro přeskočení na další nebo předchozí skladbu.
  - OK: Chcete-li pozastavit skladbu nebo pokračovat.
  -  /  : Pro přeskočení dopředu nebo dozadu o 10 sekund.
  -  /  : Chcete-li vyhledávat vzad nebo vpřed. Opakovaným stisknutím tlačítka můžete přepínat mezi různými rychlostmi.
  -  : Chcete-li zastavit hudbu.

### ■ Hudební možnosti

Při přehrávání hudby, stiskněte tlačítko  OPTIONS.





#### <Options>

- Repeat
  - Play once : Pro přehrávání skladby jednou.
  - Repeat : Chcete-li přehrávat skladby nebo alba opakovaně.
- Shuffle
  - Shuffle Off : Zakázat náhodné přehrávání skladeb.
  - Shuffle On : Povolit náhodné přehrávání skladeb.

#### <Eco setting>

Vypnutí obrazovky pro úsporu energie. Zobrazit jej při stisknutí tlačítka na dálkovém ovladači.

### POZNÁMKA

Pro zobrazení informací o skladbě (například název, interpret nebo doba trvání), vyberte skladbu, stiskněte tlačítko  BACK pro zobrazení menu přehrávání a poté stiskněte tlačítko  INFO. Chcete-li skrýt informace, znovu stiskněte tlačítko  INFO. I poté, co stisknete tlačítko OK pro vybrání skladby, menu na obrazovce zmizí, jakmile stisknete tlačítko  INFO. Po stisknutí tlačítka  BACK pro zobrazení menu obrazovky.

### ■ Přehrávání fotografických souborů během přehrávání hudebních souborů

Během přehrávání hudebního souboru stiskněte tlačítko  BACK, přejděte do horní části obrazovky, vyberte obrázek a vyberte prezentaci.



## ●Přehrávání videosekvencí

1. Vyberte  Film v horní liště.
2. Vyberte video, pak stiskněte tlačítko OK.

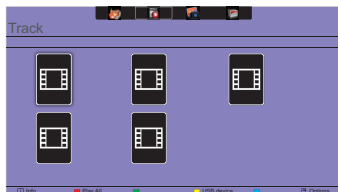

- Přehrát vše: Chcete-li přehrát všechna videa ve složce.
- USB device : Na obrazovce se obrazí seznam videosekvencí na USB zařízení.
- OK: Chcete-li video pozastavit nebo pokračovat.
- ◀ / ▶ : Pro přeskočení dopředu nebo dozadu o 10 sekund.
- ◀◀ / ▶▶ : Chcete-li vyhledávat vzad nebo vpřed. Opakovaným stisknutím tlačítka můžete přepínat mezi různými rychlostmi.
- ■ : K zastavení videa.

### ■ Možnosti videa

Při přehrávání videa, stiskněte tlačítko  OPTIONS.

#### <Options>

- Subtitles

- Subtitles Off : Zobrazení titulků Vypnout.
- Subtitles On : Zobrazení titulků Zapnout.
- On During Mute : Povolit zobrazení titulků.

Zapnutí / vypnutí titulků ja přepínáno postupným stiskem tlačítka Mute.

- Subtitle Language : Vyberte jazyk titulků je-li k dispozici.

- Shuffle

- Shuffle Off : Zakázat náhodné přehrávání video souborů.
- Shuffle On : Povolit náhodné přehrávání video souborů.

- Repeat

- Play once : Chcete-li přehrát video soubor jednou.
- Repeat : Chcete-li přehrát video soubor opakovaně.

- Status : Zobrazuje informace o videu.

#### <Picture and sound>

- Styl obrazu / Režim zvuku / Audio out / Formát obrazu / Posunutí obrazu

#### <Eco setting>

Vypnutí obrazovky pro úsporu energie. Zobrazit jej při stisknutí tlačítka na dálkovém ovladači.

#### <Clock>

- Časovač

## ● Přehrávání foto soubory

1. Vyberte  Fotografie v horní liště.
2. Vyberte miniaturu fotografie, poté stiskněte tlačítko OK.

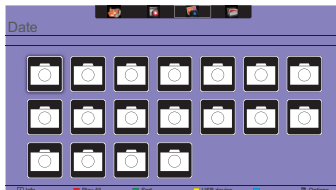

### ■ Spuštění prezentace

- Přehrát vše: Chcete-li přehrát všechny fotky ve složce. (vícnásobné foto)
- Sort : To klasifikuje foto.
- USB device : Na obrazovce se objeví seznam foto na USB zařízení.
- ◀ / ▶ : Pro přeskočení na předchozí nebo další fotografii, a pak stiskněte tlačítko OK na konci.
- ■ : Chcete-li zastavit prezentaci.

### ■ Možnosti možnosti

Při přehrávání prezentace stiskněte tlačítko  OPTIONS.

#### <Options>

- Shuffle
  - Shuffle Off : Zakázat náhodný obrázek v prezentaci.
  - Shuffle On : Povolit náhodný obrázek v prezentaci.
- Repeat
  - Play once : Chcete-li sledovat jednou.
  - Repeat : Chcete-li sledovat prezentaci.
- Slideshow Time : Vyberte čas zobrazující pro každou fotografii v prezentaci.
  - Short : Krátký
  - Medium : Střední
  - Long : Dlouho
- Slideshow Transition : Vyberte přechod z jedné fotografie na druhou.
  - None : Žádné nastavení
  - Dissolve : Přechod s překrýváním
  - Wipe left : Přechod zprava doleva
  - Wipe right : Přechod zleva doprava
  - Wipe up : Přechod zdola nahoru
  - Wipe down : Přechod shora dolů
  - Box in : Box přechází z vnějšku do středu.
  - Box out : Krabice přechází ze středu ven.

#### <Picture and sound>

- Styl obrazu / Režim zvuku / Audio out / Formát obrazu / Posunutí obrazu

#### <Eco setting>

Vypnutí obrazovky pro úsporu energie. Zobrazit jej při stisknutí tlačítka na dálkovém ovladači.

## ● Složka

Zobrazuje seznam souborů v USB zařízení. Přehrávat odtud je také možné.

## POHOTOVOSTNÍ FUNKCE

Funkce power management tohoto produktu je v souladu s požadavky úsporného programu VESA DPMS. Pokud je aktivován, automaticky sníží zbytečnou spotřebu energie monitoru, když není počítač používán.

Chcete-li použít tuto funkci, monitor musí být připojen k VESA DPMS kompatibilnímu počítači. K dispozici je krok power management monitoru, jak je popsáno níže. Funkce power management, včetně všech nastavení časovače, je nakonfigurován v operačním systému. Zkontrolujte příručku k operačnímu systému a informujte se o tom, jak může být nakonfigurován.

### ■ Pohotovostní režim

Když je video signál z počítače jsou vypnuty, monitor přejde do pohotovostní režim, který snižuje spotřebu energie na méně než 0,5W\*. Obrazovka ztmavne a indikátor napájení se změní na červená. Od pohotovostní režim se obraz objeví v několika sekundách, když se dotknete klávesnice nebo myši.

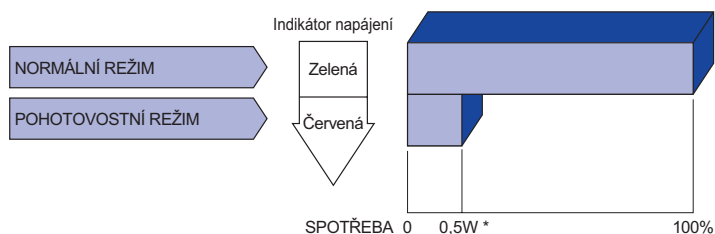

\* Periferní a zvukové zařízení USB není připojeno.

### POZNÁMKA

I když používáte pohotovostní režim, monitor spotřebovává elektřinu. Vypněte spínač napájení vždy, když monitor nepoužíváte, v noci a o víkendech, aby se zabránilo zbytečné spotřebě energie.

# ŘEŠENÍ PROBLÉMŮ

Pokud monitor nefunguje správně, postupujte podle níže uvedených kroků pro možné řešení problému.

1. Proveďte úpravy popsané v OVLÁDÁNÍ MONITORU, v závislosti na problému, který máte. Pokud monitoru nefunguje obraz, přejděte na 2.
2. Podívejte se na následující body, pokud nemůžete najít příslušnou položku v OVLÁDÁNÍ MONITORU, nebo v případě, že problém přetrvává.
3. Pokud jste se setkali s problémem, který není popsán níže, nebo nemůžete problém opravit, ukončete používání monitoru a obraťte se na svého prodejce nebo iiyama servisní středisko pro další pomoc.

## Problém

## Kontrola

- |   |   |
|---|---|
| ① Nezobrazí se obraz.                           | <input type="checkbox"/> Napájecí kabel je pevně usazen v patici.<br><input type="checkbox"/> Spínač napájení je zapnutý.<br><input type="checkbox"/> AC zásuvka je pod napětím. Prosím, zkontrolujte s jiným zařízením.<br><input type="checkbox"/> Je-li spořič obrazovky v aktivním režimu, dotkněte se klávesnice nebo myši.<br><input type="checkbox"/> Zvyšte kontrast a / nebo jas.<br><input type="checkbox"/> Počítač je zapnutý.<br><input type="checkbox"/> Signální kabel je správně připojen.<br><input type="checkbox"/> Signální načasování počítače je v specifikaci monitoru.<br><input type="checkbox"/> Pokud je monitor v pohotovostní režim, dotkněte se klávesnice nebo myši. |
| ② Obrazovka není synchronizována.               | <input type="checkbox"/> Signální kabel je správně připojen.<br><input type="checkbox"/> Signální načasování počítače je v specifikaci monitoru.  |
| ③ Pozice obrazu není ve středu.                 | <input type="checkbox"/> Signální načasování počítače je v specifikaci monitoru.  |
| ④ Obrazovka je příliš světlá nebo příliš tmavá. | <input type="checkbox"/> Video výstup počítače je ve specifikaci monitoru.  |
| ⑤ Obrazovka se třese.                           | <input type="checkbox"/> Napájecí napětí je ve specifikaci monitoru.<br><input type="checkbox"/> Signální načasování počítače je v specifikaci monitoru.  |
| ⑥ Žádný zvuk.                                   | <input type="checkbox"/> Audio zařízení (počítač atd.) je zapnuto.<br><input type="checkbox"/> Audio kabel je správně připojen.<br><input type="checkbox"/> Hlasitost je nastavena.<br><input type="checkbox"/> Ticho je Vypnout.<br><input type="checkbox"/> Audio výstup zařízení je ve specifikaci monitoru.   |
| ⑦ Zvuk je příliš hlasitý nebo příliš tichý.     | <input type="checkbox"/> Audio výstup zařízení je ve specifikaci monitoru.  |
| ⑧ Ozývá se podivný zvuk.                        | <input type="checkbox"/> Audio kabel je správně připojen.   |

## INFORMACE O RECYKLACI

Pro lepší ochranu životního prostředí, prosím, nevyhazujte Váš monitoru.  
Prosím navštivte naše webové stránky: [www.iiyama.com](http://www.iiyama.com) pro recyklaci monitoru.

# PŘÍLOHA

Design a technické údaje se mohou změnit bez předchozího upozornění.

## SPECIFIKACE : ProLite LH4282SB

Velikost kategorie	42"	
LCD Panel	Technologie panelu	IPS
	Velikost	Úhlopříčka: 41,9" (106,5cm)
	Rozteč bodů	0,4833mm H × 0,4833mm V
	Jas	700cd/m <sup>2</sup> (typický)
	Kontrastní poměr	1300 : 1 (typický)
	Pozorovací úhel	Horizontální: 178 stupňů, Vertikální: 178 stupňů (typický)
	Doba odezvy	8ms (typický, šedá-šedá)
Barvy displeje	Přibližně 1,07B	
Sync Frequency	Analogový: Horizontální: 30,0-83,0kHz, Vertikální: 50-76Hz Vertikální: Horizontální: 30,0-83,0kHz, Vertikální: 50-76Hz	
Maximální rozlišení	1920 × 1080, 2,1 MegaPixelů	
Vstupní konektor	VGA, DVI-D, HDMIx2, DisplayPort	
Vstupní audio konektor	ø 3,5mm mini jack (Stereo), RCA (L/R)	
Komponentní vstup	BNC (Y/Pb/Pr)	
LAN	RJ45	
Sériový port	RS-232C In/Out ø 2,5mm sub-mini jack	
Plug & Play	VESA DDC2B™	
Vstupní Sync Signál	Samostatná sync: TTL, pozitivní nebo negativní	
Vstupní video signál	Analogový: 0,7Vp-p (Standard), 75Ω, pozitivní Digitální: DVI (Digital Visual Interface standard Rev.1,0) Digitální: HDMI, DisplayPort	
Vstupní audio signál	0,5Vrms maximální	
IR konektor	IR In/Out	
USB konektor	USB2,0 (DC5V, 500mA) (USB Media Player)	
Výstup pro konektor	DVI-I, DisplayPort	
Konektor pro sluchátka	ø 3,5mm mini jack (Stereo)	
Reproduktory	Internal: 10W×2 (Stereo reproduktory), External (speaker jack): 10W×2	
Maximální velikost obrazovky	927,94mm Š × 521,96mm V / 36,5" Š × 20,5" V	
Napájení	100-240VAC, 50/60Hz, 2,5A	
Spotřeba energie*	114W typicky, Pohotovostní režim: max. 0,5W	
Rozměry / Hmotnost netto	947,0 × 541,0 × 71,0mm / 37,3 × 21,3 × 2,8" (Š×V×H) 15,3kg / 33,7lbs	
Provozní prostředí	Provoz:	Teplota 0 až 40°C / 32 až 104°F Vlhkost 20 až 80% (bez kondenzace)
	Skladování:	Teplota -20 až 60°C / 4 až 140°F Vlhkost 5 až 95% (bez kondenzace)
Schválení	CE, EAC, TÜV-Bauart	

### POZNÁMKA

\* Periferní a zvukové zařízení USB není připojeno.

## SPECIFIKACE : ProLite LH4982SB

Velikost kategorie	49"	
LCD Panel	Technologie panelu	IPS
	Velikost	Úhlopříčka: 48,5" (123,2cm)
	Rozteč bodů	0,55926mm H × 0,55926mm V
	Jas	700cd/m <sup>2</sup> (typický)
	Kontrastní poměr	1300 : 1 (typický)
	Pozorovací úhel	Horizontální: 178 stupňů, Vertikální: 178 stupňů (typický)
	Doba odezvy	8ms (typický, šedá-šedá)
Barvy displeje	Přibližně 1,07B	
Sync Frequency	Analogový: Horizontální: 30,0-83,0kHz, Vertikální: 50-76Hz Vertikální: Horizontální: 30,0-83,0kHz, Vertikální: 50-76Hz	
Maximální rozlišení	1920 × 1080, 2,1 MegaPixelů	
Vstupní konektor	VGA, DVI-D, HDMIx2, DisplayPort	
Vstupní audio konektor	ø 3,5mm mini jack (Stereo), RCA (L/R)	
Komponentní vstup	BNC (Y/Pb/Pr)	
LAN	RJ45	
Sériový port	RS-232C In/Out ø 2,5mm sub-mini jack	
Plug & Play	VESA DDC2B™	
Vstupní Sync Signál	Samostatná sync: TTL, pozitivní nebo negativní	
Vstupní video signál	Analogový: 0,7Vp-p (Standard), 75Ω, pozitivní Digitální: DVI (Digital Visual Interface standard Rev.1.0) Digitální: HDMI, DisplayPort	
Vstupní audio signál	0,5Vrms maximální	
IR konektor	IR In/Out	
USB konektor	USB2,0 (DC5V, 500mA) (USB Media Player)	
Výstup pro konektor	DVI-I, DisplayPort	
Konektor pro sluchátka	ø 3,5mm mini jack (Stereo)	
Reproduktory	Internal: 10W×2 (Stereo reproduktory), External (speaker jack): 10W×2	
Maximální velikost obrazovky	1073,8mm Š × 604,0mm V / 42,3" Š × 23,8" V	
Napájení	100-240VAC, 50/60Hz, 3,0A	
Spotřeba energie*	135W typicky, Pohotovostní režim: max. 0,5W	
Rozměry / Hmotnost netto	1093,0 × 623,0 × 71,0mm / 43,0 × 24,5 × 2,8" (Š×V×H) 19,0kg / 41,9lbs	
Provozní prostředí	Provoz: Teplota 0 až 40°C / 32 až 104°F Vlhkost 20 až 80% (bez kondenzace) Skladování: Teplota -20 až 60°C / 4 až 140°F Vlhkost 5 až 95% (bez kondenzace)	
Schválení	CE, EAC, TÜV-Bauart	

**POZNÁMKA** \* Periferní a zvukové zařízení USB není připojeno.

## SPECIFIKACE : ProLite LH5582SB

Velikost kategorie	55"	
LCD Panel	Technologie panelu	IPS
	Velikost	Úhlopříčka: 54,6" (138,8cm)
	Rozteč bodů	0,63mm H × 0,63mm V
	Jas	700cd/m <sup>2</sup> (typický)
	Kontrastní poměr	1300 : 1 (typický)
	Pozorovací úhel	Horizontální: 178 stupňů, Vertikální: 178 stupňů (typický)
	Doba odezvy	8ms (typický, šedá-šedá)
Barvy displeje	Přibližně 1,07B	
Sync Frequency	Analogový: Horizontální: 30,0-83,0kHz, Vertikální: 50-76Hz Vertikální: Horizontální: 30,0-83,0kHz, Vertikální: 50-76Hz	
Maximální rozlišení	1920 × 1080, 2,1 MegaPixelů	
Vstupní konektor	VGA, DVI-D, HDMIx2, DisplayPort	
Vstupní audio konektor	ø 3,5mm mini jack (Stereo), RCA (L/R)	
Komponentní vstup	BNC (Y/Pb/Pr)	
LAN	RJ45	
Sériový port	RS-232C In/Out ø 2,5mm sub-mini jack	
Plug & Play	VESA DDC2B™	
Vstupní Sync Signál	Samostatná sync: TTL, pozitivní nebo negativní	
Vstupní video signál	Analogový: 0,7Vp-p (Standard), 75Ω, pozitivní Digitální: DVI (Digital Visual Interface standard Rev.1,0) Digitální: HDMI, DisplayPort	
Vstupní audio signál	0,5Vrms maximální	
IR konektor	IR In/Out	
USB konektor	USB2,0 (DC5V, 500mA) (USB Media Player)	
Výstup pro konektor	DVI-I, DisplayPort	
Konektor pro sluchátka	ø 3,5mm mini jack (Stereo)	
Reproduktory	Internal: 10W×2 (Stereo reproduktory), External (speaker jack): 10W×2	
Maximální velikost obrazovky	1209,6mm Š × 680,4mm V / 47,6" Š × 26,8" V	
Napájení	100-240VAC, 50/60Hz, 3,0A	
Spotřeba energie*	146W typický, Pohotovostní režim: max. 0,5W	
Rozměry / Hmotnost netto	1228,5 × 699,5 × 71,0mm / 48,4 × 27,5 × 2,8" (Š×V×H) 24,7kg / 54,4lbs	
Provozní prostředí	Provoz: Teplota 0 až 40°C / 32 až 104°F Vlhkost 20 až 80% (bez kondenzace) Skladování: Teplota -20 až 60°C / 4 až 140°F Vlhkost 5 až 95% (bez kondenzace)	
Schválení	CE, EAC, TÜV-Bauart	

### POZNÁMKA

\* Periferní a zvukové zařízení USB není připojeno.



## ROZMĚRY : ProLite LH4282SB

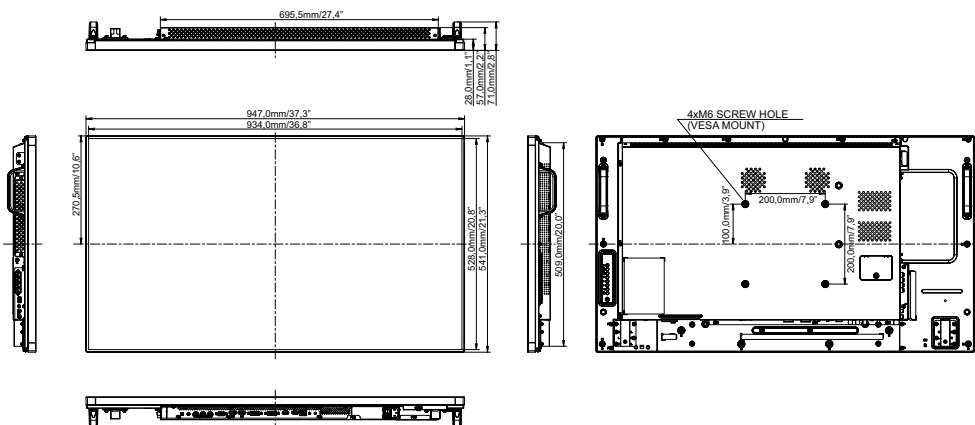

## ROZMĚRY : ProLite LH4982SB

ČESKY

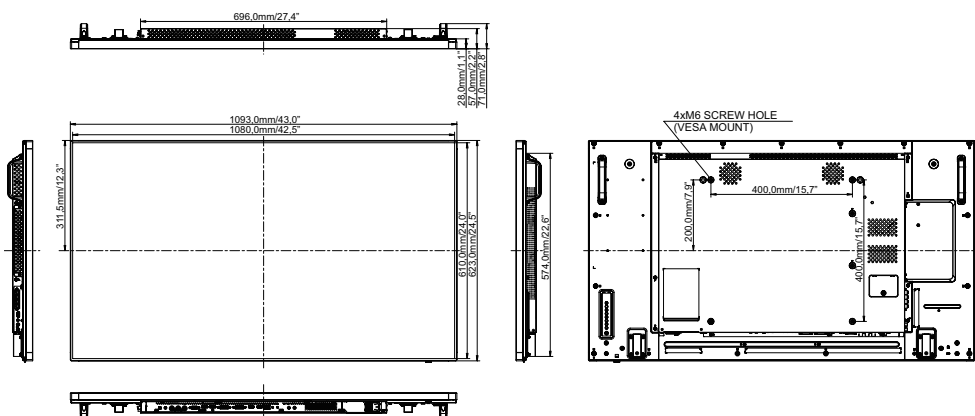

# ROZMĚRY : ProLite LH5582SB

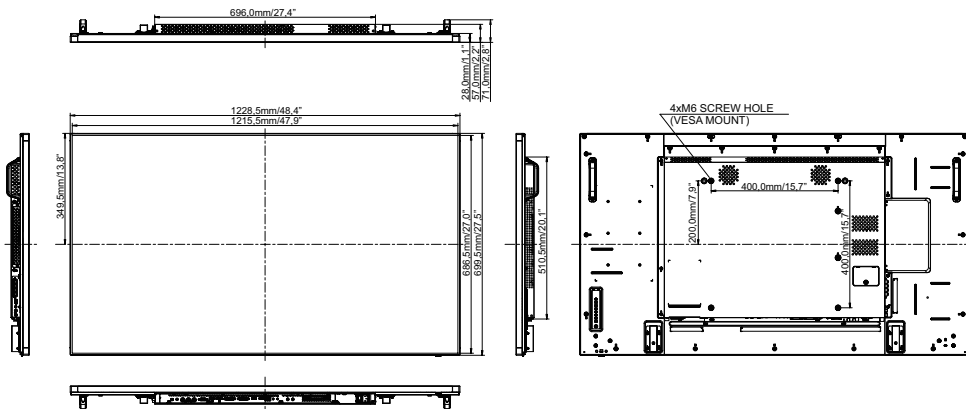

# ODPOVÍDAJÍCÍ ČASOVÁNÍ

Timing		fH(kHz)	fV(Hz)	Dot clock (MHz)	VGA	DVI	HDMI	YPbPr	AV
VESA	VGA 640x480	31,469	59,940	25,175	○	○	○		
		37,861	72,809	31,500	○	○	○		
		37,500	75,000	31,500	○	○	○		
	SVGA 800x600	37,879	60,317	40,000	○	○	○		
		46,875	75,000	49,500	○	○	○		
		48,363	60,004	65,000	○	○	○		
	XGA 1024x768	60,023	75,029	78,750	○	○	○		
		47,776	59,870	79,500	○	○	○		
	WXGA 1280x768	49,702	59,810	83,500	○	○	○		
	SXGA 1280x960	60,000	60,000	108,000	○	○	○		
	SXGA 1280x1024	63,981	60,020	108,000	○	○	○		
	WXGA1360x768	47,712	60,020	85,500	○	○	○		
WXGA1366x768	47,712	59,700	85,500	○	○	○			
UXGA 1600x1200	75,000	60,000	162,000	○	○	○			
FHD 1920x1080	67,500	60,000	148,500	○	○	○			
IBM	720x400	31,467	70,080	28,320	○	○	○		
MAC	640x480	35,000	66,667	30,240	○	○	○		
	832x624	49,725	74,500	57,283	○	○	○		
	1152x870	68,681	75,062	100,000	○	○	○		
SD	NTSC(SD480i)		15,734	59,940	13,500				○
	PAL(SD576i)		15,625	59,940	13,500				○
	SECAM(SD576i)		15,625	59,940	13,500				○
	480i	60Hz	15,734	59,940	27,000		○	○	○
	576i	50Hz	15,625	50,000	13,500		○	○	○
	480p	60Hz	31,469	59,940	27,000		○	○	○
	576p	50Hz	31,250	50,000	27,000		○	○	○
HD	720p	50Hz	37,500	50,000	27,000		○	○	○
		60Hz	45,000	60,000	74,250		○	○	○
	1080i	50Hz	28,125	50,000	74,250		○	○	○
		60Hz	33,716	60,000	74,250		○	○	○
	1080p	50Hz	56,250	50,000	148,500		○	○	○
		60Hz	67,500	60,000	148,500		○	○	○

\* ○ znamená podporované časování.