

РУКОВОДСТВО ПОЛЬЗОВАТЕЛЯ

ProLite

LCD Monitor

ProLite TF2738MSC

Благодарим вас за выбор ЖК-монитора IIYAMA. Советуем перед установкой и включением этого монитора внимательно прочитать это краткое, но обстоятельное руководство. Сохраните это руководство в надежном месте на случай, если в будущем вам понадобится что-либо уточнить.

РУССКИЙ

Аттестованный сетевой кабель должен быть использован вместе с этим монитором. Вы должны поступать совместно всем важным в вашей стране примечания касательно установки и/или требований по оборудованию. Аттестованный сетевой кабель не слабее обычного полихлорвиниловый гибкого шнура в соответствии с IEC 60227 (обозначение H05VV-F 3G 0.75мм² или H05VVH2-F 3G 0.75мм²) должен быть использован. Как альтернатива может быть использован гибкий шнур с синтетического каучука согласно IEC 60245 (обозначение H05RR-F 3G 0.75мм²)

Этот монитор является офисным оборудованием.

Информация импортера: Марвел КТ

107061, Москва, пл. Преображенская, д. 8, этаж 27, пом. LXXXVI

Год производства: См. бое число ("X") серийного номера продукта.

(Серийный номер: xxxxxXxxxxxxxx)

"X" это 0-9. 0-9 означает 2010-2019. (~2019/12/31)

"X" это 0-9. 0-9 означает 2020-2029. (2020/1/1~)

Тип монитора: ЖК-монитор

Модель: PL2738M

Страна изготовления: КИТАЙ

Правила и условия транспортировки:

Транспортировка устройства допускается только в заводской упаковке, любым видом транспорта, без каких-либо ограничений по расстоянию.

Правила и условия реализации: Без ограничений

-
- Мы оставляем за собой право вносить изменения в технические характеристики без предварительного уведомления.
 - Все торговые марки, используемые в руководстве пользователя, являются собственностью их владельцев.

СОДЕРЖАНИЕ

ИНСТРУКЦИИ ПО БЕЗОПАСНОСТИ.....	1
МЕРЫ ПРЕДОСТОРОЖНОСТИ	1
СПЕЦИАЛЬНЫЕ ПРИМЕЧАНИЯ ДЛЯ ЖК-МОНИТОРОВ	3
ОБСЛУЖИВАНИЕ ПОКУПАТЕЛЯ.....	3
ОЧИСТКА.....	4
ДО НАЧАЛА РАБОТЫ С МОНИТОРОМ	5
ХАРАКТЕРИСТИКИ	5
ПРИНАДЛЕЖНОСТИ.....	5
УСТАНОВКА	6
ОРГАНЫ УПРАВЛЕНИЯ И РАЗЪЕМЫ	7
ПОДКЛЮЧЕНИЕ МОНИТОРА	8
УСТАНОВКА КОМПЬЮТЕРА.....	10
РАБОТА С МОНИТОРОМ	12
СОДЕРЖАНИЕ МЕНЮ НАСТРОЕК.....	13
ФУНКЦИЯ ОЖИДАНИЯ.....	19
УСТРАНЕНИЕ НЕИСПРАВНОСТЕЙ.....	20
ИНФОРМАЦИЯ ОБ УТИЛИЗАЦИИ.....	21
ПРИЛОЖЕНИЕ.....	22
СПЕЦИФИКАЦИИ : ProLite TF2738MSC-B2.....	22
РАЗМЕРЫ.....	23
ПОДДЕРЖ. РЕЖИМЫ СИНХРОНИЗАЦИИ	23

ИНСТРУКЦИИ ПО БЕЗОПАСНОСТИ

МЕРЫ ПРЕДОСТОРОЖНОСТИ

ВНИМАНИЕ !

ВЫКЛЮЧИТЕ МОНИТОР, ЕСЛИ ЧУВСТВУЕТЕ, ЧТО ОН НЕ В ПОРЯДКЕ

Если вы заметите какие либо ненормальные явления, например, появление дыма, странные звуки или запахи, немедленно выключите монитор из сети и свяжитесь со своим дилером или сервисным центром iiuata. Дальнейшее использование монитора может быть опасным из за возможного возгорания или поражения электротоком.

НИКОГДА НЕ СНИМАЙТЕ КОРПУС

Внутри монитора находятся цепи высокого напряжения. Снятие корпуса может привести к возгоранию или поражению электротоком.

НЕ ВСТАВЛЯЙТЕ НИКАКИЕ ПРЕДМЕТЫ В МОНИТОР

Не вставляйте никакие твердые предметы в монитор и не проливайте на него жидкости, например, воду. Если все таки нечто подобное произошло, немедленно выключите монитор из сети и свяжитесь со своим дилером или сервисным центром iiuata. Использование монитора с каким то предметом внутри может привести к возгоранию, поражению электротоком или повреждению монитора.

УСТАНАВЛИВАЙТЕ МОНИТОР НА РОВНОЙ УСТОЙЧИВОЙ ПОВЕРХНОСТИ

При падении монитор может травмировать вас.

НЕ УСТАНАВЛИВАЙТЕ МОНИТОР ОКОЛО ВОДЫ

Не устанавливайте монитор в местах, где на него может пролиться вода или он может быть обрызган, т.к. это может привести к возгоранию или поражению электротоком.

ПОДКЛЮЧАЙТЕ МОНИТОР ТОЛЬКО К УСТАНОВЛЕННЫМ ИСТОЧНИКАМ ЭНЕРГИИ

Подключайте монитор только к установленным источникам энергии. Использование несоответствующего напряжения может вызвать нарушение нормальной работы и привести к возгоранию или поражению электротоком.

ЗАЩИТА КАБЕЛЕЙ

Не натягивайте и не изгибайте сетевой шнур питания и сигнальный кабель. Не ставьте монитор или какой-нибудь другой тяжелый предмет на кабели. При повреждении кабели могут вызвать возгорание или поражение электротоком.

НЕБЛАГОПРИЯТНЫЕ ПОГОДНЫЕ УСЛОВИЯ

Рекомендуется не эксплуатировать монитор во время сильной грозы, поскольку продолжительные перерывы в энергоснабжении могут вызвать нарушение нормальной работы. Не рекомендуется дотрагиваться до кабельной вилки в таких условиях, т.к. это может привести к поражению электротоком.

ПРЕДУПРЕЖДЕНИЕ

МЕСТО УСТАНОВКИ

Не устанавливайте монитор в местах, где возможны внезапные скачки температуры, во влажных, запыленных, прокуренных помещениях, т.к. это может привести к возгоранию, поражению электротоком или повреждению монитора. Следует также избегать воздействия прямых солнечных лучей.

НЕ УСТАНАВЛИВАЙТЕ МОНИТОР В ОПАСНЫХ МЕСТАХ

При несоответствующем местоположении монитор может упасть и причинить травму. Не следует также ставить на монитор тяжелые предметы; все кабели должны быть проложены так, чтобы дети не могли потянуть за них и причинить себе травму.

ОБЕСПЕЧЬТЕ ХОРОШУЮ ВЕНТИЛЯЦИЮ

Вентиляционные отверстия защищают монитор от перегрева. Закрытие отверстий может вызвать возгорание. Для обеспечения циркуляции воздуха установите монитор на расстоянии как минимум 10 см (или 4 дюймов) от стен. Если монитор будет установлен внутри киоска или другого оборудования, убедитесь, что имеется достаточная вентиляция, чтобы избежать перегрева монитора. Обратитесь в сервисный центр iiyama, если вам понадобится совет.

ОТКЛЮЧАЙТЕ КАБЕЛИ, КОГДА ВЫ ПЕРЕМЕЩАЕТЕ МОНИТОР

Когда вы перемещаете монитор, выключите сетевой выключатель, выньте вилку из сетевой розетки и отключите сигнальные кабели. Если вы не отключите их, это может привести к возгоранию или поражению электротоком. Рекомендуется перемещать монитор вдвоем.

ОТКЛЮЧАЙТЕ МОНИТОР ОТ СЕТИ

Если монитор не используется в течение длительного времени, рекомендуется отключать его от сетевой розетки во избежание возможных неприятностей.

ПРИ ОТКЛЮЧЕНИИ ДЕРЖИТЕ ЗА ВИЛКУ

При отключении сетевого шнура или сигнального кабеля тяните за вилку или разъем. Никогда не тяните за кабель, это может привести к возгоранию или поражению электротоком.

НЕ ТРОГАЙТЕ РАЗЪЕМ МОКРЫМИ РУКАМИ

Включение или отключение вилки (разъема) мокрыми руками может привести к поражению электротоком.

ЕСЛИ ВЫ УСТАНАВЛИВАЕТЕ МОНИТОР НА КОМПЬЮТЕР

Убедитесь, что компьютер достаточно прочен, чтобы удержать вес монитора, в противном случае, вы можете повредить компьютер.

ЗАМЕЧАНИЕ КАСАТЕЛЬНО ИСПОЛЬЗОВАНИЯ 24/7

Этот продукт не предназначен для использования в режиме 24/7 при любых условиях.

НЕ ИСПОЛЬЗУЙТЕ СПИРТ ИЛИ ДЕЗИНФИЦИРУЮЩИЕ СРЕДСТВА ДЛЯ МОНИТОРА

Не распыляйте спирт или дезинфицирующие средства непосредственно на монитор и не используйте их рядом с монитором. Кроме того, не протирайте монитор тканью или салфеткой, содержащей спирт или дезинфицирующие средства. Они могут привести к изменению цвета, ухудшению состояния или растрескиванию корпуса, повреждению поверхностной обработки ЖК-панели и ухудшению состояния компонентов.

ПРОЧИЕ РЕКОМЕНДАЦИИ

ЭРГОНОМИЧЕСКИЕ

Для избежания усталости глаз, не работайте на мониторе с очень ярким фоном или в темной комнате. При работе с монитором в течение длительного времени рекомендуется делать десятиминутные перерывы после каждого часа работы. Для оптимально комфортных визуальных условий монитор должен находиться ниже уровня глаз и на расстоянии 40–60 см (16–24") от глаз.

СПЕЦИАЛЬНЫЕ ПРИМЕЧАНИЯ ДЛЯ ЖК-МОНИТОРОВ

Описанные ниже явления обычны для ЖК-мониторов и не говорят о какой либо неисправности.

ПРИМЕЧАНИЕ

- Когда вы впервые включаете ЖК-монитор, то, в зависимости от типа компьютера, картинка может не уместиться в области отображения дисплея. В подобном случае придется подстроить расположение картинки, переместив ее в соответствующее положение.
- В зависимости от используемого вами шаблона рабочего стола, вы можете заметить на экране неоднородности яркости.
- Из-за физической природы фоновой подсветки, при первоначальном использовании экран может мерцать выключите питание и затем включите его снова – мерцание должно исчезнуть.

ОБСЛУЖИВАНИЕ ПОКУПАТЕЛЯ

ПРИМЕЧАНИЕ

- Если вы должны вернуть монитор для обслуживания, а оригинальная упаковка выброшена, просьба связаться с вашим дилером или сервисным центром iiyama для получения совета или замены упаковки.

ОЧИСТКА

ВНИМАНИЕ

- Если при очистке внутрь монитора попал какой-либо предмет или жидкость, например вода, немедленно отключите сетевой Кабель и свяжитесь с вашим дилером или сервисным центром iiyama.
- В целях безопасности выключите монитор и выньте сетевой Кабель из розетки перед очисткой монитора.

ПРЕДУПРЕЖДЕНИЕ

- Не распыляйте спирт или дезинфицирующие средства непосредственно на монитор и не используйте их рядом с монитором. Кроме того, не протирайте монитор тканью или салфеткой, содержащей спирт или дезинфицирующие средства. Они могут привести к изменению цвета, ухудшению состояния или растрескиванию корпуса, повреждению поверхностной обработки сенсорной панели и ухудшению состояния компонентов.
- Чтобы избежать возможного повреждения монитора (сенсорной панели / корпуса / разъемов) или аксессуаров, никогда не используйте следующие сильные растворители или чистящие салфетки. Они могут привести к изменению цвета, ухудшению состояния или растрескиванию корпуса, повреждению поверхностной сенсорной панели и ухудшению состояния компонентов.

Бензин	Вода с хлорноватистой кислотой
Разбавитель	Кислотные или щелочные растворители
Спирт	Воск
Отбеливатель	Абразивные материалы
Перекись	Чистящее средство для офисного оборудования
Ацетон	Чистящее средство для стекол
Метиленхлорид	Пижаменная бумага
Толуол	Влажная салфетка
Аммиак	Химическая ткань
Раствор гипохлорита натрия (хлорный отбеливатель)	Чистящая бумага

и т. п.

ПРИМЕЧАНИЕ

- Чтобы не повредить сенсорной панели, не царапайте и не протирайте экран твердым предметом.
- Не оставляйте сенсорную панель мокрой. Если на нее попадут капли воды или что-то подобное, немедленно протрите ее сухой мягкой тканью. Если оставить ее мокрой, это может привести к изменению цвета или появлению пятен на сенсорной панели. Кроме того, попадание влаги внутрь монитора может привести к его повреждению.
- Продолжительный контакт корпуса с любым изделием из резины или пластмассы может вызвать повреждения окраски корпуса.

Регулярный уход

Аккуратно протрите корпус мягкой, сухой и чистой тканью. Если ваш монитор особенно грязный, смочите ткань в мягком моющем средстве, тщательно разбавленном водой, хорошо отожмите ее, а затем вытрите грязь. Затем немедленно протрите его мягкой сухой тканью.

Дезинфекция спиртом

Дезинфекция спиртом может привести к изменению цвета, ухудшению состояния или растрескиванию корпуса, повреждению поверхностной обработки сенсорной панели и ухудшению состояния компонентов. Вместо этого мы рекомендуем дезинфицировать руки вдали от монитора до и после использования.

Если вам абсолютно необходимо продезинфицировать монитор спиртом, заранее ознакомьтесь с приведенными выше вниманием и предупреждением. Также избегайте частой дезинфекции спиртом.

ДО НАЧАЛА РАБОТЫ С МОНИТОРОМ

ХАРАКТЕРИСТИКИ

- ◆ Поддерживает разрешение 1920 × 1080
- ◆ Высокая контрастность 1000:1 (типичная) / Высокая яркость 500кд/м² (типичная), 425кд/м² (с сенсорной панелью)
- ◆ Цифровое сглаживание шрифтов
- ◆ Автонастройка
- ◆ Стереодинамики 2 стереодинамика × 3 Вт
- ◆ Функция ожидания
- ◆ Совместимость с крепежным стандартом VESA (200mm×100mm, 100mm×100mm)
- ◆ Совместимость со стандартом IPX1 (Только передняя панель)

ПРИНАДЛЕЖНОСТИ

Комплект поставки должен содержать следующие принадлежности. Убедитесь в их наличии. Если какая либо из принадлежностей отсутствует или повреждена, обратитесь к дилеру или в региональное отделение iiyama.

- | | | |
|------------------------------|-----------------------|----------------------|
| ■ Кабель питания* | ■ Кабель HDMI | ■ Кабель DisplayPort |
| ■ Кабель mDP-DP | ■ Кабель USB | ■ Защита кабелей |
| ■ Инструкция по безопасности | ■ Краткое руководство | |

ПРЕДУПРЕЖДЕНИЕ

* В случае возникновения проблем или повреждения из-за использования шнура питания, поставленного не компанией iiyama, все гарантии аннулируются.

Необходимо использовать кабель питания, соответствующий H05VVf, 3G, 0,75мм².

УСТАНОВКА

ПРЕДУПРЕЖДЕНИЕ

- До установки монитора убедитесь в том, что стена, потолке или настольный кронштейн достаточно мощна для крепления данного крепежа и веса.

< МОНТАЖ НА СТЕНЕ >

ПРЕДУПРЕЖДЕНИЕ

В случае монтажа монитора на стене, надо принять во внимание толщину монтажного держателя и докрутить винты М4 (4 шт), чтоб его длина ("L") внутри монитора не была больше 8 мм (Монтажные отверстия VESA) или 8мм (Крайние монтажные отверстия). Использование винта длиннее может привести к электрошоку или повреждению монитора вследствие столкновения винта с электрическими компонентами внутри корпуса монитора.

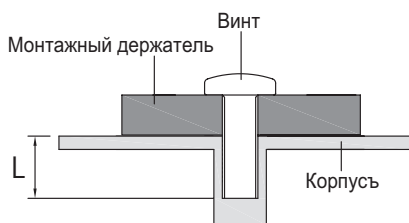

< ВСТРАИВАЕМАЯ ТЕХНИКА >

ПРЕДУПРЕЖДЕНИЕ

Этот продукт не предназначен для использования в высоких температурах.

Если продукт размещен во внешней витрине, необходимо разработать вентиляторы охлаждения и отверстия, чтобы сохранить низкую температуру определенную в спецификации температуры продукта.

< ОРИЕНТАЦИЯ ЭКРАНА >

Монитор предназначен для использования как в пейзажном, так и в портретном режиме.

Портретное отображение необходимо настроить с помощью настроек дисплея подключенного устройства.

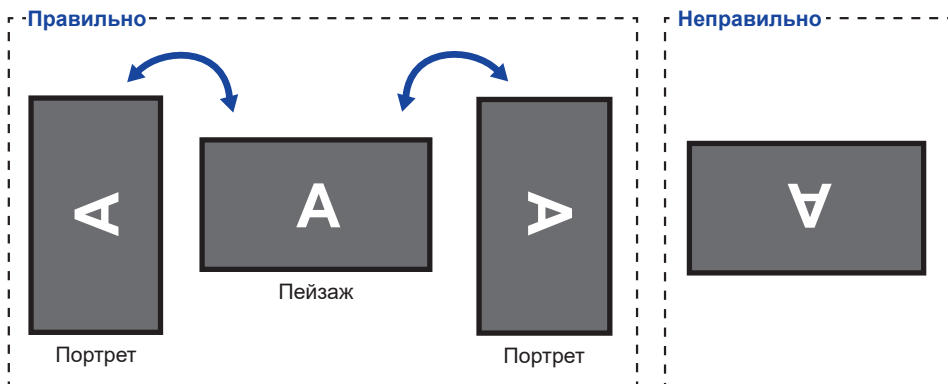

ОРГАНЫ УПРАВЛЕНИЯ И РАЗЪЕМЫ

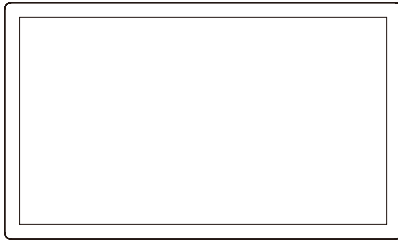

<Вид спереди>

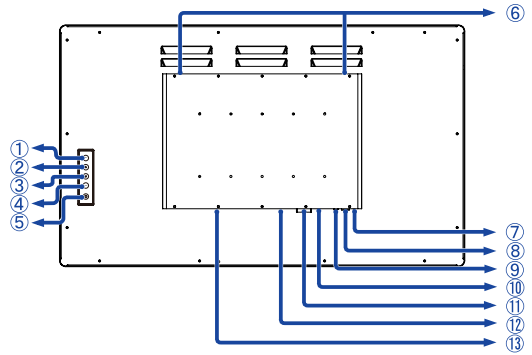

<Вид сзади>

- ① Кнопка Меню (MENU)
- ② Кнопка Вверх / Аудио Настройки (Δ)
- ③ Кнопка Вниз / i-Style Color (∇)
- ④ Кнопка Выбор / Вход сигнала (ENTER)
- ⑤ Выключатель питания (⏻)
- ⑥ Динамики
- ⑦ Индикатор питания
ИНФО Голубой: Нормальный режим работы
Оранжевый: Режим ожидания
- ⑧ Разъем USB
- ⑨ Разъем звукового линейного входа (AUDIO IN)
- ⑩ Разъем HDMI (HDMI)
- ⑪ Разъем DVI-D (DVI)
- ⑫ Разъем DisplayPort (DP)
- ⑬ Разъем источника питания пер. тока (\sim : Переменный ток) (AC POWER IN)

ПОДКЛЮЧЕНИЕ МОНИТОРА

- 1 Убедитесь в том, что выключены и компьютер, и монитор.
- 2 Подключите компьютер к монитору с помощью сигнального кабеля.
- 3 Подключите компьютер к монитору с помощью кабеля USB.
- 4 Подключите шнур питания сначала к монитору, а затем к источнику питания.
- 5 Включите монитор и компьютер.

ИНФО

- Пожалуйста, подтвердите, что распределительная система в здании будет обеспечивать наличие автоматического выключателя на 120/240 В, 20 А (максимум).
- Типы сигнальных кабелей, используемых для подключения компьютера к монитору, могут быть разными в зависимости от компьютера. Неправильное подключение может вызвать серьезное повреждение как монитора, так и компьютера. Прилагаемый к монитору кабель имеет стандартный разъем. Если потребуется кабель особого типа, то обратитесь к продавцу или в региональное представительство iiyama.
- Обязательно затяните винты на каждом конце сигнального кабеля.
- Подключаемое оборудование класса I Тип А должно быть подключено к защитному заземлению.
- Розетка должна быть установлена рядом с оборудованием и быть легкодоступной.

[Пример подключения]

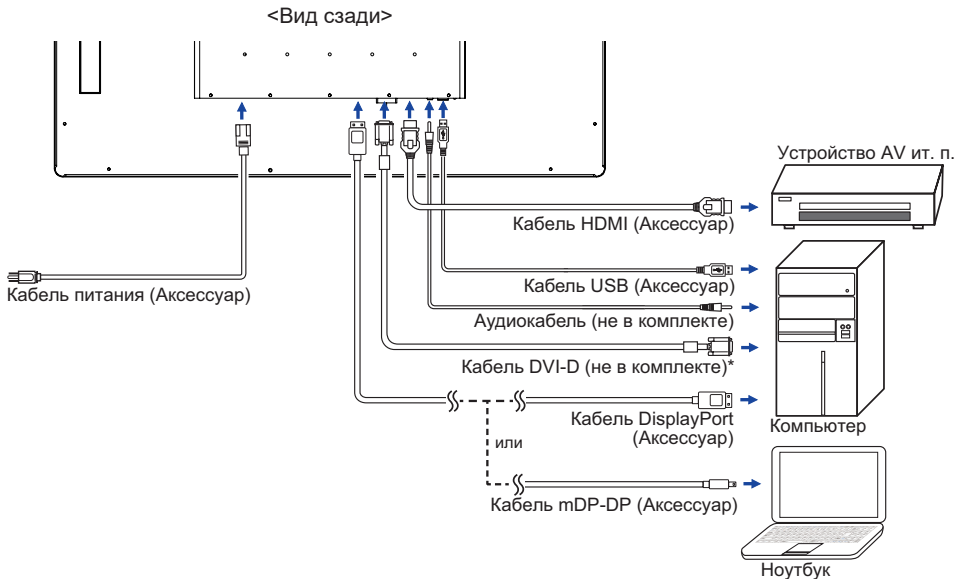

* Кабель DVI-D не входит в комплект поставки монитора. Если вы используете низкокачественный DVI-D кабель, то это может привести к возникновению электро-магнитных помех. Пожалуйста, обратитесь в центр поддержки iiyama в вашей стране, если вы хотите подключить монитор через DVI вход.

[Установка и снятие защиты кабелей]

Постелите на стол мягкую ткань, чтобы не поцарапать монитор. Положите монитор на стол лицевой стороной вниз.

< Установка >

- ① Уберите винт с монитора как на картинке 1.
- ② Подключи все кабели, установи защиту кабелей и прикрути ее при помощи винта как на картинке 2.

Step 1

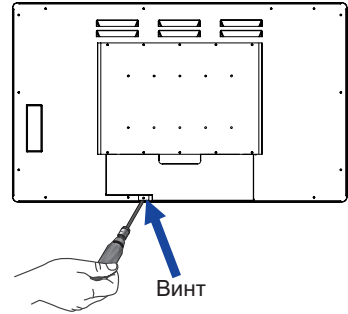

Step 2

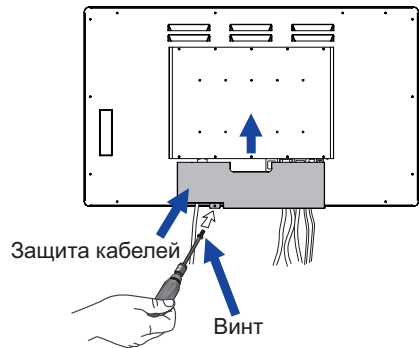

< Снятие >

- ① Уберите Винт и защиту кабелей как на картинке 3.

Step 3

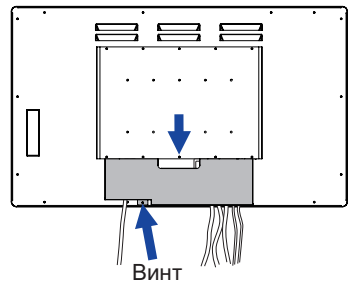

УСТАНОВКА КОМПЬЮТЕРА

■ Синхронизация сигнала

На стр. 23 раздела ПОДДЕРЖИВАЕМЫЕ РЕЖИМЫ СИНХРОНИЗАЦИИ вы найдете список значений синхронизации сигнала.

■ Поддержка функции touch в операционных системах

	Мышь	Дигитайзер	Функция жесты *1	Рема гк
Windows8/8.1/10	<input type="radio"/>	<input type="radio"/>	<input type="radio"/>	
Windows7	<input type="radio"/>	<input type="radio"/>	<input type="radio"/>	
Mac OS/OS X *2	<input type="radio"/>	<input type="radio"/>	<input type="radio"/> *3	Для Mac OS X версии 10.6 и выше необходим драйвер. Работает только для одно касание.
Linux	<input type="radio"/>	<input type="radio"/>	<input type="radio"/>	Kernel 2.6.38 и выше
Android *4	<input type="radio"/>	<input type="radio"/>	<input type="radio"/>	Kernel 2.6.38 и выше
Функции	Нажатие Потяни Двойное нажатие	Мышь Функция Нажатие правой кнопки Щелчки Видимая реакция на него	Мышь и Дигитайзер Функции Пресс-Тар, Поворот, Zoom-in/out	

Другие версии ОС не перечислены, не поддерживаются.

: Поддерживаемый : Не поддерживаемый

*1 Функции жестов могут поддерживаться с помощью прикладных программ.

*2 Пожалуйста скачайте драйвер для Mac со следующего сайта.

<https://www.touch-base.com/oem/weida/>

Пожалуйста, используйте драйвер "V6" для этой модели.

*3 При установке драйвера жестов (http://touch-base.com/documentation/Gestures.htm#_Installation_and_running~~HEAD=dobj), может поддерживать жесты 2 - 4 касаний пальцем (определение компании Apple Inc.)

*4 Так как версий Android очень много, проконсультируйтесь с производителем устройства, поддерживает ли оно функцию сенсорного ввода (для разработчиков программного обеспечения, контроллер PID: 2575 / VID: 0402)

*5 Windows XP / Vista более не поддерживается корпорацией Майкрософт.

*6 Chrome OS поддерживается. Chrome OS обновляется автоматически и основана на последнем Linux kernel.

■ Настройки сенсорного ввода в режиме двойного экрана

- ① Сначала подключите основной монитор к компьютеру.
Настройте: Панель управления > Оборудование и звук > Параметры планшетного ПК > Экран > Настройка.

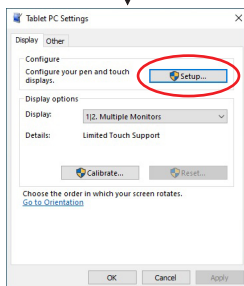
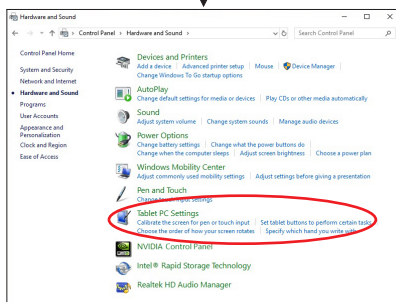
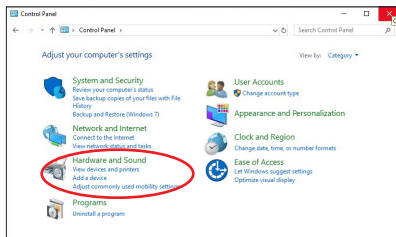

Следующее сообщение появится на экране. Пожалуйста, следуйте инструкциям.

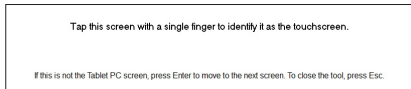

- ② После настройки первого монитора, подключите второй монитор и выполните настройку как и для первого монитора.

ИНФО Мониторы работают в режиме двойного экрана и сенсорное управление не может быть использовано на двух мониторах одновременно. Вы можете использовать сенсорное управление только на одном из мониторов.

РАБОТА С МОНИТОРОМ

Значения параметров для получения наилучшего изображения ЖК-монитора компании iiyama были установлены на заводе; они указаны на стр. 23 в разделе ПОДДЕРЖИВАЕМЫЕ РЕЖИМЫ СИНХРОНИЗАЦИИ. Вы также можете откорректировать изображение, следуя указанным ниже процедурам.

- 1 Нажмите кнопку ①, чтобы на дисплее появилось Экранное меню (ЭМ). Здесь есть несколько дополнительных страниц, которые перелистываются с помощью кнопок ▲ / ▼.

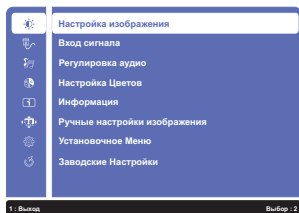

- 2 Выберите страницу меню, которая содержит интересующую вас пиктограмму настройки. Нажмите кнопку ②. Затем с помощью кнопок ▲ / ▼ выделите требуемую пиктограмму настройки.
- 3 Заново нажмите кнопку ②. Используйте кнопки ▲ / ▼ для выполнения соответствующих настроек и установок.
- 4 Нажмите кнопку ① для выхода с меню и все введенные вами настройки будут автоматически записаны.

Например, для подстройки вертикального положения экранного меню экрана выберите в меню Установочное Меню и нажмите кнопку ②. Затем выберите "Положение экр. меню." с помощью кнопок ▲ / ▼.

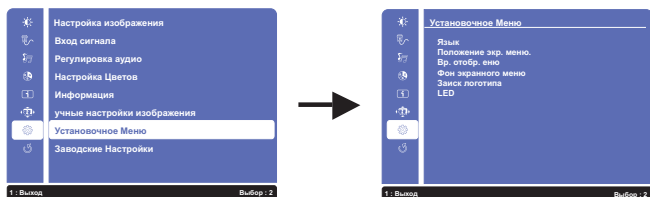

Страница настройки появляется после того, как вы нажмете на кнопку ②. Затем выберите "Полож. по верт." с помощью кнопок ▲ / ▼. Заново нажмите кнопку ②. Для изменения установок вертикального положения экранного меню используйте кнопки ▲ / ▼. При настройке должно изменяться вертикальное положение экранного меню всего экрана.

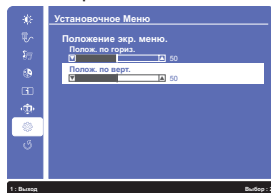

Нажатие кнопки ① в конце работы запишет все введенные вами изменения.

ПРИМЕЧАНИЕ

- После окончания работы с настройками Экранного меню оно само закроется через некоторое время (длительность определяется функцией Таймер выключения ЭМ). Для немедленного выхода из ЭМ используйте кнопку ①.
- При исчезновении Экранного меню любые изменения автоматически сохраняются в памяти. Во время работы с меню следует избегать отключения питания.

СОДЕРЖАНИЕ МЕНЮ НАСТРОЕК

Настройка изображения Picture Adjust		Настройка изображения	
Пункт настройки	Проблема/Опция	Используемые кнопки	
Контрастность * ³ Contrast	Слишком темное		
	Слишком яркое		
Яркость * ^{1,2,3} Brightness	Слишком бледное		
	Слишком интенсивное		
ACR * ^{2,3,4} Adv. Contrast	Выкл.	Обычная контрастность	
	Вкл.	Увеличенная контрастность	
Режим ЕКО * ³ ECO Mode	Выкл.	Обычно	
	1	Фон или подсветка минимализован.	
	2	Фон или подсветка на уровне ниже режима 1.	
	3	Фон или подсветка на уровне ниже режима 2.	
Overdrive * ⁵ Overdrive	Выкл. / -2 / -1 / 0 / +1 / +2		
	Это повысит уровень градации серого ЖК-панели. Высший уровень приведет к включению быстрейшего времени отклика.		

*¹ Регулировка яркости при работе монитора в темной комнате, если экран кажется слишком ярким. Не активен при включенной функции увеличения контрастности (ACR).

*² Настройки яркости и функция увеличения контрастности (ACR) не могут быть задействованы при включенном Режиме ЕКО.

*³ Включение функции i-Style Color блокирует доступ к настройкам контрастности, яркости, ACR и Режиму ЕКО.

*⁴ Для включения опции обозначьте ее в настройках меню. Для выключения удалите отметку.

*⁵ Режим Overdrive может быть включен только при частоте обновления входного сигнала 60Hz.

Вход сигнала Input Select

Direct



Вход сигнала

Пункт настройки	Проблема/Опция	Используемые кнопки
Вход сигнала Input Select	DVI	Выбор входа DVI.
	HDMI	Выбор входа HDMI
	DisplayPort	Выбор входа DisplayPort.
	Auto	Автоматический поиск и выбор источника сигнала.

ПРИМЕЧАНИЕ Если выбран DVI, HDMI или DisplayPort вход, функция автоматического выбора источника сигнала не действует.

Direct

Вы можете пропустить страницы Меню и сразу отобразить экран настроек параметров, используя следующие операции с кнопками.

- Вход сигнала: Нажмите кнопку (2) когда меню не отображается на экране.

Регулировка аудио Audio Adjust

Direct



Регулировка аудио

Пункт настройки	Проблема/Опция	Используемые кнопки	
Громкость Volume	Слишком тихо		
	Слишком громко		
Без звука *1 Mute	Выкл.	Восстановление звука с прежним уровнем громкости.	
	Вкл.	Временное отключение звука.	
Вход audio *2 Audio Input	HDMI	Выберите вход HDMI.	
	DisplayPort	Выберите вход DisplayPort.	
	Line-In	Выберите вход LINE IN.	

*1 Для включения опции обозначьте ее в настройках меню. Для выключения удалите отметку.

*2 Пригодно только для входа HDMI и DisplayPort.

Direct

Вы можете пропустить страницы Меню и сразу отобразить экран настроек параметров, используя следующие операции с кнопками.

- Регулировка аудио: Нажмите кнопку когда меню не отображается на экране.
- Без звука: Нажмите и придержите в течении 2 секунд кнопку если Меню не отображается на экране.
Переключение между режимами Без звука и Активация звука осуществляется последовательными нажатиями на кнопку .

Настройка цветов * Color Adjust		Настройка цветов	
Пункт настройки	Проблема/Опция	Используемые кнопки	
Холодный <i>Cool</i>	Холодный		
Нормальный <i>Normal</i>	Нормальный		
Теплый <i>Warm</i>	Теплый		
Цвета пользователя <i>User Color</i>	Красный	Слишком слабый	← ▲
	Зеленый		
	Синий	Слишком сильный	→ ▼
i-Style Color <i>i-Style Color</i>	Выкл.	Вернуться к состоянию цветов которое было настроено раньше.	
	Стандарт	Для обычного окружения windows или настроек по умолчанию.	
	Игра	Для игрового окружения.	
	Кино	Для просмотра фильмов и видео записей.	
	Пейзаж	Для просмотра изображений пейзажей.	
	Текст	Для редактирования и чтения текста в условиях обработки текста.	

* Если включен режим Синий свет Редуктор, регулировка Настройка Цветов невозможна.



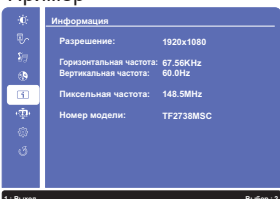

Direct

Вы можете пропустить страницы Меню и сразу отобразить экран настроек параметров, используя следующие операции с кнопками.

- i-Style Color: Нажмите кнопку ▼ когда меню не отображается на экране.

Информация Information		Информация	
<p><Пример></p> 		<p>Информацию о актуально выбранном входа найдете в информации о графическом адаптере вашего компьютера.</p> <p>ПРИМЕЧАНИЕ Прочитайте в руководстве графического адаптера об изменении разрешения и обновления.</p>	



Пункт настройки	Проблема/Опция	Используемые кнопки
Резкость Sharpness	1 / 2 / 3 / 4 / 5	   
	<p>Качество изображения можно изменять в интервале от 1 до 5 (от размытого до резкого).</p> <p>Нажимайте кнопку ▲, чтобы изменять резкость изображения в порядке возрастания номеров. Нажимайте кнопку ▼, чтобы изменять резкость изображения в порядке уменьшения номеров.</p> <p>В случае если вы установили разрешение монитора ниже 1920 x 1080 вы должны настроить качество изображения.(5 steps).</p>	
Настройки режима видео Video Mode Adjust	Full Screen	Полноэкранный режим
	Соотношение сторон *1	Расширение формата образа
Синий свет Редуктор *2 Blue Light Reducer Direct	Выкл	Типовое
	1	Синий свет уменьшается.
	2	Синий свет слабее чем в режим 1.
	3	Синий свет слабее чем в режим 2.
Технология X-Res X-res Technology	Выкл.	Обычно
	Легко	Улучшить качество краев изображения.
	Средне	Качество краев изображения лучше чем Легко.
	Сильно	Качество краев изображения лучше чем Средне.

*1 Позволяет выводить изображение в форматах 4:3, 5:4 или 16:10, если исходное изображение имеет формат 4:3, 5:4 или 16:10.

*2 Если включен режим Цвет, регулировка Синий свет Редуктор невозможна.

Direct

Вы можете пропустить страницы Меню и сразу отобразить экран настроек параметров, используя следующие операции с кнопками.

- Синий свет Редуктор: Нажмите и придержите в течении 2 секунд кнопку ② если Меню не отображается на экране.

Установочное Меню Setup Menu		Установочное Меню			
Пункт настройки	Проблема/Опция			Используемые кнопки	
Язык Language Select	English	Английский	Русский	Русский	
	Français	Французский	日本語	Японский	
	Deutsch	Немецкий	简体中文	Китайский упр.	
	Nederlands	Голландский	繁體中文	Китайский тра.	
	Polski	Заполированность			
Положение экр. меню. OSD Position	Полож. по гориз.	ЭМ сильно налево ЭМ сильно направо			
	Полож. по верт.	ЭМ слишком высоко ЭМ слишком низко			
Вр. отобр. еню OSD Time Out	Можно установить время отображения ЭМ. 5/ 15 / 30 / 60 второй				
Фон экранного меню * OSD Background	Выкл.	Стандартный фон экранного меню.			
	Вкл.	Прозрачный фон экранного меню.			
Заиск логотипа * Opening Logo	Выкл.	Логотип iiyama не отображается когда монитор включен.			
	Вкл.	Логотип iiyama отображается когда монитор включен.			
LED * LED	Выкл.	Индикатор питания выключен.			
	Вкл.	Индикатор питания включен.			
ПРИМЕЧАНИЕ Если Вас раздражает свечение индикатора питания, Вы можете его выключить.					

* Для включения опции обозначите ее в настройках меню. Для выключения удалите отметку.

Заводские настройки Memory Recall		Заводские настройки			
Пункт настройки	Проблема/Опция			Используемые кнопки	
Заводские настройки Memory Recall	Восстановление заводских настроек.				

• Блокировка

<Экранное меню (OSD)>

1. Чтобы вызвать экранное меню, нажмите и удерживайте в течение 5 секунд кнопки ① и ▲. Если Вы попытаетесь вызвать экранное меню нажатием на любую из клавиш ①, ▼, ▲ или ②, на экране появиться сообщение «OSD Locked» («Экранное меню заблокировано»).
2. Чтобы отключить блокировку экранного меню, нажмите и удерживайте в течение 5 секунд клавиши ① и ▲.

<Выключатель питания>

1. Чтобы заблокировать кнопку выключения питания, нажмите и удерживайте в течение 5 секунд кнопки ① и ▼. При действующей блокировке монитор не может быть выключен нажатием на кнопку питания. При нажатии на кнопку выключения на экране появиться сообщение "Power Button Locked" («Кнопка выключения заблокирована»).
2. Чтобы отключить блокировку экранного меню, нажмите и удерживайте в течение 5 секунд клавиши ① и ▼.

ФУНКЦИЯ ОЖИДАНИЯ

Этот продукт имеет функцию ожидания. Когда ваш компьютер не используется, монитор автоматически снижает расход энергии, необходимой для его функционирования.

Режим функция ожидания описан ниже. Необходимые настройки, включая установки таймера, должны производиться на компьютере. Информацию по конфигурированию этих настроек можно почерпнуть из руководства к вашей операционной системе.

■ Режим ожидания

При исчезновении поступающих от компьютера видеосигнал разверток, монитор входит в режим ожидания, при котором потребление электроэнергии уменьшается до уровня менее 1,5Вт*. Экран темнеет, индикатор подачи питания начинает светиться оранжевым цветом. Возврат из режиме ожидания происходит через несколько секунд после нажатия любой клавиши на клавиатуре или движения мышью.

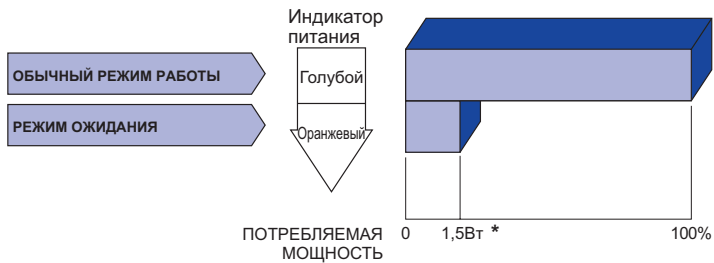

* Когда устройства USB не подключены.

УСТРАНЕНИЕ НЕИСПРАВНОСТЕЙ

Если монитор работает неправильно, просьба соблюдать следующую последовательность операций для возможного решения задачи.

1. Выполните регулировки, описанные в разделе РАБОТА С МОНИТОРОМ, в зависимости от вашей проблемы. Если изображение не появилось, см. п. 2.
2. Обратитесь к нижеприведенной таблице, если вы не можете найти подходящий пункт настройки в разделе РАБОТА С МОНИТОРОМ или если проблему не удастся устранить.
3. Если вы столкнулись с проблемой, которая не описана ниже, или не можете устранить ее причину, выключите монитор и обратитесь за помощью к вашему дилеру или в сервисный центр iiyama.

Проблема

Проверьте

① Изображение не появляется

(Индикатор питания не загорелся.)

- Силовой кабель плотно вставлен в соответствующее гнездо.
- Питание включено.
- К розетке подводится напряжение. Проверьте каким-либо другим прибором (например, настольной лампой).

(Индикатор питания голубой.)

- Если активна программа хранитель экрана, нажмите на любую клавишу или подвигайте мышью.
- Увеличьте контрастность и /или яркость.
- Компьютер включен.
- Сигнальный кабель подключен правильно.
- Синхронизация сигнала компьютера соответствует техническим характеристикам монитора.

(Индикатор питания оранжевый.)

- Если монитор находится в режим ожидания, нажмите клавишу на клавиатуре или подвигайте мышью.
- Компьютер включен.
- Сигнальный кабель подключен правильно.
- Синхронизация сигнала компьютера соответствует техническим характеристикам монитора.

② Изображение не синхронизировано.

- Сигнальный кабель подключен правильно.
- Синхронизация сигнала компьютера соответствует техническим характеристикам монитора.

③ Изображение не в центре экрана

- Синхронизация сигнала компьютера соответствует техническим характеристикам монитора.

④ Изображение слишком яркое или слишком темное.

- Уровень выходного видеосигнала компьютера соответствует техническим характеристикам монитора.

⑤ Изображение дрожит.

- Напряжение питания соответствует тех. характеристикам монитора.
- Синхронизация компьютера соответствует техническим характеристикам монитора.

Проблема

Проверьте

- ⑥ Нет звука.
 - Звуковое оборудование (компьютер и пр.) включено.
 - Аудиокабель подсоединен надлежащим образом.
 - Параметр Volume (Громкость) прибавлен.
 - Параметр Mute (Откл. звук) имеет значение OFF (выкл.).
 - Уровень выходного аудиосигнала звукового оборудования соответствует техническим характеристикам монитора.
- ⑦ Звук слишком громкий или слишком тихий.
 - Уровень выходного аудиосигнала звукового оборудования соответствует техническим характеристикам монитора.
- ⑧ Слышен странный звук.
 - Аудиокабель подсоединен надлежащим образом.
- ⑨ Сенсорный экран не отвечает.
 - Кабель USB плотно вставлен в гнездо.
 - Не установлен программный драйвер сенсорного экрана.
- ⑩ Положение прикосновения не вызывает отклонение.
 - Функция калибровки настроена надлежащим образом.

ИНФОРМАЦИЯ ОБ УТИЛИЗАЦИИ

Для наилучшей защиты окружающей среды не выбрасывайте ваш монитор.

Посетите наш вебсайт <https://iiyama.com> для получения указаний об утилизации монитора.

ПРИЛОЖЕНИЕ

Допускаются изменения дизайна и характеристик.

СПЕЦИФИКАЦИИ : ProLite TF2738MSC-B2

Сенсорный экран	Технология	Прогнозируемая емкостная технология 10pt Сенсорный	
	Обработка поверхности	85%	
	Пропускание света	6Н	
	Твердость	3,6мм	
	Общая толщина	USB	
Система связи	27"		
Категория раазамера	27"		
ЖК-панели	Панель технология	IPS (In-Plane-Switching)	
	Размер	Диагональ: 68,6см (27")	
	Размер пикселя	0,3114 мм (Ш) × 0,3114 мм (В)	
	Яркость	500кд/м ² (типичная), 425кд/м ² (с сенсорной панелью)	
	Контрастность	1000 : 1 (типичная с сенсорной панелью)	
	Угол обзора	Вправо/Влево : 89°, Вверх/Вниз: 89° (в каждую сторону типичная)	
	Время отклика	14 мс (типичная), 5 мс (серый к серому)* ³	
Кол-во отображаемых цветов	Примерно 16.7 млн.		
Частоты синхронизации	Гориз: 30-80 кГц, Верт: 55-75 Гц		
Максимальное разрешение	1920 × 1080, 2,1 Мегапикселей		
Входной разъем	DVI-D, HDMI, DisplayPort		
Видеосигналы	DVI (Соотв. стандарту версия 1,0) соответственно; HDMI, DisplayPort		
Выход аудиоразъем	ø 3,5 мм mini jack (стерео)		
Входной аудиосигнал	1,0 В (среднеквадратич. значение), макс.		
Динамики	3 Вт × 2 (стереодинамики)		
Максим. размеры экрана	597,6 мм W × 336,2 мм H / 23,5" W × 13,2" H		
Электропитание	Входной: 100-240 В, 50/60 Гц 0,7А		
Потребление энергии* ¹	25 Вт станд., Режим ожидания: 1,5 Вт макс, Режим выключенный: 0,3 Вт макс		
Габариты, масса	648,5 × 386,5 × 52,0 мм / 25,5 × 15,2 × 2,0" (W×H×D) 8,3кг / 18,3lbs		
Условия окружающей среды	При работе:	Темп.: от 5 до 35°C	Влажность: от 10 до 80% (без конденсата)
	При хранении:	Темп.: от -20 до 60°C	Влажность: от 5 до 85% (без конденсата)
Сертификация	CE, UKCA, TÜV-Bauart, EAC, IPX1* ²		

ПРИМЕЧАНИЕ

*¹ Периферийные устройства USB / устройства Аудио не подключены.

*² Совместимость со стандартом IPX1 : Только передняя панель

*³ Когда включена функция Over Drive +2.

РАЗМЕРЫ

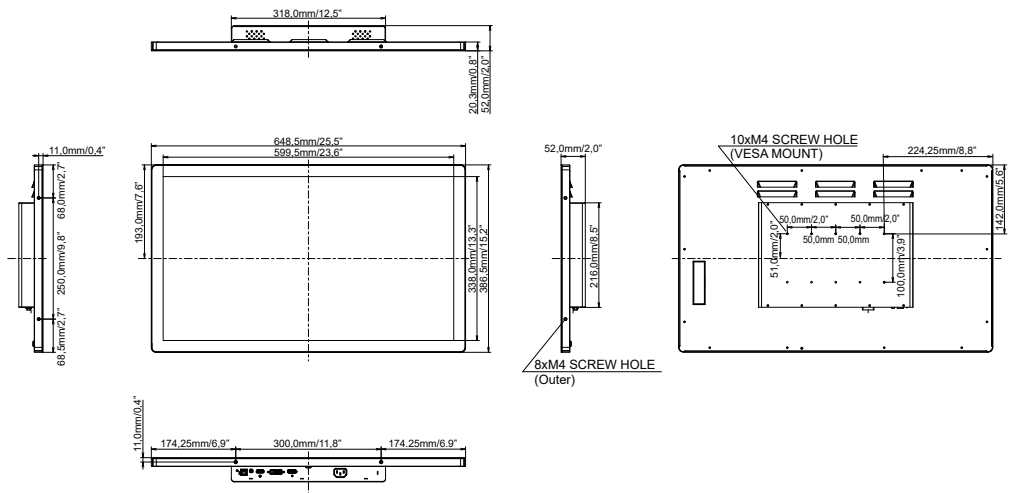

ПОДДЕРЖ. РЕЖИМЫ СИНХРОНИЗАЦИИ

Видео режим	Горизонтальная частота	Вертикальная частота	Частота синхронизации
640 × 480	31,469kHz	59,940Hz	25,175MHz
	37,500kHz	75,000Hz	31,500MHz
	37,861kHz	72,809Hz	31,500MHz
800 × 600	35,156kHz	56,250Hz	36,000MHz
	37,879kHz	60,317Hz	40,000MHz
	46,875kHz	75,000Hz	49,500MHz
	48,077kHz	72,188Hz	50,000MHz
1024 × 768	48,363kHz	60,004Hz	65,000MHz
	56,476kHz	70,069Hz	75,000MHz
	60,023kHz	75,029Hz	78,750MHz
1280 × 1024	63,981kHz	60,020Hz	108,000MHz
	79,976kHz	75,025Hz	135,000MHz
1440 × 900	55,935kHz	59,887Hz	106,500MHz
1680 × 1050	65,290kHz	60,000Hz	146,250MHz
1920 × 1080	66,590kHz	59,930Hz	138,500MHz