

РУКОВОДСТВО ПОЛЬЗОВАТЕЛЯ

G-MASTER

LCD Monitor

G-MASTER GB2590HSU

Модель: PL2590HS

Благодарим вас за выбор ЖК-монитора IIYAMA.

Советуем перед установкой и включением этого монитора внимательно прочитать это краткое, но обстоятельное руководство. Сохраните это руководство в надежном месте на случай, если в будущем вам понадобится что-либо уточнить.

РУССКИЙ

Аттестованный сетевой кабель должен быть использован вместе с этим монитором. Вы должны поступать совместно всем важным в вашей стране примечания касательно установки и/или требований по оборудованию. Аттестованный сетевой кабель не слабее обычного полихлорвиниловый гибкого шнура в соответствии с IEC 60227 (обозначение H05VV-F 3G 0.75мм² или H05VVH2-F2 3G 0.75мм²) должен быть использован. Как альтернатива может быть использован гибкий шнур с синтетического каучука согласно IEC 60245 (обозначение H05RR-F 3G 0.75мм²)

Этот монитор является офисным оборудованием.

Информация импортера: Марвел КТ

107061, Москва, пл. Преображенская, д. 8, этаж 27, пом. LXXXVI

Год производства: См. бое число ("X") серийного номера продукта.

(Серийный номер: xxxxxXxxxxxxxx)

"X" это 0-9. 0-9 означает 2020-2029.

Тип монитора: ЖК-монитор

Модель: PL2590HS

Страна изготовления: КИТАЙ

Правила и условия транспортировки:

Транспортировка устройства допускается только в заводской упаковке, любым видом транспорта, без каких-либо ограничений по расстоянию.

Правила и условия реализации: Без ограничений

- Мы оставляем за собой право вносить изменения в технические характеристики без предварительного уведомления.
- Все торговые марки, используемые в руководстве пользователя, являются собственностью их владельцев.
- Термины HDMI и HDMI High-Definition Multimedia Interface и Логотип HDMI являются товарными знаками или зарегистрированными товарными знаками HDMI Licensing Administrator, Inc. в Соединенных Штатах и других странах.
- Шрифт, используемый в экранном меню, лицензируется по лицензии Apache, версия 2.0. Вы можете получить копию лицензии по адресу <http://www.apache.org/licenses/LICENSE-2.0>.

СОДЕРЖАНИЕ

ИНСТРУКЦИИ ПО БЕЗОПАСНОСТИ	1
МЕРЫ ПРЕДОСТОРОЖНОСТИ	1
СПЕЦИАЛЬНЫЕ ПРИМЕЧАНИЯ ДЛЯ ЖК-МОНИТОРОВ	3
ОБСЛУЖИВАНИЕ ПОКУПАТЕЛЯ	3
ОЧИСТКА.....	3
ДО НАЧАЛА РАБОТЫ С МОНИТОРОМ	4
ХАРАКТЕРИСТИКИ	4
ПРИНАДЛЕЖНОСТИ.....	4
ИСПОЛЬЗОВАНИЕ РУКИ ИЛИ ПОДСТАВКИ	5
УСТАНОВКА И СНЯТИЕ ПОДСТАВКИ.....	7
ОРГАНЫ УПРАВЛЕНИЯ И РАЗЪЕМЫ	9
ПОДКЛЮЧЕНИЕ МОНИТОРА.....	10
УСТАНОВКА КОМПЬЮТЕРА.....	11
НАСТРОЙКА УГЛОВ ОБЗОРА И ВЫСОТЫ МОНИТОРА	11
РАБОТА С МОНИТОРОМ.....	12
СОДЕРЖАНИЕ МЕНЮ НАСТРОЕК.....	13
ФУНКЦИЯ ОЖИДАНИЯ.....	25
УСТРАНЕНИЕ НЕИСПРАВНОСТЕЙ.....	26
ИНФОРМАЦИЯ ОБ УТИЛИЗАЦИИ.....	27
ПРИЛОЖЕНИЕ.....	28
СПЕЦИФИКАЦИИ: G-MASTER GB2590NSU-B5.....	28
РАЗМЕРЫ.....	29
ПОДДЕРЖ. РЕЖИМЫ СИНХРОНИЗАЦИИ	30

ИНСТРУКЦИИ ПО БЕЗОПАСНОСТИ

МЕРЫ ПРЕДОСТОРОЖНОСТИ

ВНИМАНИЕ !

ВЫКЛЮЧИТЕ МОНИТОР, ЕСЛИ ЧУВСТВУЕТЕ, ЧТО ОН НЕ В ПОРЯДКЕ

Если вы заметите какие-либо ненормальные явления, например, появление дыма, странные звуки или запахи, немедленно выключите монитор из сети и свяжитесь со своим дилером или сервисным центром iiyama. Дальнейшее использование монитора может быть опасным из-за возможного возгорания или поражения электротоком.

НИКОГДА НЕ СНИМАЙТЕ КОРПУС

Внутри монитора находятся цепи высокого напряжения. Снятие корпуса может привести к возгоранию или поражению электротоком.

НЕ ВСТАВЛЯЙТЕ НИКАКИЕ ПРЕДМЕТЫ В МОНИТОР

Не вставляйте никакие твердые предметы в монитор и не проливайте на него жидкости, например, воду. Если все таки нечто подобное произошло, немедленно выключите монитор из сети и свяжитесь со своим дилером или сервисным центром iiyama. Использование монитора с каким-то предметом внутри может привести к возгоранию, поражению электротоком или повреждению монитора.

УСТАНАВЛИВАЙТЕ МОНИТОР НА РОВНОЙ УСТОЙЧИВОЙ ПОВЕРХНОСТИ

При падении монитор может травмировать вас.

НЕ УСТАНАВЛИВАЙТЕ МОНИТОР ОКОЛО ВОДЫ

Не устанавливайте монитор в местах, где на него может пролиться вода или он может быть обрызган, т.к. это может привести к возгоранию или поражению электротоком.

ПОДКЛЮЧАЙТЕ МОНИТОР ТОЛЬКО К УСТАНОВЛЕННЫМ ИСТОЧНИКАМ ЭНЕРГИИ

Подключайте монитор только к установленным источникам энергии. Использование несоответствующего напряжения может вызвать нарушение нормальной работы и привести к возгоранию или поражению электротоком.

ЗАЩИТА КАБЕЛЕЙ

Не натягивайте и не изгибайте сетевой Кабель питания и сигнальный кабель. Не ставьте монитор или какой-нибудь другой тяжелый предмет на кабели. При повреждении кабели могут вызвать возгорание или поражение электротоком.

НЕБЛАГОПРИЯТНЫЕ ПОГОДНЫЕ УСЛОВИЯ

Рекомендуется не эксплуатировать монитор во время сильной грозы, поскольку продолжительные перерывы в энергоснабжении могут вызвать нарушение нормальной работы. Не рекомендуется дотрагиваться до кабельной вилки в таких условиях, т.к. это может привести к поражению электротоком.

ПРЕДУПРЕЖДЕНИЕ

МЕСТО УСТАНОВКИ

Не устанавливайте монитор в местах, где возможны внезапные скачки температуры, во влажных, запыленных, прокуренных помещениях, т.к. это может привести к возгоранию, поражению электротоком или повреждению монитора. Следует также избегать воздействия прямых солнечных лучей.

НЕ УСТАНАВЛИВАЙТЕ МОНИТОР В ОПАСНЫХ МЕСТАХ

При несоответствующем местоположении монитор может упасть и причинить травму. Не следует также ставить на монитор тяжелые предметы; все кабели должны быть проложены так, чтобы дети не могли потянуть за них и причинить себе травму.

ОБЕСПЕЧЬТЕ ХОРОШУЮ ВЕНТИЛЯЦИЮ

Вентиляционные отверстия защищают монитор от перегрева. Закрытие отверстий может вызвать возгорание. Для обеспечения циркуляции воздуха установите монитор на расстоянии как минимум 10см (или 4 дюймов) от стен. При снятии наклонного крепления вентиляционные отверстия на задней стороне монитора могут быть заблокированы. Это может привести к перегреву монитора, возгоранию или повреждению. Удостоверьтесь в достаточной вентиляции при снятии подставки. Эксплуатация монитора на боку, задней стороне, вверх основанием, на ковре или мягком материале может привести к его повреждению.

ОТКЛЮЧАЙТЕ КАБЕЛИ, КОГДА ВЫ ПЕРЕМЕЩАЕТЕ МОНИТОР

Когда вы перемещаете монитор, выключите сетевой выключатель, выньте вилку из сетевой розетки и отключите сигнальные кабели. Если вы не отключите их, это может привести к возгоранию или поражению электротоком. Рекомендуется перемещать монитор вдвоем.

ОТКЛЮЧАЙТЕ МОНИТОР ОТ СЕТИ

Если монитор не используется в течение длительного времени, рекомендуется отключать его от сетевой розетки во избежание возможных неприятностей.

ПРИ ОТКЛЮЧЕНИИ ДЕРЖИТЕ ЗА ВИЛКУ

При отключении сетевого Кабеля или сигнального кабеля тяните за вилку или разъем. Никогда не тяните за кабель, это может привести к возгоранию или поражению электротоком.

НЕ ТРОГАЙТЕ РАЗЪЕМ МОКРЫМИ РУКАМИ

Включение или отключение вилки (разъема) мокрыми руками может привести к поражению электротоком.

ЕСЛИ ВЫ УСТАНАВЛИВАЕТЕ МОНИТОР НА КОМПЬЮТЕР

Убедитесь, что компьютер достаточно прочен, чтобы удерживать вес монитора, в противном случае, вы можете повредить компьютер.

ОСТОРОЖНО!!НЕ ПРИЩЕМИТЕ РУКУ ИЛИ ПАЛЕЦ

- При изменении угла или высоты наклона монитора не оставляйте отпечатков пальцев на ЖК-экране.
- Повреждение рук или пальцев может возникнуть если достаточное внимание не было уделено при установке высоты монитора.

ЗАМЕЧАНИЕ КАСАТЕЛЬНО ИСПОЛЬЗОВАНИЯ 24/7

Этот продукт не предназначен для использования в режиме 24/7 при любых условиях.

ЗАМЕЧАНИЕ ПО УСТАНОВКЕ НА СТЕНУ

Этот продукт не предназначен для использования в цифровых вывесках (электронных вывесках), например, для настенного монтажа.

ПРОЧИЕ РЕКОМЕНДАЦИИ

ЭРГОНОМИЧЕСКИЕ

Для избежания усталости глаз, не работайте на мониторе с очень ярким фоном или в темной комнате. При работе с монитором в течение длительного времени рекомендуется делать десятиминутные перерывы после каждого часа работы. Для оптимально комфортных визуальных условий монитор должен находиться ниже уровня глаз и на расстоянии 40–60 см (16–24") от глаз.

2 ИНСТРУКЦИИ ПО БЕЗОПАСНОСТИ

СПЕЦИАЛЬНЫЕ ПРИМЕЧАНИЯ ДЛЯ ЖК-МОНИТОРОВ

Описанные ниже явления обычны для ЖК-мониторов и не говорят о какой-либо неисправности.

ПРИМЕЧАНИЕ

- Когда вы впервые включаете ЖК-монитор, то, в зависимости от типа компьютера, картинка может не уместиться в области отображения дисплея. В подобном случае придется подстроить расположение картинки, переместив ее в соответствующее положение.
- В зависимости от используемого вами шаблона рабочего стола, вы можете заметить на экране неоднородности яркости.
- Из-за физической природы фоновой подсветки, при первоначальном использовании экран может мерцать выключите питание и затем включите его снова – мерцание должно исчезнуть.

ОБСЛУЖИВАНИЕ ПОКУПАТЕЛЯ

ПРИМЕЧАНИЕ

- Если вы должны вернуть монитор для обслуживания, а оригинальная упаковка выброшена, просьба связаться с вашим дилером или сервисным центром iiyama для получения совета или замены упаковки.

ОЧИСТКА

ВНИМАНИЕ

- Если при очистке внутрь монитора попал какой-либо предмет или жидкость, например вода, немедленно отключите сетевой Кабель и свяжитесь с вашим дилером или сервисным центром iiyama.

ПРЕДУПРЕЖДЕНИЕ

- В целях безопасности выключите монитор и выньте сетевой Кабель из розетки перед очисткой монитора.

ПРИМЕЧАНИЕ

- Чтобы не повредить ЖК-панель, не царапайте и не протирайте экран твердым предметом.
- Никогда не применяйте ни один из нижеуказанных сильных растворителей. Они могут повредить корпус и ЖК-экран.
Разбавитель Бензин Распылительные средства
Кислотные или щелочные растворители Абразивные средства Воск
- Продолжительный контакт корпуса с любым изделием из резины или пластмассы может вызвать повреждения окраски корпуса.

КОРПУС

Пятна могут удаляться тканью, слегка смоченной мягким моющим средством. Затем корпус протирается мягкой сухой тканью.

ЖК-экран

Рекомендуется периодическая чистка мягкой сухой тканью. Не следует использовать бумажные салфетки и т.п., так как они могут повредить экран.

ДО НАЧАЛА РАБОТЫ С МОНИТОРОМ

ХАРАКТЕРИСТИКИ

- ◆ Поддерживает разрешение 1920 × 1080
- ◆ Высокая контрастность 1000:1 (типичная), Функция Adv. Contrast / Высокая яркость 400 кд/м² (типичная)
- ◆ Поддерживает Технологию AMD FreeSync™ Premium
- ◆ Flicker Free
- ◆ Время отклика движущегося изображения 0,4 мс
- ◆ Редукция Синего Света
- ◆ Цифровое сглаживание шрифтов
- ◆ Стереодинамики 2 × 2 Вт
- ◆ Функция ожидания
- ◆ Совместимость с крепежным стандартом VESA (100mm×100mm)
- ◆ Отверстие для установки замка безопасности

ПРИНАДЛЕЖНОСТИ

Комплект поставки должен содержать следующие принадлежности. Убедитесь в их наличии. Если какая-либо из принадлежностей отсутствует или повреждена, обратитесь к дилеру или в региональное отделение iiyama.

- Кабель питания*
- Кабель HDMI
- Кабель DisplayPort
- Кабель USB
- пластине VESA
- Шея стойки
- Стойка-основание с винтом
- Отвертка
- Инструкция по безопасности
- Краткое руководство

ПРЕДУПРЕЖДЕНИЕ

- * Характеристики сетевого кабеля, прилагаемого для регионов с сетевым напряжением 120 В: 10А /125 В. Если напряжение вашей электросети превышает указанные значения, то должен использоваться сетевой кабель на 10 А /250 В.
Необходимо использовать кабель питания, соответствующий H05VVf, 3G, 0.75мм².

ИСПОЛЬЗОВАНИЕ РУКИ ИЛИ ПОДСТАВКИ

ПРЕДУПРЕЖДЕНИЕ

- Перед установкой убедитесь, что кронштейн дисплея или настольная подставка под кронштейн достаточно прочны, чтобы выдержать необходимый вес дисплея и крепления.
- Диапазон регулировки угла : до 23 ° назад и 5 ° вперед

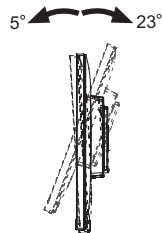

< ДИСПЛЕЙ ИЛИ НАСТОЛЬНАЯ ПОДСТАВКА >

ПРЕДУПРЕЖДЕНИЕ

При использовании с подставкой для дисплея или настольной подставкой, учитывая толщину монтажной площадки, затяните винты М4 (4 шт.), длина «L» которой составляет 7 мм, чтобы закрепить монитор. Использование винта большей длины может привести к поражению электрическим током или повреждению, так как он может контактировать с электрическими частями внутри монитора.

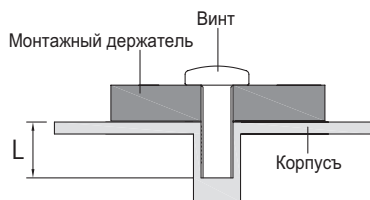

< ОРИЕНТАЦИЯ ЭКРАНА >

Монитор предназначен для использования как в пейзажном, так и в портретном режиме. Видеокарта для портретного дисплея нужна для вращения картинки на дисплее.

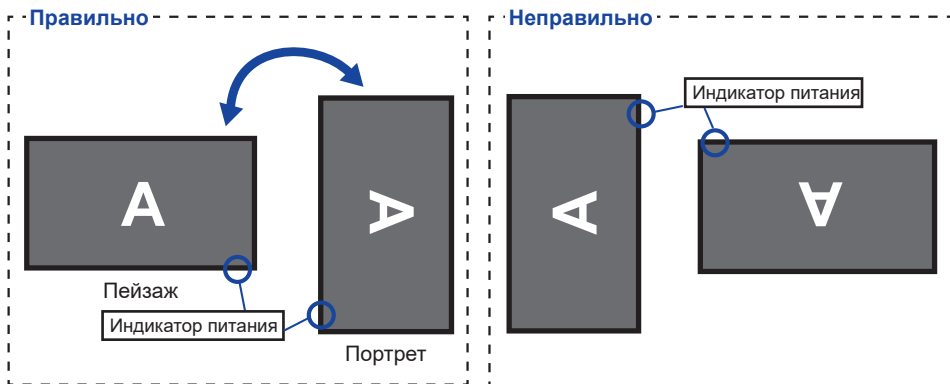

С Подставкой:

ПРИМЕЧАНИЕ

- Установите высоту монитора перед вращением панели.
- Попытка принудительного поворота панели без регулировки высоты подставки может привести к повреждению панели или подставки.

УСТАНОВКА И СНЯТИЕ ПОДСТАВКИ

ПРЕДУПРЕЖДЕНИЕ

- Разместите монитор на ровной поверхности. Падение монитора может привести к его повреждению или травме.
- Не применяйте грубую силу. Это может привести к повреждению монитора.
- Перед снятием или установкой подставки отключите монитор во избежание поражения электротоком и повреждения монитора.

<Установка>

- ① Прикрепите Шею стойки к Пластине VESA, а затем затяните «пальцевой винт» с прилагаемой отверткой чтобы закрепить их.

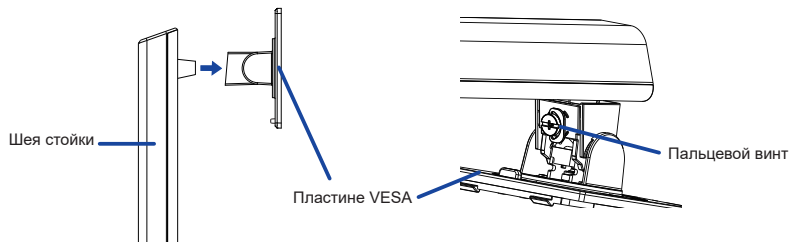

- ② Установите Стойка-основание на Шею стойки, а затем затяните «пальцевой винт», чтобы закрепить их.

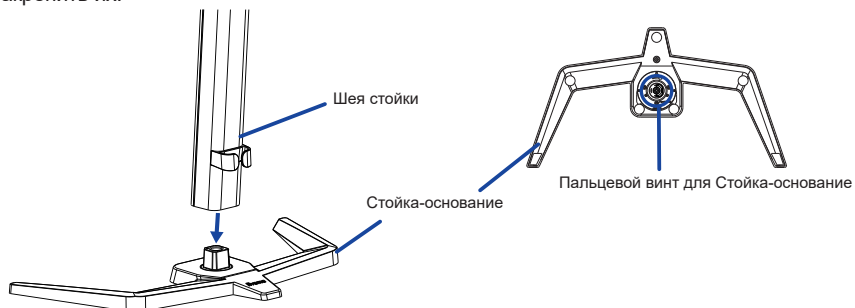

- ③ Постелите на стол мягкую ткань, чтобы не поцарапать монитор. Положите монитор на стол лицевой стороной вниз.
- ④ Удерживайте монитор и установите собранную подставку на монитор, пока она не зафиксируется со щелчком.

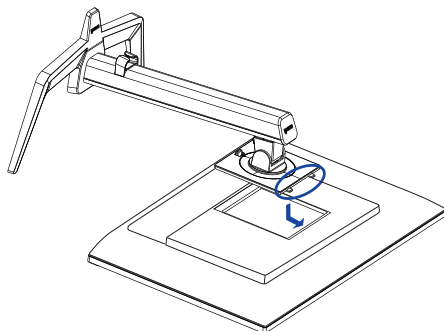

<Снятие>

- ① Постелите на стол мягкую ткань, чтобы не поцарапать монитор. Положите монитор на стол лицевой стороной вниз.
- ② Постелите на стол мягкую ткань, чтобы не поцарапать монитор. Положите монитор на стол лицевой стороной вниз.

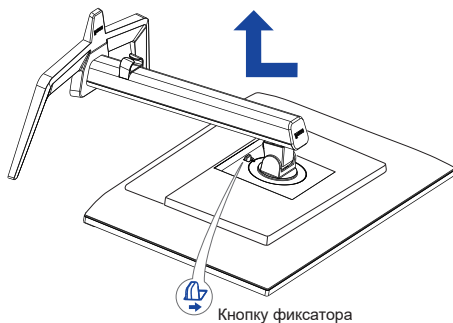

- ③ Ослабьте «пальцевой винт» с прилагаемой отверткой чтобы снять Шею стойки с Пластины VESA.
- ④ Ослабьте «пальцевой винт», чтобы снять Стойка-основание с Шею стойки.

ОРГАНЫ УПРАВЛЕНИЯ И РАЗЪЕМЫ

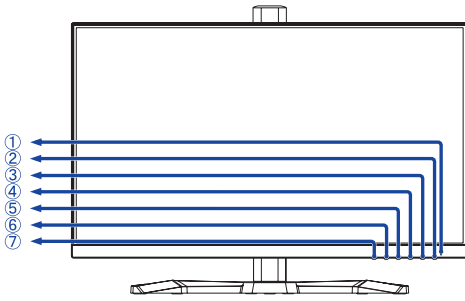

<Вид спереди>

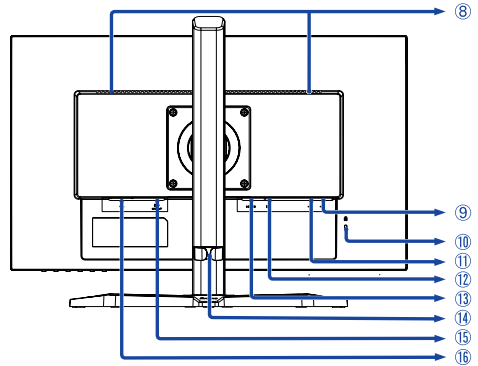

<Вид сзади>

- ① Индикатор питания

ПРИМЕЧАНИЕ Голубой: Нормальный режим работы
Оранжевый: Режим ожидания

- ② Выключатель питания (⏻)
 ③ Меню / Выбор (ENTER)
 ④ Вверх / Громкость (▶ / 🔊)
 ⑤ Вниз / i-Style Color (◀ / i)
 ⑥ Выход / Режим ECO (EXIT / 🍃)
 ⑦ Вход сигнала (INPUT)
 ⑧ Динамики
 ⑨ Разъем USB-DOWN (🔌 USB3.2 Gen 1: 5Gbps, 5V, 900mA)
 ⑩ Гнездо замка безопасности
ПРИМЕЧАНИЕ В гнездо замка безопасности можно вставить защитный тросик, чтобы никто не мог унести монитор без вашего разрешения.
 ⑪ Разъем USB-UP (🔌)
 ⑫ Разъем DisplayPort (DP)
 ⑬ Разъем HDMI (HDMI)
 ⑭ Держатель кабелей
 ⑮ Разъем для наушников (LINE OUT)
 ⑯ Разъем источника питания пер. тока (⚡ : Переменный ток) (⚡)

ПОДКЛЮЧЕНИЕ МОНИТОРА

- 1 Убедитесь в том, что выключены и компьютер, и монитор.
- 2 Подключите компьютер к монитору с помощью сигнального кабеля.
- 3 Соедините монитор с компьютером при помощи кабеля USB.
- 4 Подключите шнур питания сначала к монитору, а затем к источнику питания.
- 5 Включите монитор и компьютер.

ПРИМЕЧАНИЕ

- Пожалуйста, подтвердите, что распределительная система в здании будет обеспечивать наличие автоматического выключателя на 120/240 В, 20 А (максимум).
- Типы сигнальных кабелей, используемых для подключения компьютера к монитору, могут быть разными в зависимости от компьютера. Неправильное подключение может вызвать серьезное повреждение как монитора, так и компьютера. Прилагаемый к монитору кабель имеет стандартный разъем. Если потребуется кабель особого типа, то обратитесь к продавцу или в региональное представительство iiyama.
- Обязательно затяните винты на каждом конце сигнального кабеля.
- Подключаемое оборудование класса I Тип А должно быть подключено к защитному заземлению.
- Розетка должна быть установлена рядом с оборудованием и быть легкодоступной.
- Чрезмерное звуковое давление от наушников может привести к повреждению или потере слуха.

[Пример подключения]

<Вид сзади>

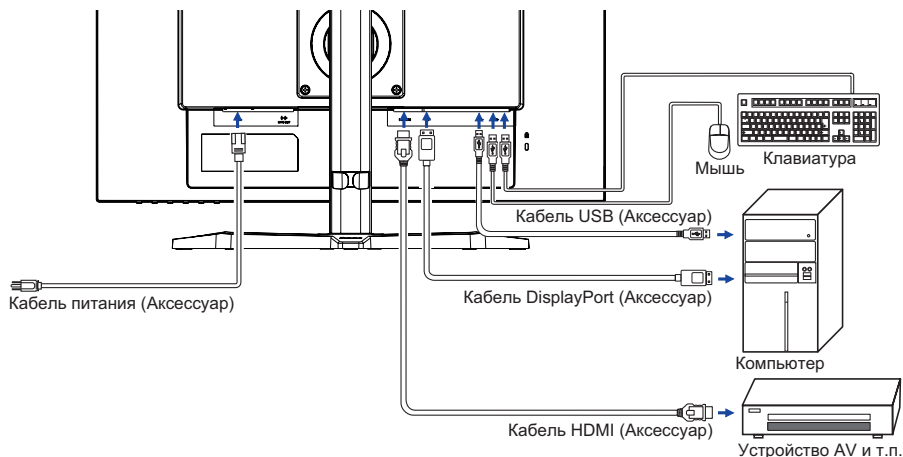

[Держатель кабелей]

Проложите кабели через держатель кабелей чтобы распределить их.

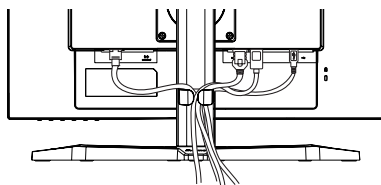

УСТАНОВКА КОМПЬЮТЕРА

■ Синхронизация сигнала

На стр. 30 раздела ПОДДЕРЖИВАЕМЫЕ РЕЖИМЫ СИНХРОНИЗАЦИИ вы найдете список значений синхронизации сигнала.

НАСТРОЙКА УГЛОВ ОБЗОРА И ВЫСОТЫ МОНИТОРА

- Для оптимального восприятия изображения рекомендуется смотреть на весь экран монитора.
- Придерживайте стойку таким образом, чтобы монитор не упал при изменении высоты и угла наклона.
- У вас есть возможность регулировать высоту монитора до 130 мм, до 18° назад и 3° вперед.

ПРИМЕЧАНИЕ

- Не прикасайтесь к ЖК-экрану при изменении угла или высоты наклона монитора. Это может вызвать его повреждение.
- При изменении угла или высоты монитора не прижимайте пальцы или руки к подвижной части подставки.
- Повреждение рук или пальцев может возникнуть если достаточное внимание не было уделено при установке высоты монитора.

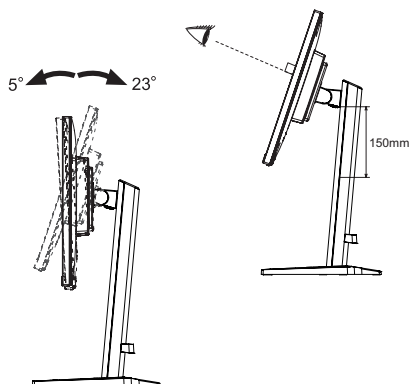

РАБОТА С МОНИТОРОМ

Значения параметров для получения наилучшего изображения ЖК-монитора компании iiyama были установлены на заводе; они указаны на стр. 30 в разделе ПОДДЕРЖИВАЕМЫЕ РЕЖИМЫ СИНХРОНИЗАЦИИ. Вы также можете откорректировать изображение, следуя указанным ниже процедурам.

- 1 Нажмите кнопку ENTER, чтобы на дисплее появилось Экранное меню (OSD).



- 2 Используйте кнопки ◀ / ▶ для выбора меню, которое содержит элемент, который вы хотите настроить или установить, а затем нажмите кнопку ENTER.
- 3 Используйте кнопки ◀ / ▶, чтобы выделить значок нужной регулировки / настройки, а затем нажмите кнопку ENTER.
- 4 Снова используйте кнопки ◀ / ▶, чтобы выполнить соответствующую настройку или настройку, а затем нажмите кнопку ENTER.
- 5 Нажмите кнопку EXIT, чтобы выйти из меню, и сделанные вами настройки или настройки будут автоматически сохранены.

Например, для подстройки вертикального положения OSD экрана выберите в Установка и нажмите кнопку ENTER. Затем выберите Полож. по верт. меню с помощью кнопок ◀ / ▶. Шкала регулировки становится активной после нажатия кнопки ENTER.

Для изменения установок вертикального положения OSD используйте кнопки ◀ / ▶. При настройке должно изменяться вертикальное положение OSD всего экрана.

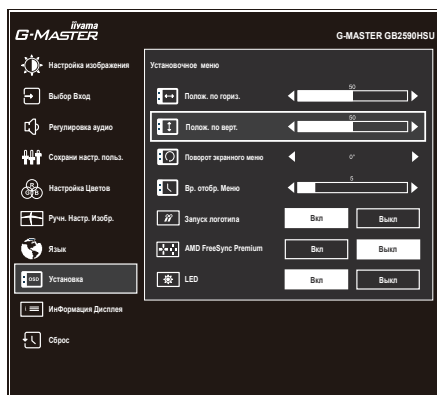

Нажмите кнопку ENTER и, наконец, кнопку EXIT, чтобы закрыть функцию экранного меню. Все изменения сохраняются в памяти.

ПРИМЕЧАНИЕ

- После окончания работы с настройками Экранного меню оно само закрывается через некоторое время (длительность определяется функцией Вр. отобр. Меню). Для немедленного выхода из Экранного меню используйте кнопку EXIT.
- При исчезновении Экранного меню любые изменения автоматически сохраняются в памяти. Во время работы с меню следует избегать отключения питания.
- Все настройки имеют только одно значение, которое относится ко всем частотам синхронизации.

СОДЕРЖАНИЕ МЕНЮ НАСТРОЕК



Настройка изображения *1 Picture Adjust

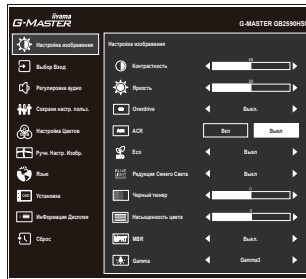



Пункт настройки	Проблема / Опция	Используемые кнопки
Контрастность Contrast	Слишком темное Слишком яркое	
Яркость *2 Brightness	Слишком бледное Слишком интенсивное	
Overdrive Overdrive	Выкл / 1 / 2 / 3 / 4 / 5 Это повысит уровень градации серого ЖК-панели. Высший уровень приведет к включению быстреего времени отклика.	
ACR *3 Adv. Contrast	Вкл	Увеличенная контрастность
	Выкл	Обычная контрастность
Eco Eco Direct	Выкл	Обычно
	Режим 1	Фон или подсветка минимализован.
	Режим 2	Фон или подсветка на уровне ниже Режим 1.
	Режим 3	Фон или подсветка на уровне ниже Режим 2.
Редукция Синего Света Blue Light Reducer Direct	Выкл	Обычно
	Режим 1	Синий свет уменьшается.
	Режим 2	Синий свет слабее чем в Режим 1.
	Режим 3	Синий свет слабее чем в Режим 2.
Черный тюнер Black Tuner	Регулируется в пределах от -5 до +5 Возможность настройки оттенков черного цвета	
Насыщенность цвета Color Saturation	Слишком слабый Слишком сильный	
MBR *3,4 MBR	Выкл / 1 / 2 / 3 / 4 / 5 / 6 / 7 Это улучшит время отклика для движущегося изображения на ЖК-панели.	
Gamma Gamma	Gamma1	
	Gamma2	
	Gamma3	

- *1 Доступность каждого предмета зависит от того, какой предмет активирован. См. Более подробную информацию в Матрица корреляции функций ниже.
- *2 Регулировка яркости при работе монитора в темной комнате, если экран кажется слишком ярким.
- *3 Отключено, когда активен AMD FreeSync Premium.
- *4 MBR доступен только при частоте обновления выше 75 Гц.

Direct

Вы можете пропустить страницы Меню и сразу отобразить экран настроек параметров, используя следующие операции с кнопками.

- ECO : Нажмите кнопку  когда меню не отображается на экране.
- Редукция Синего Света: Нажмите и придержите в течении 2-3 секунд кнопку  если Меню не отображается на экране.

■ Матрица корреляции функций

Активный элемент Выбранный элемент	Настройка изображения				Настройка изображения	Твой компьютер
	ACR	Зконом	Редукция Синего Света	MBR	i-Style Color	HDR
					Стандарт Спортивные игры FPS игры Стратегические игры Текст	
Контрастность	–	✓	✓	✓	–	–
Яркость	–	–	✓	–	–	–
Over Drive	✓	✓	✓	–	–	✓
ACR	–	–	–	–	–	–
Зконом	–	–	–	–	–	–
Редукция Синего Света	–	–	–	–	–	–
Черный тюнер	✓	✓	✓	–	–	–
MBR	–	–	–	–	–	–
Gamma	✓	✓	✓	✓	✓	–

✓ : Доступный

– : Недоступный



Выбор Вход Input Select

Direct

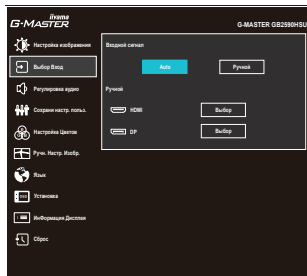

Пункт настройки	Опция		
Входной сигнал Input Source	Auto	Автоматический поиск и выбор источника сигнала.	
	Ручной	HDMI	Выбор входа Цифровой (HDMI)
		DP	Выбор входа Цифровой (DisplayPort)

ПРИМЕЧАНИЕ Вход сигнала зафиксирован, не выбирается автоматически если HDMI или DisplayPort были выбраны.

Direct

Вы можете пропустить страницы Меню и сразу отобразить экран настроек параметров, используя следующие операции с кнопками.



- Источник : Нажмите кнопку INPUT когда меню не отображается на экране.



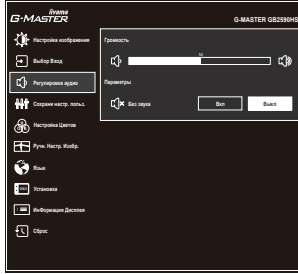

Регулировка аудио Audio Settings



Пункт настройки	Проблема/Опция	Используемые кнопки
Громкость Volume	Слишком тихо Слишком громко	 
Без звука Mute Audio	Вкл	Временное отключение звука.
	Выкл	Восстановление звука с прежним уровнем громкости.
<p>ПРИМЕЧАНИЕ Включение и выключение функции Mute происходит последовательно по нажатию кнопки  . → Вкл → Выкл</p>		

Direct

Вы можете пропустить страницы Меню и сразу отобразить шкалу настройки, используя следующие операции с кнопками.

- Громкость : Нажимайте кнопку  когда меню не отображается.



Сохрани настр. польз. Store User Setting

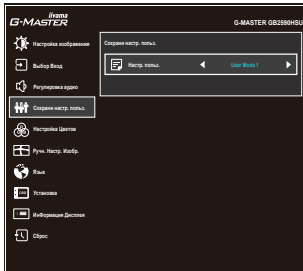

Пункт настройки	Опция	
Настр. польз. User Modes	User Mode 1	Сохранить настройки изображения.
	User Mode 2	Сохранить настройки изображения.
	User Mode 3	Сохранить настройки изображения.

ПРИМЕЧАНИЕ

Монитор позволяет сохранять пользовательские настройки.
Среди настроек, которые могут быть сохранены:
Контрастность, Яркость, Overdrive, ACR, Eco, Черный тюнер,
Насыщенность цвета, Gamma, Громкость, Без звука, Настройка цветов,
Пользователь, Резкость, Режим Дисплея, Технология X-Res



Настройка цветов * Color Settings

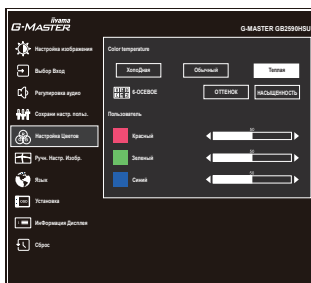

Пункт настройки	Проблема / Опция		Используемые кнопки
	Проблема / Опция	Используемые кнопки	
Color Temperature Color Temperature	Холодная	Классный цвет	
	Обычный	Нормальный цвет	
	Теплая	Теплый цвет	
6-Осевое 6-Axis	Оттенок	Красный	Слишком слабый Слишком сильный
		Желтый	
		Зеленый	
		Голубой	
		Синий	
	Насыщенность	Красный	Слишком слабый Слишком сильный
		Желтый	
		Зеленый	
		Голубой	
		Синий	
Пользователь User Preset	Красный	Слишком слабый Слишком сильный	
	Зеленый		
	Синий		

* Недоступно, если на вашем компьютере активны настройки понижения синего света (Blue Light Reducer) или HDR.

Ручн. Настр. Изобр. Image Adjust

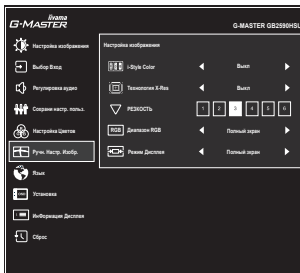

Пункт настройки	Опция	
	Опция	Используемые кнопки
i-Style Color *1 i-Style Color Direct	Выкл	Вернуться к состоянию цветов которое было достигнуто раньше.
	Стандарт	Для обычного окружения windows или настроек по умолчанию
	Спортивные игры	Для спортивных игры окружения
	FPS игры	Для FPS игры окружения
	Стратегические игры	Для стратегические игры окружения
	Текст	Для редактирования и чтения текста в условиях обработки текста
	User Mode 1	Применить пользовательские настройки.
	User Mode 2	Применить пользовательские настройки.
Технология X-Res X-Res Technology	Выкл	Обычно
	Легко	Улучшить качество краев изображения.
	Средне	Качество краев изображения лучше чем Легко.
	Сильно	Качество краев изображения лучше чем Средне.
Резкость Sharp and Soft	1 2 3 4 5 6	Качество изображения можно изменять в интервале от 1 до 6 (от резкого до размытого). Нажимайте кнопку ►, чтобы изменять резкость изображения в порядке возрастания номерв. Нажимайте кнопку ◀, чтобы изменять резкость изображения в порядке уменьшения номеров.
	Полный экран	Полный цветовой охват видеосигнала
Диапазон RGB RGB Range	Limited	Ограниченный цветовой охват видеосигнала
	Auto	Автоматический выбор цветовой шкалы сигнала.

*1 Недоступно, если на вашем компьютере активны настройки понижения синего света (Blue Light Reducer) или HDR.

Direct

Вы можете пропустить страницы Меню и сразу отобразить экран настроек параметров, используя следующие операции с кнопками.

- i-Style Color : Нажмите кнопку i когда меню не отображается на экране.



Ручн. Настр. Изобр. Image Adjust

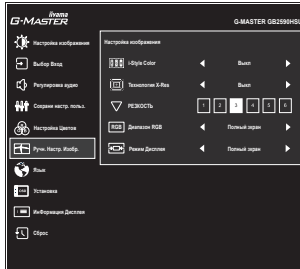

Пункт настройки	Опция	
Режим Дисплея Video Mode Adjust	Полный экран	Расширение образа
	Соотн. Сторон * ²	Расширение формата образа
	Dot by Dot * ³	Вывести изображение в исходном формате и разрешении.
	17inch	Вывод изображения в формате 17-дюймового экрана (5:4)
	19.5inch	Вывод изображения в формате 19,5-дюймового экрана (16:9)
	21.5inch	Вывод изображения в формате 21,5-дюймового экрана (16:9)
	23inch	Вывод изображения в формате 23-дюймового экрана (16:9)
	23.6inch	Вывод изображения в формате 23,6-дюймового экрана (16:9)
24inch	Вывод изображения в формате 24-дюймового экрана (16:9)	

*² Доступно только с разрешением 16:10, 5: 4 и 4: 3.

*³ Доступно только при разрешении менее 1920 × 1080.



Язык Language

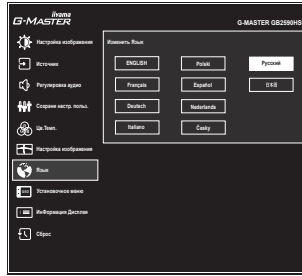

Пункт настройки	Опция			
Язык Language	English	Английский	Español	Испанский
	Français	Французский	Nederlands	Голландский
	Deutsch	Немецкий	Česky	Чешский
	Italiano	Итальянский	Русский	Русский
	Polski	Заполированность	日本語	Японский

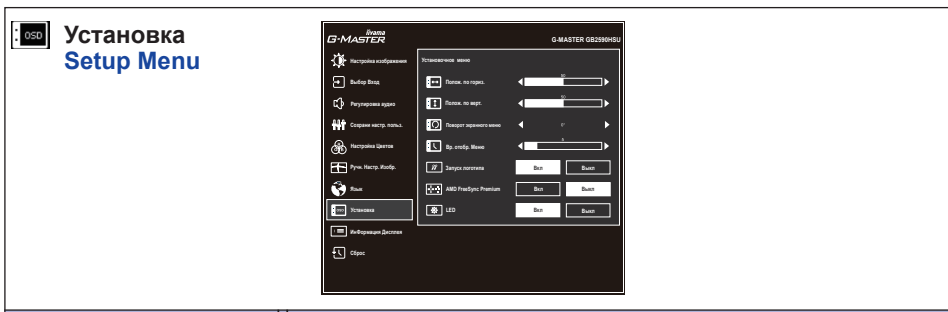

Пункт настройки	Проблема / Опция	Используемые кнопки
Полож. по гориз. OSD Horizontal Position	ЭМ сильно налево ЭМ сильно направо	
Полож. по верт. OSD Vertical Position	ЭМ слишком высоко ЭМ слишком низко	
Поворот экранного меню OSD Rotate	Поверните экранное меню. 0° (Обычно) / +90° (Поверните направо)	
Вр. отобр. Меню OSD Time	Можно установить время отображения ЭМ от 5 до 30 сек.	
Запуск логотипа Opening Logo	Вкл Логотип G-MASTER отображается когда монитор включен.	
	Выкл Логотип G-MASTER не отображается когда монитор включен.	
AMD FreeSync Premium * AMD FreeSync Premium	Вкл Включить FreeSync.	
	Выкл Простр. FreeSync выключен.	
LED LED	Вкл Индикатор питания включен.	
	Выкл Индикатор питания выключен.	

ПРИМЕЧАНИЕ Если Вас раздражает свечение индикатора питания, Вы можете его выключить.

* Доступность зависит от того, какой предмет активирован. См. Более подробную информацию в Матрица корреляции функций ниже.

■ Матрица корреляции функций

Активный элемент	Настройка изображения				Настройка изображения	
	Adv. Contrast	Зконом	Ред. Синего Света	MBR	i-Style Color	Настройки режима видео
Выбранный элемент					Стандарт Спортивные игры FPS игры Стратегические игры Текст	Dot by Dot / Размер изображения
AMD FreeSync Premium	✓	✓	✓	—	✓	✓

✓ : Доступный
— : Недоступный



Информация Дисплея Display Information

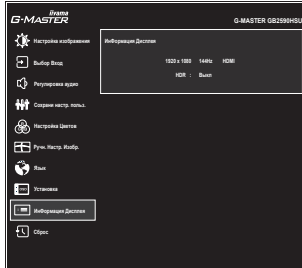

Информацию о актуально выбранном входе найдете в информации о графическом адаптере вашего компьютера.
«HDR: Вкл» или «HDR: Выкл» будет отображаться в зависимости от настроек вашего компьютера.

ПРИМЕЧАНИЕ

Прочитайте в руководстве графического адаптера об изменении разрешения и обновления.



Сброс Reset

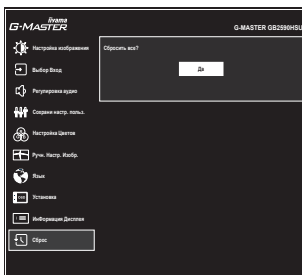

Пункт настройки

Опция

Да
Yes

Восстановление заводских настроек.

• Блокировка

<Экранное меню (OSD)>

Нажатие и придержание кнопки ENTER в течении 10 секунд когда Меню не отображается – на мониторе включится/выключится блокировку OSD.

<Выключатель питания>

Нажатие и придержание кнопки ◀ в течении 10 секунд когда Меню не отображается на экране включит/выключит блокировку Power.

ФУНКЦИЯ ОЖИДАНИЯ

Этот продукт имеет функцию ожидания. Когда ваш компьютер не используется, монитор автоматически снижает расход энергии, необходимой для его функционирования.

Режим функция ожидания описан ниже. Необходимые настройки, включая установки таймера, должны производиться на компьютере. Информацию по конфигурированию этих настроек можно почерпнуть из руководства к вашей операционной системе.

■ Режим ожидания

При исчезновении поступающих от компьютера видеосигнал разверток, монитор входит в режим ожидания, при котором потребление электроэнергии уменьшается до уровня менее 0,5Вт*. Экран темнеет, индикатор подачи питания начинает светиться оранжевым цветом. Возврат из режиме ожидания происходит через несколько секунд после нажатия любой клавиши на клавиатуре или движения мышью.

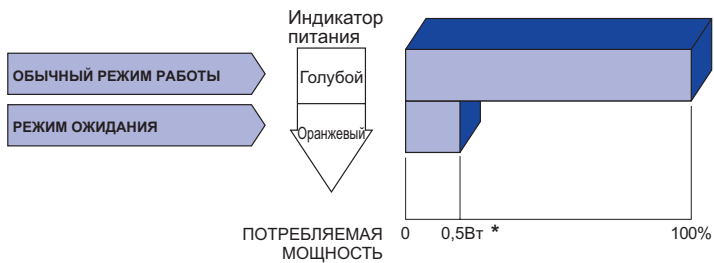

* Когда устройства USB не подключены.

УСТРАНЕНИЕ НЕИСПРАВНОСТЕЙ

Если монитор работает неправильно, просьба соблюдать следующую последовательность операций для возможного решения задачи.

1. Выполните регулировки, описанные в разделе РАБОТА С МОНИТОРОМ, в зависимости от вашей проблемы. Если изображение не появилось, см. п. 2.
2. Обратитесь к нижеприведенной таблице, если вы не можете найти подходящий пункт настройки в разделе РАБОТА С МОНИТОРОМ или если проблему не удается устранить.
3. Если вы столкнулись с проблемой, которая не описана ниже, или не можете устранить ее причину, выключите монитор и обратитесь за помощью к вашему дилеру или в сервисный центр iiyama.

Проблема

Проверьте

① Изображение не появляется

(Индикатор питания не загорелся.)

- Силовой кабель плотно вставлен в соответствующее гнездо.
- Питание включено.
- К розетке подводится напряжение. Проверьте каким-либо другим прибором (например, настольной лампой).

(Индикатор питания голубой.)

- Если активна программа хранитель экрана, нажмите на любую клавишу или подвигайте мышью.
- Увеличьте контрастность и /или яркость.
- Компьютер включен.
- Сигнальный кабель подключен правильно.
- Синхронизация сигнала компьютера соответствует техническим характеристикам монитора.

(Индикатор питания оранжевый.)

- Если монитор находится в режим ожидания, нажмите клавишу на клавиатуре или подвигайте мышью.
- Компьютер включен.
- Сигнальный кабель подключен правильно.
- Синхронизация сигнала компьютера соответствует техническим характеристикам монитора.

② Изображение не синхронизировано.

- Сигнальный кабель подключен правильно.
- Синхронизация сигнала компьютера соответствует техническим характеристикам монитора.

③ Изображение не в центре экрана

- Синхронизация сигнала компьютера соответствует техническим характеристикам монитора.

④ Изображение слишком яркое или слишком темное.

- Уровень выходного видеосигнала компьютера соответствует техническим характеристикам монитора.

Проблема

Проверьте

- | | |
|--|--|
| ⑤ Изображение дрожит. | <input type="checkbox"/> Напряжение питания соответствует тех. характеристикам монитора. |
| | <input type="checkbox"/> Синхронизация компьютера соответствует техническим характеристикам монитора. |
| ⑥ Нет звука. | <input type="checkbox"/> Аудиооборудование включено (компьютер и т.д.). |
| | <input type="checkbox"/> Включен регулятор громкости . |
| | <input type="checkbox"/> Режим Mute (отключение звука) выключен. |
| | <input type="checkbox"/> Выходной уровень аудиосигнала, выдаваемый аудиооборудованием, находится в пределах спецификаций монитора. |
| ⑦ Звук слишком громкий или слишком тихий | <input type="checkbox"/> Выходной уровень аудиосигнала, выдаваемый аудиооборудованием, находится в пределах спецификаций монитора. |

ИНФОРМАЦИЯ ОБ УТИЛИЗАЦИИ

Для наилучшей защиты окружающей среды не выбрасывайте ваш монитор.

Посетите наш вебсайт <https://iiyama.com> для получения указаний об утилизации монитора.

ПРИЛОЖЕНИЕ

Допускаются изменения дизайна и характеристик.

СПЕЦИФИКАЦИИ: G-MASTER GB2590HSU-B5

Категория размера	25"	
ЖК-панели	Панель технология	FAST IPS
	Размер	Диагональ: 24,5" (62,2 см)
	Размер пикселя	0,283 мм (Ш) × 0,280 мм (В)
	Яркость	400cd/m ² (типичная), 170cd/m ² (По умолчанию / Энергосбережение)
	Контрастность	1000 : 1 (типичная), Функция Adv. Contrast доступна
	Угол обзора	Вправо/Влево : 89 °, Вверх/Вниз: 89 ° (в каждую сторону типичная)
	MPRT	0,4 мс
Кол-во отображаемых цветов	Примерно 16,7 м	
Частоты синхронизации	HDMI(с FreeSync): Гориз: 31,0-292,0кГц, Верт: 48-240Гц HDMI(без FreeSync): Гориз: 31,0-292,0кГц, Верт: 56-240Гц DisplayPort(с FreeSync): Гориз: 292,0кГц, Верт: 48-240Гц DisplayPort(без FreeSync): Гориз: 31,0-292,0кГц, Верт: 48-240Гц	
Нативное разрешение	1920 × 1080, 2,1 Мегапикселей	
Максимальное разрешение	HDMI(с FreeSync): 1920 × 1080 240Hz HDMI(без FreeSync): 1920 × 1080 240Hz DisplayPort(с FreeSync) : 1920 × 1080 240Hz DisplayPort(без FreeSync) : 1920 × 1080 240Hz	
Входной разъем	HDMI, DisplayPort	
Видеосигналы	HDMI, DisplayPort	
Стандарт USB	USB3.2 Gen 1 (5Gbps, DC5V, 900mA)	
Количество портов USB	1 Upstream : Серия B	
Форма порта	2 Downstream : Серия A	
Разъем для наушников	ø 3,5 мм mini jack (стерео)	
Динамики	2 Вт × 2 (стереодинамики)	
Максим. размеры экрана	543,74 мм W × 302,61 мм H / 21,4" W × 11,9" H	
Электропитание	100-240 В, 50/60 Гц , 1,5А	
Потребление энергии*	25 Вт станд., Режим ожидания: 0,5 Вт макс, Режим выключенный: 0,3 Вт макс	
Габариты, масса	557,5 × 382,5 - 532,5 × 252,0 мм / 21,9 × 15,0 - 20,9 × 9,9" (W×H×D) 4,7кг / 10,3lbs	
Угол	Наклон: Вверх: 23 °, Вниз: 5 ° Ориентация: По часовой стрелке 90 °	
Условия окружающей среды	При работе: Темп.: от 5 до 35°C Влажность: от 10 до 80% (без конденсата) При хранении: Темп.: от -20 до 60°C Влажность: от 10 до 90% (без конденсата)	
Сертификация	CE, UKCA, TÜV-Bauart, EAC, VCCI, PSE	

ПРИМЕЧАНИЕ

* Когда устройства USB не подключены.

РАЗМЕРЫ

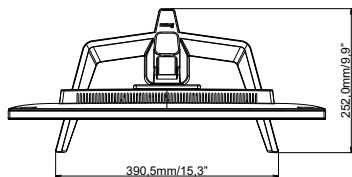
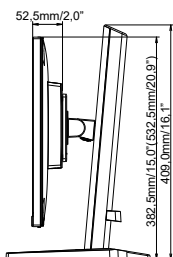
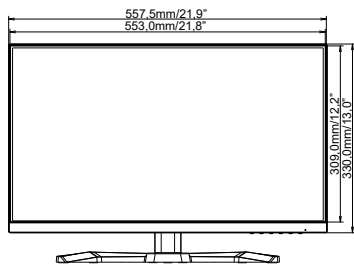

() : Максимальная область регулировки

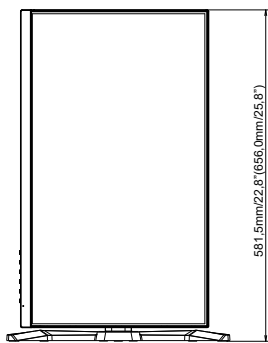

ПОДДЕРЖ. РЕЖИМЫ СИНХРОНИЗАЦИИ

Видео режим	Горизонтальная частота	Вертикальная частота	Частота синхронизации
640 × 480	31,469kHz	59,940Hz	25,175MHz
	37,500kHz	75,000Hz	31,500MHz
800 × 600	37,879kHz	60,317Hz	40,000MHz
	46,875kHz	75,000Hz	49,500MHz
1024 × 768	48,363kHz	60,004Hz	65,000MHz
	60,023kHz	75,029Hz	78,750MHz
1280 × 1024	63,980kHz	60,020Hz	108,000MHz
	79,980kHz	75,020Hz	135,000MHz
1600 × 1200	75,000kHz	60,000Hz	162,000MHz
1680 × 1050	65,290kHz	60,000Hz	146,250MHz
1920 × 1080	66,590kHz	59,930Hz	138,500MHz
	166,580kHz	143,980Hz	346,500MHz
	184,000kHz	165,000Hz	380,960MHz
	291,309kHz	239,760Hz	594,270MHz

*

ПРИМЕЧАНИЯ

* Только для входа DisplayPort.