

# MODE D'EMPLOI

# **G-MASTER**

## LCD Monitor

FRANÇAIS

***G-MASTER GB2470HSU***  
***G-MASTER G2470HSU***  
***G-MASTER G2470HS***  
***G-MASTER GB2770HSU***  
***G-MASTER G2770HSU***  
***G-MASTER G2770HS***  
***G-MASTER GB2770QSU***  
***G-MASTER G2770QSU***

Merci d'avoir choisi le moniteur LCD iiyama. Ce petit manuel contient toutes les informations nécessaires à l'utilisation du moniteur. Prière de le lire attentivement avant d'allumer le moniteur. Conserver ce manuel pour toute référence ultérieure.

## DECLARATION DE CONFORMITE AU MARQUAGE CE

Ce moniteur LCD est conforme aux spécifications des directives CE/UE 2014/30/UE, aux directives EMC, les basses tensions 2014/35/UE, directives ErP 2009/125/CE et directives RoHS 2011/65/UE.

La sensibilité électromagnétique a été choisie à un niveau permettant une utilisation correcte en milieu résidentiel, bureaux et locaux d'industrie légère et d'entreprises de petite taille, à l'intérieur aussi bien qu'à l'extérieur des immeubles. Tout lieu d'utilisation devra se caractériser par sa connexion à un système public d'alimentation électrique basse tension.

IYAMA CORPORATION: Wijkmeerstraat 8, 2131 HA Hoofddorp, The Netherlands

Modèle No. : PL2470H, PL2770H, PL2770Q



Nous recommandons le recyclage des produits usagés. Contacter votre revendeur ou le support iiyama. Des informations sur le recyclages sont disponibles sur le site Internet : <https://iiyama.com>

- Nous nous réservons le droit de modifier les caractéristiques de nos produits sans préavis.
- Toutes les marques de fabrique utilisées dans ce mode d'emploi appartiennent à leurs propriétaires respectifs.
- Numéro d'enregistrement Eprel :  
GB2470HSU-B6 : 1956447 GB2470HSU-W6 : 1956472 G2470HSU-B6 : 1956491 G2470HS-B1 : 2009355  
GB2770HSU-B6 : 1957175 GB2770HSU-W6 : 1957208 G2770HSU-B6 : 1957183 G2770HS-B1 : 2010228  
GB2770QSU-B6 : 1946195 GB2770QSU-W6 : 1946249 G2770QSU-B6 : 1946260

# TABLE DES MATIERES

POUR VOTRE SECURITE.....	1
CONSIGNES DE SECURITE.....	1
REMARQUES SUR LES ECRANS A CRISTAUX LIQUIDES (LCD) ....	3
SERVICE CLIENT.....	3
ENTRETIEN.....	4
AVANT D'UTILISER LE MONITEUR.....	5
FONCTIONS.....	5
VÉRIFICATION DU CONTENU DE L'EMBALLAGE.....	5
UTILISATION DU BRAS OU DU SUPPORT.....	6
ASSEMBLAGE ET DÉMONTAGE DU SUPPORT :	
G-MASTER GB2470HSU / G-MASTER GB2770HSU /	
G-MASTER GB2770QSU.....	8
ASSEMBLAGE ET DÉMONTAGE DU SUPPORT :	
G-MASTER G2470HSU / G-MASTER G2470HS /	
G-MASTER G2770HSU / G-MASTER G2770HS /	
G-MASTER G2770QSU.....	9
COMMANDES ET CONNECTEURS :	
G-MASTER GB2470HSU / G-MASTER GB2770HSU /	
G-MASTER GB2770QSU.....	11
COMMANDES ET CONNECTEURS :	
G-MASTER G2470HSU / G-MASTER G2470HS /	
G-MASTER G2770HSU / G-MASTER G2770HS /	
G-MASTER G2770QSU.....	12
CONNEXION DE VOTRE MONITEUR :	
G-MASTER GB2470HSU / G-MASTER GB2770HSU /	
G-MASTER GB2770QSU.....	13
CONNEXION DE VOTRE MONITEUR :	
G-MASTER G2470HSU / G-MASTER G2470HS /	
G-MASTER G2770HSU / G-MASTER G2770HS /	
G-MASTER G2770QSU.....	14
MISE EN ROUTE DE L'ORDINATEUR.....	15
AJUSTEMENT DE LA HAUTEUR ET L'ANGLE DE VISION :	
G-MASTER GB2470HSU / G-MASTER GB2770HSU /	
G-MASTER GB2770QSU.....	15
RÉGLAGE DE L'ANGLE DE VISION :	
G-MASTER G2470HSU / G-MASTER G2470HS /	
G-MASTER G2770HSU / G-MASTER G2770HS /	
G-MASTER G2770QSU.....	16
UTILISATION DU MONITEUR.....	17

MENU DES PARAMÈTRES DE RÉGLAGE.....	18
SYSTEME VEILLE .....	30
DEPANNAGE .....	31
INFORMATIONS DE RECYCLAGE .....	32
ANNEXE.....	33
CARACTÉRISTIQUES TECHNIQUES :	
G-MASTER GB2470HSU-B6 / W6 .....	33
CARACTÉRISTIQUES TECHNIQUES :	
G-MASTER G2470HSU-B6 / G2470HS-B1 .....	34
CARACTÉRISTIQUES TECHNIQUES :	
G-MASTER GB2770HSU-B6 / W6 .....	35
CARACTÉRISTIQUES TECHNIQUES :	
G-MASTER G2770HSU-B6 / G2770HS-B1 .....	36
CARACTÉRISTIQUES TECHNIQUES :	
G-MASTER GB2770QSU-B6 / W6 .....	37
CARACTÉRISTIQUES TECHNIQUES :	
G-MASTER G2770QSU-B6 .....	38
DIMENSIONS : G-MASTER GB2470HSU .....	39
DIMENSIONS : G-MASTER G2470HSU / G2470HS .....	39
DIMENSIONS : G-MASTER GB2770HSU .....	40
DIMENSIONS : G-MASTER G2770HSU / G2770HS .....	40
DIMENSIONS : G-MASTER GB2770QSU .....	41
DIMENSIONS : G-MASTER G2770QSU .....	41
FRÉQUENCES DE SYNCHRONISATION.....	42

# POUR VOTRE SECURITE

## CONSIGNES DE SECURITE

### AVERTISSEMENT

#### MISE HORS TENSION DU MONITEUR EN CAS DE FONCTIONNEMENT ANORMAL

En cas de phénomène anormal tel que de la fumée, des bruits étranges ou de la vapeur, débranchez le moniteur et contactez immédiatement votre revendeur ou le service technique iiyama. Tout autre utilisation peut être dangereuse et peut engendrer un incendie ou un choc électrique.

#### NE JAMAIS OUVRIR LE BOITIER

Ce moniteur contient des circuits haute-tension. La dépose du boîtier peut vous exposer à des risques d'incendie ou de chocs électriques.

#### NE PAS INTRODUIRE D'OBJETS DANS LE MONITEUR

N'insérez pas d'objets solides ou liquides tel que de l'eau à l'intérieur du moniteur. En cas d'accident, débranchez votre moniteur immédiatement et contactez votre revendeur ou le service technique iiyama. L'utilisation du moniteur avec un objet logé à l'intérieur peut engendrer un incendie, un choc électrique ou des dommages.

#### INSTALLER LE MONITEUR SUR UNE SURFACE PLANE ET STABLE

Le moniteur peut blesser quelqu'un s'il tombe ou s'il est lancé.

#### NE PAS UTILISER SON MONITEUR PRES DE L'EAU

N'utilisez pas le moniteur à proximité d'un point d'eau pour éviter les éclaboussures, ou si de l'eau a été répandue dessus cela peut engendrer un incendie ou un choc électrique.

#### UTILISER LA TENSION SECTEUR SPECIFIEE

Assurez-vous que le moniteur fonctionne à la tension d'alimentation secteur spécifiée. L'utilisation d'une tension incorrecte occasionnera un mal fonctionnement et peut engendrer un incendie ou un choc électrique.

#### PROTECTION DES CABLES

Ne pas tirer ou plier les câbles d'alimentation et de signal. Ne pas poser le moniteur ou tout autre objet volumineux sur ces câbles. Des câbles endommagés peuvent engendrer un incendie ou un choc électrique.

#### CONDITIONS CLIMATIQUES DEFAVORABLES

Il est conseillé de ne pas utiliser le moniteur pendant un orage violent en raison des coupures répétées de courant pouvant entraîner des malfunctions. Il est également conseillé de ne pas toucher à la prise électrique dans ces conditions car elles peuvent engendrer des chocs électriques.

### ATTENTION

#### INSTALLATION

Pour prévenir les risques d'incendie, de chocs électriques ou de dommages, installez votre moniteur à l'abri de variations brutales de températures et évitez les endroits humides, poussiéreux ou enfumés. Vous devez également éviter d'exposer votre moniteur directement au soleil ou tout autre source lumineuse.

#### NE PAS PLACER LE MONITEUR DANS UNE POSITION DANGEREUSE

Le moniteur peut basculer et causer des blessures s'il n'est pas convenablement installé. Vous devez également vous assurer de ne pas placer d'objets lourds sur le moniteur, et qu'aucun câble ne soient accessibles à des enfants qui pourraient les tirer et se blesser avec.

## ATTENTION

### MAINTENIR UNE BONNE VENTILATION

Le moniteur est équipé de fentes de ventilation. Veuillez à ne pas couvrir les fentes ou placer un objet trop proche afin d'éviter tout risque d'incendie. Pour assurer une circulation d'air suffisante, installer le moniteur à 10 cm environ du mur. En enlevant le pied, les slots de ventilation à l'arrière du moniteur peuvent se bloquer. Ceci peut entraîner une surchauffe et provoquer un feu ou des dommages. Assurez-vous de bien laisser assez de ventilation en enlevant le pied. L'utilisation du moniteur lorsque celui-ci est posé sur sa partie avant, arrière ou retourné ou bien sur un tapis ou un matériau mou peut également entraîner des dommages.

### DECONNECTEZ LES CABLES LORSQUE VOUS DEPLACEZ LE MONITEUR

Avant de déplacer le moniteur, désactivez le commutateur de mise sous tension, débranchez le moniteur et assurez-vous que le câble vidéo est déconnecté. Si vous ne le déconnectez pas, cela peut engendrer un incendie et un choc électrique.

### DEBRANCHEZ LE MONITEUR

Afin d'éviter les accidents, nous vous recommandons de débrancher votre moniteur s'il n'est pas utilisé pendant une longue période.

### TOUJOURS DEBRANCHER LE MONITEUR EN TIRANT SUR LA PRISE

Pour déconnecter l'adaptateur secteur, le câble secteur ou le câble vidéo, tirez toujours par la prise. Ne jamais tirer par le câble, lui-même, car cela peut entraîner un incendie ou un choc électrique.

### NE TOUCHEZ PAS LA PRISE AVEC DES MAINS HUMIDES

Si vous tirez ou insérez la prise avec des mains humides, vous risquez un choc électrique.

### LORS DE L'INSTALLATION DU MONITEUR SUR VOTRE ORDINATEUR

Assurez-vous que l'ordinateur soit suffisamment robuste pour supporter le poids car cela pourrait engendrer des dommages à votre ordinateur.

### FAITES ATTENTION À VOS MAINS ET VOS DOIGTS !

- Attention la prudence est recommandée quand vous ajustez la hauteur ou l'angle de vision à ne pas vous coincer les doigts.
- Attention: manipulez avec précaution lorsque vous ajustez la hauteur de base pour ne pas vous coincer les doigts. (Concerne le model avec la régulation de la hauteur.)

### REMARQUE POUR UN USAGE 24/7

Ce produit n'est pas spécifiquement conçu pour une utilisation 24/7 dans n'importe quel environnement.

### REMARQUE SPÉCIFIQUE À L'UTILISATION D'UN ORDINATEUR DE BUREAU

Ce produit est conçu pour une utilisation sur bureau et non pour les applications d'affichage dynamique (panneau électronique) telles que la suspension au plafond ou le montage mural.

### N'INCLINEZ PAS L'ÉCRAN TROP VERS LE BAS

Pour éviter d'endommager l'écran, comme le décollement de la dalle LCD du cadre, assurez-vous que le moniteur ne soit pas incliné vers le bas au-delà de sa plage d'ajustement.

### N'UTILISEZ PAS D'ALCOOL OU DE DÉSINFECTANTS SUR LE MONITEUR

Ne vaporisez pas d'alcool ou de désinfectants directement sur le moniteur et ne les utilisez pas à proximité de celui-ci. De même, n'essuyez pas le moniteur avec un chiffon ou une lingette contenant de l'alcool ou des désinfectants. Ils peuvent entraîner une décoloration, une détérioration ou des fissures du boîtier, endommager le traitement de surface de l'écran LCD et détériorer les composants.

## AUTRES

### RECOMMANDATIONS D'USAGE

Pour prévenir toute fatigue visuelle, n'utilisez pas le moniteur à contre-jour ou dans une pièce sombre. Pour un confort et une vision optimum, positionnez l'écran juste au dessous du niveau des yeux et à une distance de 40 à 60 cm (16 à 24 pouces). En cas d'utilisation prolongée du moniteur, il est recommandé de respecter une pause de 10 minutes par heure car la lecture continue de l'écran peut entraîner une fatigue de l'oeil.

## REMARQUES SUR LES ECRANS A CRISTAUX LIQUIDES (LCD)

Les symptômes suivants n'indiquent pas qu'il y a un problème, c'est normal:

### NOTEZ

- Quand vous allumez le LCD pour la première fois, l'image peut être mal cadrée à l'écran suivant le type d'ordinateur que vous utilisez. Dans ce cas ajuster l'image correctement.
- La luminosité peut être légèrement inégale selon la configuration de bureau utilisée.
- En raison de la nature de l'écran LCD, une image rémanente de la précédente vue peut subsister après un nouvel affichage, si la même image a été affichée pendant des heures. Dans ce cas, l'affichage est rétabli lentement en changeant d'image ou en éteignant l'écran pendant des heures.

## SERVICE CLIENT

### NOTEZ

- Si vous devez retourner votre matériel et que vous ne possédez plus votre emballage d'origine, merci de contacter votre revendeur ou le service après vente d'Iiyama pour conseil ou pour remplacer l'emballage.

## ENTRETIEN

### AVERTISSEMENT

- Si vous renversez n'importe quel objet solide ou liquide tel que de l'eau à l'intérieur du moniteur, débranchez immédiatement le câble d'alimentation et contactez votre revendeur ou le service technique iiyama.
- Pour des raisons de sécurité, éteindre et débrancher le moniteur avant de le nettoyer.

### ATTENTION

- Ne vaporisez pas d'alcool ou de désinfectants directement sur le moniteur et ne les utilisez pas à proximité de celui-ci. De même, n'essuyez pas le moniteur avec un chiffon ou une lingette contenant de l'alcool ou des désinfectants. Ils peuvent entraîner une décoloration, une détérioration ou des fissures du boîtier, endommager le traitement de surface de l'écran LCD et détériorer les composants.
- Pour éviter d'endommager le moniteur (écran LCD, boîtier, bornes de connexion) ou les accessoires, n'utilisez jamais les solvants puissants ou les lingettes de nettoyage suivants. Ils peuvent entraîner une décoloration, une détérioration ou des fissures du boîtier, endommager le traitement de surface de l'écran LCD et détériorer les composants.

Benzine	Eau hypochloreuse
Diluant	Solvants acides ou alcalins
Alcool	Cire
Eau de Javel	Abrasifs
Peroxyde	Nettoyant pour matériel de bureau
Acétone	Nettoyant pour vitres
Chlorure de méthylène	Papier de soie
Toluène	Mouchoir humide
Ammoniaque	Chiffon chimique
Solution d'hypochlorite de sodium (Eau de Javel)	Papier de nettoyage
	etc.

### NOTEZ

- Ne pas gratter ou frotter l'écran à l'aide d'un objet dur afin de ne pas endommager le panneau LCD.
- Ne laissez pas l'écran LCD mouillé. Si des gouttelettes d'eau ou d'autres liquides se déposent sur l'écran, essuyez-le immédiatement avec un chiffon doux et sec. Si l'eau reste sur l'écran LCD, il risque de se décolorer ou de se tacher. De plus, si de l'humidité pénètre à l'intérieur du moniteur, cela peut l'endommager.
- Le contact du boîtier avec un produit en caoutchouc ou en plastique pendant longtemps peut dégrader ou écailler sa peinture.

### Entretien régulier

Essuyez délicatement le boîtier avec un chiffon doux, sec et propre. Si votre moniteur est particulièrement sale, imbitez le chiffon d'un détergent doux dilué dans de l'eau, essorez-le bien, puis éliminez la saleté. Essuyez ensuite immédiatement avec un chiffon doux et sec.

### Désinfection à l'alcool

La désinfection à l'alcool peut provoquer une décoloration, une détérioration ou des fissures du boîtier, endommager le traitement de surface de l'écran LCD et détériorer les composants. Nous vous recommandons plutôt de vous désinfecter les mains à distance de l'écran, avant et après son utilisation.

Si vous devez absolument désinfecter le moniteur avec de l'alcool, veuillez d'abord prendre connaissance des avertissements et des attentions mentionnés ci-dessus. Évitez également les désinfections fréquentes à l'alcool.



# AVANT D'UTILISER LE MONITEUR

## FONCTIONS

- ◆ Résolutions prises en charge jusqu'à 1920 × 1080 :  
G-MASTER GB2470HSU / G-MASTER G2470HSU / G-MASTER G2470HS  
G-MASTER GB2770HSU / G-MASTER G2770HSU / G-MASTER G2770HS
- ◆ Résolutions prises en charge jusqu'à 2560 × 1440 :  
G-MASTER GB2770QSU / G-MASTER G2770QSU
- ◆ Contraste élevé 1000:1 (Typique), Fonction Contraste avancé disponible, Luminosité 300cd/m<sup>2</sup> (Typique) :  
G-MASTER GB2470HSU / G-MASTER G2470HSU / G-MASTER G2470HS  
G-MASTER GB2770HSU / G-MASTER G2770HSU / G-MASTER G2770HS
- ◆ Contraste élevé 1200:1 (Typique), Fonction Contraste avancé disponible, Luminosité 400cd/m<sup>2</sup> (Typique) :  
G-MASTER GB2770QSU / G-MASTER G2770QSU
- ◆ Temps de réponse de l'image animée 0,2ms
- ◆ AMD FreeSync™ : G-MASTER GB2770QSU / G-MASTER G2770QSU
- ◆ L'image sans scintillements
- ◆ Eyesafe® Certified
- ◆ Lissage numérique des caractères
- ◆ 2 haut-parleurs stéréo 2W
- ◆ Fonction de Veille
- ◆ Conforme au standard de montage VESA (100mm × 100mm)
- ◆ Trou clé pour verrouillage de sécurité

## VÉRIFICATION DU CONTENU DE L'EMBALLAGE

Les accessoires suivants sont livrés avec le LCD. Vérifiez que tous sont inclus avec le moniteur. Si l'un ou l'autre manque ou est détérioré, veuillez contacter votre revendeur iiyama local ou adressez-vous au bureau iiyama régional.

- |                                      |  |                     |
|--------------------------------------|--|---------------------|
| ■ Câble d'alimentation* <sup>1</sup> | ■ Câble HDMI                               | ■ Câble DisplayPort |
| ■ Câble USB* <sup>4</sup>            | ■ Socle du pied avec une vis* <sup>2</sup> | ■ Pied              |
| ■ Tournevis* <sup>2</sup>            | ■ Socle du Pied* <sup>3</sup>              | ■ Guide de sécurité |
| ■ Guide de démarrage rapide          |  |                     |

## ATTENTION

\*<sup>1</sup> Toutes garanties sont exclues pour tout problème ou dommage causé par un câble d'alimentation non fourni par iiyama.

Un câble secteur supérieur ou égal à la Norme H05VVH2-F, 3G, 0,75mm<sup>2</sup> doit être utilisé.

\*<sup>2</sup> Accessoire pour G-MASTER GB2470HSU / G-MASTER GB2770HSU / G-MASTER GB2770QSU

\*<sup>3</sup> Accessoire pour G-MASTER G2470HSU / G-MASTER G2470HS / G-MASTER G2770HSU / G-MASTER G2770HS / G-MASTER G2770QSU

\*<sup>4</sup> Accessoire pour G-MASTER GB2470HSU / G-MASTER GB2770HSU / G-MASTER GB2770QSU / G-MASTER G2470HSU / G-MASTER G2770HSU / G-MASTER G2770QSU

## UTILISATION DU BRAS OU DU SUPPORT

### ATTENTION

- Ce produit est conçu pour une utilisation sur bureau et non pour les applications d'affichage dynamique (panneau électronique) telles que la suspension au plafond ou le montage mural.
- Avant l'installation, assurez-vous que le bras de l'écran ou le support du bras de bureau est suffisamment solide pour supporter le poids nécessaire de l'écran et du support.
- L'angle du moniteur doit être compris entre  $23^\circ$  vers le haut et  $5^\circ$  vers le bas. Ce produit ne peut pas être utilisé orienté vers le haut ou vers le bas au-delà de cette plage.
- Si le moniteur est utilisé (ou installé) à un angle de plus de  $5^\circ$  vers le bas, l'écran LCD peut se détacher du cadre et tomber, ce qui pourrait l'endommager. De plus, de tels cas ne seront pas couverts par l'assistance ou la garantie.

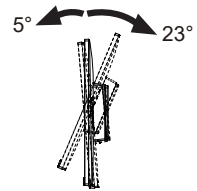

### [BRAS D'ECRAN OU SUPPORT DE BRAS DE BUREAU]

### ATTENTION

Lorsque vous utilisez le bras d'écran ou le support de bras de bureau, en tenant compte de l'épaisseur de la platine de montage, serrez les vis M4 (4 pièces) dont la longueur « L » est de 7mm pour fixer le moniteur. L'utilisation d'une vis plus longue peut provoquer un choc électrique ou des dommages car elle peut entrer en contact avec les composants électriques à l'intérieur du moniteur.

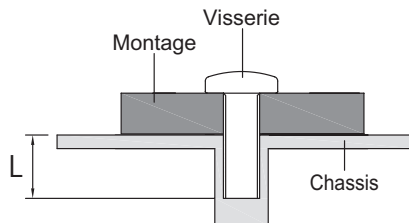

## [ROTATION DE L'IMAGE]

### • G-MASTER GB2470HSU / G-MASTER GB2770HSU / G-MASTER GB2770QSU

Il a été conçu pour être utilisé dans les deux modes d'affichage "Paysage" et "Portrait".  
Pour utiliser le mode "Portrait", vous aurez besoin d'une carte vidéo adaptée.

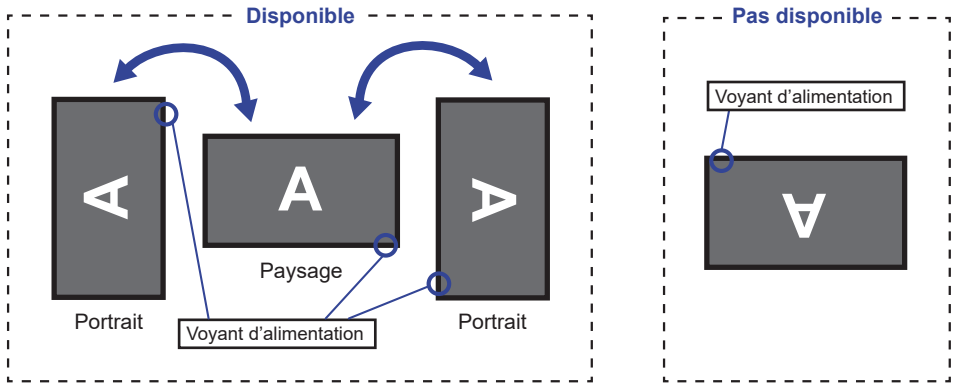

### Avec Pied:

#### NOTEZ

- Ajuster la hauteur du moniteur au maximum avant la rotation de l'écran.
- Tenter de forcer la rotation de l'écran sans régler la hauteur du pied risque d'endommager le l'écran ou le pied.

### • G-MASTER G2470HSU / G-MASTER G2470HS / G-MASTER G2770HSU / G-MASTER G2770HS / G-MASTER G2770QSU

Il est conçu pour afficher vos contenus en mode paysage.

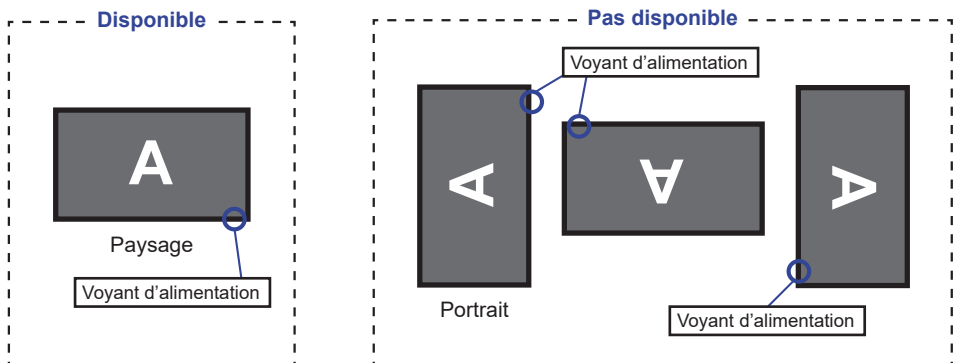

## ASSEMBLAGE ET DÉMONTAGE DU SUPPORT : G-MASTER GB2470HSU / G-MASTER GB2770HSU / G-MASTER GB2770QSU

### ATTENTION

- Poser le moniteur sur une surface stable. Le moniteur peut causer des blessures ou des dégâts matériels en cas de chute.
- Ne heurtez pas le moniteur, cela pourrait l'endommager.
- Débrancher le moniteur avant le retrait du pied ou installation au mur pour éviter des chocs électriques voire des dommages.

### <Installation>

- ① Placez d'abord un morceau de tissu doux sur la table pour éviter que le moniteur soit rayé. Placez le moniteur à plat sur la table, face vers le bas.
- ② Installez le Pied sur le moniteur, puis serrez la «vis à pouce» avec le tournevis fourni pour les sécuriser.

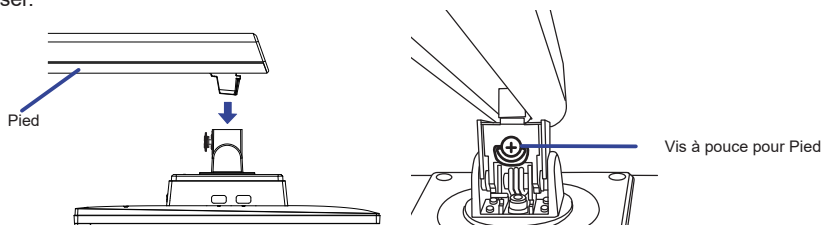

- ③ Installez le Socle du pied sur le Pied, puis serrez la «vis à pouce» avec le tournevis fourni pour les sécuriser.

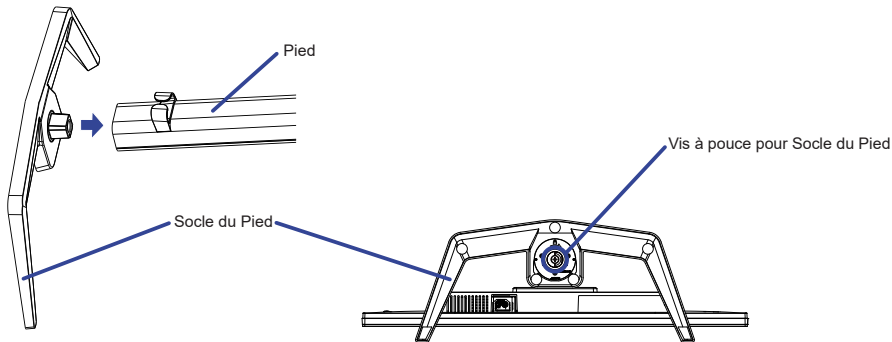

<Vue de dessous>

### <Démontage>

- ① Placez d'abord un morceau de tissu doux sur la table pour éviter que le moniteur soit rayé. Placez le moniteur à plat sur la table, face vers le bas.
- ② Desserrez la «vis à pouce» avec le tournevis fourni pour retirer le Socle du Pied du Pied.
- ③ Desserrez la «vis à pouce» avec le tournevis fourni pour retirer le Pied du moniteur.

## ASSEMBLAGE ET DÉMONTAGE DU SUPPORT : G-MASTER G2470HSU / G-MASTER G2470HS / G-MASTER G2770HSU / G-MASTER G2770HS / G-MASTER G2770QSU

- ATTENTION**
- Poser le moniteur sur une surface stable. Le moniteur peut causer des blessures ou des dégâts matériels en cas de chute.
  - Ne heurtez pas le moniteur, cela pourrait l'endommager.
  - Débrancher le moniteur avant le retrait du pied ou installation au mur pour éviter des chocs électriques voire des dommages.

### <Installation>

- ① Combinez le pied et le socle.

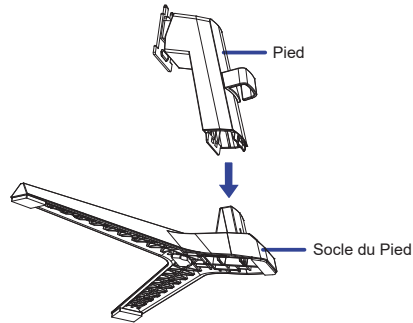

- ② Placez d'abord un morceau de tissu doux sur la table pour éviter que le moniteur soit rayé. Placez le moniteur à plat sur la table, face vers les bas.
- ③ En tenant le moniteur enfoncez le pied jusqu'à ce que vous entendiez un clic.

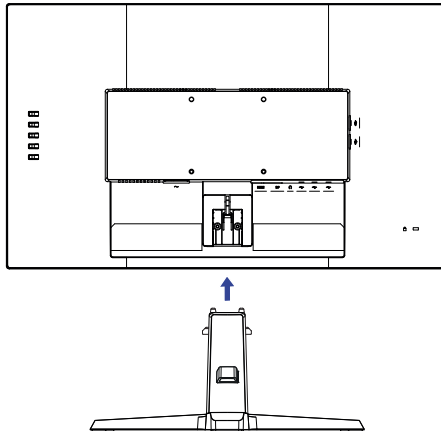

## <Démontage>

- ① Placez d'abord un morceau de tissu doux sur la table pour éviter que le moniteur soit rayé.
- ② Maintenez les Crochets appuyés vers l'intérieur et retirez le Socle du Pied.
- ③ Appuyez sur le bouton de déverrouillage et retirez le Pied.

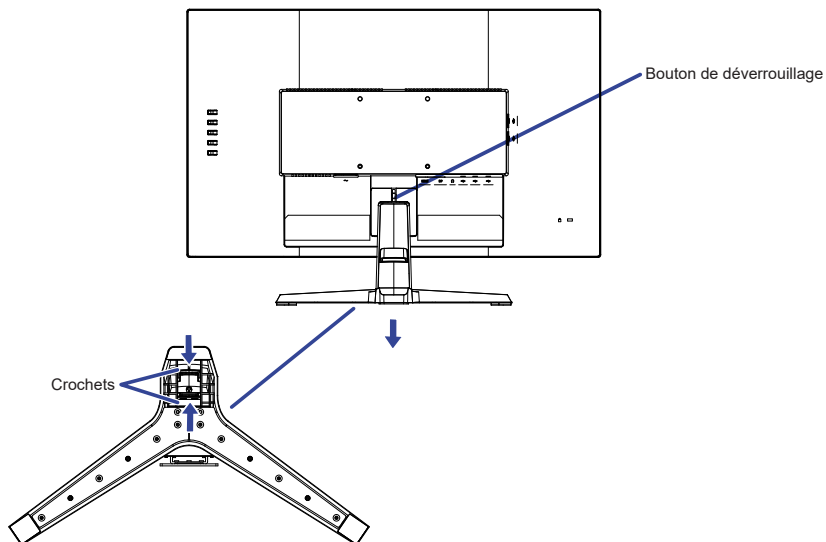

# COMMANDES ET CONNECTEURS : G-MASTER GB2470HSU / G-MASTER GB2770HSU / G-MASTER GB2770QSU

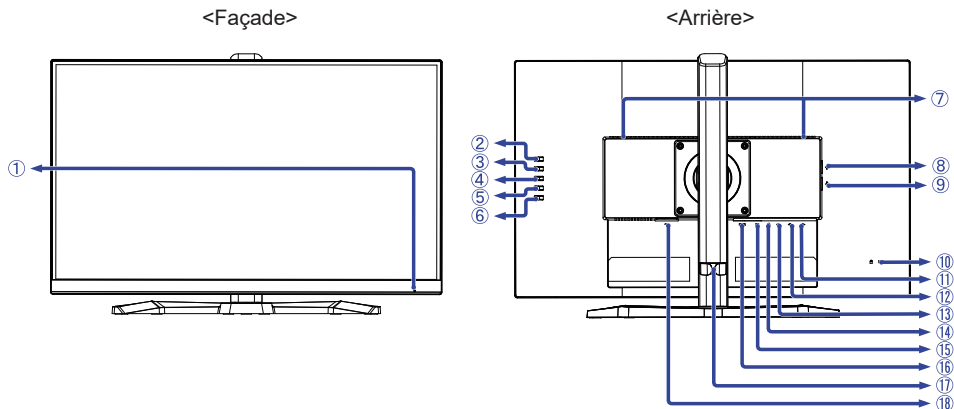

① Voyant d'alimentation

**NOTEZ** Bleu : Fonctionnement normal  
Orange : Mode veille

② Touche Entrée / Quitter (INPUT) \*

③ Touche + / Volume ( + ) \*

④ Touche - / i-Style Color ( - ) \*

⑤ Touche Menu (MENU)

⑥ Commutateur d'alimentation (⏻)

⑦ Haut-parleurs

⑧ Connecteur USB en aval (🔌 USB3.2 Gen 1: 5Gbps, 5V, 900mA)

⑨ Connecteur USB en aval (🔌 USB3.2 Gen 1: 5Gbps, 5V, 900mA)

⑩ Trou clé pour verrouillage de sécurité

**NOTEZ** Vous pouvez câbler un verrou de sécurité pour empêcher que le moniteur soit enlevé sans votre permission.

⑪ Connecteur USB en aval (🔌 USB3.2 Gen 1: 5Gbps, 5V, 900mA)

⑫ Connecteur USB en aval (🔌 USB3.2 Gen 1: 5Gbps, 5V, 900mA)

⑬ Connecteur USB en amont (🔌)

⑭ Prise Casque (🎧)

⑮ Connecteur de DisplayPort (DP)

⑯ Connecteur de HDMI (HDMI)

⑰ Support de câble

⑱ Connecteur d'alimentation secteur (⏻ : Courant alternative)

\* Vous pouvez ignorer les éléments de menu et afficher et modifier immédiatement un paramètre.

# COMMANDES ET CONNECTEURS : G-MASTER G2470HSU / G-MASTER G2470HS / G-MASTER G2770HSU / G-MASTER G2770HS / G-MASTER G2770QSU

<Façade>

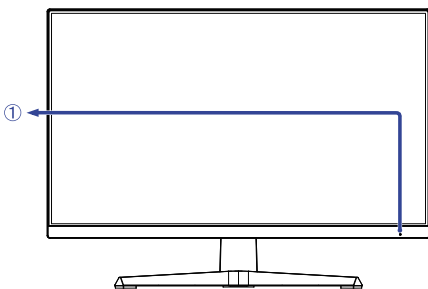

<Arrière>

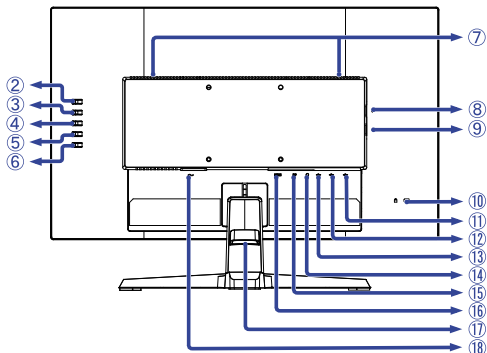

- ① Voyant d'alimentation

**NOTEZ** Bleu : Fonctionnement normal  
Orange : Mode veille

- ② Touche Entrée / Quitter (INPUT) \*  
③ Touche + / Volume ( + ) \*  
④ Touche - / i-Style Color ( - ) \*  
⑤ Touche Menu (MENU)  
⑥ Commutateur d'alimentation (⏻)  
⑦ Haut-parleurs  
⑧ Connecteur USB en aval (🔌 USB3.2 Gen 1: 5Gbps, 5V, 900mA)  
⑨ Connecteur USB en aval (🔌 USB3.2 Gen 1: 5Gbps, 5V, 900mA)  
⑩ Trou clé pour verrouillage de sécurité

**NOTEZ** Vous pouvez câbler un verrou de sécurité pour empêcher que le moniteur soit enlevé sans votre permission.

- ⑪ Connecteur USB en aval (🔌 USB3.2 Gen 1: 5Gbps, 5V, 900mA)  
⑫ Connecteur USB en aval (🔌 USB3.2 Gen 1: 5Gbps, 5V, 900mA)  
⑬ Connecteur USB en amont (🔌)  
⑭ Prise Casque (🎧)  
⑮ Connecteur de DisplayPort (DP)  
⑯ Connecteur de HDMI (HDMI)  
⑰ Support de câble  
⑱ Connecteur d'alimentation secteur (⚡ : Courant alternative)

\* Vous pouvez ignorer les éléments de menu et afficher et modifier immédiatement un paramètre.



## CONNEXION DE VOTRE MONITEUR : G-MASTER GB2470HSU / G-MASTER GB2770HSU / G-MASTER GB2770QSU

- ① Assurez-vous que l'ordinateur et le moniteur sont éteints.
- ② Connectez l'ordinateur au moniteur avec le câble de signal.
- ③ Branchez l'ordinateur au moniteur à l'aide le câble USB.
- ④ Connectez d'abord le câble d'alimentation au moniteur puis sur la prise électrique.
- ⑤ Allumez votre écran et votre ordinateur.

### NOTEZ

- Assurez-vous que l'installation du bâtiment dispose d'un disjoncteur de 120/240V, 20A (maximum).
- Le câble de signal utilisé pour la connexion de l'ordinateur et du moniteur peut varier en fonction du type d'ordinateur utilisé. Une connexion incorrecte peut endommager sérieusement le moniteur et l'ordinateur. Le câble fourni avec le moniteur est un connecteur au standard. Si un câble spécial est requis, veuillez contacter votre revendeur local iiyama ou le bureau régional iiyama.
- Le matériel connectable de Type A doit être connecté à la Prise de Terre.
- La prise doit être installée à proximité de l'équipement avec une accessibilité facile.
- Une utilisation excessive du son via le casque/ou autres écouteurs peut entraîner des dégâts voire la perte de l'ouïe.

[Exemple de connexion]

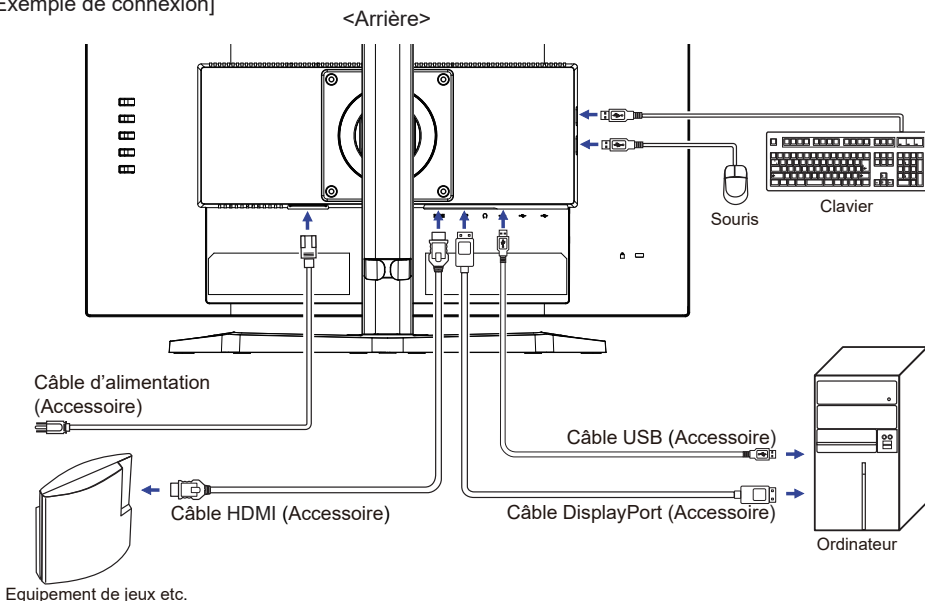

### [ Rassemblez les câble ]

Passer les câbles à travers le Support de câble pour les regrouper.

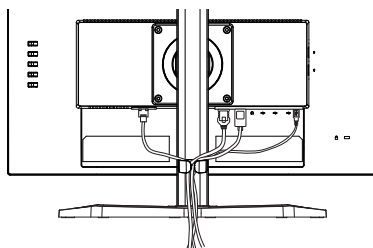

AVANT D'UTILISER LE MONITEUR 13

## CONNEXION DE VOTRE MONITEUR : G-MASTER G2470HSU / G-MASTER G2470HS / G-MASTER G2770HSU / G-MASTER G2770HS / G-MASTER G2770QSU

- ① Assurez-vous que l'ordinateur et le moniteur sont éteints.
- ② Connectez l'ordinateur au moniteur avec le câble de signal.
- ③ Brancher l'ordinateur au moniteur à l'aide le câble USB.
- ④ Connectez d'abord le câble d'alimentation au moniteur puis sur la prise électrique.
- ⑤ Allumez votre écran et votre ordinateur.

### NOTEZ

- Assurez-vous que l'installation du bâtiment dispose d'un disjoncteur de 120/240V, 20A (maximum).
- Le câble de signal utilisé pour la connexion de l'ordinateur et du moniteur peut varier en fonction du type d'ordinateur utilisé. Une connexion incorrecte peut endommager sérieusement le moniteur et l'ordinateur. Le câble fourni avec le moniteur est un connecteur au standard. Si un câble spécial est requis, veuillez contacter votre revendeur local iiyama ou le bureau régional iiyama.
- Le matériel connectable de Type A doit être connecté à la Prise de Terre.
- La prise doit être installée à proximité de l'équipement avec une accessibilité facile.
- Une utilisation excessive du son via le casque/ou autres écouteurs peut entraîner des dégâts voire la perte de l'ouïe.

[Exemple de connexion]

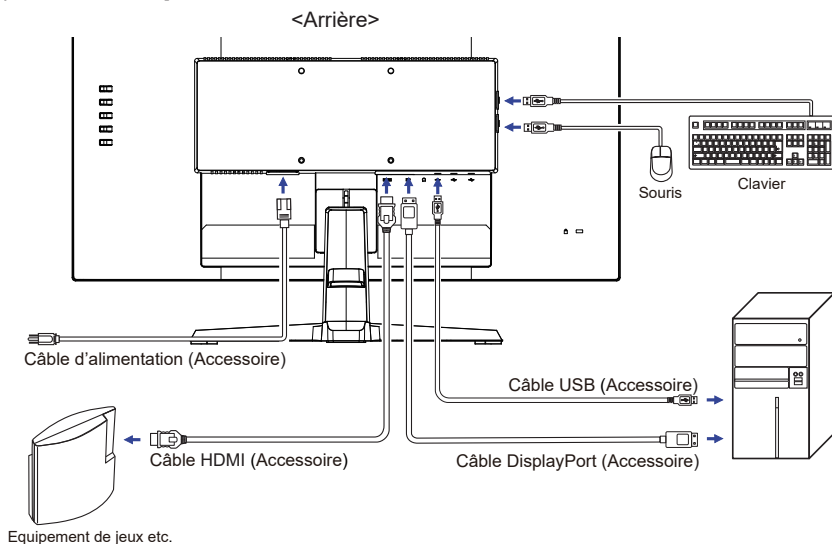

### [ Rassemblez les câble ]

Passez les câbles à travers le Support de câble pour les grouper.

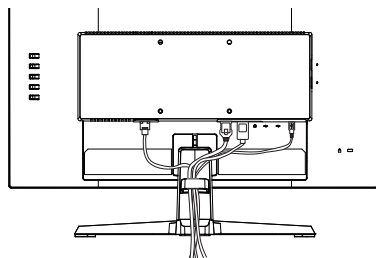

## MISE EN ROUTE DE L'ORDINATEUR

### ■ Fréquences du signal

Passer aux fréquences souhaitées détaillées à la page 42 "FRÉQUENCES DE SYNCHRONISATION".

## AJUSTEMENT DE LA HAUTEUR ET L'ANGLE DE VISION : G-MASTER GB2470HSU / G-MASTER GB2770HSU / G-MASTER GB2770QSU

- Pour une vision optimale, il est recommandé de regarder de face l'écran du moniteur, puis ajuster la hauteur et l'angle de vision à votre convenance.
- Maintenir la matrice afin que le moniteur ne bascule pas quand vous ajustez la hauteur et l'angle.
- Vous pouvez ajuster la hauteur du moniteur jusqu'à 150mm et l'angle de vision, jusqu'à 45° à gauche et à droite, 23° vers le haut et 5° vers le bas.

### NOTEZ

- Ne pas toucher l'écran LCD quand vous ajustez la hauteur ou l'angle de vision. Cela pourrait engendrer des dommages ou fêlures de l'écran LCD.
- Attention la prudence est recommandée quand vous ajustez la hauteur ou l'angle de vision à ne pas vous coincer les doigts.
- Attention: manipulez avec précaution lorsque vous ajustez la hauteur de base pour ne pas vous coincer les doigts.

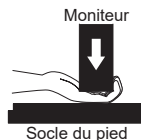
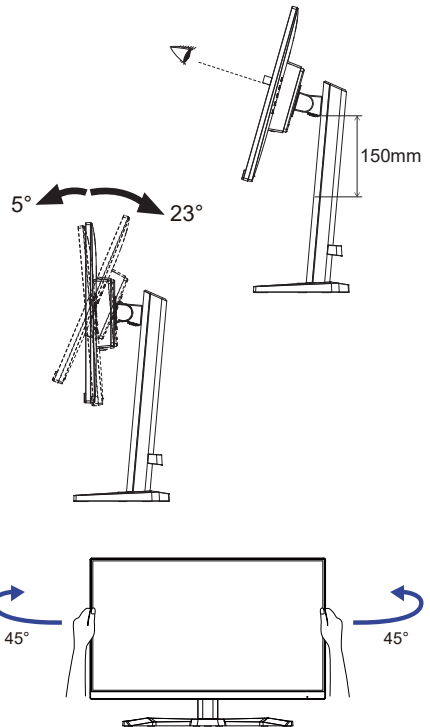

## RÉGLAGE DE L'ANGLE DE VISION : G-MASTER G2470HSU / G-MASTER G2470HS / G-MASTER G2770HSU / G-MASTER G2770HS / G-MASTER G2770QSU

- Pour une vision optimale, il est recommandé de regarder le moniteur bien en face.
- Tenez le pied pour ne pas renverser le moniteur lorsque vous modifiez son orientation.
- Vous pouvez régler l'angle du moniteur jusqu'à 21,5° vers le haut et 3,5° vers le bas.
- Afin de vous assurer une position du corps saine et relaxe quand vous regardez l'image du moniteur dans votre espace de travail, il est recommandé que le réglage de l'angle d'inclinaison n'excède pas 10°. Réglez ensuite l'angle du moniteur comme vous le désirez.

- NOTEZ**
- Ne touchez pas l'écran LCD lorsque vous réglez l'angle. Cela pourrait endommager ou casser l'écran LCD.
  - Faites très attention à ne pas vous pincer les doigts ou les main lors du réglage de l'angle.

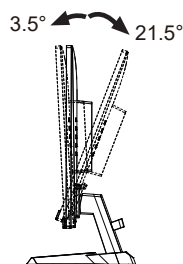
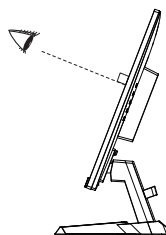

# UTILISATION DU MONITEUR

Le LCD iiyama est réglé à l'usine avec une fréquence de synchronisation figurant à la page 42 afin de donner la meilleure image. Vous pouvez également ajuster la position de l'image comme vous le souhaitez en suivant le mode opératoire ci-dessous.

- 1 Appuyez la Touche MENU pour afficher les réglages à l'écran.



- 2 Utilisez les Touches + / – pour sélectionner le menu qui contient l'élément que vous souhaitez régler ou définir, puis appuyez sur le Touche MENU.
- 3 Utilisez les Touches + / – pour mettre en surbrillance l'icône de réglage / réglage souhaitée, puis appuyez sur le Touche MENU.
- 4 Utilisez à nouveau les Touches + / – pour effectuer le réglage ou le réglage approprié, puis appuyez sur le Touche MENU.
- 5 Appuyez sur le Touche INPUT pour quitter le menu et le réglage ou le réglage que vous venez de faire sera automatiquement enregistré.

Par exemple, pour corriger la position verticale OSD, sélectionnez l'élément Configuration du Menu, puis appuyez la Touche MENU. Puis, sélectionnez "Position V" en utilisant les Touches + / – . Une échelle de réglage devient active après avoir appuyé sur le Touche MENU.

Utilisez ensuite les Touches + / – pour corriger la position verticale OSD. La position verticale OSD de l'image entière doit changer pendant que vous effectuez l'opération.



Appuyez sur la Touche MENU et enfin sur la Touche INPUT pour fermer la fonction d'affichage à l'écran. Toutes les modifications sont enregistrées dans la mémoire.

## NOTEZ

- Lorsque l'utilisation des touches est abandonnée pendant l'ajustement, la fenêtre OSD disparaît après le délai défini pour le Délai affichage OSD. La Touche INPUT peut également être utilisée pour fermer rapidement la fenêtre OSD.
- Les données de réglage sont automatiquement enregistrées en mémoire lorsque la fenêtre OSD disparaît. Évitez d'éteindre le moniteur pendant l'utilisation du Menu.
- Tous les ajustements n'ont qu'un seul réglage qui s'applique sur toutes les fréquences de signal.

# MENU DES PARAMÈTRES DE RÉGLAGE



## Réglage de l'image \*1 Picture Adjust



FRANÇAIS

Ajustement	Problème / Option		Touche correspondante
Contraste Contrast	Trop terne		<input type="button" value="+"/>
	Trop intense		<input type="button" value="-"/>
Luminosité *2 Brightness	Trop sombre		<input type="button" value="+"/>
	Trop clair		<input type="button" value="-"/>
Overdrive Overdrive	Eteint / 1 / 2 / 3 / 4 / 5	Il améliorera le temps de réponse de niveau gris du panneau d'affichage à cristaux liquides. Un niveau plus élevé a comme conséquence un plus rapide le temps de réponse.	<input type="button" value="+"/> <input type="button" value="-"/>
Contr. avancé *3 Adv. Contrast	Allumé	Augmentation du Réglage de Ratio de Contraste	
	Eteint	Ratio de Contraste Typique	
Eco Eco	Eteint	Normal	
	Mode 1	La luminosité ou la lumière de fond est réduite.	
	Mode 2	La luminosité du back-light (Retro éclairage) est réduite plus qu'en Mode 1.	
	Mode 3	La luminosité du back-light (Retro éclairage) est réduite plus qu'en Mode 2.	
Réglages des zones noires Black Tuner	De -5 à +5	Vous pouvez ajuster les tons foncés.	<input type="button" value="+"/> <input type="button" value="-"/>
MBR *3,4 MBR	Eteint / 1 / 2 / 3 / 4 / 5 / 6 / 7	Cela améliorera le temps de réponse des images animées du panneau LCD.	<input type="button" value="+"/> <input type="button" value="-"/>
Gamma Gamma	Gamma1		
	Gamma2		
	Gamma3		

- \*1 La disponibilité de chaque élément dépend de l'élément qui est activé. Voir la Matrice de corrélation des fonctions ci-dessous pour plus de détails.
- \*2 Ajustez la luminosité quand vous utilisez le moniteur dans une pièce sombre et que vous sentez que l'écran est trop lumineux.
- \*3 Désactivé lorsque Adaptive Sync / AMD FreeSync est actif.
- \*4 Le MBR n'est disponible que lorsque le taux de rafraîchissement est de 75Hz ou plus.

■ **Matrice de corrélation de fonctions**

Élément actif Élément électionné	Réglage de l'image			Régl. de l'image
	Contr. avancé	Eco	MBR	i-Style (Standard, Jeux de sport, Jeux de combat, Jeux de stratégie, Texte)
Contraste	–	✓	✓	–
Luminosité	–	–	–	–
Overdrive	✓	✓	–	–
Contr. avancé		–	–	–
Eco	–		–	–
Réglages des zones noires	✓	✓	–	–
MBR	–	–		–
Gamma	✓	✓	✓	✓

- ✓ : Disponible
- : Indisponible



## Sélection de l'entrée Input Select

**Direct**

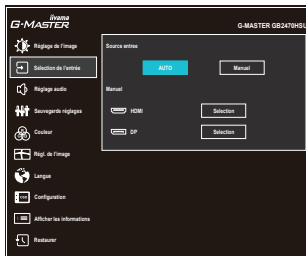

Ajustement	Option	
Source entrée Input Source	Auto	Rechercher une source d'entrée disponible et sélectionner automatiquement.
	Manuel	HDMI
DP		Sélectionnez l'entrée numérique (DisplayPort)

**NOTEZ** La source d'entrée est fixe, non choisie automatiquement si HDMI et DisplayPort qui sont choisis.

**Direct**

Vous pouvez éviter la page de Menu et afficher directement l'écran de réglage des options par la manipulation suivante.

- Sélection de l'entrée : Appuyez la Touche INPUT lorsque le Menu n'est pas affiché.

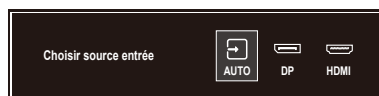





## Réglage audio Audio Adjust

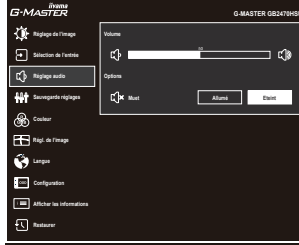

Ajustement	Problème / Option	Touche correspondante
Volume Volume	Trop faible Trop fort	<input type="button" value="+"/> <input type="button" value="-"/>
Muet Mute	Allumé	Désactive le son temporairement.
	Eteint	Retourne le volume sonore au niveau précédent.
<b>NOTEZ</b>	Le Silencieux est basculé entre Allumé et Eteint comme suit en appuyant les Touches + / - successivement. <input type="button" value="➔Allumé➔Eteint➔"/>	

### Direct

Vous pouvez éviter la page de Menu et afficher directement l'échelle d'ajustement en suivant la manipulation suivante.

- Volume : Appuyez la Touche + lorsque le Menu n'est pas affiché.



## Sauvegarde réglages Store User Setting

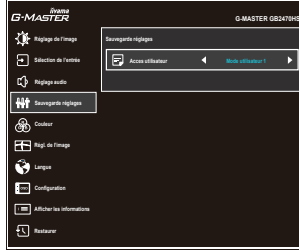

Ajustement	Option	
Acces utilisateur User Modes	Mode utilisateur 1	Sauvegarder les paramètres de réglage de l'écran.
	Mode utilisateur 2	Sauvegarder les paramètres de réglage de l'écran.
	Mode utilisateur 3	Sauvegarder les paramètres de réglage de l'écran.

**NOTEZ** Vous pouvez sauvegarder vos réglages personnalisés.

Les réglages suivants peuvent être sauvegardés:

Contraste, Luminosité, Overdrive, Contr. avancé, Eco, Réglages des zones noires, MBR, Gamma, Volume, Muet, Couleur, 6-Axis, Acces utilisateur, X-Res, Aigu ou Doux, HDMI Range, Direct Drive Mode, Réglage du mode Vidéo, Adaptive Sync



# Couleur Color Settings



Ajustement	Problème / Option		Touche correspondante
Temperature couleur Color Temperature	Froides	Couleur froide	
	Normal	Couleur normale	
	Chaudes	Couleur chaude	
6 axes 6-Axis	Teinte	Rouge	Trop faible Trop fort
		Jaune	
		Verte	
		Cyan	
		Bleue	
		Magenta	
	Saturation	Rouge	Trop faible Trop fort
		Jaune	
		Verte	
		Cyan	
		Bleue	
		Magenta	
Pré réglages utilisateur User Preset	R Personnalisé	Trop faible	+
	G Personnalisé	Trop fort	-
	B Personnalisé		



## Régl. de l'image Image Adjust



Ajustement	Option		Touche correspondante
i-Style Color i-Style Color	Eteint	Revenir aux réglages de base en ajustant les couleurs, hormis la couleur i-Style.	
	Standard	Pour l'environnement de fenêtre général et le réglage par défaut du moniteur	
	Jeux de sport	Pour l'environnement de jeu de sport	
	Jeux de combat	Pour l'environnement de jeu de combat	
	Jeux de stratégie	Pour l'environnement de jeu de stratégie	
	Texte	Pour l'édition de texte et l'affichage en environnement de traitement de texte	
	Mode utilisateur 1	Appliquer les réglages d'utilisateur.	
	Mode utilisateur 2	Appliquer les réglages d'utilisateur.	
	Mode utilisateur 3	Appliquer les réglages d'utilisateur.	
Technologie X-Res X-Res Technology	Eteint	Normal	
	Léger	Rehausser les contours de l'image.	
	Moyen	Améliore le bord de l'image plus que l'option Léger.	
	Poussé	Améliore le bord de l'image plus que l'option Moyen.	
Aigu ou Doux Sharp and Soft	1 2 3 4 5 6		 <input type="button" value="+"/>
	Vous pouvez changer la qualité de l'image de 1 à 6 (Nette à Lisse). Appuyez la touche + pour changer la qualité de l'image dans l'ordre croissant. Appuyez la touche – pour changer la qualité de l'image dans l'ordre décroissant.		<input type="button" value="-"/>
Optimisation signal HDMI *1 HDMI Range	Plein écran	Pour l'affichage de couleurs en pleine échelle	
	Limitée	Pour l'affichage de couleurs en échelle limitée	
Mode affichage direct *2 Direct Drive Mode	Allumé	Réduire le décalage d'affichage par rapport au signal d'entrée.	
	Eteint	Typique	
<b>NOTEZ</b>	Modification de la résolution, du taux de rafraîchissement ou la mise sous tension / hors tension, peut désactiver la fonction Mode affichage direct.		

\*1 Disponible uniquement pour l'entrée HDMI.

\*2 Désactivé lorsque Contr. avancé ou le MBR est actif.

### Direct

Vous pouvez éviter la page de Menu et afficher directement l'écran de réglage des options par la manipulation suivante.

- i-Style Color : Appuyez la Touche – lorsque le Menu n'est pas affiché.



## Régl. de l'image Image Adjust

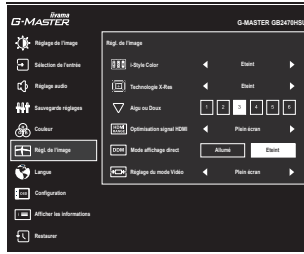

Ajustement	Option	
Réglage du mode Vidéo * <sup>3</sup> Video Mode Adjust	Plein écran	Extension de l'affichage.
	Format * <sup>4</sup>	Extension de proportion d'affichage.
	Point par point * <sup>5</sup>	Affichage de l'écran point par point.
	17inch	Afficher l'image sous le même format qu'un écran 17 pouces (5:4).
	19inch * <sup>6</sup>	Afficher l'image sous le même format qu'un écran 19 pouces (5:4).
	19.5inch	Afficher l'image sous le même format qu'un écran 19,5 pouces (16:9).
	21.5inch	Afficher l'image sous le même format qu'un écran 21,5 pouces (16:9).
	23inch	Afficher l'image sous le même format qu'un écran 23 pouces (16:9).
	23.6inch * <sup>6</sup>	Afficher l'image sous le même format qu'un écran 23,6 pouces (16:9).
23.8inch * <sup>6</sup>	Afficher l'image sous le même format qu'un écran 23,8 pouces (16:9).	
24inch * <sup>6</sup>	Afficher l'image sous le même format qu'un écran 24 pouces (16:9).	

\*<sup>3</sup> Voir le tableau ci-dessous pour l'interaction fonctionnelle du Réglage du mode Vidéo, de l'Overdrive et du Mode affichage direct.

\*<sup>4</sup> Disponible uniquement avec les résolutions 16:10, 5: 4 et 4: 3.

\*<sup>5</sup> Disponible uniquement aux résolutions 1920 × 1080 ou moins.

\*<sup>6</sup> Disponible uniquement pour G-MASTER GB2770HSU / G-MASTER G2770HSU / G-MASTER GB2770QSU / G-MASTER G2770QSU.

Réglage du mode Vidéo	Overdrive	Mode affichage direct
Plein écran / Format	sélectionnable (garder le réglage actuel)	sélectionnable (garder le réglage actuel)
Point par point / Taille de l'image	grisé (Eteint)	grisé (Eteint)



# Langue Language

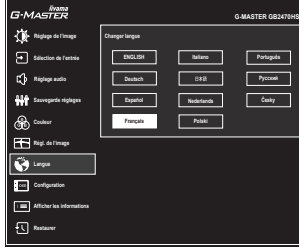

Ajustement	Option			
Langue Language	English	Anglais	Nederlands	Néerlandais
	Deutsch	Allemand	Polski	Polonais
	Español	Espagnol	Português	Portugais
	Français	Français	Русский	Russe
	Italiano	Italien	Česky	Tchéque
	日本語	Japonais		

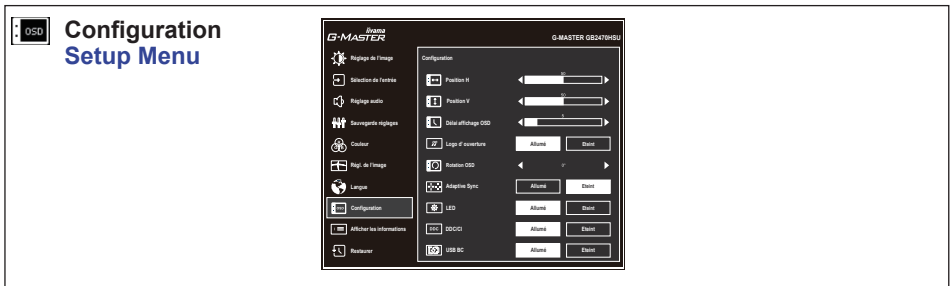

Ajustement	Problème / Option		Touche correspondante
Position H OSD Horizontal Position	OSD trop à gauche OSD trop à droite		+ -
Position V OSD Vertical Position	OSD trop basse OSD trop haute		+ -
Délai affichage OSD OSD Time	Vous pouvez régler la durée d'affichage de l'OSD entre 5 et 30 secondes.		+ -
Logo d'ouverture Opening Logo	Allumé	Le logo G-MASTER est affiché lorsque le monitor est allumé.	
	Eteint	Le logo G-MASTER n'apparaît plus lorsque le moniteur est allumé.	
Rotation OSD *1 OSD Rotate	Tournez l'OSD. 0° (Normal) / +90° (Tourner à droite) / -90° (Tourne à gauche)		+ -
Adaptive Sync *2 / AMD FreeSync *4 Adaptive Sync / AMD FreeSync	Allumé	Activation des Adaptive Sync / AMD FreeSync de fonction	
	Eteint	La Adaptive Sync / AMD FreeSync fonction est arrêté.	
LED LED	Allumé	La Voyant d'alimentation est allumée.	
	Eteint	La Voyant d'alimentation est éteinte.	
<b>NOTEZ</b> Eteignez le Voyant d'alimentation si la lumière vous dérange.			
DDC/CI DDC/CI	Allumé	Le DDC/CI est activé.	
	Eteint	Le DDC/CI est éteint.	
USB BC*3 USB BC	Allumé	Les périphériques USB peuvent être rechargés même lorsque le moniteur n'est pas connecté à un ordinateur en fonctionnement à l'aide du Câble USB fourni.	
	Eteint	Les périphériques USB ne peuvent pas être chargés lorsque le moniteur n'est pas connecté à un ordinateur en état de marche à l'aide du Câble USB fourni.	
<b>NOTEZ</b> Lorsque le moniteur est éteint, les périphériques USB ne peuvent pas être chargés même si la fonction USB BC est activée.			

\*1 Disponible uniquement pour G-MASTER GB2470HSU / G-MASTER GB2770HSU / G-MASTER GB2770QSU.

\*2 La disponibilité dépend de l'élément activé. Voir la Matrice de corrélation des fonctions ci-dessous pour plus de détails.

\*3 Non disponible pour G-MASTER G2470HS / G-MASTER G2770HS.

\*4 Disponible uniquement pour G-MASTER GB2770QSU / G-MASTER G2770QSU.

## ■ Matrice de corrélation de fonctions

Élément actif \ Élément électionné	Réglage de l'image			Régl. de l'image		
	Contr. avancé	Eco	MBR	i-Style Color	Mode affichage direct	Réglage du mode Vidéo
				Standard Jeux de sport Jeux de combat Jeux de stratégie Texte		Point par point / Taille de l'image
Adaptive Sync / AMD freesync	–	✓	–	–	✓	–

✓ : Disponible

– : Indisponible

### Afficher les informations Display Information

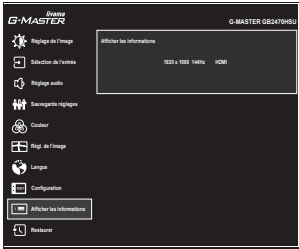

Affiche les informations sur le signal d'entrée actuel de la carte graphique dans votre ordinateur.

**NOTEZ** Consultez le guide d'utilisation de votre carte graphique pour plus d'informations sur le changement de la résolution et de la vitesse de rafraîchissement.

### Restaurer Reset

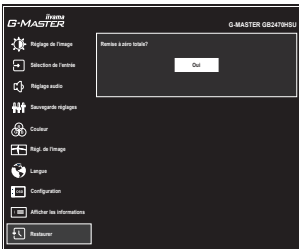

Ajustement	Option
Oui Yes	Les données pré-réglées à l'usine sont restaurées.



## ● Mode Verrouillage

<Menu OSD>

Restez appuyé sur la touche MENU et allumez votre moniteur lorsque celui-ci est éteint, cela vous permettra de verrouiller / déverrouiller la fonction de blocage de l'OSD.

<Commutateur d'alimentation / Menu OSD>

Appuyez et maintenez la touche MENU durant 5 secondes lorsque le menu n'est pas affiché pour verrouiller / déverrouiller la fonction de blocage Power / OSD.

## SYSTÈME VEILLE

Ce produit dispose de la fonction veille. Lorsqu'il est activé, il permet de réduire automatiquement la consommation d'énergie du moniteur lorsque l'ordinateur ne fonctionne pas de manière active.

Il existe un mode veille disponible comme décrit ci-dessous. La fonction veille, y compris les réglages des minuteurs, est configurée par le système d'exploitation. Consultez le manuel de votre système d'exploitation pour des informations sur cette configuration.

### ■ Mode veille

Quand le signal vidéo de l'ordinateur sont inactifs, le moniteur entre en mode veille, ce qui réduit la consommation électrique à moins de 0,5W\*. L'écran devient noir, et le voyant d'alimentation devient orange. À partir du mode veille, l'image réapparaît après quelques secondes soit en touchant de nouveau le clavier ou la souris.

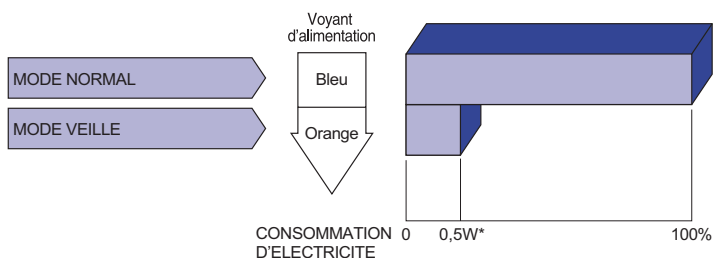

\* Lorsque les périphériques USB ne sont pas connectés.

# DEPANNAGE

En cas de dysfonctionnement du moniteur, procéder dans l'ordre aux contrôles suivants.

1. Effectuer les réglages décrits à la section UTILISATION DU MONITEUR en fonction du problème rencontré. Si le moniteur n'affiche pas d'image, allez à l'étape 2.
2. Se reporter aux tableaux suivants si l'on ne trouve pas la fonction de réglage correspondante à la section UTILISATION DU MONITEUR ou si le problème persiste.
3. Si vous recontrez un problème qui n'est pas décrit dans les tableaux ou qui ne peut pas être corrigé en utilisant les tableaux, cessez d'utiliser le moniteur et contactez votre revendeur ou le service technique iiyama pour plus d'assistance.

## Problème

## Contrôle

- |   |   |
|---|---|
| ① L'image n'apparaît pas.<br>(Le voyant d'alimentation ne s'allume pas)<br><br>(Le voyant d'alimentation est bleu)<br><br>(Le voyant d'alimentation est orange) | <input type="checkbox"/> Le câble d'alimentation est-il correctement branché ?<br><input type="checkbox"/> L'commutateur d'alimentation est-il sur ON ?<br><input type="checkbox"/> Vérifier à l'aide d'un autre appareil que la prise secteur fonctionne.<br><br><input type="checkbox"/> Si l'économiseur d'écran est activé, toucher la souris ou l'écran.<br><input type="checkbox"/> Augmenter le Contraste et/ou la Luminosité.<br><input type="checkbox"/> L'ordinateur est-il allumé ?<br><input type="checkbox"/> Le câble de signal est-il correctement ranehé ?<br><input type="checkbox"/> Les paramètres des signaux de l'ordinateur sont-ils dans la plage de valeurs du moniteur ?<br><br><input type="checkbox"/> Si le moniteur est en mode veille, toucher la souris ou l'écran.<br><input type="checkbox"/> L'ordinateur est-il allumé ?<br><input type="checkbox"/> Le câble de signal est-il correctement branché ?<br><input type="checkbox"/> Les paramètres des signaux de l'ordinateur sont-ils dans la plage de valeurs du moniteur ? |
| ② L'écran n'est pas synchronisé.  | <input type="checkbox"/> Le câble de signal est-il correctement branché ?<br><input type="checkbox"/> Les paramètres des signaux de l'ordinateur sont-ils dans la plage de valeurs du moniteur ?  |
| ③ L'écran n'est pas centré.   | <input type="checkbox"/> Les paramètres des signaux de l'ordinateur sont-ils dans la plage de valeurs du moniteur ?   |
| ④ L'écran est trop lumineux ou trop sombre.   | <input type="checkbox"/> Le niveau de sortie vidéo de l'ordinateur est-il dans la plage de valeurs du moniteur ?  |
| ⑤ L'écran tremble.  | <input type="checkbox"/> La tension d'alimentation est-elle dans la plage de valeurs du moniteur ?<br><input type="checkbox"/> Les paramètres des signaux de l'ordinateur sont-ils dans la plage de valeurs du moniteur ?   |
| ⑥ Pas de son.   | <input type="checkbox"/> L'équipement audio (Ordinateur etc.) est en marche.<br><input type="checkbox"/> Augmentez le volume.<br><input type="checkbox"/> Le Muet est OFF.<br><input type="checkbox"/> Le niveau de sortie de l'équipement audio est dans les spécifications du moniteur.   |
| ⑦ Le son est trop fort ou trop faible.  | <input type="checkbox"/> Le niveau de sortie de l'équipement audio est dans les spécifications du moniteur.   |

## INFORMATIONS DE RECYCLAGE

Pour une meilleure protection de l'environnement svp ne disposez pas votre moniteur.  
Veuillez visiter notre site Web : <https://iiyama.com> pour la réutilisation de moniteur.

# ANNEXE

Design et specifications techniques peuvent être sujets à modifications, sans préavis.

## CARACTÉRISTIQUES TECHNIQUES : G-MASTER GB2470HSU-B6 / W6

Catégorie de taille	24"	
Panneau LCD	La technologie des panneaux	Fast IPS
	Taille	Diagonale: 23,8" (60,5cm)
	Taille du point	0,275mm H × 0,275mm V
	Luminosité	300cd/m <sup>2</sup> (Typique), 155cd/m <sup>2</sup> (Par défaut / Économie d'énergie)
	Rapport de contraste	1000 : 1 (Typique), Fonction d'Contraste avancé disponible
	Angle de vue	Droite / Gauche: 89 degrés chaque, Haut / Bas: 89 degrés (Typique)
	MPRT	0,2ms
Couleurs affichées	Environ 16,7 millions	
Fréquence de synchronisation	HDMI: Horizontale: 30,0-225,0kHz, Verticale: 48-180Hz DisplayPort: Horizontale: 250,0kHz, Verticale: 48-180Hz	
Résolution Native	1920 × 1080, 2,1 Mégapixel	
Résolution Maximum Supportée	HDMI: 1920 × 1080, 180Hz DisplayPort: 1920 × 1080, 180Hz	
Connecteur d'entrée	HDMI × 1, DisplayPort × 1	
Signal vidéo en entrée	HDMI, DisplayPort	
USB Standard	USB3,2 Gen 1 (5Gbps, DC5V, 900mA)	
Nombre de ports USB	1 Montante – Gamme B	
Taille du connecteur	4 Descendante – Gamme A	
Prise Casque	Prise mini 3,5mm (Stéréo)	
Haut-parleurs	2W × 2 (Haut-parleurs stéréo)	
Taille d'écran maximale	527,0mm L × 296,5mm H / 20,7" L × 11,7" H	
Alimentation	100-240VAC, 50/60Hz, 1,5A	
Puissance absorbée*	18W (Typique) Mode veille: 0,5W maximum, Mode éteint: 0,3W maximum	
Dimensions / Poids net	539,5 × 355,0 - 505,0 × 171,0mm / 21,2 × 14,0 - 19,9 × 6,7" (L×H×P) 4,5kg / 9,9lbs	
Débattement du réglage en hauteur	150mm	
Angle	Inclinaison: Haut: 23 degrés, Bas: 5 degrés, Pivot: Gauche / Droite: 45 degrés chaque Rotation: Dans le sens- des aiguilles d'une montre / antihoraire: 90 degrés chaque	
Conditions de fonctionnement	Utilisation: Température 0 à 40°C / 32 à 104°F Humidité 20 à 80% (Sans condensation) Stockage: Température -20 à 60°C / -4 à 140°F Humidité 10 à 90% (Sans condensation)	
Homologation	CE, UKCA, TÜV-Bauart, EAC, VCCI, PSE, Eyesafe 2.0	

**NOTEZ** \* Lorsque les périphériques USB ne sont pas connectés.

## CARACTÉRISTIQUES TECHNIQUES : G-MASTER G2470HSU-B6 / G2470HS-B1

FRANÇAIS

Catégorie de taille	24"	
Panneau LCD	La technologie des panneaux	Fast IPS
	Taille	Diagonale: 23,8" (60,5cm)
	Taille du point	0,275mm H × 0,275mm V
	Luminosité	300cd/m <sup>2</sup> (Typique), 155cd/m <sup>2</sup> (Par défaut / Économie d'énergie)
	Rapport de contraste	1000 : 1 (Typique), Fonction d'Contraste avancé disponible
	Angle de vue	Droite / Gauche: 89 degrés chaque, Haut / Bas: 89 degrés (Typique)
	MPRT	0,2ms
Couleurs affichées	Environ 16,7 millions	
Fréquence de synchronisation	HDMI: Horizontale: 30,0-225,0kHz, Verticale: 48-180Hz DisplayPort: Horizontale: 250,0kHz, Verticale: 48-180Hz	
Résolution Native	1920 × 1080, 2,1 Mégapixel	
Résolution Maximum Supportée	HDMI: 1920 × 1080, 180Hz DisplayPort: 1920 × 1080, 180Hz	
Connecteur d'entrée	HDMI × 1, DisplayPort × 1	
Signal vidéo en entrée	HDMI, DisplayPort	
USB Standard* <sup>2</sup>	USB3,2 Gen 1 (5Gbps, DC5V, 900mA)	
Nombre de ports USB* <sup>2</sup>	1 Montante – Gamme B	
Taille du connecteur	4 Descendante – Gamme A	
Prise Casque	Prise mini 3,5mm (Stéréo)	
Haut-parleurs	2W × 2 (Haut-parleurs stéréo)	
Taille d'écran maximale	527,0mm L × 296,5mm H / 20,7" L × 11,7" H	
Alimentation	100-240VAC, 50/60Hz, 1,5A	
Puissance absorbée* <sup>1</sup>	18W (Typique) Mode veille: 0,5W maximum, Mode éteint: 0,3W maximum	
Dimensions / Poids net	539,5 × 393,5 × 192,5mm / 21,2 × 15,4 × 7,5" (L×H×P) 3,2kg / 7,1lbs	
Angle d'inclinaison	Haut: 21,5 degrés, Bas: 3,5 degrés	
Conditions de fonctionnement	Utilisation: Température 0 à 40°C / 32 à 104°F Humidité 20 à 80% (Sans condensation) Stockage: Température -20 à 60°C / -4 à 140°F Humidité 10 à 90% (Sans condensation)	
Homologation	CE, UKCA, TÜV-Bauart, EAC, VCCI, PSE, Eyesafe 2.0	

**NOTEZ** \*<sup>1</sup> Lorsque les périphériques USB ne sont pas connectés.

\*<sup>2</sup> Non disponible pour G-MASTER G2470HS.

## CARACTÉRISTIQUES TECHNIQUES : G-MASTER GB2770HSU-B6 / W6

Catégorie de taille		27"
Panneau LCD	La technologie des panneaux	Fast IPS
	Taille	Diagonale: 27,0" (68,6cm)
	Taille du point	0,311mm H × 0,311mm V
	Luminosité	300cd/m <sup>2</sup> (Typique), 155cd/m <sup>2</sup> (Par défaut / Économie d'énergie)
	Rapport de contraste	1000 : 1 (Typique), Fonction d'Contraste avancé disponible
	Angle de vue	Droite / Gauche: 89 degrés chaque, Haut / Bas: 89 degrés (Typique)
	MPRT	0,2ms
Couleurs affichées		Environ 16,7 millions
Fréquence de synchronisation		HDMI: Horizontale: 30,0-225,0kHz, Verticale: 48-180Hz DisplayPort: Horizontale: 250,0kHz, Verticale: 48-180Hz
Résolution Native		1920 × 1080, 2,1 Mégapixel
Résolution Maximum Supportée		HDMI: 1920 × 1080, 180Hz DisplayPort: 1920 × 1080, 180Hz
Connecteur d'entrée		HDMI × 1, DisplayPort × 1
Signal vidéo en entrée		HDMI, DisplayPort
USB Standard		USB3,2 Gen 1 (5Gbps, DC5V, 900mA)
Nombre de ports USB		1 Montante – Gamme B
Taille du connecteur		4 Descendante – Gamme A
Prise Casque		Prise mini 3,5mm (Stéréo)
Haut-parleurs		2W × 2 (Haut-parleurs stéréo)
Taille d'écran maximale		596,7mm L × 335,7mm H / 23,4" L × 13,2" H
Alimentation		100-240VAC, 50/60Hz, 1,5A
Puissance absorbée*		16W (Typique) Mode veille: 0,5W maximum, Mode éteint: 0,3W maximum
Dimensions / Poids net		613,0 × 407,5 - 557,5 × 213,0mm / 24,1 × 16,0 - 21,9 × 8,3" (L×H×P) 5,4kg / 11,9lbs
Débattement du réglage en hauteur		150mm
Angle		Inclinaison: Haut: 23 degrés, Bas: 5 degrés, Pivot: Gauche / Droite: 45 degrés chaque Rotation: Dans le sens- des aiguilles d'une montre / antihoraire: 90 degrés chaque
Conditions de fonctionnement		Utilisation: Température 0 à 40°C / 32 à 104°F Humidité 20 à 80% (Sans condensation) Stockage: Température -20 à 60°C / -4 à 140°F Humidité 10 à 90% (Sans condensation)
Homologation		CE, UKCA, TÜV-Bauart, EAC, VCCI, PSE, Eyesafe 2.0

**NOTEZ** \* Lorsque les périphériques USB ne sont pas connectés.

## CARACTÉRISTIQUES TECHNIQUES : G-MASTER G2770HSU-B6 / G2770HS-B1

FRANÇAIS

Catégorie de taille		27"
Panneau LCD	La technologie des panneaux	Fast IPS
	Taille	Diagonale: 27,0" (68,6cm)
	Taille du point	0,311mm H x 0,311mm V
	Luminosité	300cd/m <sup>2</sup> (Typique), 155cd/m <sup>2</sup> (Par défaut / Économie d'énergie)
	Rapport de contraste	1000 : 1 (Typique), Fonction d'Contraste avancé disponible
	Angle de vue	Droite / Gauche: 89 degrés chaque, Haut / Bas: 89 degrés (Typique)
	MPRT	0,2ms
Couleurs affichées		Environ 16,7 millions
Fréquence de synchronisation		HDMI: Horizontale: 30,0-225,0kHz, Verticale: 48-180Hz DisplayPort: Horizontale: 250,0kHz, Verticale: 48-180Hz
Résolution Native		1920 x 1080, 2,1 Mégapixel
Résolution Maximum Supportée		HDMI: 1920 x 1080, 180Hz DisplayPort: 1920 x 1080, 180Hz
Connecteur d'entrée		HDMI x 1, DisplayPort x 1
Signal vidéo en entrée		HDMI, DisplayPort
USB Standard* <sup>2</sup>		USB3,2 Gen 1 (5Gbps, DC5V, 900mA)
Nombre de ports USB* <sup>2</sup>		1 Montante – Gamme B
Taille du connecteur		4 Descendante – Gamme A
Prise Casque		Prise mini 3,5mm (Stéréo)
Haut-parleurs		2W x 2 (Haut-parleurs stéréo)
Taille d'écran maximale		596,7mm L x 335,7mm H / 23,4" L x 13,2" H
Alimentation		100-240VAC, 50/60Hz, 1,5A
Puissance absorbée* <sup>1</sup>		16W (Typique) Mode veille: 0,5W maximum, Mode éteint: 0,3W maximum
Dimensions / Poids net		613,0 x 438,0 x 192,5mm / 24,1 x 17,2 x 7,5" (LxHxP) 4,0kg / 8,8lbs
Angle d'inclinaison		Haut: 21,5 degrés, Bas: 3,5 degrés
Conditions de fonctionnement		Utilisation: Température 0 à 40°C / 32 à 104°F Humidité 20 à 80% (Sans condensation) Stockage: Température -20 à 60°C / -4 à 140°F Humidité 10 à 90% (Sans condensation)
Homologation		CE, UKCA, TÜV-Bauart, EAC, VCCI, PSE, Eyesafe 2.0

**NOTE** \*<sup>1</sup> Lorsque les périphériques USB ne sont pas connectés.

\*<sup>2</sup> Non disponible pour G-MASTER G2770HS.



## CARACTÉRISTIQUES TECHNIQUES : G-MASTER GB2770QSU-B6 / W6

Catégorie de taille		27"
Panneau LCD	La technologie des panneaux	Fast IPS
	Taille	Diagonale: 27,0" (68,6cm)
	Taille du point	0,233mm H × 0,233mm V
	Luminosité	400cd/m <sup>2</sup> (Typique), 180cd/m <sup>2</sup> (Par défaut / Économie d'énergie)
	Rapport de contraste	1200 : 1 (Typique), Fonction d'Contraste avancé disponible
	Angle de vue	Droite / Gauche: 89 degrés chaque, Haut / Bas: 89 degrés (Typique)
	MPRT	0,2ms
Couleurs affichées		Environ 1,07G
Fréquence de synchronisation		HDMI: Horizontale: 30,0-217,4kHz, Verticale: 48-180Hz DisplayPort: Horizontale: 277,3kHz, Verticale: 48-180Hz
Résolution Native		2560 × 1440, 3,7 Mégapixel
Résolution Maximum Supportée		HDMI: 2560 × 1440, 144Hz DisplayPort: 2560 × 1440, 180Hz
Connecteur d'entrée		HDMI × 1, DisplayPort × 1
Signal vidéo en entrée		HDMI, DisplayPort
USB Standard		USB3,2 Gen 1 (5Gbps, DC5V, 900mA)
Nombre de ports USB		1 Montante – Gamme B
Taille du connecteur		4 Descendante – Gamme A
Prise Casque		Prise mini 3,5mm (Stéréo)
Haut-parleurs		2W × 2 (Haut-parleurs stéréo)
Taille d'écran maximale		596,7mm L × 335,7mm H / 23,4" L × 13,2" H
Alimentation		100-240VAC, 50/60Hz, 1,5A
Puissance absorbée*		21W (Typique) Mode veille: 0,5W maximum, Mode éteint: 0,3W maximum
Dimensions / Poids net		613,0 × 400,0 - 550,0 × 213,0mm / 24,1 × 15,7 - 21,9 × 8,3" (L×H×P) 5,4kg / 11,9lbs
Débattement du réglage en hauteur		150mm
Angle		Inclinaison: Haut: 23 degrés, Bas: 5 degrés, Pivot: Gauche / Droite: 45 degrés chaque Rotation: Dans le sens- des aiguilles d'une montre / antihoraire: 90 degrés chaque
Conditions de fonctionnement		Utilisation: Température 0 à 40°C / 32 à 104°F Humidité 20 à 80% (Sans condensation) Stockage: Température -20 à 60°C / -4 à 140°F Humidité 10 à 90% (Sans condensation)
Homologation		CE, UKCA, TÜV-Bauart, EAC, VCCI, PSE, Eyesafe 2.0

**NOTEZ** \* Lorsque les périphériques USB ne sont pas connectés.

## CARACTÉRISTIQUES TECHNIQUES : G-MASTER G2770QSU-B6

FRANÇAIS

Catégorie de taille	27"	
Panneau LCD	La technologie des panneaux	Fast IPS
	Taille	Diagonale: 27,0" (68,6cm)
	Taille du point	0,233mm H × 0,233mm V
	Luminosité	400cd/m <sup>2</sup> (Typique), 180cd/m <sup>2</sup> (Par défaut / Économie d'énergie)
	Rapport de contraste	1200 : 1 (Typique), Fonction d'Contraste avancé disponible
	Angle de vue	Droite / Gauche: 89 degrés chaque, Haut / Bas: 89 degrés (Typique)
	MPRT	0,2ms
Couleurs affichées	Environ 1,07G	
Fréquence de synchronisation	HDMI: Horizontale: 30,0-217,4kHz, Verticale: 48-180Hz DisplayPort: Horizontale: 277,3kHz, Verticale: 48-180Hz	
Résolution Native	2560 × 1440, 3,7 Mégapixel	
Résolution Maximum Supportée	HDMI: 2560 × 1440, 144Hz DisplayPort: 2560 × 1440, 180Hz	
Connecteur d'entrée	HDMI × 1, DisplayPort × 1	
Signal vidéo en entrée	HDMI, DisplayPort	
USB Standard	USB3,2 Gen 1 (5Gbps, DC5V, 900mA)	
Nombre de ports USB	1 Montante – Gamme B	
Taille du connecteur	4 Descendante – Gamme A	
Prise Casque	Prise mini 3,5mm (Stéréo)	
Haut-parleurs	2W × 2 (Haut-parleurs stéréo)	
Taille d'écran maximale	596,7mm L × 335,7mm H / 23,4" L × 13,2" H	
Alimentation	100-240VAC, 50/60Hz, 1,5A	
Puissance absorbée*	21W (Typique) Mode veille: 0,5W maximum, Mode éteint: 0,3W maximum	
Dimensions / Poids net	613,0 × 438,0 × 192,5mm / 24,1 × 17,2 × 7,5" (L×H×P) 4,0kg / 8,8lbs	
Angle d'inclinaison	Haut: 21,5 degrés, Bas: 3,5 degrés	
Conditions de fonctionnement	Utilisation: Température 0 à 40°C / 32 à 104°F Humidité 20 à 80% (Sans condensation) Stockage: Température -20 à 60°C / -4 à 140°F Humidité 10 à 90% (Sans condensation)	
Homologation	CE, UKCA, TÜV-Bauart, EAC, VCCI, PSE, Eyesafe 2.0	

**NOTEZ** \* Lorsque les périphériques USB ne sont pas connectés.

## DIMENSIONS : G-MASTER GB2470HSU

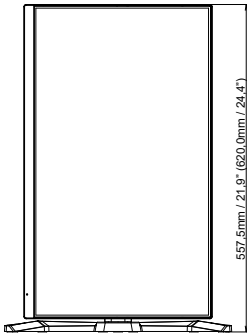
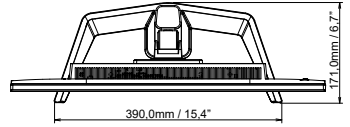
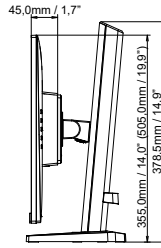
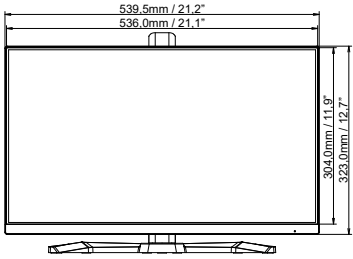

( ) : Plage d'ajustement maximum

## DIMENSIONS : G-MASTER G2470HSU / G2470HS

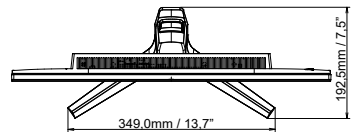
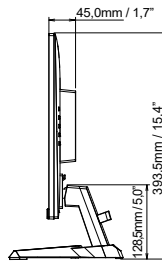
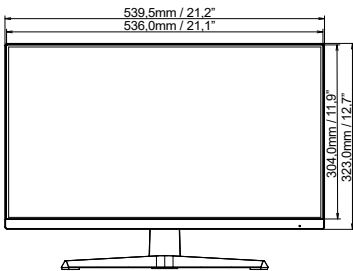

## DIMENSIONS : G-MASTER GB2770HSU

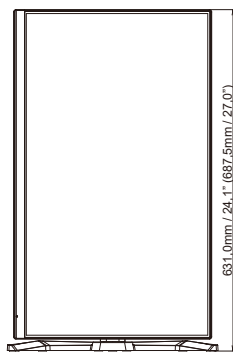
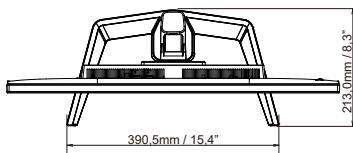
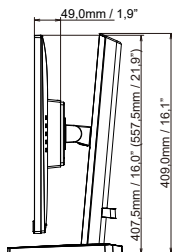
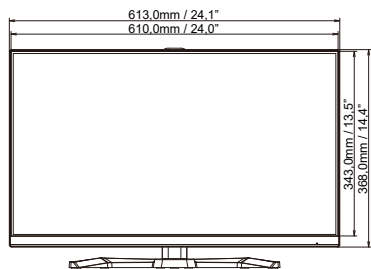

( ) : Plage d'ajustement maximum

FRANÇAIS

## DIMENSIONS : G-MASTER G2770HSU / G2770HS

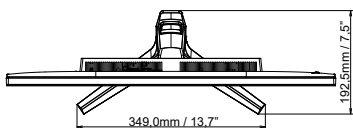
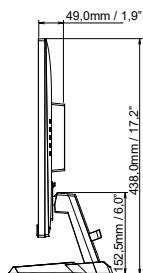
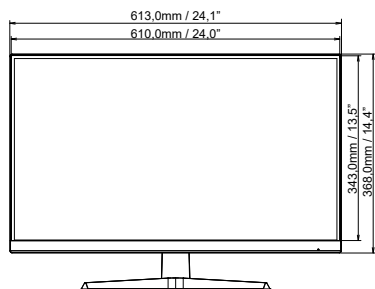

## DIMENSIONS : G-MASTER GB2770QSU

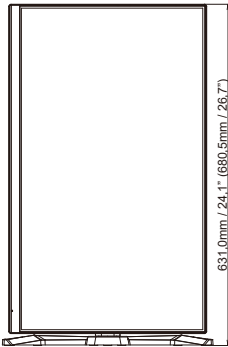
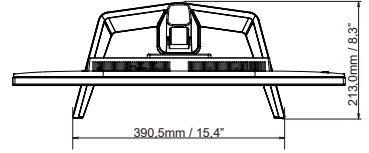
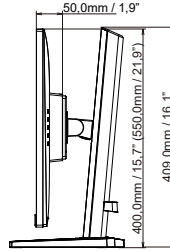
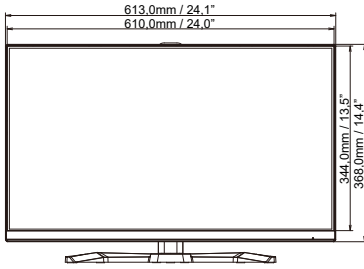

( ) : Plage d'ajustement maximum

FRANÇAIS

## DIMENSIONS : G-MASTER G2770QSU

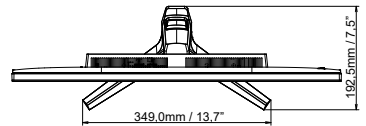
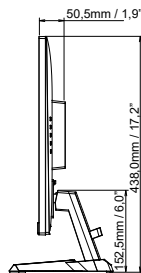
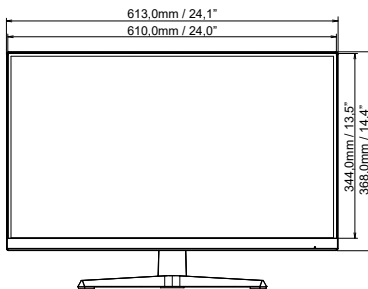

## FRÉQUENCES DE SYNCHRONISATION

Mode video	Fréquence horizontale	Fréquence verticale	Horloge à points
800 × 600	37,879kHz	60,317Hz	40,000MHz
	46,875kHz	75,000Hz	49,500MHz
1024 × 768	48,363kHz	60,004Hz	65,000MHz
	60,023kHz	75,029Hz	78,750MHz
1280 × 1024	63,981kHz	60,020Hz	108,000MHz
	79,976kHz	75,025Hz	135,000MHz
1680 × 1050	65,290kHz	60,000Hz	146,250MHz
1920 × 1080	67,500kHz	60,000Hz	148,500MHz
	135,000kHz	120,000Hz	297,000MHz
	166,587kHz	144,000Hz	346,500MHz
	192,778kHz	165,000Hz	401,000MHz
	200,520kHz	180,000Hz	417,000MHz
2560 × 1440	182,996kHz	120,000Hz	497,760MHz
	217,441kHz	144,000Hz	587,009MHz
	242,549kHz	165,000Hz	650,030MHz
	277,323kHz	180,000Hz	746,000MHz

\*1

\*1

\*1.2

\*1.2

**NOTEZ** \*1 Disponible uniquement pour G-MASTER G(B)2770QSU.

\*2 Pour l'entrée G-MASTER G(B)2770QSU DisplayPort uniquement.