

INSTRUKCJA OBSŁUGI

ProLite

LCD Monitor

ProLite LH4282SB
ProLite LH4982SB
ProLite LH5582SB

Zalecamy, abyś poświęcił kilka minut i dokładnie przeczytał tę krótką, lecz wyczerpującą instrukcję, zanim zainstalujesz i włączysz Monitor.

Przechowuj tę instrukcję w bezpiecznym miejscu do wykorzystania w przyszłości.

POLSKI

DEKLARACJA ZGODNOŚCI Z WYMAGANIAMI OZNAKOWANIA CE

Niniejszy Monitor LCD jest zgodny z wymaganiami następujących Dyrektyw WE/UE: 2014/30/UE "Dyrektywa EMC", 2014/35/UE "Dyrektywa niskiego napięcia" i 2011/65/UE "Dyrektywa RoHS".

Ostrzeżenie

Produkt należy do klasy A. W środowisku domowym może powodować zakłócenia radiowe. Użytkownik musi w takim przypadku podjąć odpowiednie kroki.

IYYAMA CORPORATION: Wijkemeerstraat 8, 2131 HA Hoofddorp, The Netherlands

Model Nr. : PL4282/PL4982/PL5582



Zalecamy recykling starego sprzętu. Wszelkie informacje na ten temat można znaleźć klikając link Poland na międzynarodowej stronie internetowej firmy iiyama pod adresem <http://www.iiyama.com>

- Rezerwujemy sobie prawo do zmiany danych technicznych bez uprzedzenia.
- Wszystkie znaki towarowe używane w tej instrukcji obsługi stanowią własność ich odpowiednich właścicieli.
- Numer rejestracyjny w systemie Eprel LH4982SB-B1 : 359948, LH5582SB-B1 : 359909

SPIS TREŚCI

W TROSCE O TWOJE BEZPIECZEŃSTWO	1
ZALECENIA DOTYCZĄCE BEZPIECZEŃSTWA.....	1
SPECJALNE UWAGI NA TEMAT MONITORÓW LCD	3
OBSŁUGA KLIENTA.....	5
CZYSZCZENIE	5
ZANIM URUCHOMISZ MONITOR	6
WŁAŚCIWOŚCI	6
KONTROLA ZAWARTOŚCI OPAKOWANIA	6
ELEMENTY STERUJĄCE I ZŁĄCZA : MONITORA.....	7
INSTALACJA.....	10
ELEMENTY STERUJĄCE : PILOT	11
PRZYGOTOWANIE PILOTA	12
ID PILOTA.....	13
GRUNDFUNKTIONEN	14
PODŁĄCZANIE MONITORA.....	17
USTAWIENIA KOMPUTERA.....	22
OBSŁUGA MONITOTA.....	23
ZAWARTOŚĆ MENU REGULACJA.....	25
FUNKCJA CZUWANIA	40
ROZWIĄZYWANIE PROBLEMÓW	41
INFORMACJE NA TEMAT RECYKLINGU	42
DODATEK	43
DANE TECHNICZNE : ProLite LH4282SB	43
DANE TECHNICZNE : ProLite LH4982SB	44
DANE TECHNICZNE : ProLite LH5582SB	45
WYMIARY : ProLite LH4282SB.....	46
WYMIARY : ProLite LH4982SB.....	46
WYMIARY : ProLite LH5582SB.....	47
SYNCHRONIZACJA.....	48

W TROSCE O TWOJE BEZPIECZEŃSTWO

ZALECENIA DOTYCZĄCE BEZPIECZEŃSTWA

OSTRZEŻENIE

ZAPRZESTAŃ UŻYTKOWANIA MONITORA, GDY CZUJESZ, ŻE WYSTĘPUJE JAKIŚ PROBLEM

Gdy zauważysz jakiegokolwiek nienormalne zjawiska, takie jak dym, dziwne dźwięki lub opary, odłącz monitor i natychmiast skontaktuj się z centrum serwisowym firmy iiyama. Dalsze używanie monitora może być niebezpieczne i spowodować pożar lub porażenie prądem elektrycznym.

NIGDY NIE ZDEJMUJ OBUDOWY

Wewnątrz monitora znajdują się obwody wysokiego napięcia. Zdjęcie obudowy może narazić na niebezpieczeństwo pożaru lub porażenia prądem elektrycznym.

NIE WKŁADAJ ŻADNYCH PRZEDMIOTÓW DO MONITORA

Nie dopuszczaj do sytuacji, aby we wnętrzu monitora znalazły się jakiegokolwiek ciała stałe lub płyny, na przykład woda. W razie takiego zdarzenia, natychmiast odłącz monitor i skontaktuj się ze swym dostawcą lub z centrum serwisowym firmy iiyama. Używanie monitora z jakimikolwiek obcymi obiektami wewnątrz może spowodować pożar, porażenie prądem elektrycznym lub uszkodzenie.

USTAW MONITOR NA PŁASKIEJ, STABILNEJ POWIERZCHNI

Monitor może spowodować obrażenia ciała w razie upadku lub upuszczenia.

NIE UŻYWAJ MONITORA W POBLIŻU WODY

Nie używaj monitora w miejscach, gdzie mogłoby dojść do spryskania lub oblania monitora wodą, ponieważ mogłoby to spowodować pożar lub porażenie prądem elektrycznym.

MONITOR NALEŻY UŻYWAĆ PRZY OKREŚLONYM ZASILANIU

Zadbaj, aby monitor był używany tylko przy określonym zasilaniu energią elektryczną. Korzystanie z zasilania o niewłaściwym napięciu spowoduje nieprawidłowe działanie i może spowodować pożar lub porażenie prądem elektrycznym.

CHROŃ PRZEWODY

Nie rozciągaj, ani nie zginaj przewodu zasilającego, ani przewodu sygnałowego. Nie kładź monitora, ani żadnych innych ciężkich przedmiotów na przewodach. W przypadku uszkodzenia, przewody mogą spowodować pożar lub porażenie prądem elektrycznym.

NIEKORZYSTNE WARUNKI POGODOWE

Zaleca się nie używać monitora w czasie silnej burzy z wyładowaniami, ponieważ ustawiczne zaniki zasilania mogą spowodować nieprawidłowe działanie. Zaleca się także nie dotykać wtyczki w takich okolicznościach, ponieważ mogłoby to spowodować porażenie prądem elektrycznym.

UWAGA

MIEJSCE USTAWIENIA MONITORA

Nie ustawiaj monitora w miejscach, gdzie mogą wystąpić nagłe zmiany temperatury lub w przestrzeniach wilgotnych, zapyłonych lub zadymionych, ponieważ mogłoby to spowodować pożar, porażenie prądem elektrycznym lub uszkodzenie. Należy również unikać takich miejsc, gdzie słońce świeci wprost na monitor.

NIE UMIESZCZAJ MONITORA W MIEJSCACH STWARZAJĄCYCH ZAGROŻENIE

W przypadku ustawienia monitora w nieodpowiednim miejscu, monitor może przewrócić się i spowodować obrażenia ciała. Należy także zadbać, aby na monitorze nie były umieszczane żadne ciężkie przedmioty. Wszystkie przewody powinny być ułożone w taki sposób, aby dzieci nie mogły ich pociągać, co mogłoby spowodować obrażenia ciała.

UTRZYMUJ DOBRĄ WENTYLACJĘ

Monitor jest zaopatrzony w szczeliny wentylacyjne, aby chronić go przed przegrzaniem. Zastąpienie tych szczelin może spowodować pożar. W celu zapewnienia odpowiedniego przepływu powietrza, monitor powinien być ustawiony w odległości przynajmniej 10 cm (lub 4 cale) od jakichkolwiek ścian. Ustawianie monitora na tylnej stronie, na boku lub do góry nogami, lub na dywanie albo innym miękkim materiale może także spowodować zagrożenie.

ODŁĄCZ PRZEWODY PRZED PRZESTAWIENIEM MONITORA

Przed przemieszczaniem monitora wyłącz zasilanie, odłącz kabel zasilający od gniazdka oraz zadбай o odłączenie przewodu sygnałowego. Jeżeli nie odłączysz tych przewodów, może dojść do pożaru lub porażenia prądem elektrycznym.

ODŁĄCZAJ PRZEWODY MONITORA

Gdy monitor ma nie być używany przez długi okres czasu, zaleca się pozostawienie monitora z odłączonymi przewodami.

PRZY ODŁĄCZANIU PRZEWODU CHWYTAJ WTYCZKĘ

Aby odłączyć kabel zasilający lub kabel sygnałowy, zawsze odłączaj go trzymając za wtyczkę. Nigdy nie ciągnij samego przewodu, ponieważ może to spowodować pożar lub porażenie prądem elektrycznym.

NIE DOTYKAJ WTYCZEK WILGOTNYMI DŁONIAMI

Wyjmowanie lub wkładanie wtyczki do gniazda wilgotnymi dłońmi może być przyczyną porażenia prądem elektrycznym.

UMIESZCZANIE MONITORA NA KOMPUTERZE

Upewnij się, czy komputer jest wystarczająco wytrzymały, aby utrzymać masę monitora, ponieważ w przeciwnym razie może dojść do uszkodzenia komputera.

INNE ZALECENIA

ZALECENIA DOTYCZĄCE ERGONOMII

W celu wyeliminowania zmęczenia oczu nie używaj monitora ustawionego na jasnym tle lub w ciemnym pomieszczeniu. Aby zapewnić optymalne warunki oglądania, monitor powinien być ustawiony na wysokości tuż poniżej poziomu oczu i w odległości 40-60 cm (16-24 cali) od oczu. Kiedy używa się monitora przez długi okres czasu, zalecane jest przerywanie pracy co godzinę na dziesięć minut, ponieważ ciągle patrzenie na ekran może spowodować przemęczenie wzroku.

SPECJALNE UWAGI NA TEMAT MONITORÓW LCD

- Przedstawione poniżej objawy są zjawiskami normalnymi w przypadku monitorów LCD i nie wskazują problemu.

INFO

- Przy pierwszym włączeniu monitora LCD, obraz może nie być dopasowany do obszaru wyświetlania ze względu na typ używanego komputera. W takim przypadku należy ustawić obraz we właściwym położeniu.
 - W zależności od używanego wzoru na pulpicie, możesz stwierdzić niewielką nierównomierność jasności ekranu.
 - Ze względu na właściwości ekranu LCD, po przełączeniu wyświetlanego obrazu może utrzymywać się powidok poprzedniego ekranu, jeśli ten sam obraz był wyświetlany przez kilka godzin. W takim przypadku, dzięki zmianie obrazu lub wyłączeniu zasilania na kilka godzin następuje powolna regeneracja ekranu.
- Ekranu nie wolno używać na wolnym powietrzu.
 - Ekran nie może być używany w pozycji poziomej (leżącej).
 - W przypadku użycia kabla dłuższego niż dołączony w zestawie, jakość obrazu może ulec pogorszeniu.

UŻYTKOWANIE

Optymalny czas użytkowania ekranu wynosi 24 godziny na dobę.

Ekran można użytkować z trybie pejzaż i portret.

EFEKT WYPALENIA OBRAZU / WIDMO

We wszystkich ekranach LCD może wystąpić zjawisko tzw. wypalenia obrazu. Występuje ono w przypadku dłuższego wyświetlania na ekranie statycznych obrazów. Zjawisko to z czasem ustępuje, ale należy unikać wyświetlania statycznych obrazów przez dłuższy czas.

Aby zapobiec powstawaniu efektowi wypalenia obrazu, należy wyłączyć ekran na tak długo, jak długo wyświetlany był obraz statyczny. Np., jeśli obraz statyczny był wyświetlany przez godzinę i efekt widma jest zauważalny, ekran należy na godzinę wyłączyć.

Dla wszystkich ekranów LFD, iiyama zaleca wyświetlanie ruchomych obrazów i używanie ruchomego wygaszacza ekranu w regularnych odstępach czasu, kiedy ekran nie jest aktywny. Zaleca się też wyłączanie ekranu zawsze, gdy nie jest on używany.

Dobre efekty w zapobieganiu zjawisku wypalenia obrazu dają również używanie funkcji wentylatora oraz ustawienie Podświetlenia i Jasności na niższym poziomie.

DŁUGIE UŻYTKOWANIE W PRZESTRZENI PUBLICZNEJ

■ Efekt wypalenia obrazu na panelach LCD

Gdy statyczny obraz wyświetlany jest przez kilka godzin, ślady ładunków elektrycznych pozostają w pobliżu diod elektrycznych wewnątrz panelu LCD i mogą spowodować efekt widma.

■ Zalecenia

Aby zapobiec efektowi wypalenia obrazu i wydłużyć czas użytkowania produktu, zalecamy:

1. Unikać wyświetlania statycznego obrazu przez długi okres czasu, zmieniać non stop wyświetlany obraz statyczny na inny.
2. Wyłącz monitor, gdy nie jest używany, za pomocą pilota lub użyj funkcji czuwania lub harmonogramu.
3. W przypadku, gdy monitor jest zainstalowany w środowisku gdzie panuje wysoka temperatura otoczenia lub w zabudowie, używać funkcji wentylatora, wygaszacza ekranu i ustawić niski poziom jasności.
4. Stosowanie odpowiednich systemów wentylacyjnych oraz systemów kontroli warunków klimatycznych.
5. Stanowczo używać aktywnych systemów chłodzących z wentylatorami w przypadku dłuższych czasów użytkowania lub wysokiej temperatury otoczenia.

OBSŁUGA KLIENTA

- INFO** ■ Gdy musisz zwrócić swoje urządzenie do naprawy, a oryginalne opakowanie zostało wyrzucone, prosimy o skontaktowanie się ze swym dostawcą lub z centrum serwisowym firmy iiyama w celu uzyskania porady lub zastępczego opakowania.

CZYSZCZENIE

- OSTRZEŻENIE** ■ Jeśli podczas czyszczenia monitora dojdzie do wpadnięcia jakichkolwiek materiałów lub rozlania na monitor takich płynów jak woda, natychmiast odłącz kabel zasilający i skontaktuj się ze swym dostawcą lub z centrum serwisowym firmy iiyama.

- UWAGA** ■ Przed rozpoczęciem czyszczenia monitora, należy ze względów bezpieczeństwa wyłączyć zasilanie i odłączyć przewody monitora.

- INFO** ■ W celu ochrony panelu wyświetlacza LCD nie używaj twardych przedmiotów, aby nie doszło do zarysowania lub zatarcia ekranu.
- Nigdy nie stosuj żadnego z wymienionych poniżej silnych rozpuszczalników. Powodują one uszkodzenia obudowy i ekranu LCD.
- | | | |
|----------------------------------|----------------|--|
| Rozcieńczalnik | Czysta benzyna | Środki czyszczące o działaniu ściernym |
| Środki do czyszczenia w aerozolu | Wosk | Rozpuszczalniki kwasowe lub zasadowe |
- Skutkiem pozostawiania obudowy przez długi okres czasu w zetknięciu z jakimikolwiek produktami z gumy lub tworzyw sztucznych może być degeneracja lub odbarwienie materiału obudowy.

- OBUDOWA** Plamy można usuwać za pomocą ściereczki lekko zwilżonej roztworem łagodnego detergentu. Następnie należy wytrzeć obudowę miękką suchą szmatką.

- EKRAN
LCD** Zaleca się okresowe czyszczenie za pomocą miękkiej, suchej szmatki. Nie należy używać papierowych chusteczek higienicznych, ponieważ mogą one powodować uszkodzenia ekranu LCD.

ZANIM URUCHOMISZ MONITOR

WŁAŚCIWOŚCI

- ◆ Obsługuje rozdzielczości do 1920 × 1080
- ◆ Wysoki kontrast 1300:1 (Typowy) / Jasność 700 cd/m² (Typowy)
- ◆ Cyfrowe wygładzanie znaków
- ◆ Automatyczna konfiguracja
- ◆ Głośniki Stereo 2 x 10W
- ◆ Funkcja czuwania (zgodność ze standardem VESA DPMS)
- ◆ Zgodność ze standardem zamocowania VESA (200mm×200mm) : ProLite LH4282SB
- ◆ Zgodność ze standardem zamocowania VESA (400mm×400mm) : ProLite LH4982SB / ProLite LH5582SB
- ◆ Możliwość pracy 24/7 (obraz ruchomy)
- ◆ Interfejs montażowy kompatybilny z systemem VESA
- ◆ Obsługa połączenie szeregowego (daisy chain)
- ◆ Konstrukcja z wąską ramką

POLSKI

KONTROLA ZAWARTOŚCI OPAKOWANIA

Do opakowania są dołączane wymienione poniżej akcesoria. Sprawdź, czy znajdują się one w opakowaniu razem z monitorem. Jeżeli czegoś brakuje lub coś jest uszkodzone, skontaktuj się ze swym lokalnym dostawcą firmy iiyama lub z regionalnym biurem firmy iiyama.

- Kabel zasilający*
- Kabel DVI-D
- Kabel HDMI
- Kabel mDP-DP
- Kabel DisplayPort
- Kabel RS-232C
- Pilot
- Bateria (2 sztuki)
- Naklejka POP
- Naklejka z logo iiyama
- Etykieta energetyczna EU
- Instrukcja bezpieczeństwa
- Skrócona instrukcja obsługi

UWAGA

- * Parametry znamionowe przewodu zasilającego dla obszarów, gdzie stosowane jest napięcie 120V w sieci, wynoszą 10A/125V. Jeżeli korzystasz z zasilania o wyższych parametrach znamionowych niż podane powyżej, musi być stosowany kabel zasilający o parametrach znamionowych 10A/250V. Pamiętaj, iż używanie nieoryginalnego kabla zasilającego skutkuje utratą wszelkich praw gwarancyjnych. Konieczne jest używanie zatwierdzonego kabla zasilającego o specyfikacji równej lub lepszej od H05VVF, 3G, 0,75mm².

<Przód>



<Tył: Przyciski obsługi>

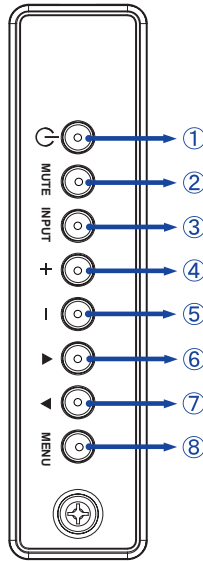

①		Przycisk Power
②	MUTE	Przycisk Cisza
③	INPUT	Przycisk Wejdz / Wejście sygnału
④	+	+ przycisk
⑤	-	- przycisk
⑥	▲	Przycisk W górę,
⑦	▼	Przycisk W dół
⑧	MENU	Przycisk Menu

<Położenie czujnika pilota i wskaźnika stanu>

1. Przesuń czujnik w dół aby usprawnić działanie pilota zdalnego sterowania i zapewnić dobrą widoczność diody wskaźnika stanu.
2. Przesuń czujnik w górę jeśli monitor ma być montowany w ścianie wyświetlaczy.
3. Przesuwaj czujnik do momentu gdy usłyszysz wyraźny klik.

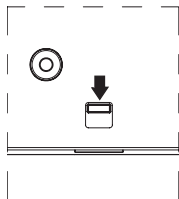

Pchnij w dół aby odkryć diodę

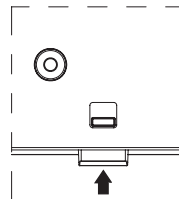

Pchnij do góry aby ukryć diodę

• ProLite LH4282SB

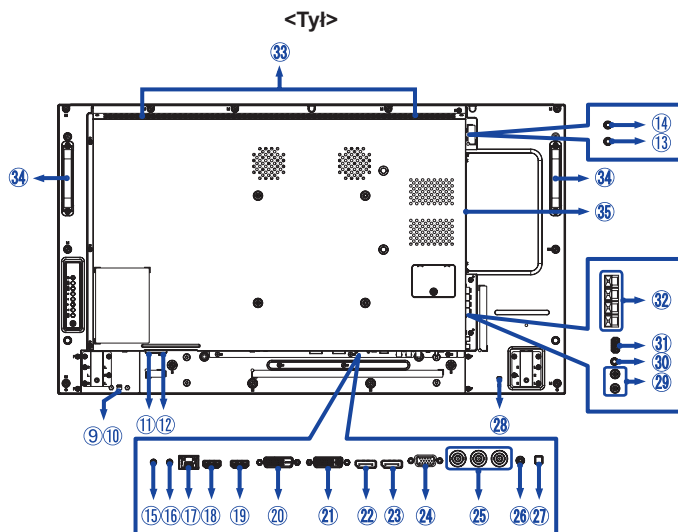

9	Wskaźnik zasilania	Zielony	Świeci : Normalne działanie Miga : Tryb czuwania (Tryb Eco : Normalny) * Jeśli przez 30 sekund nie jest wysyłany sygnał z komputera.
		Pomarańczowy	Po naciśnięciu przycisku Power na pilocie lub z tyłu obudowy. Tryb czuwania (Tryb Eco : Normalny)
		Czerwony	Po naciśnięciu przycisku Power na pilocie lub z tyłu obudowy. Tryb czuwania (Tryb Eco : Czuwanie przy niskim zużyciu energii)
		Wyłączony	Wyłączony
10	Kontrolka pilota		Kontrolka pilota
11	AC IN	AC-INLET	Gniazdo zasilania prądem przemiennym (~ : Prąd przemienny), (AC-IN)
12	AC SWITCH I (ON) / O (OFF)	MAIN POWER	Wyłącznik główny
13	IR IN	IR	Złącze IR
14	IR OUT	IR	Złącze IR
15	RS232C IN	Sub-Mini Jack	Złącze RS232C
16	RS232C OUT	Sub-Mini Jack	Złącze RS232C
17	LAN	RJ45	Złącze RJ45
18	HDMI1 IN	HDMI	Złącze HDMI
19	HDMI2 IN	HDMI	Złącze HDMI
20	DVI IN	DVI-D	Złącze DVI-D

● ProLite LH4982SB / ProLite LH5582SB

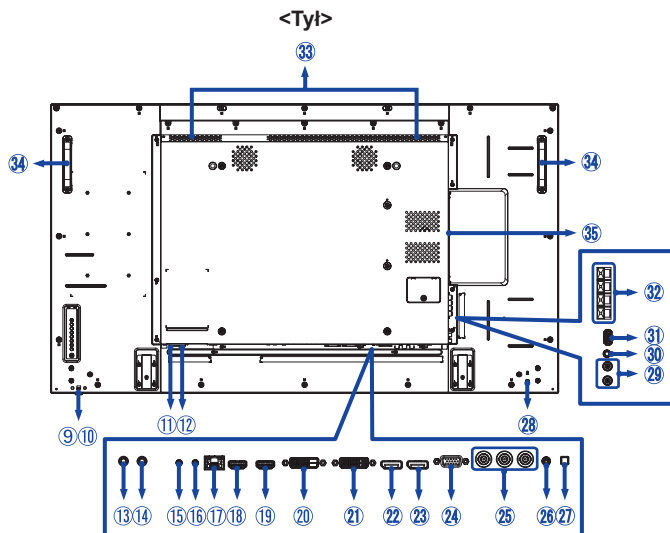

21	DVI OUT	DVI-I	Złącze DVI-I
22	DisplayPort IN	DisplayPort	Złącze DisplayPort
23	DisplayPort OUT	DisplayPort	Złącze DisplayPort
24	VGA IN	VGA	Złącze VGA
25	COMPONENT VIDEO (VIDEO IN)	BNC Y/Pb/Pr	Złącze BNC
26	PC AUDIO IN	Mini Jack	Złącze audio
27	SPEAKER SWITCH		Włącz/wyłącz wewnętrzny głośnik
28	Keyhole for Security Lock		Miejsce na blokadę zabezpieczającą
29	AUDIO IN	RCA L/R	Złącze Audio
30	AUDIO OUT	Mini Jack	Gniazdo słuchawkowa
31	USB	USB 2,0 (DC 5V, 500 mA)	Wejście USB
32	SPEAKERS OUT	Jack	Wyjście głośnikowe
33	SPEAKERS		Głośniki
34	Handles		Uchwyty
35	Option Slot (Card OPS)		Opcjonalny slot

INSTALACJA

UWAGA

- Postępuj zgodnie z instrukcją obsługi wybranego mocowania. Wszelkie pytania kieruj do wykwalifikowanych specjalistów.
- Do przeniesienia monitora potrzebne są conajmniej dwie osoby.
- Przed instalacją upewnij się, że ściana wytrzyma ciężar monitora i mocowania.

[WALL MOUNTING]

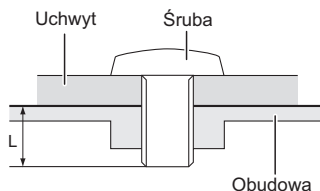

UWAGA

Jeśli chcesz powiesić monitor na ścianie, użyj śrub M6 (4 sztuki) z podkładką. Jej długość dostosuj do grubości uchwyty tak, aby długość śruby "L" wynosiła 10 mm. Dłuższa śruba może uszkodzić części elektryczne wewnątrz monitora i w konsekwencji doprowadzić do porażenia prądem lub uszkodzenia monitora.

[OBRÓT OBRAZU]

Zestaw dotykowy jest przystosowany do wyświetlania obrazu zarówno w trybie krajobrazowym jak i portretowym.

INFO

Do trybu portretowego monitor należy obracać zgodnie z wskazówkami zegara, patrząc na przód monitora. (Ustaw w komputerze)

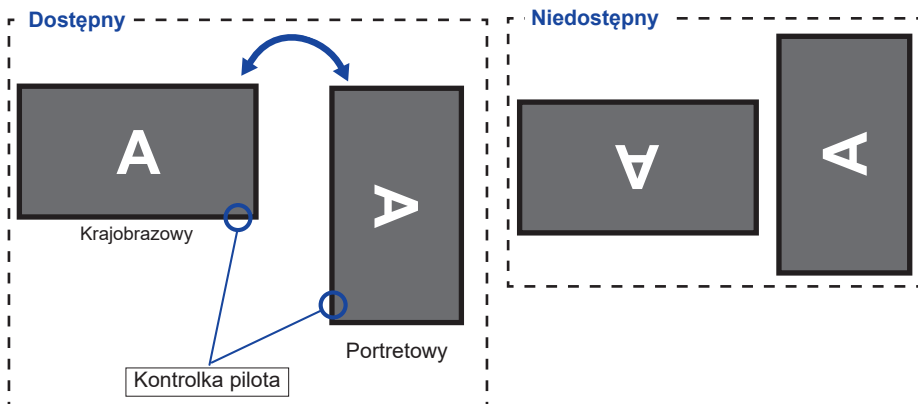

ELEMENTY STERUJĄCE : PILOT

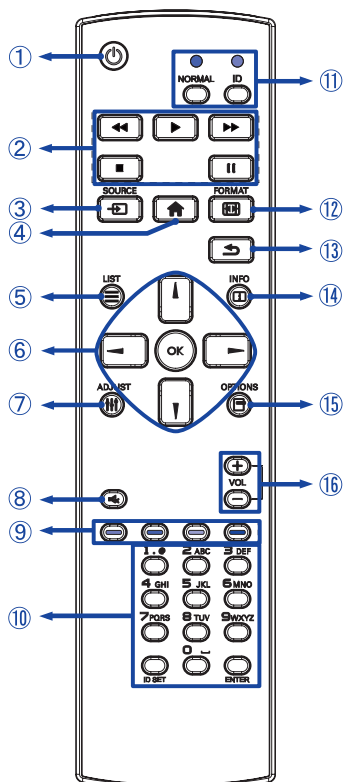

①		Włączenie i wyłączenie monitora.
②	[PLAY]	Kontroluj odtwarzanie mediów. ▶ : Odtwarzaj ■ : Stop : Pauza ◀◀ : Przewiń do tyłu ▶▶ : Przewiń do przodu
③	SOURCE	Wybór źródła. Naciśnij przycisk ▲ lub ▼ żeby wybrać między USB, Network, HDMI1, HDMI2, DisplayPort, Card OPS, DVI-D, YPbPr, AV lub VGA. Naciśnij [OK] żeby potwierdzić i zakończyć.
④	HOME	Uruchomienie menu OSD.
⑤	LIST	Niedostępne w tym modelu.
⑥		Nawigacja po menu i ustawieniach. ▲ : Przycisk W górę ▼ : Przycisk W dół ◀ : Lewy przycisk ▶ : Prawy przycisk
	OK	Potwierdzenie lub zapis wybranych ustawień.
⑦	ADJUST	Wybierz direct menu. PC mode : Sound Mode, Audio out, Picture format, Picture shift Video mode : Picture Mode, Sound Mode, Audio out, Picture format, Picture shift
⑧	MUTE	Włącza i wyłącza wyciszenie kiedy Menu nie jest wyświetlane.
⑨	[R] [G] [Y] [B]	Wybór operacji lub opcji
⑩	NUMBER/ ID SET/ENTER	Wprowadź tekst do ustawień sieci.
⑪	ID / NORMAL	ID: aby uruchomić tryb ID NORMAL: aby opuścić tryb ID
⑫	FORMAT	Zmień format obrazu.
⑬	BACK	Powrót do poprzedniego lub wyjście z Menu OSD.
⑭	INFO	Wyświetlenie informacji o źródle i rozdzielczości.
⑮	OPTIONS	Dostęp do aktualnie dostępnych opcji, ustawień obrazu i dźwięku.
⑯	VOLUME + / -	VOLUME+: Zwiększ głośność. VOLUME-: Zmniejsz głośność.

PRZYGOTOWANIE PILOTA

Aby korzystać z pilota włóż do środka dwie baterie.

UWAGA

- Do pilota używaj wyłącznie baterii wymienionych w instrukcji obsługi.
- Nie mieszaj starych i nowych baterii.
- Upewnij się, że baterie wkładasz zgodnie z oznaczeniem "+" i "-".
- Natychmiast wyjmij zużyte baterie, aby zapobiec wyciekowi płynu do komory baterii.
- Uszkodzone baterie mogą spowodować plamy, pożar lub inne uszkodzenia.

① Naciśnij i przesunij aby otworzyć pokrywę baterii.

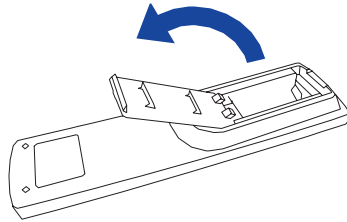

② Włóż do środka dwie baterie AAA zgodnie z oznaczeniem plus i minus pokazanym na pilocie.

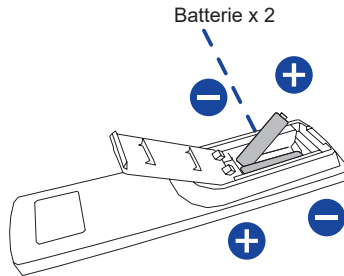

③ Załóż pokrywę z powrotem.

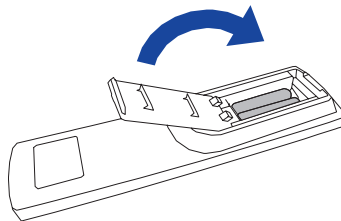

INFO

- Przed wyjęciem baterii zapoznaj się z powyższymi instrukcjami.
- Wymień baterie jeśli pilot nie działa. Użyj suchych baterii AAA. Ryzyko eksplozji w przypadku wymiany baterii na niewłaściwy rodzaj.
- Używaj pilota kierując go w stronę kontrolki pilota na monitorze.
- Pilot innej marki nie będzie działał z Wyświetlacz. Używaj wyłącznie pilota dostarczonego z monitorem.
- Zużyte baterie poddawaj utylizacji zgodnie z obowiązującymi przepisami.
- Baterii nie wolno narażać na działanie promieni słonecznych, gorąca, ognia, itp.
- Wyjmij baterie, jeśli nie zamierzasz używać pilota przez dłuższy czas.

ID PILOTA

ID pilota można ustawić w przypadku, gdy ma być on używany do konkretnych monitorów.

Tryb ID (aby włączyć tryb ID) : Naciśnij i przytrzymaj przycisk ID aż czerwona dioda LED mignie dwa razy.

Tryb Normal (aby wyłączyć tryb ID) : Naciśnij i przytrzymaj przycisk Normal aż zielona dioda LED mignie dwa razy.

■ Programowanie trybu ID

Aby przypisać ID do pilota.

1. Wejdź w tryb ID.
2. Naciśnij i przytrzymaj przycisk ID SET aż zapali się czerwona dioda LED.
3. Przy pomocy przycisków numerycznych nadaj numer ID (1-255).
4. Naciśnij przycisk ENTER aby potwierdzić.
5. ID zostanie potwierdzone przez dwukrotne błysnięcie czerwonej diody LED.
6. Naciśnij przycisk ID SET, aby wyjść z trybu ID. Dioda zgaśnie.

INFO

- Jeśli przez 10 sekund żaden przycisk nie zostanie naciśnięty, tryb ID zostanie zamknięty.
- W przypadku pomyłkowego naciśnięcia przycisku innego niż numeryczne należy odczekać 1 sekundę po zgaśnięciu i ponownym zapaleniu diody i kontynuować wybieranie ID.
- Aby anulować programowanie należy nacisnąć przycisk ID SET.
- Należy ustalić numer ID każdego monitora zanim zostanie on wybrany.

■ Używanie trybu ID

1. Wejdź w tryb ID.
2. Przy pomocy przycisków wprowadź ID monitora, którym chcesz sterować.
3. Naciśnij przycisk ENTER.

GRUNDFUNKTIONEN

■ Uruchomienie monitora

Aby uruchomić Monitor naciśnij przycisk POWER na monitorze lub pilocie. Wskaźnik stanu zmienia wówczas kolor na Zielony. Ponowne naciśnięcie przycisku POWER na monitorze lub pilocie wyłącza monitor. Wskaźnik stanu zmienia wówczas kolor na Pomarańczowy.

INFO

Nawet w trybie czuwania lub po wyłączeniu monitora przy pomocy przysisku POWER, monitor pobiera niewielką ilość prądu. Wyjmij kabel zasilający monitora z gniazdka kiedy go nie używasz (np. na noc), aby uniknąć niepotrzebnego poboru prądu.

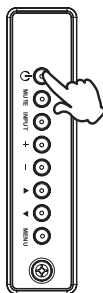

[Monitora]

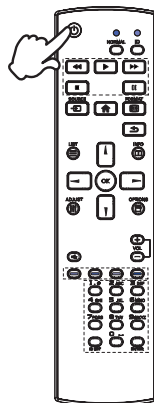

[Pilota]



■ Wyświetlenie menu OSD

Menu OSD (ekranowe) wyświetlane jest po naciśnięciu przycisku MENU na monitorze lub przycisku  HOME na pilocie. Aby je wyłączyć naciśnij przycisk  BACK na pilocie.

[Monitora]

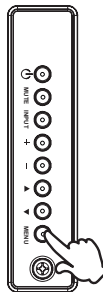

[Pilota]

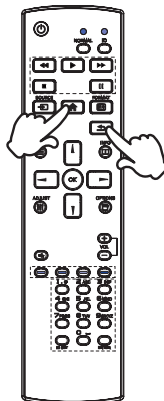

■ Przełączanie między opcjami

Aby poruszać się między różnymi ustawieniami naciskaj przyciski ▲ / ▼ na Monitorze lub przyciski ▲ / ▼ na pilocie kiedy menu OSD jest wyświetlane.

[Monitora]

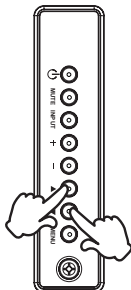

[Pilota]

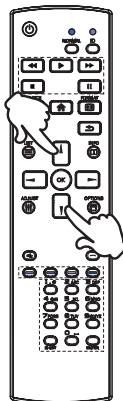

■ Wybór danej opcji menu

Aby wejść w menu lub wybrać konkretne ustawienie naciskaj przyciski + / - na Monitorze lub przyciski ◀ / ▶ na pilocie kiedy menu OSD jest wyświetlane.

[Monitora]

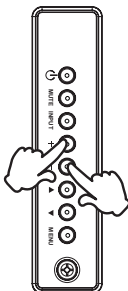

[Pilota]

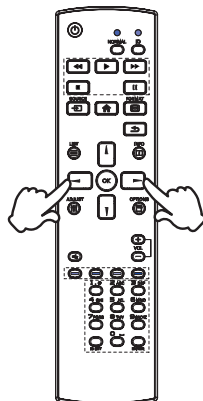

■ Regulacja głośności

Aby regulować głośność naciśnij przycisk - / + na Monitorze lub na pilocie, kiedy menu OSD nie jest wyświetlane.

[Monitora]

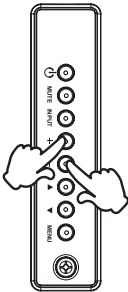

[Pilota]

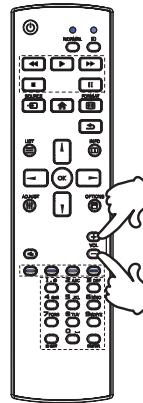

■ Zmiana wejścia sygnału

Aby przełączyć się pomiędzy różnymi wejściami sygnału naciskaj przycisku INPUT na Monitorze lub przycisku  SOURCE na pilocie.

[Monitora]

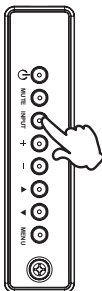

[Pilota]

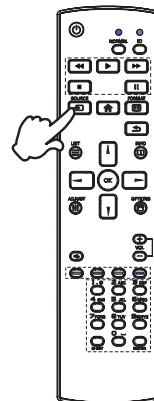

PODŁĄCZANIE MONITORA

- 1 Upewnij się, czy komputer i Monitor są wyłączone.
- 2 Przewodem sygnałowym połącz Monitor z komputerem.
- 3 Przewodem RS-232C połącz Monitor z komputerem.
- 4 Podłącz kabel zasilający najpierw do Monitora, a następnie do gniazdka elektrycznego.
- 5 Włącz Monitor (Wyłącznik główny i Przełącznik zasilania) i komputer.

UWAGA

- Przewody sygnałowe używane do łączenia komputera z monitorem mogą być różne w zależności od typu używanego komputera. Nieprawidłowe połączenie może spowodować poważne uszkodzenie zarówno monitora, jak i komputera. Kabel dostarczany wraz z monitorem to standardowy kabel z złączem. Jeżeli potrzebny jest specjalny kabel, skontaktuj się ze swym sprzedawcą lub najbliższym przedstawicielem firmy iiyama.
- Upewnij się, że śruby mocujące są dobrze dokręcone na obu końcach kabla sygnałowego.
- Wtykowe urządzenia klasy I typ A muszą być podłączone do uziemienia ochronnego.
- Gniazdko sieciowe powinno być zainstalowane w pobliżu urządzenia i powinno być łatwo dostępne.
- Nadmierne ciśnienie akustyczne w słuchawkach może spowodować uszkodzenie/ utratę słuchu.

[Przykład połączenia]

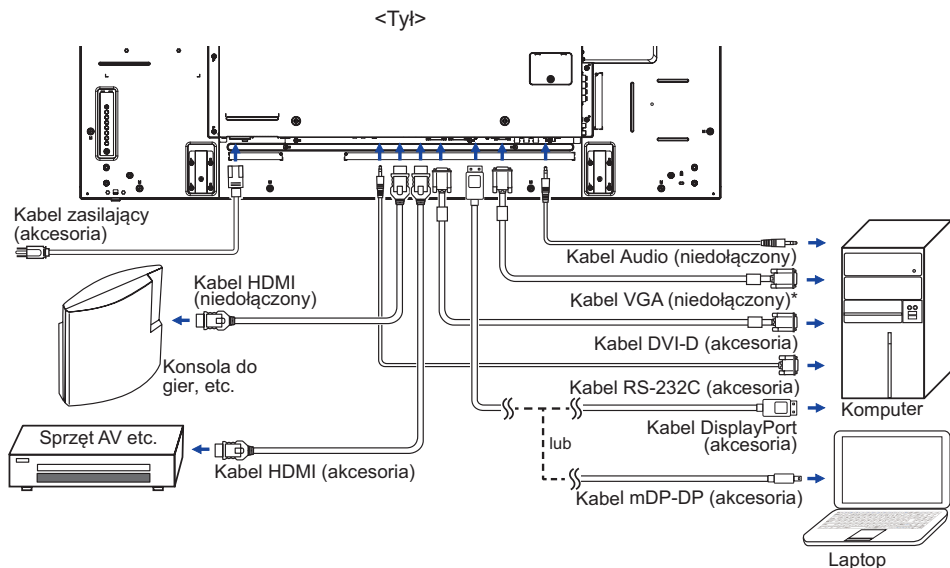

* Kabel VGA nie jest standardowo dołączony do monitora. Użycie kabla VGA słabej jakości może doprowadzić do zakłóceń elektromagnetycznych. Prosimy o kontakt z naszą infolinią jeśli chcecie Państwo podłączyć monitor przez wejście VGA.

[Przykład podłączenia urządzenia peryferyjnego]

UWAGA

Przed podłączeniem wyłącz i odłącz od prądu Monitor i podłączane urządzenie, aby uniknąć uszkodzeń i porażenia prądem.

INFO

- Skonsultuj się jednocześnie z instrukcją obsługi podłączanego urządzenia.
- Upewnij się, że masz potrzebne kable.

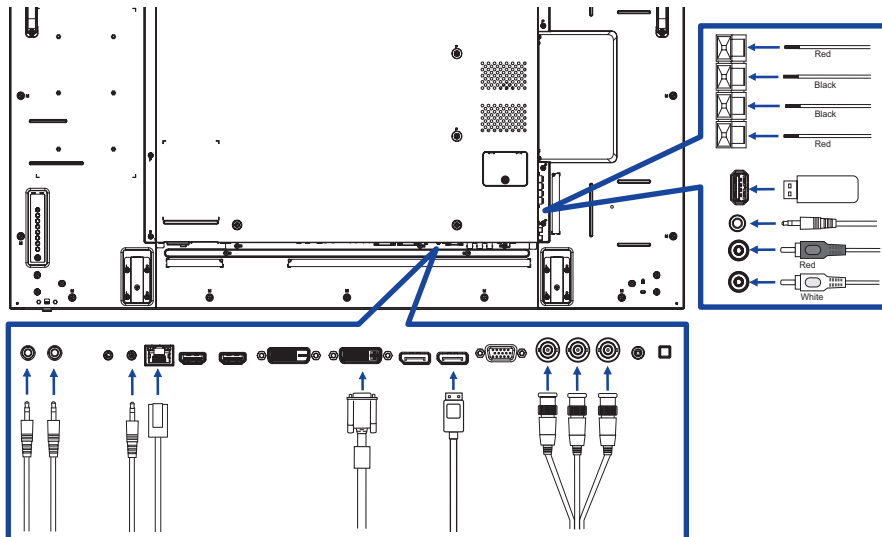

[Informacje o połączeniu szeregowym (daisy chain)]

■ Opcje sterowania

RS-232C

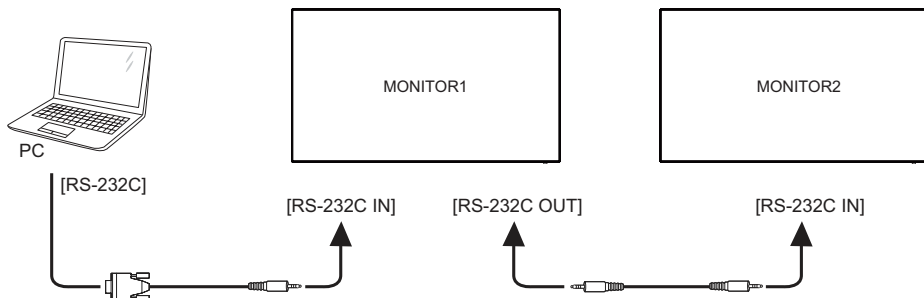

■ Połączenie cyfrowe wideo

DVI

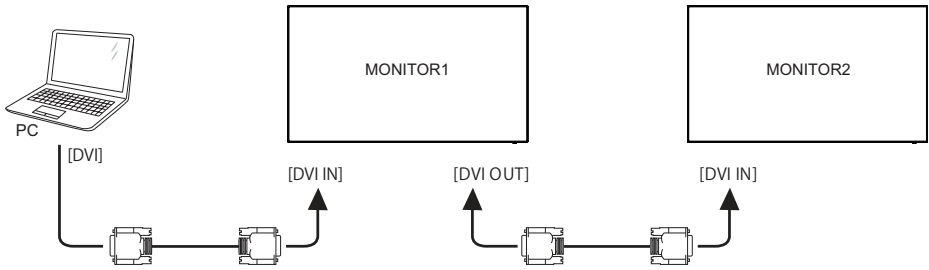

DisplayPort

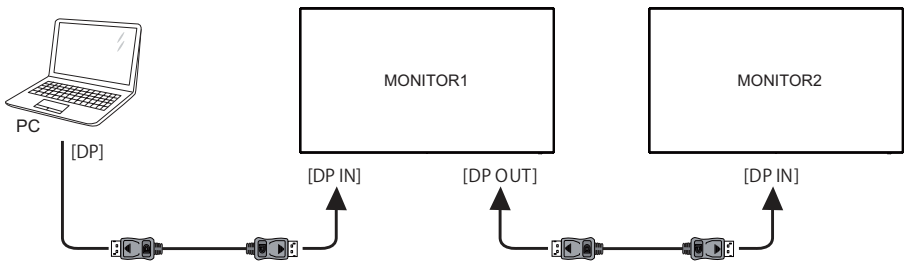

HDMI

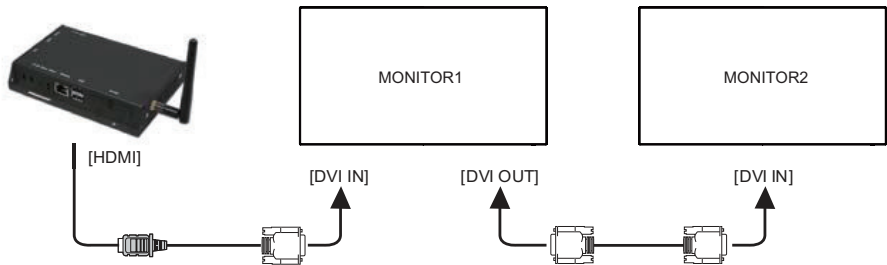

OPS

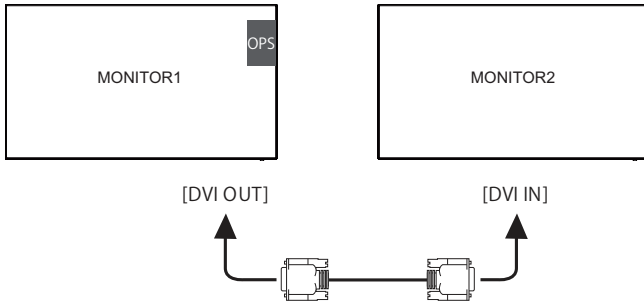

■ Połączenie analogowe wideo

VGA

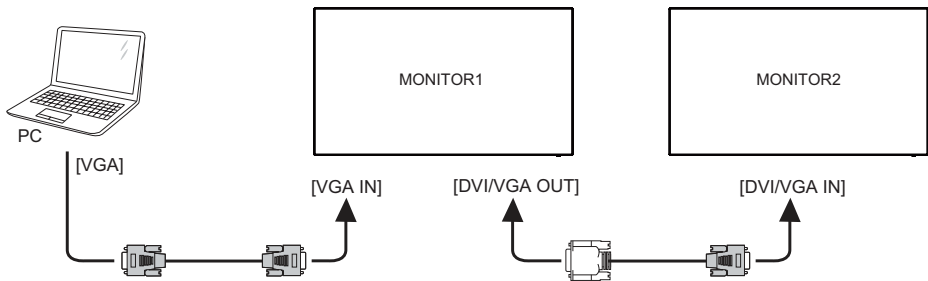

[Ustawienie sieci]

1. Włącz router i włącz DHCP.
2. Podłącz router do monitora i komputera kablem Ethernet.
3. Naciśnij przycisk  HOME na pilocie, następnie wybierz Konfigurację.
4. Wybierz "Podłącz do sieci", następnie naciśnij przycisk OK.
5. Postępuj zgodnie z instrukcjami na ekranie, aby zainstalować sieć.
6. Poczekaj aż ekran znajdzie połączenie z siecią.
7. Jeśli pojawi się komunikat, wyraż zgodę na Warunki umowy licencyjnej dla użytkownika końcowego.

INFO Podłącz przy użyciu ekranowanego kabla CAT-5 Ethernet, aby zachować zgodność z dyrektywą EMC.

■ Jeden monitor

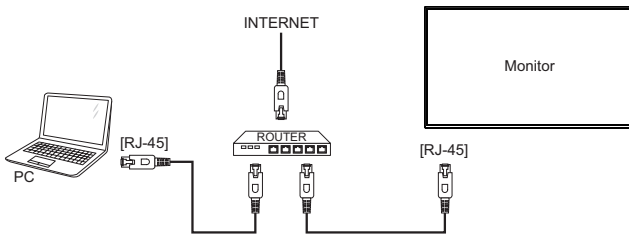

■ Więcej monitorów

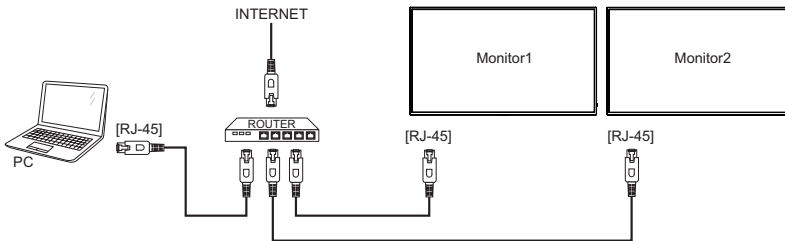

USTAWIENIA KOMPUTERA

■ Synchronizacja sygnałów

Patrz tabela synchronizacji dla podstawowych rozdzielczości w rozdziale SYNCHRONIZACJA na stronie 48.

■ Windows XP/Vista/7/8/8.1/10 Plug & Play

Monitor LCD firmy iiyama jest zgodny ze standardem VESA DDC2B. Funkcja Plug & Play działa w systemach operacyjnych Windows XP/Vista/7/8/8.1/10 dzięki przyłączeniu komputera zgodnego ze standardem DDC2B za pomocą dostarczonego przewodu sygnałowego.

Odpowiedni sterownik monitora dla systemów Windows XP można pobrać przez Internet ze strony <http://www.iiyama.pl> (do pobrania przy każdym z modeli).

INFO





■ W większości przypadków systemów operacyjnych Macintosh lub Unix nie są wymagane sterowniki monitorów. Aby uzyskać więcej informacji, najpierw należy skontaktować się z dostawcą komputera.

■ Włączanie Monitora







Najpierw włącz Monitor, następnie komputer.







OBSŁUGA MONITOTA

W celu zapewnienia najlepszego obrazu, Monitor LCD firmy iiyama otrzymał w fabryce predefiniowane ustawienia synchronizacji (patrz str. 48). Możesz także dostosować obraz wykonując przedstawione poniżej operacje na przyciskach.

- 1 **Naciśnij przycisk  HOME na pilocie lub przycisk MENU ekranowego (OSD), aby uruchomić funkcję Menu ekranowego (OSD). Są tutaj dodatkowe pozycje menu, które można przełączać przycisków  /  na pilocie lub przycisków  /  na monitorze.**



- 2 **Wybierz pozycję MENU i naciśnij przycisk OK na pilocie lub przycisk INPUT na monitorze, by w nią wejść. Następnie użyj przycisków  /  na pilocie lub przycisków  /  na monitorze aby podświetlić wybraną opcję.**
- 3 **Naciśnij ponownie przycisk OK na pilocie lub przycisk INPUT na monitorze. Używając przycisków  /  na pilocie lub przycisków + / - na monitorze dokonaj odpowiedniej regulacji lub ustawienia.**
- 4 **Naciśnij przycisk  BACK na pilocie lub przycisk MENU na monitorze, aby opuścić menu, a wprowadzone ustawienia zostaną automatycznie zapisane.**

Na przykład, aby dokonać korekty ostrości, wybierz pozycję menu "Obraz", a następnie naciśnij przycisk OK na pilocie lub przycisk INPUT na monitorze. Potem wybierz Ostrość za pomocą przycisków  /  na pilocie lub przycisków  /  na monitorze. Wtedy użyj przycisków  /  na pilocie lub przycisków + / - na monitorze do zmiany ustawienia ostrości. Ostrość całego wyświetlanego obrazu będzie zmieniać się na bieżąco zgodnie z wprowadzanymi zmianami.

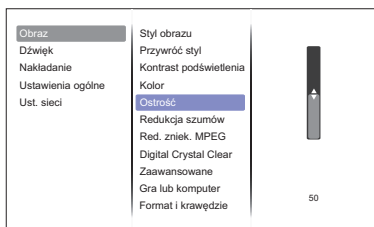

Na koniec naciśnij przycisk  BACK na pilocie lub przycisk MENU na monitorze, który kończy regulację, a wszystkie zmiany są zapisywane w pamięci.











INFO

- Również naciśnięcie przycisk  BACK na pilocie lub przycisk INPUT na monitorze powoduje szybkie wyłączenie Menu ekranowego.
- W chwili zniknięcia Menu ekranowego następuje zapisanie w pamięci wszelkich wprowadzonych zmian. Należy unikać wyłączenia zasilania, kiedy korzysta się z Menu ekranowego.

Naciśnij przycisk ADJUST , kiedy nie jest wyświetlane Menu ekranowe.
Menu bezpośrednio pojawi się poniżej.

- **PC wejście i Video wejście (HDMI, DisplayPort, Card OPS, DVI, YPbPr, AV, VGA)**
 - **Styl dźwięku:**
Otwórz predefiniowane ustawienia dźwięku.
 - **Wyjście audio:**
Regulacja głośności wyjścia audio.
 - **Format obrazu:**
Zmień format obrazu.
 - **Przes. obrazu:**
Popraw położenie obrazu.
- **Tylko Video wejściowy (HDMI(Video), YPbPr, AV)**
 - **Styl obrazu:**
Wybierz predefiniowane ustawienia obrazu.















ZAWARTOŚĆ MENU REGULACJA

Element regulacji		Problem / Opcja		Przyciski, które należy naciskać		
Styl obrazu * ¹ Picture style Direct	Osobisty	Według ustawień dokonanych w Ustawieniach Obrazu.				
	Jaskrawy	Do wyświetlania obrazów pejzaży.				
	Naturalny	Do wyświetlania naturalnych obrazów.				
	Standard	Ogólny dla środowiska Windows i domyślnych ustawień Monitora.				
	Film	Do oglądania filmów.				
	Zdjęcie	Do wyświetlania zdjęć.				
	Oszcz. energii	Aby wyświetlić obraz, jednocześnie redukując moc.				
Przywróć styl Restore style	Tak	Przywrócenie fabrycznych ustawień obrazu.				
	Nie	Powrót do Menu.				
Kontrast podświetlenia Backlight	Jasność lub podświetlenie są zredukowane.		 			
Kolor Colour	Zbyt słaby		 			
	Zbyt mocny		 			
Ostrość * ¹ Sharpness	obraz Zbyt miękki		 			
		obraz Zbyt ostry		 		
Redukcja szumów * ¹ Noise reduction	Wyłącz	Redukcja szumu jest wyłączona.				
	Minimum	Słaba redukcja szumów spowodowanych przez różnego rodzaju odtwarzacze.				
	Średni	Zakłócenia obrazu powodowane przez różne odtwarzacze są redukowane bardziej niż w opcji Minimum.				
	Maksimum	Zakłócenia obrazu powodowane przez różne odtwarzacze są redukowane bardziej niż w opcji Średni.				
Red. zniek. MPEG * ¹ MPEG artifact reduction	Wyłącz	Red. zniek. MPEG jest wyłączona.				
	Włącz	Wygładza przejścia i nierówności w obrazie cyfrowym.				
Digital Crystal Clear * ¹ Digital Crystal Clear	Ostrość - zaawansowane * ¹ Advanced sharpness	Wyłącz	Ostrość - zaawansowane jest wyłączona.			
		Włącz	Popraw krawędzie i linie.			

*¹ Tylko HDMI(Video), YPbPr i AV sygnał wejściowy.

Obraz Picture

Obraz	Styl obrazu	Osobisty
Dźwięk	Przywróć styl	Jaskrawy
Nakładanie	Kontrast podświetlenia	Naturalny
Ustawienia ogólne	Kolor	Standard
Ust. sieci	Ostrość	Film
	Redukcja szumów	Zdjęcie
	Red. zniek. MPEG	Oszcz. energii
	Digital Crystal Clear	
	Zaawansowane	
	Gra lub komputer	
	Format i krawędzie	

Element regulacji	Problem / Opcja		Przyciski, które należy naciskać	
Digital Crystal Clear *1 Digital Crystal Clear	Dynamiczny kontr. *1 Dynamic contrast	Wyłącz	Dynamiczny kontr. jest wyłączona.	
		SŁABE	Dynamicznie popraw szczegóły.	
		ŚREDNIE	Dynamicznie popraw szczegóły bardziej niż w opcji SŁABE.	
		MOCNE	Dynamicznie popraw szczegóły bardziej niż w opcji ŚREDNIE.	
	Intensyf. barw *1 Colour enhancement	Wyłącz	Intensyf. barw jest wyłączona.	
		SŁABE	Poprawa ostrości i szczegółowości kolorów.	
		ŚREDNIE	Poprawa wyrazistości i szczegółowości kolorów bardziej niż w opcji SŁABE.	
		MOCNE	Poprawa wyrazistości i szczegółowości kolorów bardziej niż w opcji ŚREDNIE.	
Zaawansowane Advanced	Gamma Gamma	Ustawienia Gamma. 0 - 4		
	Odcień Tint	Zimny	Zimny kolor	
		Normalny	Normalny kolor	
		Ciepły	Ciepły kolor	
		Własne	R-WP(Czerwony)	Zbyt słaby
	G-W(Zielony)		Zbyt mocny	 
	B-WP(Niebieski)			
	Kontrast wideo Video contrast	Zbyt mdły obraz	 	
		Zbyt intensywny obraz	 	
	Jasność *2 Brightness	Zbyt ciemny obraz	 	
	Zbyt jasny obraz	 		
Nasycenie Hue	Fioletowawy	 		
	Zielonkawy	 		

*1 Tylko HDMI(Video), YPbPr i AV sygnał wejściowy.

*2 Dokonaj regulacji parametru Brightness, gdy używasz Monitora w ciemnym pomieszczeniu i odnosisz wrażenie, że obraz jest zbyt jasny.

Obraz Picture

















Obraz	Styl obrazu	Osobisty
Dźwięk	Przywróć styl	Jaskrawy
Nakładanie	Kontrast podświetlenia	Naturalny
Ustawienia ogólne	Kolor	Standard
Ust. sieci	Ostrość	Film
	Redukcja szumów	Zdjęcie
	Red. zniek. MPEG	Oszcz. energii
	Digital Crystal Clear	
	Zaawansowane	
	Gra lub komputer	
	Format i krawędzie	

Element regulacji	Problem / Opcja		
Gra lub komputer * ³ Game or computer	Wyłącz	Gra lub komputer jest wyłączona.	
	Gra	Zastosuj ustawienia gry z konsoli do gier.	
	Komputer	Zastosuj ustawienia gry, gdy masz połączenie z komputerem i HDMI.	
Format i krawędzie Format and edges	Format obrazu Picture format Direct	Automatyczny zoom	Powiększenie obrazu na ekranie z zachowaniem jego oryginalnych proporcji.
		Format 16:9	Skaluj format 4:3 do 16:9. Niezalecane dla HD lub PC.
		Szeroki ekran	Zawartość w formacie panoramicznym jest rozciągnięta. Niezalecane dla HD lub PC.
		Niewyskalowane	Wyświetl wszystkie obrazy w oryginalnej rozdzielczości.
		4:3	Wyświetl wszystkie obrazy w formacie 4:3.
	Przes. obrazu Picture shift Direct	Popraw położenie obrazu.	

*³ Funkcja dostępna jeśli w ustawieniach Format obrazu zostanie wybrane Bez skalowania.

Dźwięk Sound

Obraz	Getuïdsstijl	Osobisty
Dźwięk	Herstel stijl	Oryginalne
Nakładanie	Niskie	Film
Ustawienia ogólne	Wysokie	Muzyka
Ust. sieci	Balans	Gra
	Efekt surround	Wiadomości
	Wyjście audio	
	Zaawansowane	

Element regulacji	Problem / Opcja		Przyciski, które należy naciskać
Styl dźwięku Sound style Direct	Osobisty	Przywróć ustawienia.	
	Oryginalne	Ustaw oryginalną jakość dźwięku.	
	Film	Jakość dźwięku odpowiednia dla filmów.	
	Muzyka	Jakość dźwięku odpowiednia dla muzyka.	
	Gra	Jakość dźwięku odpowiednia dla gra.	
	Wiadomości	Jakość dźwięku odpowiednia dla wiadomości.	
Przywróć styl Restore style	Tak	Przywrócenie fabrycznych ustawień dźwięku.	
	Nie	Powrót do Menu.	
Niskie Bass	Zbyt mdły obraz	 	
	Zbyt intensywny obraz	 	
Wysokie Treble	Zbyt mdły obraz	 	
	Zbyt intensywny obraz	 	
Balans Balance	Zbyt głośny dźwięk z prawego głośnika	 	
	Zbyt głośny dźwięk z lewego głośnika	 	
Efekt surround Surround mode	Wyłącz	Efekt surround jest wyłączona.	
	Włącz	Wzmocnienie efektu surround.	
Wyjście audio Audio out Direct	Regulacja głośności wyjścia audio.		
	Zbyt cicho	 	
	Zbyt głośno	 	
Zaawansowane Advanced	Automat. regulacja głośności Auto volume leveling	Wyłącz	Automat. regulacja głośności jest wyłączona.
		Włącz	Włącz niwelowanie nagłych zmian natężenia głośności.
	Ustawienia głośnika Speaker settings	Wyłącz	Wyłącz wewnętrzny głośnik.
		Włącz	Włącz wewnętrzny głośnik.
	Czysty dźwięk Clear sound	Wyłącz	Czysty dźwięk jest wyłączona.
		Włącz	Poprawa czystości głosu.

Nakładanie *1 Tiling

Obraz	Dostępny	Wyłącz
Dźwięk	Poz. poz. monit.	Włącz
Nakładanie	Poz. pion. monit.	
Ustawienia ogólne	Pozycja	
Ust. sieci	Komp. ramek	

Element regulacji	Problem / Opcja		Przyciski, które należy naciskać
Dostępny Enable	Wyłącz	Dostępny jest wyłączona.	
	Włącz	Ustawienia zostaną zastosowane dla "Monitory w poz.", "Monitory w pion.", "Położenie" i "Komp. ramek".	
Poz. poz. monit. H monitors	Ustal ilość monitorów używanych w poziomie.		← ↑
Poz. pion. monit. V monitors	Ustal ilość monitorów używanych w pionie.		← ↑
Pozycja Position	Ustal położenie matrycy. *2		← ↑
Komp. ramek Frame comp.	Wyłącz	Komp. ramek jest wyłączona.	
	Włącz	Monitor dostosuje obraz biorąc pod uwagę szerokość ramek, aby był on prawidłowo wyświetlany.	

*1 Funkcja pozwala na połączenie do 100 monitorów w ścianę wyświetlaczy (do 10 w pionie i do 10 w poziomie). Jednak jakość obrazu może ulec pogorszeniu, wyświetlana może być szybkość wyświetlania. Zaleca się, aby matryca ekranu miała konfigurację maksymalnie 5 x 5 ekranów (25 monitorów).

*2 Matryca ekranu

Przykład: 2 x 2 ekrany (4 monitory)

Monitory H = 2 monitory
Monitory V = 2 monitory

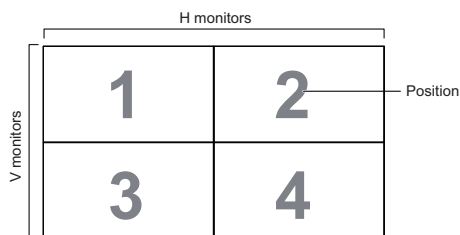

Przykład: 5 x 5 ekrany (25 monitory)

Monitory H = 5 monitory
Monitory V = 5 monitory

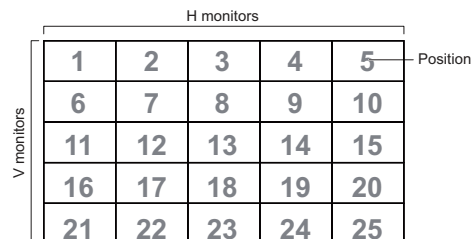

Ustawienia ogólne General settings

Obraz	Język menu	English
Dźwięk	Identyfikator monitora	Deutsch
Nakładanie	Wyszukiwanie automatyczne	繁體中文
Ustawienia ogólne	Zegar	Français
Ust. sieci	Harmonogram	Italiano
	Wyłącznik czasowy	Español
	EasyLink	Русский
	Auto regul.	Polski
	Blokada klawiatury lokalnej	Türkçe
	Blokada pilota	简体中文
	Pixel shift	Português

Element regulacji	Problem / Opcja			
Język menu Menu Language	English	Angielski	Türkçe	turecki
	Deutsch	Niemiecki	简体中文	Uprozczone chińskich
	繁體中文	Tradycyjnym chińskim	Português	Portugalski
	Français	Francuski	اللغة العربية	arabski
	Italiano	Włoski	日本語	Japoński
	Español	Hiszpański	Nederlands	Holenderski
	Русский	Rosyjski	Česky	Czeski
	Polski	Polski		
Identyfikator monitora Monitor ID	Ustaw ID monitora. 1 - 255			
Wyszukiwanie automatyczne Auto Search	Status	Wyłącz	Wyszukiwanie automatyczne jest wyłączone.	
		Włącz	Automatycznie wykrywa dostępne źródła sygnału.	
		Failover	Ustal, które źródło obrazu ma mieć pierwszeństwo.	
Zegar Clock	Ustaw aktualne datę i czas wewnętrznego zegara. Czas letni(Czas letni/Czas standardowy)/Data/Godz. INFO Musisz dokonać tych ustawień, jeśli chcesz ustalić Plan.			
Harmonogram Scheduling	Status	Wyłącz	Harmonogram jest wyłączona.	
		Włącz	Harmonogram jest włączona.	
	Źródło	Wybierz, które źródło sygnału ma zostać użyte przy następnym uruchomieniu ekranu. USB/Network/HDMI/DisplayPort/Card OPS/DVI-D/YPbPr/AV/VGA		
	Na czas Czasu wyłączenia	Ustal godziny, o których ekran ma się włączyć i wyłączyć.		
	Tryby powt.	Ustaw cykl. Brak / Każda niedziela / Każdy poniedziałek / Każdy wtorek / Każda środa / Każdy czwartek / Każdy piątek / Każda sobota		
Ustawienie playlist	Wybierz plik, który ma zostać uruchomiony po włączeniu ekranu. Naciśnij czerwony przycisk na pilocie po wybraniu pliku, a następnie wybierz i zapisz "Zapisz listę" (obsługa 30 plików).			
Wyłącznik czasowy Sleep timer	Wyłącz ekran po określonym czasie. Off - 240 mins (Odstęp 5 minut)			
EasyLink EasyLink	Wyłącz	EasyLink jest wyłączona.		
	Włącz	Podłącz do portu HDMI monitora i steruj tym samym pilotem swoje HDMI-CEC zgodne urządzenia.		

Ustawienia ogólne General settings

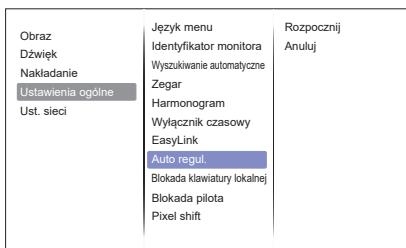

Element regulacji	Problem / Opcja	
Auto regul. *1 Auto adjust	Rozpocznij	Automatyczna regulacja parametrów H. / V. Position, Clock oraz Phase.
	Anuluj	Powrót do Menu.
Blokada klawiatury lokalnej *2 Local KB lock	Włącz lub wyłącz obsługę ekranu za pomocą przycisków z tyłu obudowy.	
	Odblokuj	Włącz obsługę przyciskami.
	Zablokuj wszystko	Zablokuj obsługę przyciskami.
	Zablokuj wszystko bez głośności	Zablokuj obsługę przyciskami, oprócz przycisków VOL+ i VOL-.
	Zablokuj wszystko bez zasilania	Zablokuj obsługę przyciskami, oprócz przycisku POWER.
Zablokuj z wyjątkiem głośności i zasilania	Zablokuj wszystkie funkcje przycisków oprócz VOL+, VOL- i Power.	
Blokada pilota *2 RC lock	Włącz lub wyłącz sterowanie pilotem.	
	Odblokuj	Włącz obsługę przyciskami.
	Zablokuj wszystko	Zablokuj obsługę przyciskami.
	Zablokuj wszystko bez głośności	Zablokuj obsługę przyciskami, oprócz przycisków VOL+ i VOL-.
	Zablokuj wszystko bez zasilania	Zablokuj obsługę przyciskami, oprócz przycisku POWER.
Zablokuj z wyjątkiem głośności i zasilania	Zablokuj wszystkie funkcje przycisków oprócz VOL+, VOL- i Power.	
Pixel shift *3 Pixel shift	Wyłącz	Pixel shift jest wyłączona.
	Włącz	Automatycznie porusz obrazem, aby zapobiec efektowi "wypalenia" w przypadku braku aktywności przez 30 sekund.
Smart power *3 Smart power	Wyłącz	Dynam. podśw. jest wyłączona.
	Standard	Optymalizuj dynamiczne zużycie energii i kontrast.
	Najl. zasilanie	Optymalizuj dynamiczne zużycie energii.
	Najlepszy obraz	Optymalizuj kontrast dynamiczny.
Wake on lan Wake on lan	Wyłącz	Wake on lan jest wyłączona.
	Włącz	Włącz ekran zdalnie przez LAN.

*1 Tylko VGA sygnał wejściowy.

*2 Aby wyłączyć "Lokalną blokadę KB" lub "Blokadę RC", naciśnij przycisk  HOME i 1998 na pilocie.

*3 Tylko HDMI(Video), YPbPr i AV sygnał wejściowy.

Ustawienia ogólne General settings

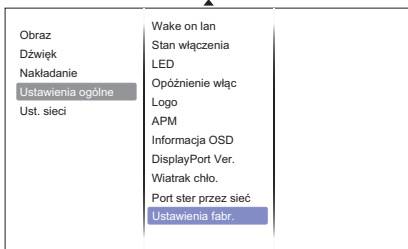

Element regulacji	Problem / Opcja	
Stan włączenia Switch on state	Włączanie	Monitor zostanie uruchomiony w momencie włączenia wtyczki do gniazdka.
	Tryb gotowości	Monitor pozostanie w trybie standby w momencie włączenia wtyczki do gniazdka.
	Ostatni stan	Monitor wróci do pierwotnego stanu (On/Off/Standby) po przełączeniu do innego gniazdka.
LED LED	Wyłącz	Dioda świecąca Wskaźnik Zasilania jest wyłączona.
	Włącz	Dioda świecąca Wskaźnik Zasilania jest włączona.
Opóźnienie włąc Switch on delay	Ustawienie umożliwia określenie z jakim opóźnieniem (w sekundach) mają włączać się monitory według ich ID w przypadku ściany wyświetlaczy. 0 - 60 seconds	
Logo Logo	Wyłącz	Logo iiyama nie wyświetla się gdy ekran jest włączony.
	Włącz	Logo iiyama wyświetla się gdy ekran jest włączony.
APM APM	Wyłącz	APM jest wyłączona.
	Włącz	W przypadku braku sygnału, monitor wyłączy się automatycznie.
Informacja OSD Information OSD	Wyłącz	Informacja OSD jest wyłączona.
	Włącz	Po naciśnięciu przycisku Power, aby włączyć monitor z trybu standby lub przy zmianie źródła sygnału, menu Informacje OSD zostanie wyświetlone w górnym lewym rogu ekranu.
DisplayPort Ver. DisplayPort Ver.	Ustal wersję DisplayPort. 1.1a/1.2	
Wiatrak chł. Cooling fan	Wyłącz	Wiatrak chł. jest wyłączona.
	Włącz	Wiatrak chł. jest włączona.
	Automatyczny	Wentylator włącza się automatycznie, jeśli monitor osiągnie temperaturę wewnętrzną 60°C lub wyższą.
Port ster przez sieć Network control port	RS232C	Jeśli używane jest połączenie RS232C.
	Card OPS RS232C	Jeśli komputer podłączony jest do OPS.
Ustawienia fabr. Factory settings	OK	Przywracane są ustawienia fabryczne.
	Anuluj	Powrót do Menu.

<Funkcja automatycznego wybudzenia w trybie ECO>

Kolejno naciśnij następujące przyciski na pilocie, kiedy Menu nie jest wyświetlane.

▲ → ▼ → ◀ → ▶ → OK → 🏠 HOME

Tryb Eco zostanie wyświetlony w ramach "Ustawienia ogólne".

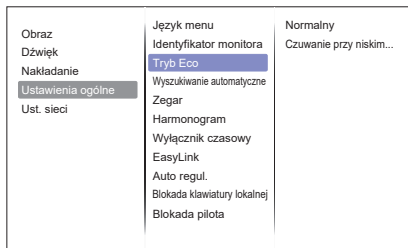

● APM i trybie ECO

APM	Tryb Eco	Stan monitora	Wskaźnik zasilania	Uwaga
Włączony	Normalny	Tryb czuwania	Zielone miganie	Po ponownym włożeniu kabla sygnałowego, monitor wybudzi się automatycznie.
	Czuwanie przy niskim zużyciu energii	Wyłączony	Czerwone oświetlenie	Po ponownym włożeniu kabla sygnałowego, monitor nie wybudzi się automatycznie. Aby włączyć monitor, należy uruchomić go pilotem lub przyciskiem na obudowie.

INFO Domyślne ustawienie dla Trybu Eco to "Czuwanie przy niskim zużyciu energii". W przypadku ręcznej zmiany ustawień i Przywrócenia "Ustawienia fabr.", ustawienia domyślne nie zostaną przywrócone.

Możliwe natomiast jest ponowne ręczne ustawienie "Czuwanie przy niskim zużyciu energii".

Ust. sieci Network Settings

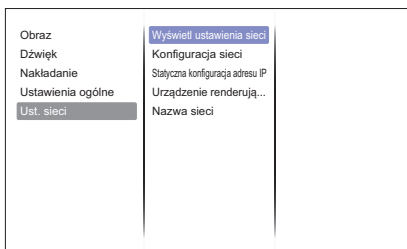

Element regulacji	Problem / Opcja	
Wyświetl ustawienia sieci View network settings	Zobacz status podłączonej sieci.	
Konfiguracja sieci Network Configuration	Wybierz jak ekran ma przypisywać adresy dla zasobów sieci. DHCP & Auto IP / Static IP	
Statyczna konfiguracja adresu IP Static IP Configuration	Ustal {adres IP}, {Maskę sieci}, {Bramkę}, {DNS1}, i {DNS2} dla ekranu.	
Urządzenie renderujące media cyfrowe – DMR Digital Media Renderer - DMR	Wyłącz	Urządzenie renderujące media cyfrowe – DMR jest wyłączona.
	Włącz	Odbieraj pliki multimedialne ze smartfonów lub tabletów podłączonych do Twojej sieci.
Nazwa sieci Network name	Zmień nazwę ekranu dla łatwej identyfikacji.	

[Odtwarzanie multimediów]

Odtwarzanie plików wideo, zdjęć i muzyki możliwe jest:

- z komputera podłączonego do sieci,
- z nośnika USB podłączonego do ekranu.

● Odtwarzanie plików z komputera przez sieć LAN

Aby odtwarzać pliki z komputera przez sieć LAN potrzeba:

- Sieć przewodowa, połączenie za pomocą uniwersalnego routera Plug and Play (uPnP).
- Opcjonalnie: kabel LAN łączący ekran z siecią.
- Serwer mediów zainstalowany na komputerze.
- Odpowiednie ustawienia zapory pozwalające komputerowi na korzystanie z serwera mediów.

■ Konfiguracja udostępniania mediów

1. Zainstaluj serwer mediów na swoim komputerze, aby dzielić się plikami multimedialnymi.

Przykładowe serwery mediów:



- Dla PC: Windows Media Player 11 (lub wyżej) lub TVersity
- Dla Mac: Twonky

2. Włącz udostępnianie mediów na swoim komputerze. Więcej informacji na temat konfiguracji serwera mediów znajdziesz w Internecie.

■ Jak używać DLNA-DMP



1. Podłącz monitor i komputer do tego samego routera przez RJ45.
2. Uruchom Windows Media Player. Ustaw publiczne udostępnianie strumienia.

■ Odtwarzaj pliki z monitora

1. Naciśnij przycisk  SOURCE, wybierz [sieć] i naciśnij przycisk OK.
2. Na ekranie zobaczysz wszystkie komputery podłączone do tego samego routera. Wybierz właściwy.
3. Naciskaj  i , aby wybrać folder i pliki, które mają być odtwarzane.

INFO Z powodów bezpieczeństwa i zapewnienia wystarczającej przepustowości sugerujemy używanie sieci przewodowej dla funkcji DLNA-DMP.

■ Jak używać DLNA-DMR z komputera

1. Naciśnij przycisk  HOME, wybierz [Ustawienia sieci] i naciśnij przycisk OK.
2. Ustaw DMR [On].
3. Ustaw nazwę monitora.
4. Naciśnij przycisk  SOURCE, wybierz [Sieć] i naciśnij przycisk OK.
5. Na komputerze wybierz [Centrum sieci i udostępniania], i kliknij [Wybierz grupę domową i opcje udostępniania].
6. Zaznacz formaty mediów. następnie kliknij [Wybierz opcje streamingu mediów...].
7. Idź do [Zaawansowane ustawienia udostępniania] i zaznacz [Uruchom wykrywanie sieci].
8. Przejdź do folderu ze swoimi plikami multimedialnymi. Prawym przyciskiem wybierz pliki. W submenu Odtwarzaj do, znajdziesz wszystkie monitory podłączone do swojej sieci. Wybierz monitor i kliknij plik, który ma być odtwarzany.





■ Odtwarzanie plików

1. Naciśnij przycisk  SOURCE.
2. Wybierz [network], a następnie naciśnij przycisk OK.
3. Wybierz plik i naciśnij przycisk OK, aby rozpocząć odtwarzanie.
4. Naciśnij przycisk Play na pilocie, aby kontrolować odtwarzanie.







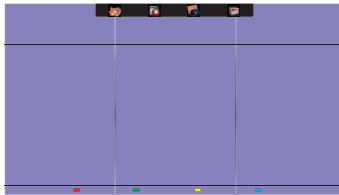

- * Wybierz górny pasek, aby filtrować pliki po typie.
- Wybierz [Sort] aby sortować pliki według nazwy, wykonawcy lub innych kryteriów.
- Aby wyczyścić listę serwerów mediów offline, naciśnij przycisk , a następnie wybierz [Wyczyść serwery offline] i naciśnij przycisk OK.

● Odtwarzanie plików multimedialnych z nośnika USB

Przy pomocy ekranu można odtwarzać muzykę, filmy i zdjęcia z nośników USB.

1. Podłącz swój nośnik USB do portu USB ekranu.
2. Naciśnij przycisk  SOURCE, wybierz USB i naciśnij przycisk OK.
3. Wszystkie nadające się do odtworzenia pliki na nośniku USB wykrywane są automatycznie i sortowane według trzech kategorii:  Muzyka,  Film i  Zdjęcia.



4. Naciśnij przycisk  BACK, aby się cofnąć o jeden poziom. Naciśnij przycisk  lub , aby wybrać rodzaj pliku. Naciśnij OK, aby otworzyć playlistę.
5. Zaznacz plik i naciśnij przycisk OK, aby rozpocząć odtwarzanie.
6. Postępuj zgodnie z instrukcjami na ekranie, aby wybrać odpowiednie opcje.
7. Aby sterować odtwarzaniem, używaj przycisków (, , , , ) .

■ Standardem USB:

2,0

INFO

Standard USB 2.0 jest gwarantowany. Standard USB 3.0 nie może być zagwarantowany dla wszystkich urządzeń.

■ Obsługiwany system pliku:

FAT32

■ Obsługiwany format pliku:

- Music: MP3, WMA, M4A, AAC, AC3
- Movie: AVI, MP4, MOV, MPG/MPEG
- Photo: JPEG, BMP, GIF

UWAGA

- Producent nie ponosi odpowiedzialności jeśli nośnik USB nie jest obsługiwany i nie może być obciążany odpowiedzialnością za uszkodzenie lub utratę danych z nośnika.
- Nie zapisuj na nośniku USB zbyt dużej ilości danych. W przypadku podłączenia nośnika USB, który pobiera więcej niż 500mA mocy, upewnij się, że jest on podłączony do własnego, zewnętrznego źródła zasilania.

INFO







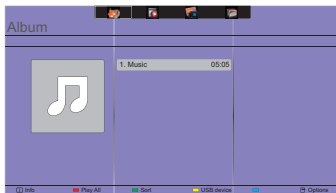

W przypadku odtwarzania plików multimedialnych z nośnika USB i wyłączenia ekranu, przy kolejnym włączeniu wybrane zostanie ostatnio używane wejście sygnału: HDMI, DVI, YPbPr, AV lub VGA.

[Opcje odtwarzania]

● Odtwarzanie plików muzycznych

1. Wybierz  Muzykę w górnym pasku.
2. Wybierz utwór i naciśnij przycisk OK.



3. Naciśnij przycisk  BACK aby wyświetlić menu odtwarzania.
 - Odtwórz wszystkie : aby odtworzyć wszystkie utwory w folderze.
 - Sort : Sortowanie utworów.
 - USB device : Wyświetl listę utworów na nośniku USB.
 -  /  : aby przejść do kolejnego lub poprzedniego utworu.
 - OK : aby zatrzymać lub wznowić odtwarzanie.
 -  /  : aby przeskoczyć o 10 sekund w przód lub tył.
 -  /  : aby przewijać w przód lub w tył. Ponawiaj naciśnięcie, aby kontrolować szybkość przewijania.
 -  : aby zatrzymać muzykę.

■ Ustawienia muzyki

W czasie odtwarzania muzyki, naciśnij przycisk  OPTIONS.





<Options>

- Repeat
 - Play once : Aby odtworzyć jeden raz tylko.
 - Repeat : Aby powtarzać utwór.
- Shuffle
 - Shuffle Off : Wyłącz losowe odtwarzanie utworów.
 - Shuffle On : Włącz losowe odtwarzanie utworów.

<Eco setting>

Wyłącz ekran aby oszczędzać prąd. Naciśnięcie dowolnego przycisku na obudowie lub pilocie spowoduje jego ponowne uruchomienie.

INFO

Aby wyświetlić informacje o utworze (na przykład tytuł, wykonawcę, czas trwania), wybierz utwór, naciśnij przycisk  BACK aby wyświetlić menu odtwarzania, a następnie naciśnij przycisk  INFO. Aby ukryć informacje ponownie naciśnij przycisk  INFO. Po naciśnięciu przycisku OK w celu wybrania piosenki, okno menu można zamknąć poprzez naciśnięcie przycisku  INFO. Naciśnięcie przycisku  BACK spowoduje ponowne wyświetlenie okna menu.

■ Pokaz zdjęć w czasie odtwarzania muzyki

W czasie odtwarzania muzyki, naciśnij przycisk  BACK, przejdź do góry ekranu, wybierz zdjęcie i rozpocznij pokaz zdjęć.

● Odtwarzanie filmów

1. Wybierz  Filmy w górnym pasku.
2. Wybierz plik i naciśnij przycisk OK.

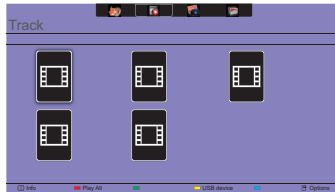

- Odtwarzaj wszystkie : aby odtworzyć wszystkie pliki w folderze.
- USB device : Wyświetl listę filmów na nośniku USB.
- OK : aby zatrzymać lub wznowić plik.
- ◀ / ▶ : aby przeskoczyć o 10 sekund w przód lub tył.
- ◀◀ / ▶▶ : aby przewijać w przód lub w tył. Ponawiaj naciśnięcie, aby kontrolować szybkość przewijania.
- ■ : aby zakończyć odtwarzanie.

■ Film - opcje options

Naciśnij przycisk  OPTIONS w czasie odtwarzania wideo.

<Options>

• Subtitles

- Subtitles Off : Wyłącz napisy.
- Subtitles On : Włącz napisy.
- On During Mute : Włącz napisy.

Aby włączyć/wyłączyć napisy należy nacisnąć przycisk Mute.

- Subtitle Language : Wybierz język napisów, jeśli jest to możliwe.
- Shuffle
 - Shuffle Off : Wyłącz losowe odtwarzanie plików wideo.
 - Shuffle On : Włącz losowe odtwarzanie plików wideo.
- Repeat
 - Play once : Aby odtworzyć plik tylko raz.
 - Repeat : Aby powtarzać odtwarzanie pliku.
- Status : Wyświetl informacje o wideo.

<Picture and sound>

- Styl obrazu / Styl dźwięku / Wyjście audio / Format obrazu / Przes. obrazu

<Eco setting>

Wyłącz ekran aby oszczędzać prąd. Naciśnięcie dowolnego przycisku na obudowie lub pilocie spowoduje jego ponowne uruchomienie.

<Clock>

- Wyłącznik czasowy

● Odtwarzanie zdjęć

Wybierz  Zdjęcia w pasku górnym.

2. Wybierz miniaturę i naciśnij przycisk OK.

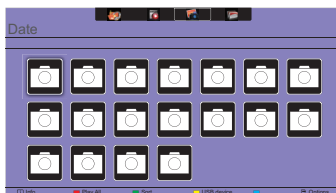

■ Pokaz slajdów

- Odtwórz wszystkie : aby odtworzyć wszystkie zdjęcia w folderze
- Sort : Sortowanie zdjęcia.
- USB device : Wyświetli listę zdjęcia na nośniku USB.
- ◀ / ▶ : aby przejść do następnego lub poprzedniego zdjęcia; na końcu naciśnij przycisk OK.
- ■ : aby zakończyć pokaz slajdów.

■ Ustawienia pokazu slajdów

W czasie pokazu slajdów, naciśnij przycisk  OPTIONS.

<Options>

- Shuffle
 - Shuffle Off : Wyłącz losowe wyświetlanie zdjęć.
 - Shuffle On : Włącz losowe wyświetlanie zdjęć.
- Repeat
 - Play once : Aby obejrzeć jeden raz.
 - Repeat : Aby oglądnąć pokaz slajdów.
- Slideshow Time : Ustal jak długo ma być wyświetlane każde zdjęcie.
 - Short : Krótki
 - Medium : Średni
 - Long : Średni
- Slideshow Transition : Ustaw efekt przejścia pomiędzy zdjęciami.
 - None : Brak ustawień
 - Dissolve : Przejście z nakładaniem się
 - Wipe left : Przejście z nakładaniem się
 - Wipe right : Przejście od lewej do prawej
 - Wipe up : Przejście od dołu do góry
 - Wipe down : Przejście z góry na dół
 - Box in : Skrzynia przechodzi z zewnątrz do centrum.
 - Box out : Skrzynia przechodzi z centrum na zewnątrz.

<Picture and sound>

- Styl obrazu / Styl dźwięku / Wyjście audio / Format obrazu / Przes. obrazu

<Eco setting>

Wyłącz ekran aby oszczędzać prąd. Naciśnięcie dowolnego przycisku na obudowie lub pilocie spowoduje jego ponowne uruchomienie.

● Folder

Lista plików zapisanych na nośniku USB. Możliwe jest również odtwarzanie z tego poziomu.

FUNKCJA CZUWANIA

Funkcja czuwania tego produktu jest zgodna z wymaganiami oszczędzania energii standardów VESA DPMS. Jeżeli ta funkcja jest aktywna, zapewnia automatyczne redukowanie niepotrzebnego zużycia energii przez monitor, kiedy komputer nie jest używany.

Aby można było korzystać z tej funkcji, monitor musi być przyłączony do komputera zgodnego ze standardem VESA DPMS. Monitor przechodzi do trybu czuwania, jak to przedstawiono poniżej. Funkcja czuwania, wraz z wszelkimi ustawieniami zegarów, jest konfigurowana przez system operacyjny. W podręczniku systemu operacyjnego możesz sprawdzić konfigurację czuwania.

■ Tryb czuwania

Kiedy zostaną wyłączone sygnał wideo z komputera, monitor przechodzi do trybu czuwania, który zapewnia obniżenie zużycia energii do poziomu poniżej 0,5W*. Ekran staje się ciemny, a wskaźnik zasilania zmienia kolor na czerwony. Po ponownym dotknięciu klawiatury lub myszki następuje wyjście z trybu czuwania i obraz pojawia się po kilku sekundach.

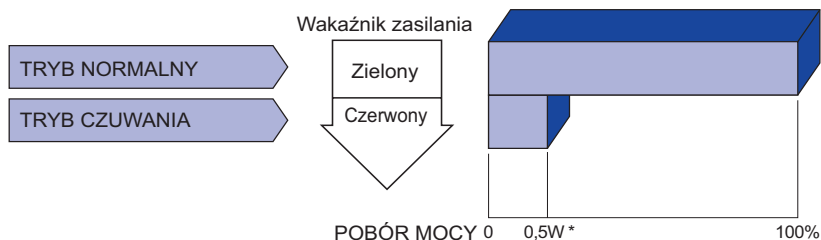

* Nie podłączono żadnych peryferiów USB, a na wejściu audio nie ma aktywnego sygnału.

INFO Monitor zużywa energię elektryczną nawet po przejściu do trybu czuwania. Aby uniknąć niepotrzebnego zużycia energii, wyłączaj zasilanie monitora, kiedy nie jest używany, w nocy lub podczas weekendów.

ROZWIĄZYWANIE PROBLEMÓW

Gdy Monitor nie działa prawidłowo, wykonaj poniższe czynności w celu znalezienia prawdopodobnego rozwiązania problemu.

1. W zależności od występującego problemu wykonaj regulacje przedstawione w punkcie OBSŁUGA MONITORA. Gdy nie zapewniasz to przywrócenia obrazu, przejdź do czynności 2.
2. Jeżeli nie możesz znaleźć stosownej pozycji regulacji w punkcie OBSŁUGA MONITORA lub problem nie ustępuje, wykonaj poniższe czynności kontrolne.
3. W przypadku gdy zetknąłeś się z problemem, który nie został opisany poniżej lub nie możesz skorygować tego problemu, zaprzestań użytkowania Monitora i skontaktuj się ze swoim dostawcą lub centrum serwisowym firmy iiyama w celu uzyskania dodatkowej pomocy.

Problem

Sprawdź

- | | |
|---|--|
| ① Obraz nie wyświetla się. | <input type="checkbox"/> Czy kabel zasilania jest prawidłowo umieszczony w gnieździe.
<input type="checkbox"/> Czy zostało włączone zasilanie.
<input type="checkbox"/> Czy w gnieździe prądu przemiennego jest napięcie. - sprawdź przyłączając inne urządzenie.
<input type="checkbox"/> Czy jest aktywny wygaszacz ekranu bez obrazu – dotknij klawiatury lub myszki.
<input type="checkbox"/> Zwiększ kontrast i/lub jasność.
<input type="checkbox"/> Czy komputer jest włączony.
<input type="checkbox"/> Czy został prawidłowo przyłączony kabel sygnałowy.
<input type="checkbox"/> Czy taktowanie sygnałów z komputera jest zgodne z danymi technicznymi Monitora.
<input type="checkbox"/> Czy monitor jest w trybie czuwania, dotknij klawiatury lub myszy. |
| ② Brak synchronizacji ekranu. | <input type="checkbox"/> Czy został prawidłowo przyłączony kabel sygnałowy.
<input type="checkbox"/> Czy taktowanie sygnałów z komputera jest zgodne z danymi technicznymi Monitora. |
| ③ Obraz nie jest na środku ekranu. | <input type="checkbox"/> Czy taktowanie sygnałów z komputera jest zgodne z danymi technicznymi Monitora. |
| ④ Ekran jest zbyt jasny lub zbyt ciemny. | <input type="checkbox"/> Czy poziom sygnału wyjściowego wideo z komputera jest zgodny z danymi technicznymi Monitora. |
| ⑤ Drga obraz na ekranie. | <input type="checkbox"/> Czy napięcie prądu elektrycznego jest zgodne z danymi technicznymi Monitora.
<input type="checkbox"/> Czy taktowanie sygnałów z komputera jest zgodne z danymi technicznymi Monitora. |
| ⑥ Brak dźwięku. | <input type="checkbox"/> Czy włączony jest sprzęt audio (komputer itp.).
<input type="checkbox"/> Czy został prawidłowo przyłączony kabel audio.
<input type="checkbox"/> Czy głośność jest ustawiona.
<input type="checkbox"/> Czy wyciszenie jest wyłączone.
<input type="checkbox"/> Czy poziom sygnału wyjściowego audio ze sprzętu audio jest zgodny z danymi technicznymi Monitora. |
| ⑦ Dźwięk jest zbyt głośny lub zbyt cichy. | <input type="checkbox"/> Czy poziom sygnału wyjściowego audio ze sprzętu audio jest zgodny z danymi technicznymi Monitora. |
| ⑧ Słychać dziwny szum. | <input type="checkbox"/> Czy został prawidłowo przyłączony kabel audio. |

INFORMACJE NA TEMAT RECYKLINGU

Nie wyrzucaj swego monitora – przyczynisz się do lepszej ochrony środowiska.

Odwiedź naszą witrynę: www.iiyama.com, aby uzyskać informacje o recyklingu Monitorów.

DODATEK

Specyfikacje i wygląd produktów mogą ulec zmianie bez wcześniejszego zawiadomienia.

DANE TECHNICZNE : ProLite LH4282SB

Kategoria	42"	
Panel LCD	Technologia paneli	IPS
	Rozmiar	Przekątna: 106,5 cm / 41,9"
	Wielkość plamki	0,4833 mm w poziomie × 0,4833 mm w pionie
	Jasność	700cd/m ² (Typowy)
	Współczynnik kontrastu	1300 : 1 (Typowy)
	Kąt widzenia	Poziomej: po 178 stopni, pionowej: po 178 stopni (Typowy)
	Czas reakcji	8ms (Typowy: gray - gray)
Liczba wyświetlanych kolorów	Okolo 1,07B	
Częstotliwość synchronizacji	Analogowy: Poziomej: 30,0 - 83,0 kHz, pionowej: 50 - 76 Hz Cyfrowy: Poziomej: 30,0 - 83,0 kHz, pionowej: 50 - 76 Hz	
Maksymalna rozdzielczość	1920 × 1080, 2,1 megapikseli	
Złącze sygnału wejściowego	VGA, DVI-D, HDMIx2, DisplayPort	
Złącze sygnału wejściowego audio	Gniazdo ø 3,5 mm typu mini jack (stereo), RCA (L/R)	
Złącze Component Video	BNC (Y/Pb/Pr)	
LAN	RJ45	
Port szeregowy	RS-232C In/Out Gniazdo ø 2,5 mm typu sub-mini jack	
Standard Plug & Play	VESA DDC2B™	
Sygnal wejściowy synchronizacji	Oddzielne sygnały synchronizacji: TTL, dodatni lub ujemny	
Sygnal wejściowy wizji	Analogowy: 0,7 Vp-p (standardowy), 75Ω, dodatni Cyfrowy: Zgodny z DVI (Digital Visual Interface standard wersja 1.0) Cyfrowy: HDMI, DisplayPort	
Sygnal wejściowy audio	Maks. 0,5 Vrms	
Złącze IR	IR In/Out	
Złącze USB	USB2,0 (DC 5 V, 500 mA) (USB Media Player)	
Złącze Wyjście	DVI-I, DisplayPort	
Gniazdo słuchawkowa	Gniazdo ø 3,5 mm typu mini jack (stereo)	
Głośniki	Wewnętrzne: 10 W×2 (głośniki stereo), Zewnętrzne Głośniki jack: 10 W×2	
Maksymalny rozmiar ekranu	Szer. 927,94 mm × wys. 521,96 mm / szer. 36,5" × 20,5" wys	
Źródło zasilania	Źródło prądu przemiennego o napięciu 100-240 V, 50/60 Hz, 2,5 A	
Zużycie energii*	114 W (typowe), w trybie czuwania: maksymalnie 0,5 W	
Wymiary / waga netto	947,0 × 541,0 × 71,0 mm / 37,3 × 21,3 × 2,8" (szer.×wys.×głęb.) 15,3 kg / 33,7 lbs	
Warunki środowiska	Podczas pracy:	Temperatura 0 do 40°C / 32 do 104°F Wilgotność 20 do 80% (bez kondensacji pary wodnej)
	Składowanie:	Temperatura -20 do 60°C / 4 to 140°F Wilgotność 5 do 95% (bez kondensacji pary wodnej)
Certyfikaty	CE, EAC, TÜV-Bauart	

INFO

* Nie podłączono żadnych peryferiów USB, a na wejściu audio nie ma aktywnego sygnału.

DANE TECHNICZNE : ProLite LH4982SB

Kategoria	49"	
Panel LCD	Technologia paneli	IPS
	Rozmiar	Przekątna: 123,2 cm / 48,5"
	Wielkość plamki	0,55926 mm w poziomie × 0,55926 mm w pionie
	Jasność	700cd/m ² (Typowy)
	Współczynnik kontrastu	1300 : 1 (Typowy)
	Kąt widzenia	Poziomej: po 178 stopni, pionowej: po 178 stopni (Typowy)
	Czas reakcji	8ms (Typowy: gray - gray)
Liczba wyświetlanych kolorów	Okolo 1,07B	
Częstotliwość synchronizacji	Analogowy: Poziomej: 30,0 - 83,0 kHz, pionowej: 50 - 76 Hz Cyfrowy: Poziomej: 30,0 - 83,0 kHz, pionowej: 50 - 76 Hz	
Maksymalna rozdzielczość	1920 × 1080, 2,1 megapikseli	
Złącze sygnału wejściowego	VGA, DVI-D, HDMIx2, DisplayPort	
Złącze sygnału wejściowego audio	Gniazdo ø 3,5 mm typu mini jack (stereo), RCA (L/R)	
Złącze Component Video	BNC (Y/Pb/Pr)	
LAN	RJ45	
Port szeregowy	RS-232C In/Out Gniazdo ø 2,5 mm typu sub-mini jack	
Standard Plug & Play	VESA DDC2B™	
Sygnal wejściowy synchronizacji	Oddzielne sygnały synchronizacji: TTL, dodatni lub ujemny	
Sygnal wejściowy wizji	Analogowy: 0,7 Vp-p (standardowy), 75Ω, dodatni Cyfrowy: Zgodny z DVI (Digital Visual Interface standard wersja.1.0) Cyfrowy: HDMI, DisplayPort	
Sygnal wejściowy audio	Maks. 0,5 Vrms	
Złącze IR	IR In/Out	
Złącze USB	USB2,0 (DC 5 V, 500 mA) (USB Media Player)	
Złącze Wyjście	DVI-I, DisplayPort	
Gniazdo słuchawkowa	Gniazdo ø 3,5 mm typu mini jack (stereo)	
Głośniki	Wewnętrzne: 10 W×2 (głośniki stereo), Zewnętrzne Głośniki jack: 10 W×2	
Maksymalny rozmiar ekranu	Szer. 1073,8 mm × wys. 604,0 mm / szer. 42,3" × 23,8" wys	
Źródło zasilania	Źródło prądu przemiennego o napięciu 100-240 V, 50/60 Hz, 3,0 A	
Zużycie energii*	135 W (typowe), w trybie czuwania: maksymalnie 0,5 W	
Wymiary / waga netto	1093,0 × 623,0 × 71,0 mm / 43,0 × 24,5 × 2,8" (szer.×wys.×głęb.) 19,0 kg / 41,9 lbs	
Warunki środowiska	Podczas pracy: Temperatura 0 do 40°C / 32 do 104°F Wilgotność 20 do 80% (bez kondensacji pary wodnej) Składowanie: Temperatura -20 do 60°C / 4 to 140°F Wilgotność 5 do 95% (bez kondensacji pary wodnej)	
Certyfikaty	CE, EAC, TÜV-Bauart	

INFO * Nie podłączono żadnych peryferiów USB, a na wejściu audio nie ma aktywnego sygnału.

DANE TECHNICZNE : ProLite LH5582SB

Kategoria		55"
Panel LCD	Technologia paneli	IPS
	Rozmiar	Przekątna: 138,8 cm / 54,6"
	Wielkość plamki	0,63 mm w poziomie × 0,63 mm w pionie
	Jasność	700cd/m ² (Typowy)
	Współczynnik kontrastu	1300 : 1 (Typowy)
	Kąt widzenia	Poziomej: po 178 stopni, pionowej: po 178 stopni (Typowy)
	Czas reakcji	8ms (Typowy: gray - gray)
Liczba wyświetlanych kolorów		Okolo 1,07B
Częstotliwość synchronizacji		Analogowy: Poziomej: 30,0 - 83,0 kHz, pionowej: 50 - 76 Hz Cyfrowy: Poziomej: 30,0 - 83,0 kHz, pionowej: 50 - 76 Hz
Maksymalna rozdzielczość		1920 × 1080, 2,1 megapikseli
Złącze sygnału wejściowego		VGA, DVI-D, HDMIx2, DisplayPort
Złącze sygnału wejściowego audio		Gniazdo ø 3,5 mm typu mini jack (stereo), RCA (L/R)
Złącze Component Video		BNC (Y/Pb/Pr)
LAN		RJ45
Port szeregowy		RS-232C In/Out Gniazdo ø 2,5 mm typu sub-mini jack
Standard Plug & Play		VESA DDC2B™
Sygnał wejściowy synchronizacji		Oddzielne sygnały synchronizacji: TTL, dodatni lub ujemny
Sygnał wejściowy wizji		Analogowy: 0,7 Vp-p (standardowy), 75Ω, dodatni Cyfrowy: Zgodny z DVI (Digital Visual Interface standard wersja 1.0) Cyfrowy: HDMI, DisplayPort
Sygnał wejściowy audio		Maks. 0,5 Vrms
Złącze IR		IR In/Out
Złącze USB		USB2,0 (DC 5 V, 500 mA) (USB Media Player)
Złącze Wyjście		DVI-I, DisplayPort
Gniazdo słuchawkowa		Gniazdo ø 3,5 mm typu mini jack (stereo)
Głośniki		Wewnętrzne: 10 W×2 (głośniki stereo), Zewnętrzne Głośniki jack: 10 W×2
Maksymalny rozmiar ekranu		Szer. 1209,6 mm × wys. 680,4 mm / szer. 47,6" × 26,8" wys
Źródło zasilania		Źródło prądu przemiennego o napięciu 100-240 V, 50/60 Hz, 3,0 A
Zużycie energii*		146 W (typowe), w trybie czuwania: maksymalnie 0,5 W
Wymiary / waga netto		1228,5 × 699,5 × 71,0 mm / 48,4 × 27,5 × 2,8" (szer.×wys.×głęb.) 24,7 kg / 54,4 lbs
Warunki środowiska		Podczas pracy: Temperatura 0 do 40°C / 32 do 104°F Wilgotność 20 do 80% (bez kondensacji pary wodnej) Składowanie: Temperatura -20 do 60°C / 4 to 140°F Wilgotność 5 do 95% (bez kondensacji pary wodnej)
Certyfikaty		CE, EAC, TÜV-Bauart

INFO * Nie podłączono żadnych peryferiów USB, a na wejściu audio nie ma aktywnego sygnału.

WYMIARY : ProLite LH4282SB

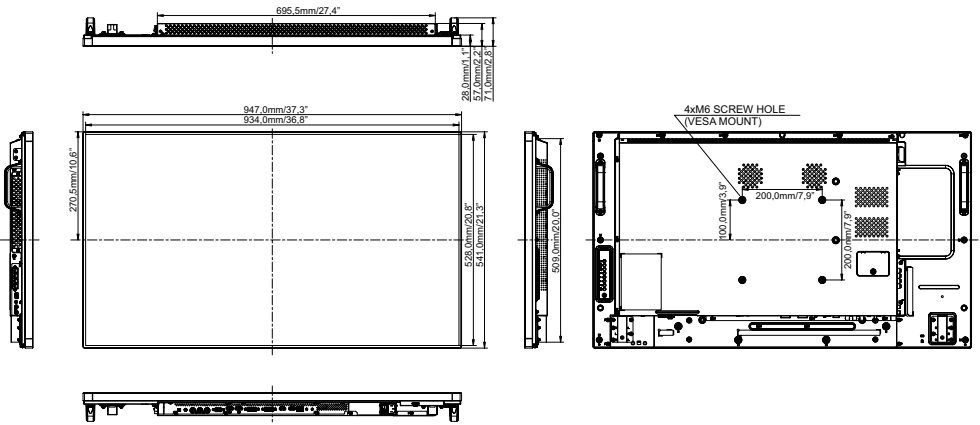

POLSKI

WYMIARY : ProLite LH4982SB

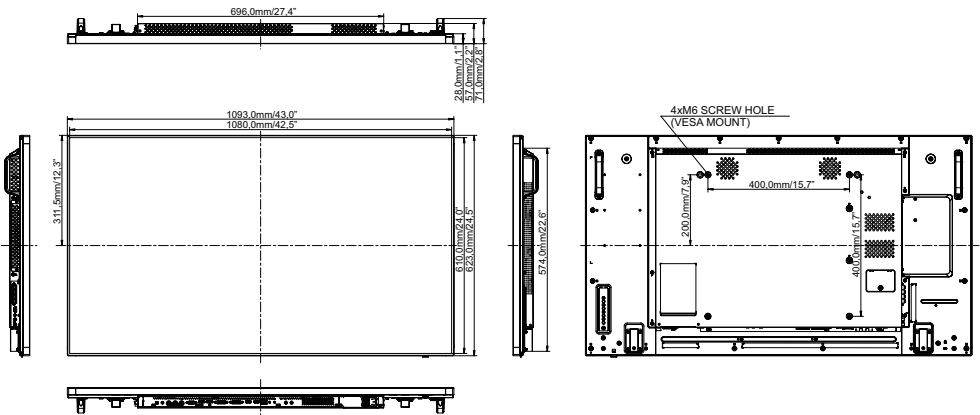

WYMIARY : ProLite LH5582SB

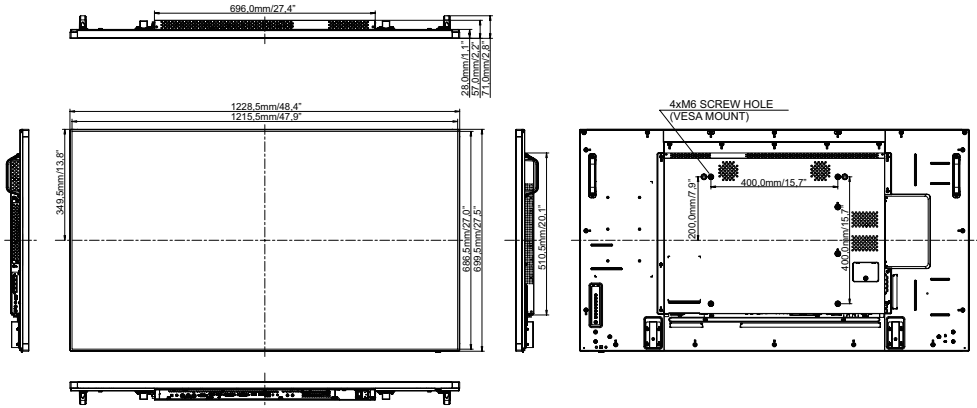

SYNCHRONIZACJA

Timing		fH(kHz)	fV(Hz)	Dot clock (MHz)	VGA	DVI	HDMI	YPbPr	AV
VESA	VGA 640x480	31,469	59,940	25,175	○	○	○		
		37,861	72,809	31,500	○	○	○		
		37,500	75,000	31,500	○	○	○		
	SVGA 800x600	37,879	60,317	40,000	○	○	○		
		46,875	75,000	49,500	○	○	○		
		48,363	60,004	65,000	○	○	○		
	XGA 1024x768	60,023	75,029	78,750	○	○	○		
		47,776	59,870	79,500	○	○	○		
	WXGA 1280x768	49,702	59,810	83,500	○	○	○		
	SXGA 1280x960	60,000	60,000	108,000	○	○	○		
	SXGA 1280x1024	63,981	60,020	108,000	○	○	○		
	WXGA1360x768	47,712	60,020	85,500	○	○	○		
WXGA1366x768	47,712	59,700	85,500	○	○	○			
UXGA 1600x1200	75,000	60,000	162,000	○	○	○			
FHD 1920x1080	67,500	60,000	148,500	○	○	○			
IBM	720x400	31,467	70,080	28,320	○	○	○		
MAC	640x480	35,000	66,667	30,240	○	○	○		
	832x624	49,725	74,500	57,283	○	○	○		
	1152x870	68,681	75,062	100,000	○	○	○		
SD	NTSC(SD480i)		15,734	59,940	13,500				○
	PAL(SD576i)		15,625	59,940	13,500				○
	SECAM(SD576i)		15,625	59,940	13,500				○
	480i	60Hz	15,734	59,940	27,000		○	○	○
	576i	50Hz	15,625	50,000	13,500		○	○	○
	480p	60Hz	31,469	59,940	27,000		○	○	○
	576p	50Hz	31,250	50,000	27,000		○	○	○
HD	720p	50Hz	37,500	50,000	27,000		○	○	○
		60Hz	45,000	60,000	74,250		○	○	○
	1080i	50Hz	28,125	50,000	74,250		○	○	○
		60Hz	33,716	60,000	74,250		○	○	○
	1080p	50Hz	56,250	50,000	148,500		○	○	○
		60Hz	67,500	60,000	148,500		○	○	○

* ○ oznacza obsługę synchronizacji.