

# **BEDIENUNGSANLEITUNG**

# ***G-MASTER***

## **LCD Monitor**

DEUTSCH

***G-MASTER GB2470HSU***  
***G-MASTER G2470HSU***  
***G-MASTER GB2770HSU***  
***G-MASTER G2770HSU***

Wir gratulieren Ihnen zu Ihrer Entscheidung für den iiyama LCD-Monitor und bedanken uns für das Vertrauen, das Sie uns entgegenbringen. Damit Ihre Arbeit nicht durch Fehleinstellungen getrübt wird, bitten wir Sie, sich einige Minuten Zeit zu nehmen und dieses Handbuch durchzulesen, bevor Sie Ihren neuen iiyama LCD-Monitor das erste Mal in Betrieb nehmen.

Bitte bewahren Sie diese Anleitung zum späteren Nachschlagen sorgfältig auf.

## ERKLÄRUNG DER CE-KONFORMITÄT

Dieser LCD Flachbildschirm entspricht den Anforderungen der EG/EU Richtlinien 2014/30/EU, "EMV Richtlinie", 2014/35/EU, "Niederspannungsrichtlinie", 2009/125/EG, "ErP Richtlinien" und 2011/65/EU, "RoHS Richtlinien".

Die Anforderungen zur Störfestigkeit werden eingehalten bei einer Benutzung im Wohnbereich, in Geschäfts- und Gewerbebereichen sowie in Kleinbetrieben, sowohl innerhalb als auch ausserhalb der Gebäude.

Alle Einsatzorte sind dadurch gekennzeichnet, dass sie direkt an die öffentliche Niederspannungs-Stromversorgung angeschlossen sind.

IYAMA CORPORATION: Wijkemeerstraat 8, 2131 HA Hoofddorp, The Netherlands

Modell Nr. : PL2470H, PL2770H



Wir empfehlen Ihnen, gebrauchte und nicht mehr benötigtes Equipment fachgerecht zu recyceln. Nützliche Informationen hierzu erhalten Sie bei Ihrem Fachhändler, Ihrem iiyama Service-Center und im Internet unter: <https://iiyama.com>

- Änderungsrechte vorbehalten.
- Alle verwendeten Handelsnamen und -marken sind Eigentum der jeweiligen Besitzer.
- Eprel-Registrierungsnummer :

GB2470HSU-B5 : 1340634

GB2470HSU-B5 A : 1604402

GB2470HSU-W5 : 1604445

G2470HSU-B1 : 361435

G2470HSU-B1 A : 1604261

GB2770HSU-B5 : 1340810

GB2770HSU-B5 A : 1599549

GB2770HSU-W5 : 1599560

G2770HSU-B1 : 361492

# INHALTSÜBERSICHT

FÜR IHRE SICHERHEIT .....	1
SICHERHEITSHINWEISE .....	1
BESONDERE HINWEISE ZU LCD-MONITOREN .....	3
KUNDENDIENST .....	3
REINIGUNGSHINWEISE.....	3
VOR DER BEDIENUNG DES MONITORS .....	4
LEISTUNGSMERKMALE.....	4
PACKUNGSINHALT .....	4
VERWENDUNG VON ARM ODER STÄNDER.....	5
INSTALLATION DES STÄNDER :	
G-MASTER GB2470HSU / G-MASTER GB2770HSU.....	7
INSTALLATION DES STÄNDER :	
G-MASTER G2470HSU / G-MASTER G2770HSU.....	8
FUNKTIONSELEMENTE UND ANSCHLÜSSE :	
G-MASTER GB2470HSU / G-MASTER GB2770HSU.....	9
FUNKTIONSELEMENTE UND ANSCHLÜSSE :	
G-MASTER G2470HSU / G-MASTER G2770HSU.....	10
MONITOR ANSCHLIESSEN :	
G-MASTER GB2470HSU / G-MASTER GB2770HSU.....	11
MONITOR ANSCHLIESSEN :	
G-MASTER G2470HSU / G-MASTER G2770HSU.....	12
COMPUTER-EINSTELLUNG.....	13
AUSTRICHTUNG DER HÖHE UND DES BETRACHTUNGSWINKELS : G-MASTER GB2470HSU / G-MASTER GB2770HSU.....	13
ANSICHTWINKEL EINSTELLEN :	
G-MASTER G2470HSU / G-MASTER G2770HSU.....	14
MONITOR BEDIENEN .....	15
MENÜINHALT EINSTELLEN .....	16
STANDBY FUNKTION .....	28
FEHLERSUCHE.....	29
INFORMATIONEN ZUM RECYCLING.....	30
ANHANG .....	31
TECHNISCHE DATEN : G-MASTER GB2470HSU .....	31
TECHNISCHE DATEN : G-MASTER G2470HSU.....	32
TECHNISCHE DATEN : G-MASTER GB2770HSU .....	33
TECHNISCHE DATEN : G-MASTER G2770HSU-B1 .....	34
ABMESSUNGEN : G-MASTER GB2470HSU-B5 .....	35
ABMESSUNGEN : G-MASTER GB2470HSU-B5 A, W5 .....	36
ABMESSUNGEN : G-MASTER G2470HSU .....	36
ABMESSUNGEN : G-MASTER GB2770HSU-B5 .....	37
ABMESSUNGEN : G-MASTER GB2770HSU-B5 A, W5 .....	38
ABMESSUNGEN : G-MASTER G2770HSU .....	38
KONFORMES TIMING.....	39

# FÜR IHRE SICHERHEIT

## SICHERHEITSHINWEISE

### ACHTUNG

#### BEI GEFAHR ABSCHALTEN

Sollten Sie irgendwelche unnormalen Erscheinungen wie Rauch, Geräusche oder Gerüche bemerken, schalten Sie sofort den Monitor aus und trennen Sie den Netzstecker vom Gerät. Benachrichtigen Sie dann bitte Ihren Fachhändler oder das iiyama Service-Mitte. Fortgesetzter Betrieb kann gefährlich sein und zu einem Brand oder zu Stromschlägen führen.

#### GEHÄUSE NIEMALS ÖFFNEN

Im Innern des Gerätes sind spannungsführende Teile frei zugänglich. Bei Entfernung des Gehäuses setzen Sie sich der Gefahr aus, einen Brand auszulösen oder einen Stromschlag zu erleiden.

#### KEINE FREMDGEGENSTÄNDE IN DAS GERÄT STECKEN

Bitte führen Sie keine festen Gegenstände oder flüssigen Materialien in den Monitor ein. Im Falle eines Unfalls schalten Sie bitte Ihren Monitor sofort ab und trennen Sie den Netzstecker vom Gerät. Benachrichtigen Sie dann bitte Ihren Fachhändler oder das iiyama Service-Mitte. Sollte sich ein Gegenstand im Innern des Monitors befinden, kann das zu einem Brand, Kurzschlüssen oder anderen Beschädigungen führen.

#### STELLEN SIE DEN MONITOR AUF EINE SICHERE UND STABILE UNTERLAGE

Sollten Sie den Monitor fallen lassen, besteht Verletzungsgefahr.

#### BENUTZEN SIE DEN MONITOR NICHT IN DER NÄHE VON WASSER

Benutzen Sie den Monitor nicht an einer spritzwassergefährdeten Stelle. Sollte Wasser in den Monitor gelangen, kann dies zu Brandgefahr oder Stromschlägen führen.

#### BEACHTEN SIE DIE RICHTIGE BETRIEBSSPANNUNG

Achten Sie auf die Einhaltung der spezifizierten Spannungswerte. Die Benutzung einer falschen Stromspannung kann zu Fehlfunktionen, Brandgefahr oder Stromschlägen führen.

#### KABEL SCHÜTZEN

Schützen Sie Ihre Kabel vor mechanischer Belastung (Quetschung, Zug). Beschädigte Kabel führen zu Brandgefahr oder Kurzschlüssen.

#### WIDRIGE WETTERBEDINGUNGEN

Es empfiehlt sich, den Monitor nicht während heftiger Gewitter zu benutzen, da es durch Spannungsschwankungen zu Fehlfunktionen kommen kann. Um Stromschläge zu vermeiden, ist es ratsam, während solch widriger Witterungsbedingungen das Stromkabel nicht zu berühren.

## VORSICHT

### UMGEBUNGSBEDINGUNGEN

Installieren Sie den Monitor nicht in Umgebungsbedingungen, wo es rapide Temperaturschwankungen, hohe Luftfeuchtigkeit oder stark staubige Luft gibt, da es sonst zu Brandgefahr, Kurzschlüssen oder anderen Beschädigungen kommen kann. Vermeiden Sie es ebenfalls, den Monitor so aufzustellen, dass er direkter Sonneneinstrahlung oder einer anderen Lichtquelle ausgesetzt wird.

### STELLEN SIE DEN MONITOR NICHT AUF EINE WACKLIGE UNTERLAGE

Der Monitor könnte herunterfallen und jemanden verletzen. Bitte legen Sie ebenfalls keine schweren Gegenstände auf den Monitor und achten Sie darauf, dass die Kabel so verlegt sind, dass niemand darüber stolpern kann und sich dabei verletzt.

### BELÜFTUNG SICHERSTELLEN

Die Lüftungsschlitze sollen für ausreichende Belüftung sorgen. Achten Sie darauf, dass Sie die Lüftungsschlitze des Monitors nicht verdecken, da ansonsten Brandgefahr besteht. Um ausreichende Belüftung zu gewährleisten, lassen Sie bitte mindestens 10cm Platz zwischen Monitor und Wand.

Beim Entfernen des Standfußes können die Lüftungsschlitze auf der Rückseite des Monitors blockiert werden. Dies kann den Monitor überhitzen und Feuer oder Schäden verursachen. Achten Sie beim Abnehmen des Standfußes auf ausreichende Belüftung. Die Aufstellung des Monitors auf dem Rücken, seitlich oder auf dem Kopf liegend kann zu Beschädigungen führen. Achten Sie darauf, dass Sie den Monitor auf eine feste Unterlage stellen.

### ENTFERNEN SIE DIE KABEL, BEVOR SIE DEN MONITOR TRANSPORTIEREN

Wenn Sie den Monitor bewegen, müssen Sie vorher den Monitor ausschalten, den Netzstecker ziehen und darauf achten, dass das Signalkabel abgezogen ist. Wenn Sie die Kabel nicht entfernen, könnte dies zu Brandgefahr oder Kurzschlüssen führen.

### NETZSTECKER ZIEHEN

Sollten Sie den Monitor über längere Zeit nicht benutzen, raten wir das Gerät vom Stromnetz zu trennen, um Unfallgefahren zu vermeiden.

### AUS- UND EINSTECKEN

Nehmen Sie beim Aus- und Einstecken des Netzteiles oder der Kabel immer den Stecker in die Hand. Ziehen Sie niemals an der Leitung, sondern immer am Stecker, ansonsten könnte dies zu Brandgefahr oder Stromschlägen führen.

### BERÜHREN SIE DEN STECKER NICHT MIT FEUCHTEN HÄNDEN

Ausstecken des Monitors mit nassen Händen kann zu einem Stromschlag führen.

### WENN SIE DEN MONITOR AUF IHREN COMPUTER STELLEN MÖCHTEN

vergewissern Sie sich, dass Ihr Computer stabil genug ist um das Gewicht des Monitors zu tragen, ansonsten könnte dies zu Beschädigungen an Ihrem Computer führen.

### CHTUNG: VERLETZUNGSGEFAHR FÜR FINGER UND HÄNDE

- Achten Sie beim Ändern der Höhe und des Winkels darauf, sich nicht die Finger einzuklemmen.
- Vorsicht: Achten sie beim Ändern der Höhe und des Winkels auf ihre Finger. (Nur bei höhenverstellbaren Monitore)

### HINWEIS ZU 24/7 BETRIEB

Dieses Produkt ist nicht speziell für ein Einsatz im 24h/7 Tage Betrieb entwickelt worden.

### ANMERKUNG WANDMONTAGE

Dieses Produkt ist nicht für eine Digital Signage Anwendung als Wandmontage konzipiert.

## SONSTIGES

### ERGONOMISCHE HINWEISE

Um eine Ermüdung der Augen auszuschliessen, sollten Sie den Monitor nicht vor einem grellen Hintergrund oder in einem dunklen Raum benutzen. Um optimalen Sehkomfort zu gewährleisten, sollte die Oberkante des Monitors knapp unterhalb Ihrer Augenhöhe liegen und der Abstand zwischen Augen und Monitor 40-60 cm betragen. Wenn Sie den Monitor länger benutzen, sollten Sie mindestens 10 Minuten pro Stunde nicht in den Monitor schauen, um eine Überanstrengung der Augen zu vermeiden.

## BESONDERE HINWEISE ZU LCD-MONITOREN

Die folgenden Symptome stellen keine Störung dar, sondern sind normal:

### HINWEIS

- Wenn Sie das erste Mal Ihren LCD-Monitor anschalten, kann es bedingt durch Ihren Computer eintreten, dass das wiedergegebene Bild nicht in richtiger Grösse auf dem Monitor dargestellt wird. In diesem Fall stellen Sie bitte die Bildgrösse richtig ein.
- Leicht ungleiche Helligkeit je nach verwendetem Desktop-Layout.
- Sollten Sie nachdem Sie ein Bild über Stunden unverändert angezeigt haben, auf ein neues Bild wechseln, kommt es bauartbedingt zu einem sogenannten Geisterbild. Dieses Geisterbild verschwindet nach einiger Zeit von selbst oder Sie schalten das Gerät für einen längeren Zeitraum aus.

## KUNDENDIENST

### HINWEIS

- Sollten Sie den Monitor für eine Service-Reparatur versenden müssen und Sie verfügen nicht mehr über die Originalverpackung, so wenden Sie sich bitte an Ihren Fachhändler, der Ihnen bei der Beschaffung einer Ersatz-Verpackung behilflich sein wird.

## REINIGUNGSHINWEISE

### ACHTUNG

- Ziehen Sie aus Sicherheitsgründen immer den Netzstecker, bevor Sie den Monitor reinigen.

### VORSICHT

- Sollten während der Reinigung flüssige oder feste Materialien in den Monitor gelangt sein, schalten Sie bitte Ihren Monitor sofort ab und ziehen Sie den Netzstecker ab. Benachrichtigen Sie dann bitte Ihren Fachhändler.

### HINWEIS

- Die Bildschirmoberfläche nicht mit einem rauen Gegenstand reinigen.
- Verwenden Sie unter keinen Umständen scharfe Reinigungsmittel wie nachfolgend aufgeführt. Diese Mittel beschädigen die Bildschirmoberfläche und greifen das Finish an.

Verdünner	Scheuermilch	Wachs
Reinigungsbenzin	Sprühreiniger	Säuren oder Laugen

- Längerer Kontakt des Gehäuses mit Gummi- oder Kunststoffprodukten kann das Finish angreifen.

### GEHÄUSE

Flecken können mit einem feuchten, weichen Tuch entfernt werden. Zum Anfeuchten nehmen Sie eine schwache Spülmittellösung.

### LCD SCHIRM

Wir empfehlen das Display regelmässig mit einem trockenen weichen Tuch zu reinigen.

Bitte benutzen Sie keine Papiertücher, dies könnte das LCD beschädigen.

# VOR DER BEDIENUNG DES MONITORS

## LEISTUNGSMERKMALE

- ◆ Unterstützt Auflösungen von bis zu 1920 × 1080
- ◆ Hoher Kontrast 1100:1 (Typisch), Erweiterter Kontrast Funktion ist verfügbar, Helligkeit 250cd/m<sup>2</sup> (Typisch)
- ◆ Reaktionszeit für bewegte Bilder 0,8ms
- ◆ Unterstützt AMD FreeSync™ Premium Technologie
- ◆ Flicker-Free
- ◆ Blauton Reduzierung
- ◆ Digitale Weichzeichnung von Schrift
- ◆ Zwei 2W-Stereo-Lautsprecher
- ◆ Standby Funktion
- ◆ Konform mit VESA-Montage-Standard (100mm×100mm)
- ◆ Aufnahmevorrichtung für Diebstahlsicherung

DEUTSCH

## PACKUNGSIHALT

Ihr iiyama TFT-Monitor-Paket enthält das folgende Zubehör. Überprüfen Sie bitte den Lieferumfang des Pakets auf Vollständigkeit. Wenn eine Komponente fehlt oder beschädigt ist, setzen Sie sich bitte mit Ihrem zuständigen iiyama-Händler oder iiyama-Büro vor Ort in Verbindung.

- |                                 |                                   |                                |
|---------------------------------|-----------------------------------|--------------------------------|
| ■ Netzkabel* <sup>1</sup>       | ■ HDMI Kabel                      | ■ DisplayPort Kabel            |
| ■ USB Kabel                     | ■ Ständerbasis mit einer Schraube | ■ Ständerhals                  |
| ■ Schraubendreher* <sup>2</sup> | ■ Sicherheits-Handbuch            | ■ Leitfaden zur Inbetriebnahme |

**ACHTUNG** \*<sup>1</sup> Die Werte für das Netzkabel, das in Gegenden mit einer Stromversorgung von 120V geliefert wird, sind 10A/125V. Wenn Sie ein Netzteil mit höheren Werten verwenden, müssen Sie ein Netzkabel mit Werten von 10A/250V benutzen.

Wenn Sie allerdings ein Netzkabel verwenden, das nicht von iiyama bereitgestellt wird, haben Sie kein Anrecht auf jegliche durch Garantien abgedeckte Schadensersatzansprüche, falls es zu Problemen oder Schäden kommen sollte.

Zum Netzanschluss dieses Gerätes ist eine geprüfte Leitung zu verwenden. Es ist eine Leitung vom Typ: H05VVF, 3G, 0,75mm<sup>2</sup> oder besser einzusetzen.

\*<sup>2</sup> Zubehör für G-MASTER GB2470HSU / G-MASTER GB2770HSU

## VERWENDUNG VON ARM ODER STÄNDER

- VORSICHT** ■ Stellen Sie vor dem Einbau sicher, dass der Monitorarm oder der Monitorarm-Ständer stark genug ist, damit er das erforderliche Gewicht des Monitors und der Halterung aufnehmen kann.
- Winkeleinstellbereich : 23° nach hinten kippen und 5° nach vorn kippen

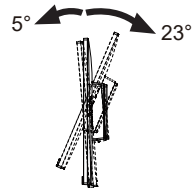

### [MONITORARM ODER MONITORARM-STÄNDER]

- VORSICHT** Berücksichtigen Sie die Dicke der Halterung. Ziehen Sie die M4 Schrauben (4 Stück), deren die "L" Länge 7mm lang ist, um den Monitor an die Halterung zu befestigen. Eine Montage mit längeren Schrauben kann zu Stromschlägen oder Schäden am Monitor führen, da diese mit elektrischen Teilen im Monitor in Berührung kommen können.

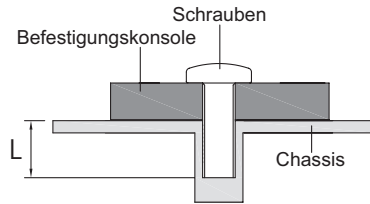



## [QUERFORMAT : PORTRAIT MODE]

### • G-MASTER GB2470HSU / G-MASTER GB2770HSU

Das LCD ist für einen Betrieb im Quer- und Hoch-Format ausgelegt.

Um den Bildschirminhalt zu drehen wird eine Grafikkarte benötigt die den Portrait Modus unterstützt.

DEUTSCH

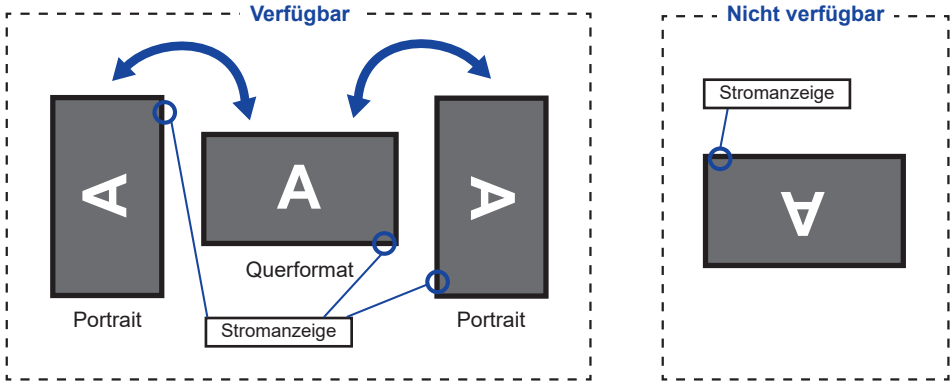

### Mit Ständer:

- HINWEIS**
- Stellen sie den LCD-Bildschirm vor der panel-drehung auf die maximale Höhe ein.
  - Wenn Sie versuchen, das Panel gewaltsam zu drehen, ohne die Ständerhöhe anzupassen, kann die Panel oder der Ständer beschädigt werden.

### • G-MASTER G2470HSU / G-MASTER G2770HSU

Das LCD ist für einen Betrieb im Querformat ausgelegt.

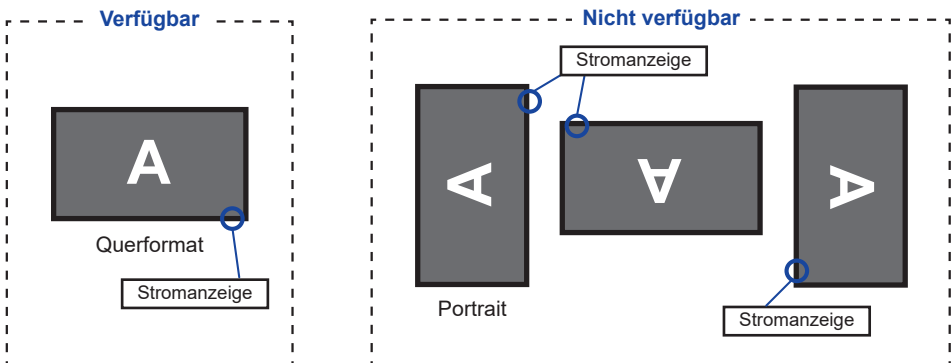

# INSTALLATION DES STÄNDER : G-MASTER GB2470HSU / G-MASTER GB2770HSU

## ACHTUNG

- Stellen Sie den Monitor auf eine stabile Fläche. Wenn der Monitor herunterfällt, kann es zu Verletzungen oder Beschädigungen kommen.
- Setzen Sie den Monitor keinen starken Stößen aus. Er könnte dadurch beschädigt werden.
- Trennen Sie den Monitor von der Netzquelle ab bevor sie den Fuß de-/ installieren, um das Risiko von Stromschlag oder Beschädigung zu vermeiden.

## <Installation>

- ① Legen Sie ein weiches Tuch auf den Tisch, um den Monitor nicht zu verkratzen. Legen Sie den Monitor flach mit dem Display nach unten zeigend auf den Tisch.
- ② Installieren Sie den Standhals am Monitor und ziehen Sie dann die Rändelschraube fest mit dem mitgelieferten Schraubendreher es zu sichern.

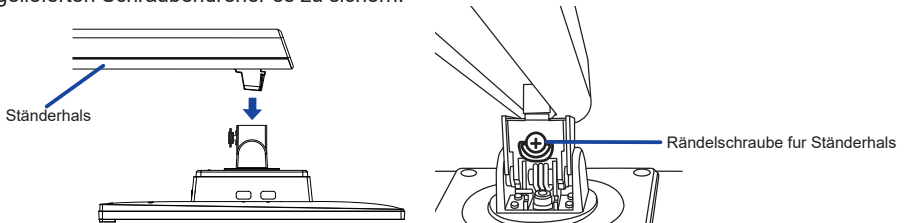

- ③ Installieren Sie die Ständerbasis am Standhals und ziehen Sie dann die Rändelschraube fest mit dem mitgelieferten Schraubendreher es zu sichern.

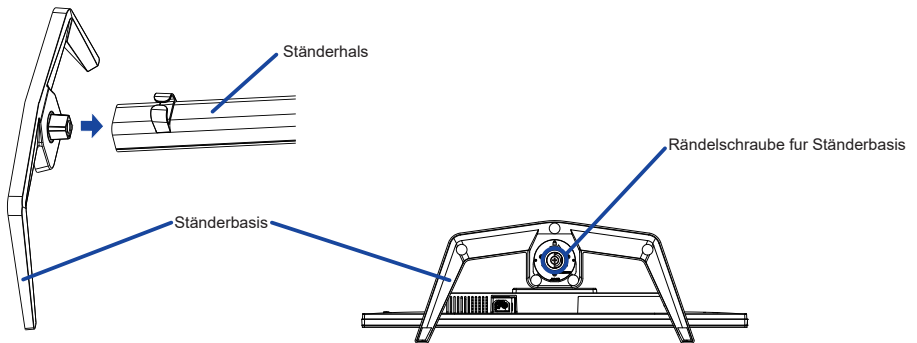

<Untersicht>

## <Entfernen!>

- ① Legen Sie ein weiches Tuch auf den Tisch, um den Monitor nicht zu verkratzen. Legen Sie den Monitor flach mit dem Display nach unten zeigend auf den Tisch.
- ② Lösen Sie die Rändelschraube mit dem mitgelieferten Schraubendreher um die Ständerbasis vom Standhals zu entfernen.
- ③ Lösen Sie die Rändelschraube mit dem mitgelieferten Schraubendreher um die Standhals vom Monitor zu entfernen.

# INSTALLATION DES STÄNDER : G-MASTER G2470HSU / G-MASTER G2770HSU

DEUTSCH

## ACHTUNG

- Stellen Sie den Monitor auf eine stabile Fläche. Wenn der Monitor herunterfällt, kann es zu Verletzungen oder Beschädigungen kommen.
- Setzen Sie den Monitor keinen starken Stößen aus. Er könnte dadurch beschädigt werden.
- Trennen Sie den Monitor von der Netzquelle ab bevor sie den Fuß de-/ installieren, um das Risiko von Stromschlag oder Beschädigung zu vermeiden.

### <Installation>

- ① Verbinden Sie den Ständerhals und die Ständerbasis.
- ② Ziehen Sie die Rändelschraube fest, um die Ständerbasis zu sichern.
- ③ Legen Sie ein weiches Tuch auf den Tisch, um den Monitor nicht zu verkratzen. Legen Sie den Monitor flach mit dem Display nach unten zeigend auf den Tisch.
- ④ Halten Sie den Monitor und führen sie den Ständerhals in die Halterung bis er einrastet.

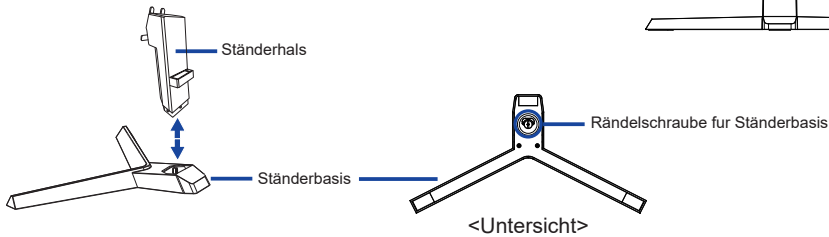
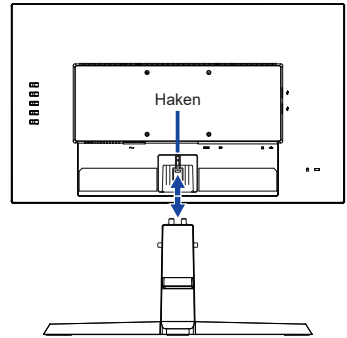

### <Entfernen>

- ① Legen Sie ein weiches Tuch auf den Tisch, um den Monitor nicht zu verkratzen. Legen Sie den Monitor flach mit dem Display nach unten zeigend auf den Tisch.
- ② Lösen Sie die Rändelschraube, um die Ständerbasis.
- ③ Drücken Sie den Haken an der Oberseite des Ständerhals um diesen zu entfernen.

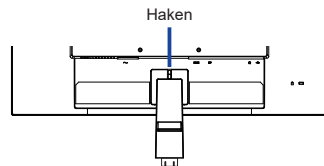
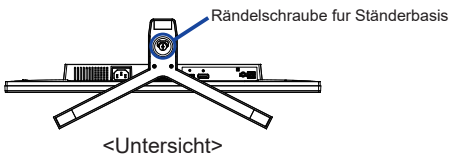

# FUNKTIONSELEMENTE UND ANSCHLÜSSE : G-MASTER GB2470HSU / G-MASTER GB2770HSU

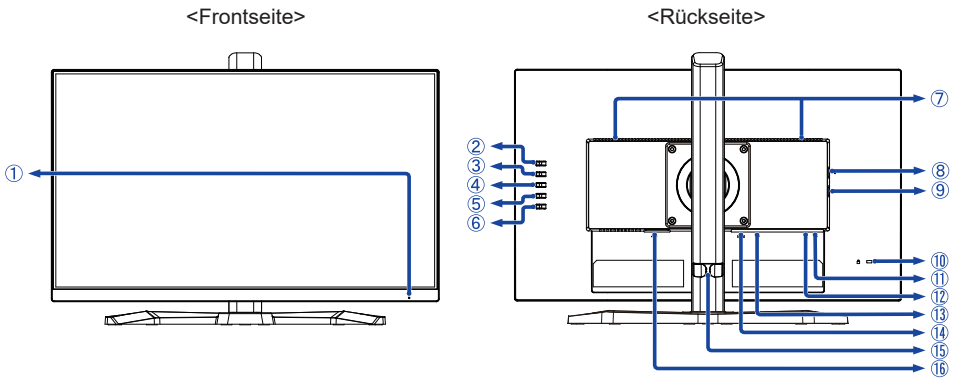

DEUTSCH

## ① Stromanzeige

**HINWEIS** Blau: Normale Betrieb  
Orange: Standby Modus

## ② Signal Eingangswahl / Beenden-Taste (INPUT) \*

③ + / Volumen -Taste ( + ) \*

④ - / i-Style Color -Taste ( - ) \*

⑤ Menü-Taste (MENU)

⑥ Ein / Aus -Schalter ( ⏻ )

⑦ Lautsprecher

⑧ USB-DOWN Anschluss ( ⚡ 5V, 500mA)

⑨ USB-DOWN Anschluss ( ⚡ 5V, 500mA)

⑩ Schlüsselloch für Sicherheitsschloss

**HINWEIS** Sie können ein Sicherheitsschloss und -kabel anbringen, um zu verhindern, dass der Monitor ohne Erlaubnis entfernt wird.

⑪ USB-UP Anschluss ( ⚡ )

⑫ Kopfhöreranschluss ( 🎧 )

⑬ DisplayPort Anschluss ( DP )

⑭ HDMI Anschluss ( HDMI )

⑮ Kabelhalter

⑯ AC-Anschluss ( ~ : Wechselstrom)

\* Sie können das Menü überspringen und direkt eine Einstellung anzeigen und verändern.

# FUNKTIONSELEMENTE UND ANSCHLÜSSE : G-MASTER G2470HSU / G-MASTER G2770HSU

DEUTSCH

<Frontseite>

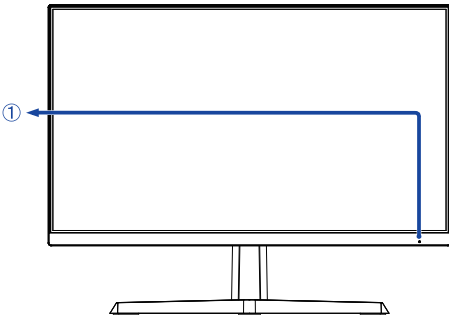

<Rückseite>

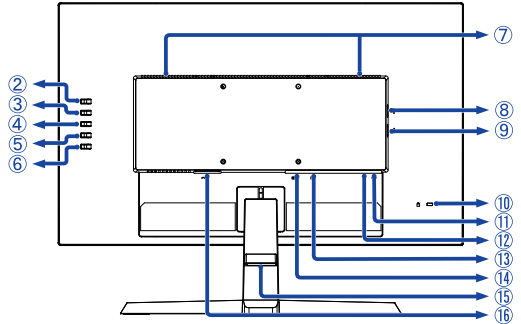

① Stromanzeige

**HINWEIS** Blau: Normale Betrieb  
Orange: Standby Modus

② Signal Eingangswahl / Beenden-Taste (INPUT) \*

③ + / Volumen -Taste ( + ) \*

④ – / i-Style Color -Taste ( – ) \*

⑤ Menü-Taste (MENU)

⑥ Ein / Aus -Schalter (⏻)

⑦ Lautsprecher

⑧ USB-DOWN Anschluss (⚡ 5V, 500mA)

⑨ USB-DOWN Anschluss (⚡ 5V, 500mA)

⑩ Schlüsselloch für Sicherheitsschloss

**HINWEIS** Sie können ein Sicherheitsschloss und -kabel anbringen, um zu verhindern, dass der Monitor ohne Erlaubnis entfernt wird.

⑪ USB-UP Anschluss (⚡)

⑫ Kopfhöreranschluss (🎧)

⑬ DisplayPort Anschluss (DP)

⑭ HDMI Anschluss (HDMI)

⑮ Kabelhalter

⑯ AC-Anschluss ( ~ : Wechselstrom)

\* Sie können das Menü überspringen und direkt eine Einstellung anzeigen und verändern.

## MONITOR ANSCHLIESSEN : G-MASTER GB2470HSU / G-MASTER GB2770HSU

- ① Schalten Sie Ihren Monitor sowie Computer ein.
- ② Schließen Sie den Computer mit dem Signalkabel an den Monitor an.
- ③ Benutzen sie das USB Kabel um den Monitor mit dem Computer zu verbinden.
- ④ Schließen Sie das Netzkabel erst an den Monitor und dann an das Netzteil an.
- ⑤ Schalten Sie Ihren Monitor sowie Computer ein.

### HINWEIS

- Bitte bestätigen Sie, dass das Verteilungssystem in der Gebäudeinstallation den Trennschalter mit 120/240V, 20A (maximal) vorsieht.
- Die Signalkabel, die zum Anschließen des Computers und des Monitors verwendet werden, können sich je nach benutztem Computer unterscheiden. Bei einer falschen Verbindung kann es zu schwerwiegenden Schäden am Monitor und Computer kommen. Das mit dem Monitor gelieferte Kabel eignet sich für einen standardmäßigen Anschluss. Falls ein besonderes Kabel erforderlich ist, wenden Sie sich bitte umgehend an Ihren iiyama-Händler vor Ort oder eine regionale iiyama-Vertretung.
- Geräte der Schutzklasse I des Typs A müssen mit Schutzerde verbunden sein.
- Die Netzanschlusssteckdose sollte nahe am Gerät angebracht und leicht zugänglich sein.
- Übermäßiger Schalldruck von Ohr-/Kopfhörern kann einen Hörschaden/Hörverlust bewirken.

[Beispiel für Verbindung]

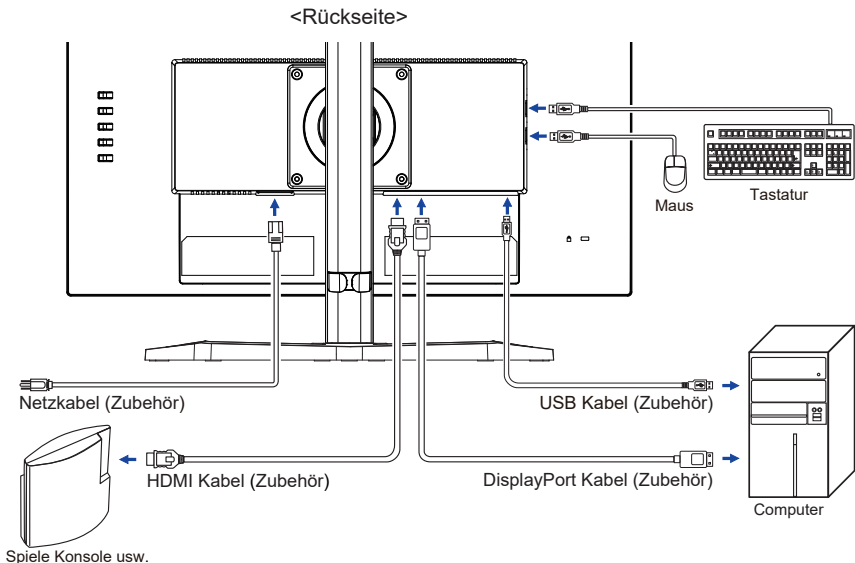

### [ Sammeln Sie Kabel ]

Führen Sie die Kabel durch den Kabelhalter, um sie zu bündeln.

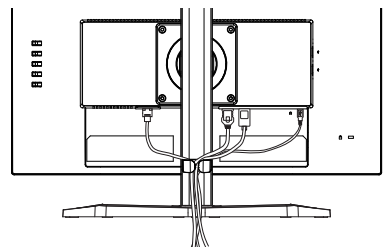

## MONITOR ANSCHLIESSEN : G-MASTER G2470HSU / G-MASTER G2770HSU

- ① Schalten Sie Ihren Monitor sowie Computer ein.
- ② Schließen Sie den Computer mit dem Signalkabel an den Monitor an.
- ③ Benutzen Sie das USB Kabel um den Monitor mit dem Computer zu verbinden.
- ④ Schließen Sie das Netzkabel erst an den Monitor und dann an das Netzteil an.
- ⑤ Schalten Sie Ihren Monitor sowie Computer ein.

### HINWEIS

- Bitte bestätigen Sie, dass das Verteilungssystem in der Gebäudeinstallation den Trennschalter mit 120/240V, 20A (maximal) vorsieht.
- Die Signalkabel, die zum Anschließen des Computers und des Monitors verwendet werden, können sich je nach benutztem Computer unterscheiden. Bei einer falschen Verbindung kann es zu schwerwiegenden Schäden am Monitor und Computer kommen. Das mit dem Monitor gelieferte Kabel eignet sich für einen standardmäßigen Anschluss. Falls ein besonderes Kabel erforderlich ist, wenden Sie sich bitte umgehend an Ihren iiyama-Händler vor Ort oder eine regionale iiyama-Vertretung.
- Geräte der Schutzklasse I des Typs A müssen mit Schutzerde verbunden sein.
- Die Netzanschlusstekdose sollte nahe am Gerät angebracht und leicht zugänglich sein.
- Übermäßiger Schalldruck von Ohr-/Kopfhörern kann einen Hörschaden/Hörverlust bewirken.

[Beispiel für Verbindung]

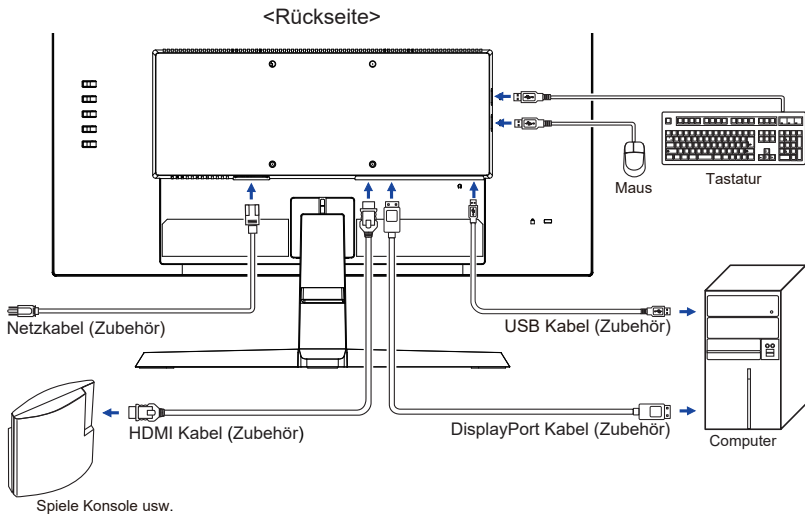

### [ Sammeln Sie Kabel ]

Führen Sie die Kabel durch den Kabelhalter, um sie zu bündeln.

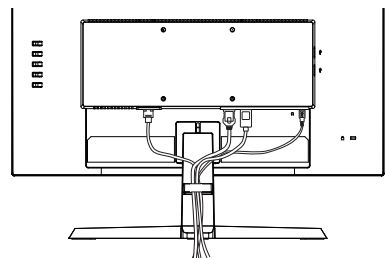

## COMPUTER-EINSTELLUNG

### ■ Signaltiming

Siehe Seite 39, wenn Sie das gewünschte Signaltiming einstellen möchten: KONFORMES TIMING.

## AUSTRICHTUNG DER HÖHE UND DES BETRACHTUNGSWINKELS : G-MASTER GB2470HSU / G-MASTER GB2770HSU

- Für ein optimales Arbeiten sollten sie direkt von vorne auf den Schirm blicken. Richten sie den Winkel und Höhe des Monitors wunschgemäß aus.
- Halten Sie beim Ändern des Neigungswinkels und Höhe das Panel mit einer Hand fest, um ein Umkippen des LCD-Monitors zu verhindern.
- Sie können nun die Höhe auf bis zu 150mm und den Winkel um bis zu 45° nach rechts und links, drehen sowie um 23° nach hinten kippen und 5° nach vorn kippen.

### HINWEIS

- Berühren sie beim Ändern der Höhe bzw. Neigungswinkel nicht den LCD-Schirm. Andernfalls besteht Beschädigungsgefahr.
- Achten Sie beim Ändern der Höhe und des Winkels darauf, sich nicht die Finger einzuklemmen.
- Vorsicht: Achten sie beim Ändern der Höhe und des Winkels auf ihre Finger.

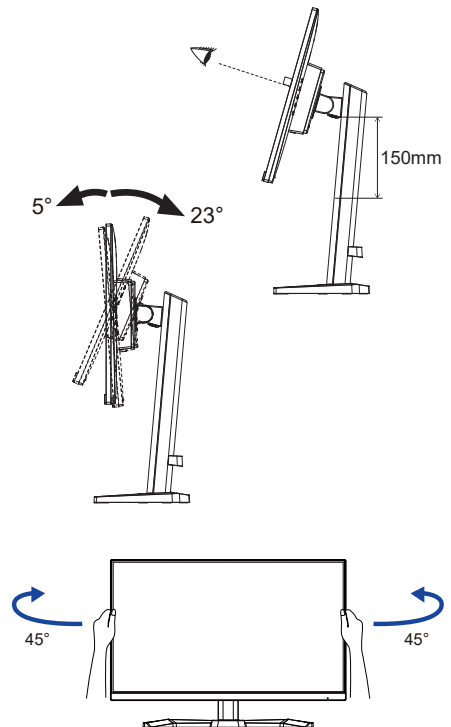
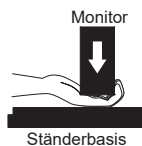



## ANSICHTSWINKEL EINSTELLEN : G-MASTER G2470HSU / G-MASTER G2770HSU

- Für eine optimale Ansicht sollten Sie immer auf die gesamte Fläche des Monitors schauen.
- Halten Sie den Ständer so fest, dass er nicht umkippt, wenn Sie den Winkel des Monitors anpassen.
- Der LCD-Monitor lässt sich um 21,5° nach hinten kippen und 3,5° nach vorn kippen.
- Damit Sie eine gesunde und entspannte Position einnehmen können, wenn Sie den Monitor bei der Arbeit verwenden, sollte der Ansichtswinkel 10° nicht überschreiten. Stellen Sie den Winkel des Monitors ganz nach Ihren Bedürfnissen ein.

- HINWEIS**
- Berühren Sie nicht die LCD-Oberfläche, wenn Sie den Winkel anpassen. Die LCD-Fläche könnte dabei beschädigt werden oder brechen.
  - Achten Sie darauf, nicht Ihre Finger einzuklemmen, wenn Sie den Winkel einstellen.

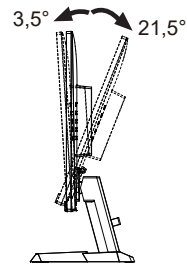
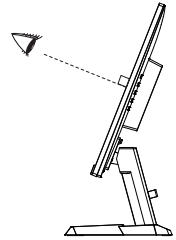

# MONITOR BEDIENEN

Um das bestmögliche Bild zu bieten, besitzt der iiyama-LCD-Monitor die Voreinstellung KONFORMES TIMING, die auf Seite 39 erläutert wird. Sie können das Bild auch auf folgende Weise einstellen.

- 1 Drücken Sie auf die Taste MENU, um das Bildschirm-Menü (OSD) aufzurufen.



- 2 Verwenden Sie die Tasten + / -, um das Menü auszuwählen, das das Element enthält, das Sie anpassen oder einstellen möchten, und drücken Sie dann die Taste MENU.
- 3 Markieren Sie mit den Tasten + / - das gewünschte Einstell- / Einstellungssymbol und drücken Sie die Taste MENU.
- 4 Verwenden Sie die Tasten + / - erneut, um die entsprechende Einstellung oder Einstellung vorzunehmen, und drücken Sie dann die Taste MENU.
- 5 Drücken Sie die Taste INPUT, um das Menü zu verlassen, und die gerade vorgenommene Anpassung oder Einstellung wird automatisch gespeichert.

Wenn Sie z.B. die vertikale position OSD ändern möchten, wählen Sie das Menüpunkt von Menü Einrichtung und drücken Sie dann auf die Taste MENU. Wählen Sie OSD V. Position mit den Tasten + / -. Nach Drücken der Taste MENU wird eine Einstellskala aktiv.

Verwenden Sie dann die Tasten + / -, um die Einstellungen für die vertikale Position OSD zu ändern. Hierbei sollte die vertikale Position OSD der allgemeinen Anzeige ebenfalls entsprechend angepasst werden.



Drücken Sie die Taste MENU und schließlich die Taste INPUT, um die Bildschirmanzeigegefunktion zu schließen. Alle Änderungen werden im Speicher gespeichert.

## HINWEIS

- Wenn das Menü während der Einstellung ausgeblendet wird, liegt das daran, dass die Zeit für die OSD-Einblendzeit verstrichen ist. Sie können die Taste INPUT auch so einstellen, dass Sie mit ihr das Menü auf dem Bildschirm sofort ausblenden können.
- Wenn das Menü automatisch ausgeblendet wird, werden alle vorgenommenen Einstellungen automatisch gespeichert. Während Sie das Menü verwenden, sollte der Monitor nicht ausgeschaltet werden.
- Alle Einstellungen gelten jeweils für alle Signaltimings.

# MENÜINHALT EINSTELLEN



## Bildeinstellung\*<sup>1</sup> Picture Adjust

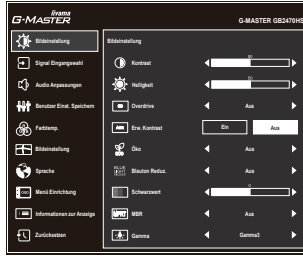

DEUTSCH

Einstellungselement	Problem / Option	Zu drückende Taste
Kontrast Contrast	Zu matt	<input type="button" value="+"/>
	Zu intensiv	<input type="button" value="-"/>
Helligkeit* <sup>2</sup> Brightness	Zu dunkel	<input type="button" value="+"/>
	Zu hell	<input type="button" value="-"/>
Overdrive Overdrive	Aus / -2 / -1 / 0 / +1 / +2 Er verbessert die Graustufe Antwortzeit der LCD Verkleidung. Ein höheres Niveau ergibt ein schnelleres die Antwortzeit.	<input type="button" value="+"/> <input type="button" value="-"/>
Erw. Kontrast* <sup>3</sup> Adv. Contrast	Ein	Kontrast verhältniss erhöhen.
	Aus	Typisches Kontrast verhältniss.
Öko Eco	Aus	Normal
	Mode 1	Geringe Helligkeit.
	Mode 2	Geringe Helligkeit als im Mode 1.
Blauton Reduz. Blue Light Reducer	Aus	Normal
	Mode 1	Blaues Licht ist reduziert.
	Mode 2	Blaues Licht ist mehr als in Mode 1 reduziert.
	Mode 3	Blaues Licht ist mehr als in Mode 2 reduziert.
Schwarzwert Black Tuner	Von -5 bis +5 Sie können Dunkle Farbtöne einstellen.	<input type="button" value="+"/> <input type="button" value="-"/>
MBR* <sup>3,4</sup> MBR	Aus / -3 / -2 / -1 / 0 / +1 / +2 / +3 Dadurch wird die Reaktionszeit des LCD-Bildschirms auf bewegte Bilder verbessert.	<input type="button" value="+"/> <input type="button" value="-"/>
Gamma Gamma	Gamma1	
	Gamma2	
	Gamma3	

- \*1 Die Verfügbarkeit jedes Element hängt davon ab, welches Element aktiviert ist. Weitere Informationen finden Sie in der Funktion Korrelationsmatrix unten.
- \*2 Stellen Sie die Helligkeit neu ein, wenn Sie den Monitor in einem dunklen Raum benutzen und Siedas Gefühl haben das dieser zu hell wirkt.
- \*3 Deaktiviert, wenn AMD FreeSync Premium aktiv ist.
- \*4 MBR ist nur verfügbar, wenn die Bildwiederholfrequenz 75Hz oder mehr beträgt.

■ **Funktion Korrelationsmatrix**

Aktiver elemente Ausgewähltes lemente	Bildeinstellung				Bildeinstellung
	Erw. Kontrast	Öko	Blauton Reduz.	MBR	i-Style Color Standard Sport Spiel FPS Spiel Strategie Spiel Text
Kontrast	–	✓	✓	✓	–
Helligkeit	–	–	✓	–	–
Overdrive	✓	✓	✓	–	–
Erw. Kontrast	–	–	–	–	–
Öko	–	–	–	–	–
Blauton Reduz.	–	–	–	–	–
Schwarzwert	✓	✓	✓	–	–
MBR	–	–	–	–	–
Gamma	✓	✓	✓	✓	✓

- ✓ : Verfügbar
- : Nicht verfügbar



# Signal Eingangswahl Input Select

**Direkte**

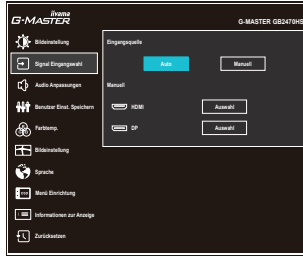

Einstellungselement	Option		
Eingangsquelle Input Source	Auto	Die Signaleingänge werden auf Aktivität durchsucht. Der erste aktive Eingang wird dargestellt.	
	Manuell	HDMI	Wählen Sie Digital (HDMI) -Eingang.
		DP	Wählen Sie Digital (DisplayPort) -Eingang.

**HINWEIS** Eingangsquelle ist örtlich festgelegt vorgewählt, nicht automatisch, wenn HDMI und DisplayPort, die vorgewählt werden.

## Direkte

Sie können Menüelemente überspringen und den Bildschirm für die Optioneneinstellung auf folgende Weise direkt anzeigen.

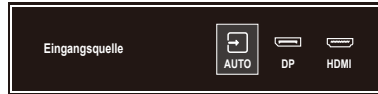

- Signal Eingangswahl : Drücken Sie auf die Taste INPUT, wenn das Menü nicht angezeigt wird.



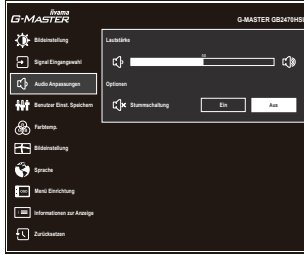

# Audio Anpassungen Audio Adjust



Einstellungselement	Problem / Option	Zu drückende Taste				
Lautstärke Volume <span style="float: right; border: 1px solid black; padding: 2px;"><b>Direkte</b></span>	Zu leise Zu laut	 <input type="button" value="+"/>  <input type="button" value="-"/>				
Stummschaltung Mute	<table border="1" style="width: 100%;"> <tr> <td style="width: 15%;">Ein</td> <td>Schaltet den Ton vorübergehend aus.</td> </tr> <tr> <td>Aus</td> <td>Stellt den Ton in der vorherigen Lautstärke wieder her.</td> </tr> </table>	Ein	Schaltet den Ton vorübergehend aus.	Aus	Stellt den Ton in der vorherigen Lautstärke wieder her.	
Ein	Schaltet den Ton vorübergehend aus.					
Aus	Stellt den Ton in der vorherigen Lautstärke wieder her.					
<div style="border: 1px solid black; padding: 5px;"> <span style="background-color: #0056b3; color: white; padding: 2px;"><b>HINWEIS</b></span> Sie können Stumm ein- oder ausschalten, indem Sie wiederholt auf die Tasten + / – drücken.           <div style="text-align: center; margin-top: 5px;"> <input type="button" value="→ Ein → Aus ←"/> </div> </div>						

## Direkte

Sie können Menüelemente übergehen und eine Einstellungsskala auf folgende Weise direkt anzeigen.

- Lautstärke: Drücken Sie auf die Taste +, wenn das Menü nicht angezeigt wird.



## Benutzer Einst. Speichern Store User Setting

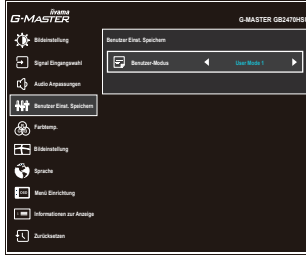

### Einstellungselement

### Option

Benutzer-Modus  
User Modes

User Mode 1	Speichern Sie die Einstellungen der Bildschirmeinstellung.
User Mode 2	Speichern Sie die Einstellungen der Bildschirmeinstellung.
User Mode 3	Speichern Sie die Einstellungen der Bildschirmeinstellung.

### HINWEIS

Sie können Ihre individuelle Monitor-Einstellungen abspeichern.

Folgende Einstellungen können Sie abspeichern:  
Kontrast, Helligkeit, Overdrive, Erw. Kontrast, Öko, Schwarzwert, MBR, Gamma, Lautstärke, Stummschaltung, Farbtemp., Scharf und Weich, Video Mode Anpassungen



# Farbtemp. \* Color Settings

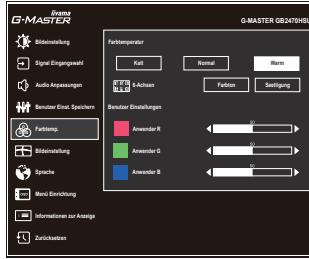

Einstellungselement	Problem / Option		Zu drückende Taste	
Farbtemperatur Color Temperature	Kalt	Kalte Farbe		
	Normal	Normale Farbe		
	Warm	Warme Farbe		
6-Achsen 6-Axis	Farbton	Rot	Zu schwach Zu stark	<b>+</b> <b>-</b>
		Gelb		
		Grün		
		Cyan		
		Blau		
		Magenta		
	Sättigung	Rot	Zu schwach Zu stark	<b>+</b> <b>-</b>
		Gelb		
		Grün		
		Cyan		
Blau				
Benutzer Einstellungen User Preset	Anwender R	Zu schwach	<b>+</b>	
	Anwender G	Zu stark	<b>-</b>	
	Anwender B			



\* Deaktiviert, wenn Blauton Reduz. aktiv ist.



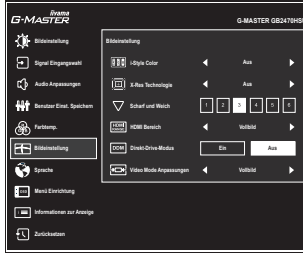

## Bildeinstellung Image Adjust



Einstellungselement	Option	Zu drückende Taste
i-Style Color i-Style Color	Aus	Einstellungen über die Farbtemperatur sind aktiv, I-Style Color ist inaktiv.
	Standard	Für allgemeine Windows-Umgebungen und standardmäßige Monitoreinstellungen geeignet
	Sport Spiel	Für Sport Spielumwelt
	FPS Spiel	Für FPS Spielumwelt
	Strategie Spiel	Für Strategie Spielumwelt
	Text	Für die Textbearbeitung und -anzeige in einer Textverarbeitungsumgebung
	User Mode 1	Individuelle Einstellungen anlegen.
	User Mode 2	Individuelle Einstellungen anlegen.
	User Mode 3	Individuelle Einstellungen anlegen.
X-Res Technologie X-Res Technology	Aus	Normal
	Weich	Schärfenoptimierung.
	Mittel	Detail Schärfenoptimierung bei Vergrößerung.
	Hart	Detaillierte Schärfenoptimierung bei Vergrößerung.
Scharf und Weich Sharp and Soft	1 2 3 4 5 6	Sie können die Bildqualität von 1 bis 6 (scharf bis unscharf) einstellen. Drücken Sie auf die Taste +, um die Bildqualität der Reihe nach zu ändern. Drücken Sie auf die Taste –, um die Bildqualität in umgekehrter Reihenfolge zu ändern.   
HDMI Bereich *1 HDMI Range	Vollbild	Für ein Signal mit vollständiger Farbskala
	Begrenzt	Für ein Signal mit reduzierter Farbskala
Direkt-Drive-Modus *2 Direct Drive Mode	Ein	Reduziert den Input time-lag.
	Aus	Typisches
<b>HINWEIS</b>	Eine Änderung der Auflösung und Bildwiederholfrequenz oder das Aus-, Einschalten des Gerätes kann die Direkt-Drive-Modus Funktion wieder deaktivieren.	

\*1 Nur für HDMI-Eingang verfügbar.

\*2 Deaktiviert, wenn Erw. Kontrast oder MBR aktiv ist.

### Direkte

Sie können Menüelemente überspringen und den Bildschirm für die Optioneneinstellung auf folgende Weise direkt anzeigen.

- i-Style Color : Drücken Sie auf die Taste –, wenn das Menü nicht angezeigt wird.



## Bildeinstellung Image Adjust

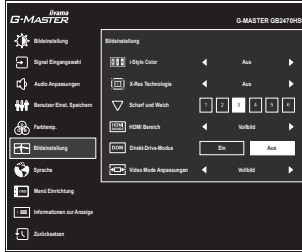

Einstellungselement	Option	
Video Mode Anpassungen * <sup>3</sup> Video Mode Adjust	Vollbild	Ganzflächige Darstellung
	Aspect * <sup>4</sup>	Max. Vergrößerung unter Beibehaltung des original Seitenverhältnisses.
	1 zu 1 * <sup>5</sup>	Das Bild wird im 1:1 Format dargestellt.
	17inch	Das Bild als 17-Zoll-Bildschirmgröße (5 : 4) anzeigen.
	19inch * <sup>6</sup>	Das Bild als 19-Zoll-Bildschirmgröße (5 : 4) anzeigen.
	19.5inch	Das Bild als 19,5-Zoll-Bildschirmgröße (16 : 9) anzeigen.
	21.5inch	Das Bild als 21,5-Zoll-Bildschirmgröße (16 : 9) anzeigen.
	23inch	Das Bild als 23-Zoll-Bildschirmgröße (16 : 9) anzeigen.
	23.6inch * <sup>6</sup>	Das Bild als 23,6-Zoll-Bildschirmgröße (16 : 9) anzeigen.
	23.8inch * <sup>6</sup>	Das Bild als 23,8-Zoll-Bildschirmgröße (16 : 9) anzeigen.
24inch * <sup>6</sup>	Das Bild als 24-Zoll-Bildschirmgröße (16 : 9) anzeigen.	

\*<sup>3</sup> In der folgenden Tabelle finden Sie Informationen zur funktionalen Interaktion von Video Mode Anpassungen, Overdrive und Direkt-Drive-Modus.

\*<sup>4</sup> Nur mit Auflösungen von 16:10, 5: 4 und 4: 3 verfügbar.

\*<sup>5</sup> Nur bei Auflösungen von 1920 × 1080 oder weniger verfügbar.

\*<sup>6</sup> Nur für G-MASTER GB2770HSU / G-MASTER G2770HSU verfügbar.

Vertikal-Frequenz	Video Mode Anpassungen	Overdrive	Direkt-Drive-Modus
75Hz oder weniger	Vollbild / Aspect	Einstellbar	Ein
		Aus (ausgegraut)	Aus
	1 zu 1 / Bildgröße	Einstellbar	Ein
		Aus (ausgegraut)	Aus
120Hz oder mehr	Vollbild / Aspect	Einstellbar	Ein (ausgegraut)
	1 zu 1 / Bildgröße	Aus (ausgegraut)	Aus (ausgegraut)



# Sprache Language

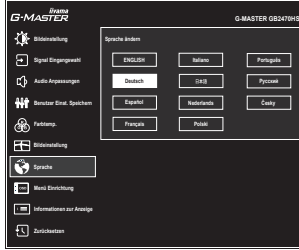

## Einstellungselement

## Option

Sprache  
Language

English	English	Nederlands	Holländisch
Deutsch	Deutsch	Polski	Polnisch
Español	Spanisch	Português	Portugiesisch
Français	Französisch	Русский	Russisch
Italiano	Italienisch	Česky	Tschechisch
日本語	Japanisch		

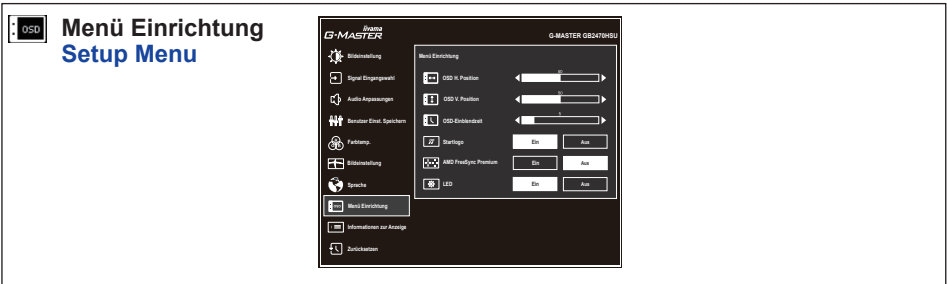

Einstellungelement	Problem / Option	Zu drückende Taste
OSD H. Position OSD Horizontal Position	OSD zu weit links OSD zu weit rechts	<input type="button" value="+"/> <input type="button" value="-"/>
OSD V. Position OSD Vertical Position	OSD zu weit unten OSD zu weit oben	<input type="button" value="+"/> <input type="button" value="-"/>
OSD-Einblendzeit OSD Time	Sie können die Anzeigzeit für das OSD-Menü auf 5 bis 30 Sekunden einstellen.	<input type="button" value="+"/> <input type="button" value="-"/>
Startlogo Opening Logo	Ein	G-MASTER Logo wird beim Einschalten angezeigt.
	Aus	G-MASTER Logo wird beim Einschalten nicht angezeigt.
AMD FreeSync Premium * AMD FreeSync Premium	Ein	Aktiviert die Freesync Funktion.
	Aus	Freesync Funktion ist auf Aus eingestellt.
LED LED	Ein	Die Stromanzeige ist eingeschalten.
	Aus	Die Stromanzeige ist ausgeschalten.

**HINWEIS** Wenn sie die Stromanzeige stört, schalten sie diese aus.

\* Die Verfügbarkeit hängt davon ab, welches Element aktiviert ist. Weitere Informationen finden Sie in der Funktion Korrelationsmatrix unten.

**■ Funktion Korrelationsmatrix**

Aktiver elemente	Bildeinstellung				Bildeinstellung		
	Erw. Kontrast	Öko	Blauton Reduz.	MBR	i-Style Color	Direkt-Drive-Modus	Video Mode Anpassungen
Ausgewähltes elemente							
AMD FreeSync Premium	-	✓	✓	-	-	-	-

✓ : Verfügbar  
- : Nicht verfügbar



## Informationen zur Anzeige Display Information

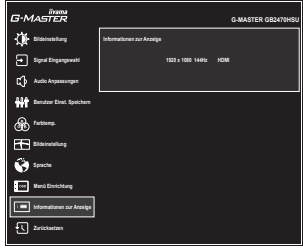

Zeigt Informationen über die aktuelle Signaleingabe von der Grafikkarte des Computers.

**HINWEIS** In der Bedienungsanleitung der Grafikkarte finden Sie weitere Informationen über Änderung und Aktualisierung der Auflösung.



## Zurücksetzen Reset

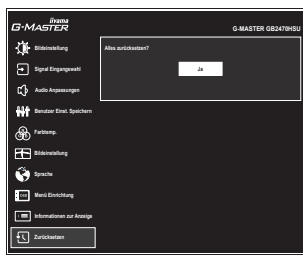

Einstellungselement	Option
Ja Yes	Einstellungen ab Werk werden wiederhergestellt.

- **Sperre**

- <OSD Menü>

- Beim ausgeschalteten Monitor Halten Sie die Taste MENU gedrückt und schalten Sie den Monitor ein, dadurch wird es OSD Lock Funktion gesperrt beziehungsweise entsperrt.

- <Ein/Aus-Schalter / OSD Menü>

- Das Drücken und Halten der Taste MENU für 10 Sekunden, wenn das Menu nicht angezeigt wird, ermöglicht Ihnen die Power/OSD Lock Funktion zu aktivieren beziehungsweise zu deaktivieren.

## STANDBY FUNKTION

Dieses Produkt verfügt über die Standby Funktion. Wenn die Funktion aktiviert ist, wird unnötiger Stromverbrauch durch den Monitor reduziert, während der Monitor nicht bedient wird.

Der Monitor verhält sich für die Standby folgendermaßen. Die Funktion zur Standby, einschließlich der Einstellungen für den Timer, wird vom Betriebssystem gesteuert. Lesen Sie die Bedienungsanleitung für das Betriebssystem, um Informationen über die Konfiguration zu finden.

### ■ Standby Modus

Wenn das Videosignal vom Computer nicht aktiv sind, geht der Monitor in den Standby Modus über, in dem der Stromverbrauch auf weniger als 0,5W\* reduziert wird. Der Bildschirm wird dunkel, und die Stromanzeige leuchtet orange auf. Sie können den Monitor aus dem Standby Modus in wenigen Sekunden wiederaufwecken, wenn Sie entweder auf die Tastatur drücken oder die Maus bewegen.

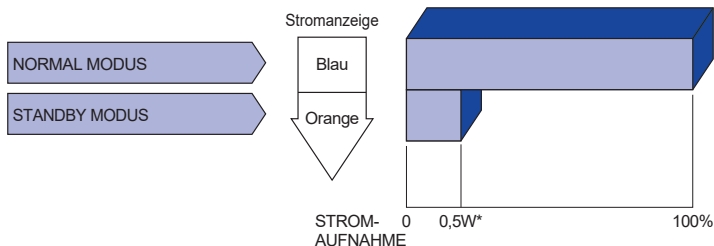

\* Wenn die USB-Geräte nicht angeschlossen sind.

# FEHLERSUCHE

Falls der Monitor nicht richtig arbeitet, suchen Sie bitte zuerst an Hand dieser Liste nach der Ursache:

1. Überprüfen Sie die Einstellungen wie im Abschnitt INBETRIEBNAHME beschrieben. Falls der Monitor kein Bild darstellt, gehen Sie zu Punkt 2.
2. Wenn das Problem nicht behoben ist, suchen Sie die Ursache wie unten beschrieben.
3. Sollten Sie ein Problem bemerken, das nicht in der Liste aufgeführt ist und Sie nicht anhand der Vorschläge beheben können, schalten Sie den Monitor aus, trennen Sie den Netzstecker vom Gerät und wenden Sie sich für weitere Hilfe an Ihren Fachhändler.

Problem	Abhilfe
① Kein Bild. (Stromanzeige ist aus)	<input type="checkbox"/> Steck das Netzkabel richtig? <input type="checkbox"/> Ein/Aus-Schalter auf Ein? <input type="checkbox"/> Überprüfen Sie mit Hilfe eines anderen Gerätes ob überhaupt Strom vorhanden ist.
(Stromanzeige ist blau)	<input type="checkbox"/> Ist der Bildschirmschoner aktiviert? Zur Überprüfung bewegen Sie die Maus oder drücken Sie eine Taste des Keyboards. <input type="checkbox"/> Drehen Sie Kontrast und/oder Helligkeit auf. <input type="checkbox"/> Ist der Computer eingeschaltet? <input type="checkbox"/> Ist das Signalkabel richtig eingesteckt? <input type="checkbox"/> Entspricht das Signal Timing den Werten des Monitors?
(Stromanzeige ist orange)	<input type="checkbox"/> Falls der Monitor im Standby Modus ist, bewegen Sie die Maus oder drücken Sie eine Taste des Keyboards. <input type="checkbox"/> Ist der Computer eingeschaltet? <input type="checkbox"/> Ist das Signalkabel richtig eingesteckt? <input type="checkbox"/> Entspricht das Signal Timing den Werten des Monitors?
② Das Bild ist nicht synchronisiert.	<input type="checkbox"/> Ist das Signalkabel richtig eingesteckt (verpolt)? <input type="checkbox"/> Entspricht das Signal Timing den Werten des Monitors?
③ Das Bild ist nicht in der Mitte.	<input type="checkbox"/> Entspricht das Signal Timing den Werten des Monitors?
④ Das Bild ist zu dunkel oder zu hell.	<input type="checkbox"/> Entspricht der Videoausgangspegel den Spezifikationen des Monitors?
⑤ Das Bild wackelt.	<input type="checkbox"/> Entspricht die Spannungsversorgung den Spezifikationen des Monitors? <input type="checkbox"/> Entspricht das Video Timing den Spezifikationen des Monitors?
⑥ Kein Ton.	<input type="checkbox"/> Die Audio Geräte (Computer, Soundkarte u.s.w.) sind eingeschalten. <input type="checkbox"/> Das Audiokabel ist richtig angeschlossen. <input type="checkbox"/> Erhöhen Sie die Lautstärke. <input type="checkbox"/> Stummschaltung ist Aus. <input type="checkbox"/> Der Level des Audiosignales ihrer Soundkarte ist innerhalb der Spezifikationen des Monitors.
⑦ Der Sound ist zu laut oder zu leise.	<input type="checkbox"/> Der Level des Audiosignales ihrer Soundkarte ist innerhalb der Spezifikationen des Monitors.



## INFORMATIONEN ZUM RECYCLING

Für besseren Umweltschutz bitte schaffen Sie nicht Ihren Monitor ab.

Besichtigen Sie bitte unsere Web site: <https://iiyama.com> für die Monitorwiederverwertung.

# ANHANG

Irrtum und Änderungen in Design und Spezifikationen vorbehalten.

## TECHNISCHE DATEN : G-MASTER GB2470HSU

		G-MASTER GB2470HSU-B5	G-MASTER GB2470HSU-B5 A G-MASTER GB2470HSU-W5
Grösse-Kategorie		24"	
LCD- Fläche	Panel-technologie	Fast IPS	
	Grösse	Diagonal: 23,8" (60,5cm)	
	Lochabstand	0,275mm H × 0,275mm V	
	Helligkeit	250cd/m <sup>2</sup> (Typisch), 175cd/m <sup>2</sup> (Standard / Energieeinsparung)	
	Kontraste	1100 : 1 (Typisch), Erweiterter Kontrast-Funktion vorhanden	
	Ansichtsbereich	Rechts / Links: Jeweils 89 Grad, Auf / Ab: Jeweils 89 Grad (Typisch)	
	MPRT	0,8ms	
Anzeigefarben		Ca. 16,7M	
Sync-Frequenz		HDMI: Horizontal: 15,0-170,0kHz, Vertikal: 48-144Hz DisplayPort: Horizontal: 15,0-195,0kHz, Vertikal: 48-165Hz	
Physikalisch Auflösung		1920 × 1080, 2,1 Megapixel	
Max. unterstützte Auflösung		HDMI: 1920 × 1080, 144Hz DisplayPort: 1920 × 1080, 165Hz	
Eingangsanschluss		HDMI × 1, DisplayPort × 1	
Eingangs-Videosignal		HDMI, DisplayPort	
USB Standard		USB2,0 (DC5V, 500mA)	
Anzahl der USB Eingänge Verbindungsart		1 Aufstrom: Serie B 2 Abstrom: Serie A	
Kopfhöreranschluss		ø 3,5mm Minibuchse (Stereo)	
Lautsprecher		2W × 2 (Stereolautsprecher)	
Maximale Bildschirmgröße		527,0mm B × 296,5mm H / 20,7" B × 11,7" H	
Netzquelle		100-240VAC, 50/60Hz, 1,5A	
Stromverbrauch*		20W (Typisch)	20W (Typisch), 17W (Standard / Energieeinsparung)
		Standby Modus: Maximal 0,5W, Aus modus: Maximal 0,3W	
Abmessungen		539,5 × 355,5 - 505,5 × 210,0mm / 21,2 × 14,0 - 19,9 × 8,3" (B×H×T)	539,5 × 355,5 - 505,5 × 171,0mm / 21,2 × 14,0 - 19,9 × 6,7" (B×H×T)
Gewicht		4,5kg / 9,9lbs	
Höhenverstellung		150mm	
Winkel		Neigung: Auf: 23 Grad, Ab: 5 Grad Schwenken: Links / Rechts: Jeweils 45 Grad Drehung: Im Uhrzeigersinn / Gegen den Uhrzeigersinn: Jeweils 90 Grad	
Umgebungsbedingungen		Betrieb: Temperatur 5 bis 35°C / 41 bis 95°F Luftfeuchtigkeit 10 bis 80% (Nicht kondensierend) Storage: Temperatur -20 bis 60°C / -4 bis 140°F Luftfeuchtigkeit 5 bis 85% (Nicht kondensierend)	
Zertifikate		CE, UKCA, TÜV-Bauart, EAC, VCCI, PSE	

**HINWEIS** \* Wenn die USB-Geräte nicht angeschlossen sind.

## TECHNISCHE DATEN : G-MASTER G2470HSU

DEUTSCH

		G-MASTER G2470HSU-B1	G-MASTER G2470HSU-B1 A
Grösse-Kategorie		24"	
LCD-Fläche	Panel-technologie	Fast IPS	
	Grösse	Diagonal: 23,8" (60,5cm)	
	Lochabstand	0,275mm H × 0,275mm V	
	Helligkeit	250cd/m <sup>2</sup> (Typisch), 175cd/m <sup>2</sup> (Standard / Energieeinsparung)	
	Kontraste	1100 : 1 (Typisch), Erweiterter Kontrast-Funktion vorhanden	
	Ansichtbereich	Rechts / Links: Jeweils 89 Grad, Auf / Ab: Jeweils 89 Grad (Typisch)	
	MPRT	0,8ms	
Anzeigefarben		Ca. 16,7M	
Sync-Frequenz		HDMI: Horizontal: 15,0-170,0kHz, Vertikal: 48-144Hz DisplayPort: Horizontal: 15,0-195,0kHz, Vertikal: 48-165Hz	
Physikalisch Auflösung		1920 × 1080, 2,1 Megapixel	
Max. unterstützte Auflösung		HDMI: 1920 × 1080, 144Hz DisplayPort: 1920 × 1080, 165Hz	
Eingangsanschluss		HDMI × 1, DisplayPort × 1	
Eingangs-Videosignal		HDMI, DisplayPort	
USB Standard		USB2,0 (DC5V, 500mA)	
Anzahl der USB Eingänge		1 Aufstrom: Serie B	
Verbindungsart		2 Abstrom: Serie A	
Kopfhöreranschluss		ø 3,5mm Minibuchse (Stereo)	
Lautsprecher		2W × 2 (Stereolautsprecher)	
Maximale Bildschirmgröße		527,0mm B × 296,5mm H / 20,7" B × 11,7" H	
Netzquelle		100-240VAC, 50/60Hz, 1,5A	
Stromverbrauch*		20W (Typisch)	20W (Typisch), 17W (Standard / Energieeinsparung)
		Standby Modus: Maximal 0,5W, Aus modus: Maximal 0,3W	
Abmessungen / Gewicht		539,5 × 415,0 × 187,5mm / 21,2 × 16,3 × 7,4" (B×H×T) 3,2kg / 7,1lbs	
Winkel		Neigung: Auf: 21,5 Grad, Ab: 3,5 Grad Drehung: Im Uhrzeigersinn / Gegen den Uhrzeigersinn: Jeweils 90 Grad	
Umgebungsbedingungen		Betrieb: Temperatur	5 bis 35°C / 41 bis 95°F
		Luftfeuchtigkeit	10 bis 80% (Nicht kondensierend)
		Storage: Temperatur	-20 bis 60°C / -4 bis 140°F
		Luftfeuchtigkeit	5 bis 85% (Nicht kondensierend)
Zertifikate		CE, UKCA, TÜV-Bauart, EAC, VCCI, PSE	

### HINWEIS

\* Wenn die USB-Geräte nicht angeschlossen sind.

# TECHNISCHE DATEN : G-MASTER GB2770HSU

		G-MASTER GB2770HSU-B5	G-MASTER GB2770HSU-B5 A G-MASTER GB2770HSU-W5
Grösse-Kategorie		27"	
LCD- Fläche	Panel-technologie	Fast IPS	
	Grösse	Diagonal: 27,0" (68,6cm)	
	Lochabstand	0,311mm H × 0,311mm V	
	Helligkeit	250cd/m <sup>2</sup> (Typisch), 210cd/m <sup>2</sup> (Standard / Energieeinsparung)	
	Kontraste	1100 : 1 (Typisch), Erweiterter Kontrast-Funktion vorhanden	
	Ansichtbereich	Rechts / Links: Jeweils 89 Grad, Auf / Ab: Jeweils 89 Grad (Typisch)	
	MPRT	0,8ms	
Anzeigefarben		Ca. 16,7M	
Sync-Frequenz		HDMI: Horizontal: 15,0-170,0kHz, Vertikal: 48-144Hz DisplayPort: Horizontal: 15,0-195,0kHz, Vertikal: 48-165Hz	
Physikalisch Auflösung		1920 × 1080, 2,1 Megapixel	
Max. unterstützte Auflösung		HDMI: 1920 × 1080, 144Hz DisplayPort: 1920 × 1080, 165Hz	
Eingangsanschluss		HDMI × 1, DisplayPort × 1	
Eingangs-Videosignal		HDMI, DisplayPort	
USB Standard		USB2,0 (DC5V, 500mA)	
Anzahl der USB Eingänge Verbindungsart		1 Aufstrom: Serie B 2 Abstrom: Serie A	
Kopfhöreranschluss		ø 3,5mm Minibuchse (Stereo)	
Lautsprecher		2W × 2 (Stereolautsprecher)	
Maximale Bildschirmgröße		598,0mm B × 336,5mm H / 23,5" B × 13,2" H	
Netzquelle		100-240VAC, 50/60Hz, 1,5A	
Stromverbrauch*		22W (Typisch)	22W (Typisch), 19W (Standard / Energieeinsparung)
		Standby Modus: Maximal 0,5W, Aus modus: Maximal 0,3W	
Abmessungen		612,5 × 406,0 - 556,0 × 252,0mm / 24,1 × 16,0 - 21,9 × 9,9" (B×H×T)	612,5 × 406,0 - 556,0 × 214,0mm / 24,1 × 16,0 - 21,9 × 8,4" (B×H×T)
Gewicht		5,4kg / 11,9lbs	
Höhenverstellung		150mm	
Winkel		Neigung: Auf: 23 Grad, Ab: 5 Grad Schwenken: Links / Rechts: Jeweils 45 Grad Drehung: Im Uhrzeigersinn / Gegen den Uhrzeigersinn: Jeweils 90 Grad	
Umgebungsbedingungen		Betrieb: Temperatur	5 bis 35°C / 41 bis 95°F
		Luftfeuchtigkeit	10 bis 80% (Nicht kondensierend)
		Storage: Temperatur	-20 bis 60°C / -4 bis 140°F
		Luftfeuchtigkeit	5 bis 85% (Nicht kondensierend)
Zertifikate		CE, UKCA, TÜV-Bauart, EAC, VCCI, PSE	

## HINWEIS

\* Wenn die USB-Geräte nicht angeschlossen sind.

## TECHNISCHE DATEN : G-MASTER G2770HSU-B1

Grösse-Kategorie		27"
LCD- Fläche	Panel-technologie	Fast IPS
	Grösse	Diagonal: 27,0" (68,6cm)
	Lochabstand	0,311mm H × 0,311mm V
	Helligkeit	250cd/m <sup>2</sup> (Typisch), 210cd/m <sup>2</sup> (Standard / Energieeinsparung)
	Kontraste	1100 : 1 (Typisch), Erweiterter Kontrast-Funktion vorhanden
	Ansichtbereich	Rechts / Links: Jeweils 89 Grad, Auf / Ab: Jeweils 89 Grad (Typisch)
	MPRT	0,8ms
Anzeigefarben		Ca. 16,7M
Sync-Frequenz		HDMI: Horizontal: 15,0-170,0kHz, Vertikal: 48-144Hz DisplayPort: Horizontal: 15,0-195,0kHz, Vertikal: 48-165Hz
Physikalisch Auflösung		1920 × 1080, 2,1 Megapixel
Max. unterstützte Auflösung		HDMI: 1920 × 1080, 144Hz DisplayPort: 1920 × 1080, 165Hz
Eingangsanschluss		HDMI × 1, DisplayPort × 1
Eingangs-Videosignal		HDMI, DisplayPort
USB Standard		USB2,0 (DC5V, 500mA)
Anzahl der USB Eingänge Verbindungsart		1 Aufstrom: Serie B 2 Abstrom: Serie A
Kopfhöreranschluss		ø 3,5mm Minibuchse (Stereo)
Lautsprecher		2W × 2 (Stereolautsprecher)
Maximale Bildschirmgröße		598,0mm B × 336,5mm H / 23,5" B × 13,2" H
Netzquelle		100-240VAC, 50/60Hz, 1,5A
Stromverbrauch*		22W (Typisch) Standby Modus: Maximal 0,5W, Aus modus: Maximal 0,3W
Abmessungen / Gewicht		612,5 × 435,5 × 187,5mm / 24,1 × 17,1 × 7,4" (B×H×T) 4,0kg / 8,8lbs
Winkel		Neigung: Auf: 21,5 Grad, Ab: 3,5 Grad Drehung: Im Uhrzeigersinn / Gegen den Uhrzeigersinn: Jeweils 90 Grad
Umgebungsbedingungen		Betrieb: Temperatur 5 bis 35°C / 41 bis 95°F Luftfeuchtigkeit 10 bis 80% (Nicht kondensierend) Storage: Temperatur -20 bis 60°C / -4 bis 140°F Luftfeuchtigkeit 5 bis 85% (Nicht kondensierend)
Zertifikate		CE, UKCA, TÜV-Bauart, EAC, VCCI, PSE

### HINWEIS

\* Wenn die USB-Geräte nicht angeschlossen sind.

# ABMESSUNGEN : G-MASTER GB2470HSU-B5

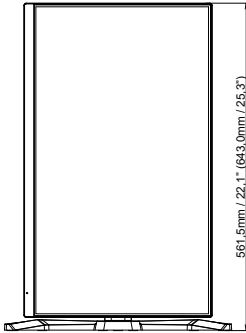
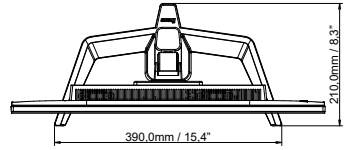
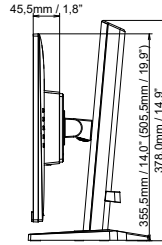
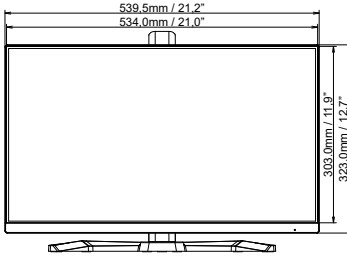

( ) : Maximale Werte

## ABMESSUNGEN : G-MASTER GB2470HSU-B5 A, W5

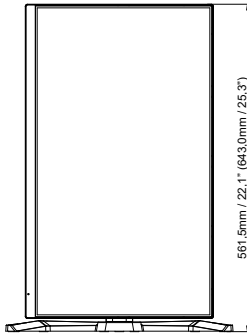
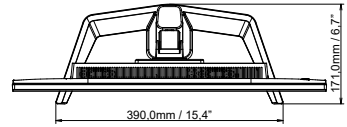
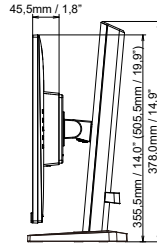
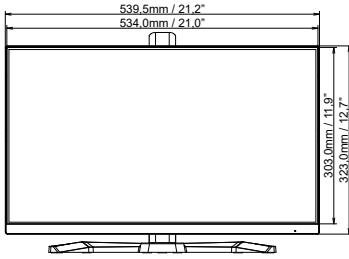

( ) : Maximale Werte

DEUTSCH

## ABMESSUNGEN : G-MASTER G2470HSU

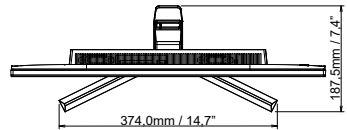
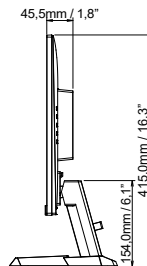
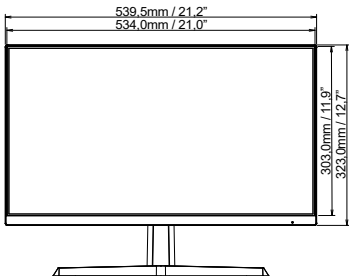

# ABMESSUNGEN : G-MASTER GB2770HSU-B5

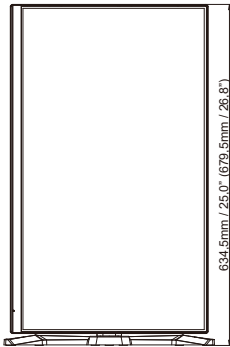
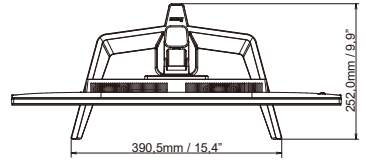
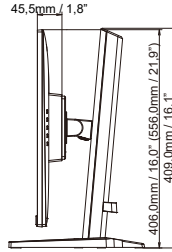
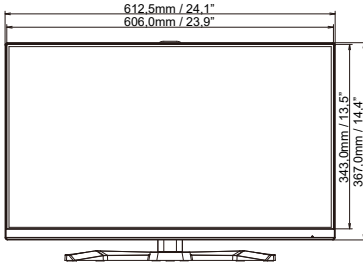

( ) : Maximale Werte



## ABMESSUNGEN : G-MASTER GB2770HSU-B5 A, W5

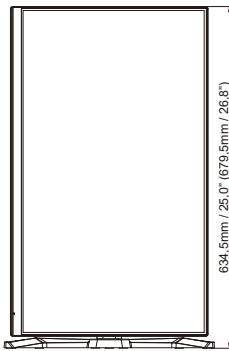
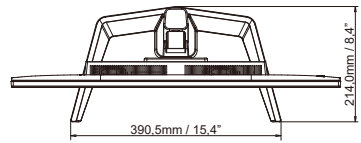
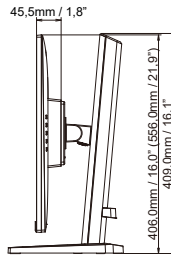
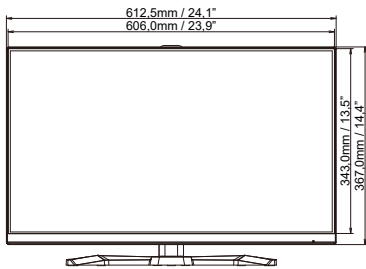

( ) : Maximale Werte

DEUTSCH

## ABMESSUNGEN : G-MASTER G2770HSU

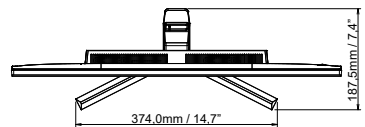
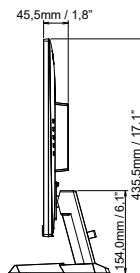
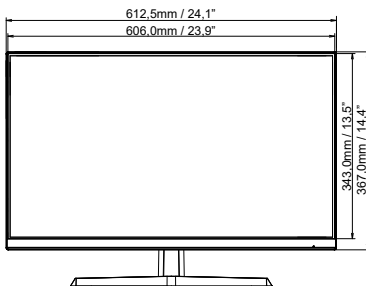

## KONFORMES TIMING

Video Mode	Horizontal-Frequenz	Vertikal-Frequenz	Dot Clock
800 × 600	37,879kHz	60,317Hz	40,000MHz
	46,875kHz	75,000Hz	49,500MHz
1024 × 768	48,363kHz	60,004Hz	65,000MHz
	60,023kHz	75,029Hz	78,750MHz
1280 × 1024	63,981kHz	60,020Hz	108,000MHz
	79,976kHz	75,025Hz	135,000MHz
1680 × 1050	65,290kHz	60,000Hz	146,250MHz
1920 × 1080	67,500kHz	60,000Hz	148,500MHz
	137,143kHz	119,880Hz	247,286MHz
	166,442kHz	144,000Hz	332,880MHz
	192,692kHz	165,000Hz	385,380MHz

\*

**HINWEIS** \* Nur für DisplayPort-Eingaben.