

MODE D'EMPLOI

ProLite

LCD Monitor

ProLite LH6542UHS
ProLite LH7542UHS
ProLite LH8642UHS

FRANÇAIS

Merci d'avoir choisi le moniteur LCD iiyama. Ce petit manuel contient toutes les informations nécessaires à l'utilisation du moniteur. Prière de le lire attentivement avant d'allumer le moniteur. Conserver ce manuel pour toute référence ultérieure.

DECLARATION DE CONFORMITE AU MARQUAGE CE

Ce moniteur LCD est conforme aux spécifications des directives CE/UE 2014/30/UE, aux directives EMC, les basses tensions 2014/35/UE et directives RoHS 2011/65/UE.

ATTENTION

Ce produit est de type 'A'. Dans le cadre d'une utilisation dans un environnement domestique, ce produit peut créer des interférences. Il est conseillé à l'utilisateur de prendre les mesures nécessaires.

IYAMA CORPORATION: Wijkemeerstraat 8, 2131 HA Hoofddorp, The Netherlands

Modèle No. : PL6542UH, PL7542UH, PL8642UH

TABLE DES MATIERES

POUR VOTRE SECURITE.....	1
CONSIGNES DE SECURITE.....	1
REMARQUES SUR LES ECRANS A CRISTAUX LIQUIDES (LCD).....	3
SERVICE CLIENT.....	5
ENTRETIEN.....	5
AVANT D'UTILISER LE MONITEUR.....	6
FONCTIONS.....	6
VÉRIFICATION DU CONTENU DE L'EMBALLAGE.....	6
DEBALLAGE.....	7
COMMANDES ET CONNECTEURS : MONITEUR.....	8
INSTALLATION.....	11
COMMANDES ET CONNECTEURS : télécommande.....	13
PRÉPARATION DE LA TÉLÉCOMMANDE.....	14
IDENTIFICATION(ID) DE TÉLÉCOMMANDE.....	15
OPERATION BASIC.....	16
CONNEXION DE VOTRE MONITEUR : ProLite LH6542UHS.....	19
CONNEXION DE VOTRE MONITEUR : ProLite LH7542UHS.....	20
CONNEXION DE VOTRE MONITEUR : ProLite LH8642UHS.....	21
MISE EN ROUTE DE L'ORDINATEUR.....	25
UTILISATION DU MONITEUR.....	26
MENU DES PARAMÈTRES DE RÉGLAGE.....	28
AJUSTEMENTS DE L'ÉCRAN.....	45
SYSTÈME D'ÉCONOMIE D'ÉNERGIE.....	48
DEPANNAGE.....	49
INFORMATIONS DE RECYCLAGE.....	50
ANNEXE.....	51
CARACTÉRISTIQUES TECHNIQUES : ProLite LH6542UHS.....	51
CARACTÉRISTIQUES TECHNIQUES : ProLite LH7542UHS.....	52
CARACTÉRISTIQUES TECHNIQUES : ProLite LH8642UHS.....	53
DIMENSIONS : ProLite LH6542UHS.....	54
DIMENSIONS : ProLite LH7542UHS.....	54
DIMENSIONS : ProLite LH8642UHS.....	55
FRÉQUENCES DE SYNCHRONISATION.....	55



Nous recommandons le recyclage des produits usagés. Contacter votre revendeur ou le support iiyama. Des informations sur le recyclages sont disponibles sur le site Internet : <http://www.iiyama.com>.

POUR VOTRE SECURITE

CONSIGNES DE SECURITE

AVERTISSEMENT

MISE HORS TENSION DU MONITEUR EN CAS DE FONCTIONNEMENT ANORMAL

En cas de phénomène anormal tel que de la fumée, des bruits étranges ou de la vapeur, débranchez le moniteur et contactez immédiatement votre revendeur ou le service technique iiyama. Tout autre utilisation peut être dangereuse et peut engendrer un incendie ou un choc électrique.

NE JAMAIS OUVRIR LE BOITIER

Ce moniteur contient des circuits haute-tension. La dépose du boîtier peut vous exposer à des risques d'incendie ou de chocs électriques.

NE PAS INTRODUIRE D'OBJETS DANS LE MONITEUR

N'insérez pas d'objets solides ou liquides tel que de l'eau à l'intérieur du moniteur. En cas d'accident, débranchez votre moniteur immédiatement et contactez votre revendeur ou le service technique iiyama. L'utilisation du moniteur avec un objet logé à l'intérieur peut engendrer un incendie, un choc électrique ou des dommages.

INSTALLER LE MONITEUR SUR UNE SURFACE PLANE ET STABLE

Le moniteur peut blesser quelqu'un s'il tombe ou s'il est lancé.

NE PAS UTILISER SON MONITEUR PRES DE L'EAU

N'utilisez pas le moniteur à proximité d'un point d'eau pour éviter les éclaboussures, ou si de l'eau a été répandue dessus cela peut engendrer un incendie ou un choc électrique.

UTILISER LA TENSION SECTEUR SPECIFIEE

Assurez-vous que le moniteur fonctionne à la tension d'alimentation secteur spécifiée. L'utilisation d'une tension incorrecte occasionnera un mal fonctionnement et peut engendrer un incendie ou un choc électrique.

PROTECTION DES CABLES

Ne pas tirer ou plier les câbles d'alimentation et de signal. Ne pas poser le moniteur ou tout autre objet volumineux sur ces câbles. Des câbles endommagés peuvent engendrer un incendie ou un choc électrique.

CONDITIONS CLIMATIQUES DEFAVORABLES

Il est conseillé de ne pas utiliser le moniteur pendant un orage violent en raison des coupures répétées de courant pouvant entraîner des malfunctions. Il est également conseillé de ne pas toucher à la prise électrique dans ces conditions car elles peuvent engendrer des chocs électriques.

ATTENTION

INSTALLATION

Pour prévenir les risques d'incendie, de chocs électriques ou de dommages, installez votre moniteur à l'abri de variations brutales de températures et évitez les endroits humides, poussiéreux ou enfumés. Vous devrez également éviter d'exposer votre moniteur directement au soleil ou tout autre source lumineuse.

NE PAS PLACER LE MONITEUR DANS UNE POSITION DANGEREUSE

Le moniteur peut basculer et causer des blessures s'il n'est pas convenablement installé. Vous devez également vous assurer de ne pas placer d'objets lourds sur le moniteur, et qu'aucun câble ne soient accessibles à des enfants qui pourraient les tirer et se blesser avec.

MAINTENIR UNE BONNE VENTILATION

Le moniteur est équipé de fentes de ventilation. Veuillez à ne pas couvrir les fentes ou placer un objet trop proche afin d'éviter tout risque d'incendie. Pour assurer une circulation d'air suffisante, installer le moniteur à 10 cm environ du mur. L'utilisation du moniteur lorsque celui-ci est posé sur sa partie avant, arrière ou retourné ou bien sur un tapis ou un matériau mou peut également entraîner des dommages.

DECONNECTEZ LES CABLES LORSQUE VOUS DEPLACEZ LE MONITEUR

Avant de déplacer le moniteur, désactivez le commutateur de mise sous tension, débranchez le moniteur et assurez-vous que le câble vidéo est déconnecté. Si vous ne le déconnectez pas, cela peut engendrer un incendie et un choc électrique.

DEBRANCHEZ LE MONITEUR

Afin d'éviter les accidents, nous vous recommandons de débrancher votre moniteur s'il n'est pas utilisé pendant une longue période.

TOUJOURS DEBRANCHER LE MONITEUR EN TIRANT SUR LA PRISE

Débrancher le câble d'alimentation ou le câble de signal en tirant sur la prise. Ne jamais tirer le câble par le cordon car cela peut engendrer un incendie ou un choc électrique.

NE TOUCHEZ PAS LA PRISE AVEC DES MAINS HUMIDES

Si vous tirez ou insérez la prise avec des mains humides, vous risquez un choc électrique.

LORS DE L'INSTALLATION DU MONITEUR SUR VOTRE ORDINATEUR

Assurez-vous que l'ordinateur soit suffisamment robuste pour supporter le poids car cela pourrait engendrer des dommages à votre ordinateur.

REMARQUE POUR UN USAGE 24/7

Ce produit n'est pas spécifiquement conçu pour l'usage 24h/7j.

AUTRES

RECOMMANDATIONS D'USAGE

Pour prévenir toute fatigue visuelle, n'utilisez pas le moniteur à contre-jour ou dans une pièce sombre. Pour un confort et une vision optimum, positionnez l'ordinateur juste au dessous du niveau des yeux et à une distance de 40 à 60 cm (16 à 24 pouces). En cas d'utilisation prolongée du moniteur, il est recommandé de respecter une pause de 10 minutes par heure car la lecture continue de l'écran peut entraîner une fatigue de l'oeil.

REMARQUES SUR LES ECRANS A CRISTAUX LIQUIDES (LCD)

- Les symptômes suivants n'indiquent pas qu'il y a un problème, c'est normal:

NOTEZ

- Quand vous allumez le LCD pour la première fois, l'image peut être mal cadrée à l'écran suivant le type d'ordinateur que vous utilisez. Dans ce cas ajuster l'image correctement.
- La luminosité peut être légèrement inégale selon la configuration de bureau utilisée.
- En raison de la nature de l'écran LCD, une image rémanente de la précédente vue peut subsister après un nouvel affichage, si la même image a été affichée pendant des heures. Dans ce cas, l'écran est rétabli lentement en changeant d'image ou en éteignant l'écran pendant des heures.

- Les écrans large format n'ont pas été conçus pour une utilisation en extérieur.
- Les écrans large format n'ont pas été conçus pour une utilisation en position horizontale.
- Si vous utilisez un câble plus long que le câble fourni, la qualité d'image n'est pas garantie.

CONSEILS D'UTILISATION

Ce produit est conçu pour une utilisation optimale de 18 heures par jour

L'ordinateur est compatible pour une utilisation à plat, avec en mode Paysage ou Portrait.

PERSISTANCE D'IMAGE / IMAGE FIGÉE

Il faut être conscient que tous les écrans LCD peuvent être affectés par un effet de rémanence ou autrement appelé : « persistance d'image ». Une image résiduelle apparaît sur l'écran lorsque les images statiques sont affichées pendant longtemps. La persistance de l'image n'est pas permanente, mais il faut essayer d'éviter un affichage pendant une longue durée.

Pour éviter les persistance d'image, éteignez le moniteur jusqu'à la disparition de la dernière image affichée. Si une image était affichée depuis plus d'une heure, il est probable qu'il y ait une image « fantôme » ; vous devez alors éteindre le moniteur pendant une heure pour faire disparaître l'image résiduelle.

Pour tous les produits LFD, iiyama recommande d'afficher les images en mouvement et utiliser un économiseur d'écran se déplaçant à intervalles réguliers chaque fois que l'écran est en veille. Vous pouvez également éteindre le moniteur lorsqu'il ne sert pas pour une prévention.

Il y a également d'autres possibilités pour réduire le risque de persistance de l'image comme la fonction de FAN-(si disponible), rétro-éclairage faible et les paramètres de faible luminosité.

POUR UNE UTILISATION PROLONGÉE COMME MONITEUR PUBLIC

■ Image figée sur l'écran LCD

Quand une image statique est affichée pendant une longue durée, les traces de charge électriques peuvent rester près des électrodes à l'intérieur du LCD et de ce fait, une persistance d'image (fantôme) peut apparaître.

La persistance d'image n'est pas une caractéristique permanente.

■ Recommandations

Pour éviter une image figée et promouvoir l'allongement de l'espérance de vie de votre écran, nous recommandons ce qui suit :

1. Évitez les images statiques affichées pendant de longues périodes - changer les images statiques en boucle continue.
2. Éteignez le moniteur lorsqu'il ne sert pas avec la télécommande ou en utilisant le mode d'économie d'énergie / fonction de gestion.
3. Lorsque le moniteur est installé dans un environnement de température ambiante élevée ou dans un emplacement fermé, utilisez le ventilateur, un économiseur d'écran et les fonctions de faible luminosité.
4. Une ventilation convenable est requise pour toute installation de moniteur – un système de climatisation automatique pourrait être requis dans certains cas.
5. Nous recommandons fortement l'utilisation d'un refroidissement actif avec des ventilateurs pour des durées de fonctionnement longues ou des environnements de températures ambiantes élevées.

SERVICE CLIENT

NOTEZ

- Si vous devez retourner votre matériel et que vous ne possédez plus votre emballage d'origine, merci de contacter votre revendeur ou le service après vente d'Iiyama pour conseil ou pour remplacer l'emballage.

ENTRETIEN

AVERTISSEMENT

- Si vous renversez n'importe quel objet solide ou liquide tel que de l'eau à l'intérieur du moniteur, débranchez immédiatement le câble d'alimentation et contactez votre revendeur ou le service technique Iiyama.

ATTENTION

- Pour des raisons de sécurité, éteindre et débrancher le moniteur avant de le nettoyer.

NOTEZ

- Ne pas gratter ou frotter l'écran à l'aide d'un objet dur afin de ne pas endommager le panneau LCD.
- L'utilisation des solvants suivants est à proscrire pour ne pas endommager le boîtier et l'écran LCD:

Diluant	Essence	Nettoyants gras
Nettoyants en atomiseur	Cire	Solvants acides ou alcalins
- Le contact du boîtier avec un produit en caoutchouc ou en plastique pendant longtemps peut dégrader ou écailler sa peinture.

BOITIER

Éliminer les tâches à l'aide d'un chiffon légèrement humide et d'un détergent doux, puis essuyer le boîtier à l'aide d'un chiffon sec et propre.

ECRAN LCD

Un nettoyage périodique est recommandé avec un chiffon sec et doux. N'utilisez pas de papier tissé car cela endommagera l'écran LCD.

AVANT D'UTILISER LE MONITEUR

FONCTIOS

- ◆ Résolutions prises en charge jusqu'à 3840 × 2160
- ◆ Contraste élevé 1300:1 (Typique) / Luminosité 500cd/m² (Typique) : ProLite LH6542UHS
- ◆ Contraste élevé 1400:1 (Typique) / Luminosité 500cd/m² (Typique) : ProLite LH7542UHS
- ◆ Contraste élevé 1200:1 (Typique) / Luminosité 500cd/m² (Typique) : ProLite LH8642UHS
- ◆ Lissage numérique des caractères
- ◆ Configuration automatique
- ◆ Haut-parleurs stéréo
2 haut-parleurs stéréo 10 W
- ◆ Économie d'énergie (conforme à VESA DPMS)
- ◆ Conforme au standard de montage VESA (400mm x 400mm) : ProLite LH6542UHS
- ◆ Conforme au standard de montage VESA (600mm x 400mm) : ProLite LH7542UHS / ProLite LH8642UHS

VÉRIFICATION DU CONTENU DE L'EMBALLAGE

Les accessoires suivants sont inclus dans votre emballage. Vérifiez qu'ils sont inclus avec le moniteur. En cas d'élément absent ou endommagé, veuillez contacter votre revendeur local iiyama ou le bureau régional iiyama.

- Câble d'alimentation*
- Câble de HDMI
- Câble de RS-232C
- Télécommande
- Batterie sec (2pcs)
- Autocollants pour trous de vis, 2 feuilles (Autocollants: 20pcs)
- Label Energie EU
- Guide de sécurité
- Guide de démarrage rapide

ATTENTION * La valeur nominale du câble d'alimentation fourni dans les régions à 120 V est de 10 A/125 V. Si vous utilisez une alimentation plus élevée que cette valeur nominale, un câble d'alimentation avec une valeur nominale de 10 A/250 V doit être utilisé. Cependant, toutes garanties sont exclues pour tout problème ou dommage causé par un câble d'alimentation non fourni par iiyama. Un câble d'alimentation supérieur ou égal à la Norme H05VVf,3G,0,75 mm² doit être utilisé.

DEBALLAGE

ATTENTION

Il faut au moins deux personnes pour déplacer le moniteur. Sinon, il risque de tomber et de vous blesser sérieusement.

COMMANDES ET CONNECTEURS : MONITEUR

<Panneau de contrôle>

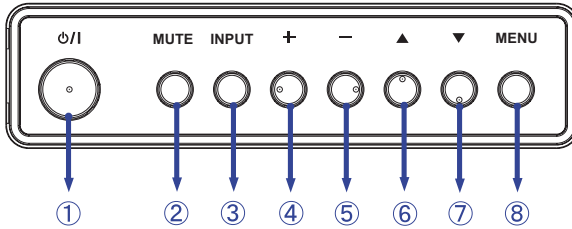

①	ϕ/I	Bouton d'alimentation
②	MUTE	Touche Sourdine
③	INPUT	Touche Entrée
④	+	Bouton « + »
⑤	-	Bouton « - »
⑥	▲	Bouton « En haut »
⑦	▼	Bouton « En bas »
⑧	MENU	Touche Menu

FRANÇAIS

<Façade>

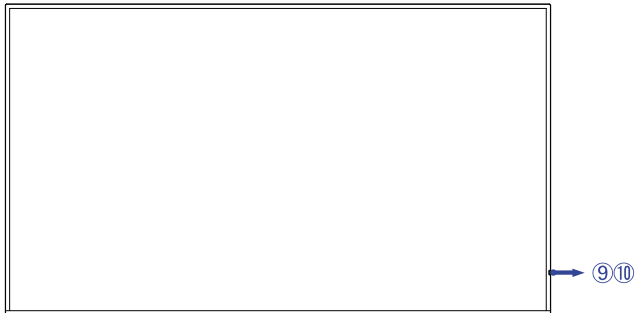

⑨	Power Indicator	Green	Allumée : Fonctionnement normal Clignotant : Lorsque la programmation est validée.
		Red	Si les boutons du panneau avant et celui de l'arrière, sont éteints.
		Off	Mise hors tension
⑩	Remote Sensor		Capteur de réception

■ ProLite LH6542UHS

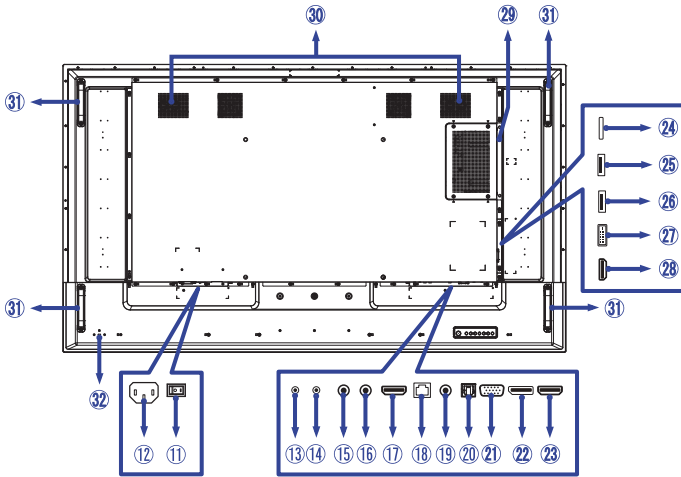

■ ProLite LH7542UHS

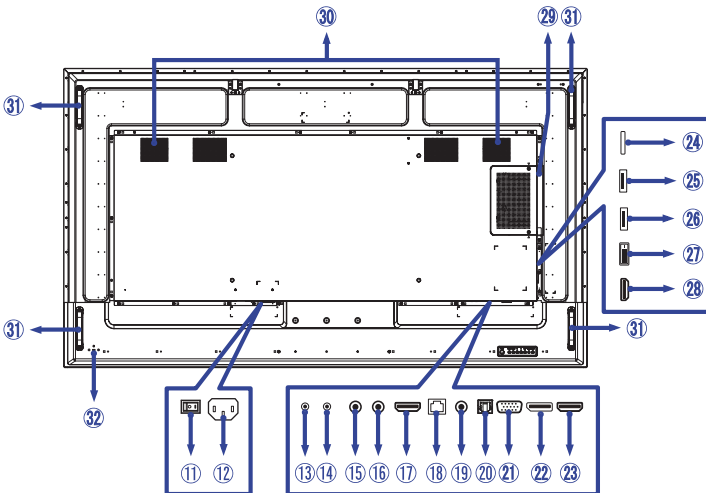

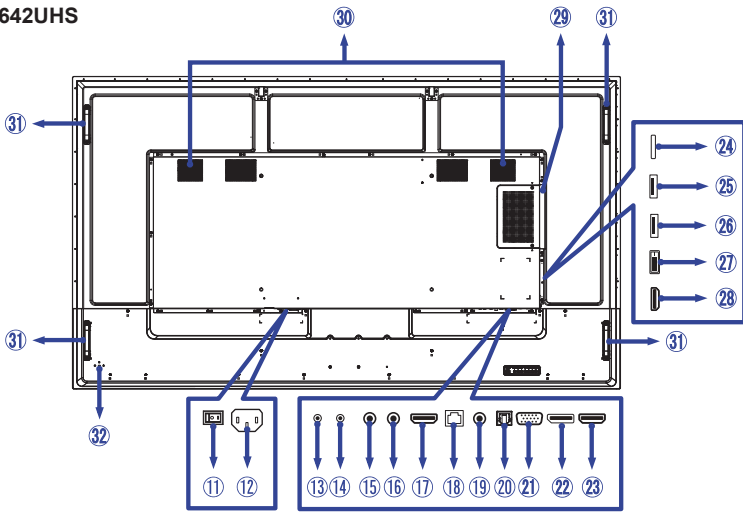

⑪	AC SWITCH I (ON) / O (OFF)	MAIN POWER	Interrupteur secteur
⑫	AC IN	AC-INLET	Connecteur d'alimentation secteur(~ : Courant alternative) (~) (AC-IN)
⑬	RS232C OUT	Mini Jack	Connecteur de RS232C
⑭	RS232C IN	Mini Jack	Connecteur de RS232C
⑮	IR OUT	IR	Connecteur de IR
⑯	IR IN	IR	Connecteur de IR
⑰	HDMI OUT	HDMI	Connecteur de HDMI
⑱	LAN	RJ45	Connecteur de RJ45
⑲	AUDIO IN	Mini Jack	Connecteur audio
⑳	SPDIF OUT	SPDIF	Connecteur de SPDIF
㉑	VGA IN	VGA	Connecteur de VGA
㉒	DisplayPort IN	DisplayPort	Connecteur de DisplayPort
㉓	HDMI1 IN	HDMI	Connecteur de HDMI
㉔	MICRO SD		Slot pour Micro SD
㉕	USB	USB2.0 (5V, 500mA)	Connecteur USB
㉖	USB	USB3.0 (5V, 900mA)	Connecteur USB
㉗	DVI IN	DVI-D	Connecteur de DVI-D
㉘	HDMI2 IN	HDMI	Connecteur de HDMI
㉙	Slot pour options (SDM-L)		
㉚	Haut-parleurs		
㉛	Poignées		
㉜	Trou clé pour verrouillage de sécurité		

INSTALLATION

ATTENTION

- Suivez les instructions du manuel pour le type de montage que vous avez sélectionné. Confiez toute réparation au personnel qualifié.
- Déplacement de l'ordinateur nécessite au moins deux personnes.
- Avant d'installer, assurez-vous que le mur est assez solide pour supporter le poids de l'ordinateur et les accessoires de montage.

[MONTAGE MURAL]

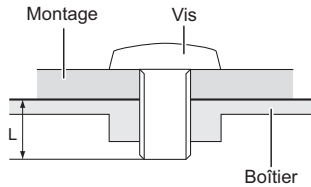

AVERTISSEMENT

Quand vous faites du montage mural, tenant compte de l'épaisseur de la base de montage, serrer les vis M8 (4 pièces) avec un tournevis équipé d'une longueur de 15 mm pour serrer le moniteur. Si vous utilisez une vis de taille supérieure, un choc ou un dommage électrique peut se produire car il peut toucher certaines pièces électriques à l'intérieur du moniteur.

[ROTATION DE L' IMAGE]

Il a été conçu pour être utilisé dans les deux modes d'affichage "Paysage" et "Portrait".

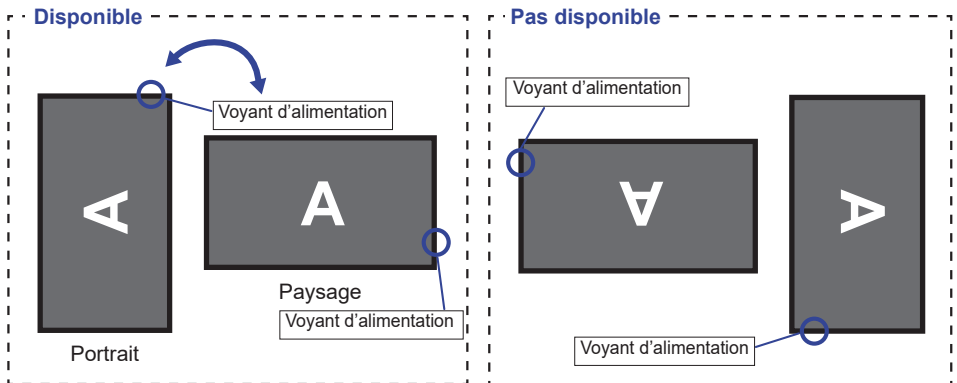

[PLACEMENT DES AUTOCOLLANTS]

Si vous pensez que les trous de vis sont trop visibles en mode portrait, veuillez utiliser les autocollants pour les couvrir.

■ ProLite LH6542UHS

Trous de vis : 13

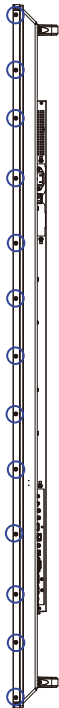

■ ProLite LH7542UHS

Trous de vis : 13

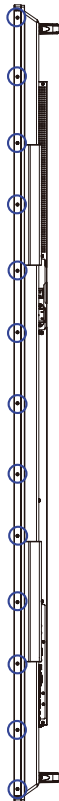

■ ProLite LH8642UHS

Trous de vis : 17

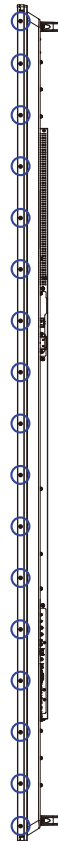

COMMANDES ET CONNECTEURS : TÉLÉCOMMANDE

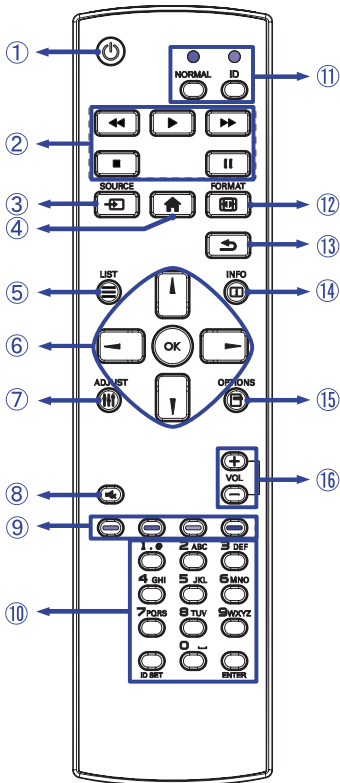

①		Allume et éteint le moniteur.
②	[PLAY]	Contrôler la lecture de fichiers multimédias. ▶ : Jouer ■ : Arrêter : Pause ◀◀ : Retour rapide ▶▶ : Avance rapide
③	SOURCE	Sélectionne la source. Appuyez sur ▲ ou ▼ pour sélectionner à partir du HDMI1, HDMI2, DVI-D, DisplayPort, VGA, SDM, Media Player, Browser, iSignage, PDF Player ou Custom. Appuyez sur le bouton [OK] pour confirmer et sortir.
④	HOME	Ouvre le menu OSD.
⑤	LIST	Non disponible pour ce modèle.
⑥		Navigation dans les sous-menus et les réglages. ▲ : Bouton « En haut »
		▼ : Bouton « En bas »
⑦		◀ : Bouton « A gauche »
		▶ : Bouton « A droite »
	OK	Confirmer votre sélection ou enregistrer les modifications.
⑦	ADJUST	Fonction de réglage automatique seulement valable lorsque l'entrée VGA est sélectionnée.
⑧	MUTE	Active ou désactive la fonction de sourdine lorsque le menu n'est pas affiché.
⑨	COLOR	Sélectionnez les tâches ou les options. Bleu: Zoom avant (PDF Player) Jaune: Zoom arrière (PDF Player)
⑩	NUMBER/ ID SET/ENTER	Entrez le texte pour la mise en réseau.
⑪	ID Mode	ID: Pour entrer en mode ID NORMAL : Pour quitter le mode ID.
⑫	FORMAT	Changez le format de l'image.
⑬	BACK	Retourner au menu précédent ou fermer le menu OSD.
⑭	INFO	Fournit les informations sur la source de signal et la résolution.
⑮	OPTIONS	Non disponible pour ce modèle.
⑯	VOLUME - / +	VOLUME-: Baisser le volume. VOLUME+: Augmenter le volume.

PRÉPARATION DE LA TÉLÉCOMMANDE

Pour utiliser la télécommande, insérez deux piles sèches.

ATTENTION

- Ne pas utiliser d'autres piles que celles spécifiés dans ce manuel pour la télécommande.
- Ne pas insérer une pile vieille et neuve ensemble dans la télécommande.
- Assurez-vous du bon positionnement des piles "+" et "-" comme indiqué dans le boîtier.
- Retirez immédiatement les piles usées pour éviter tout écoulement du liquide dans le compartiment piles.
- La détérioration des piles ou l'électrolyte provenant de ces piles peut causer des taches, feu ou blessure.

- ① Appuyez et faites glisser le capot des piles pour l'ouvrir.

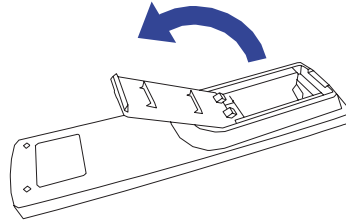

- ② Alignez et insérez deux piles AAA en suivant les indications PLUS et MINUS (comme indiqué sur la télécommande).

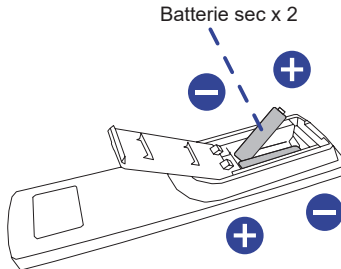

- ③ Remplacez le couvercle des piles.

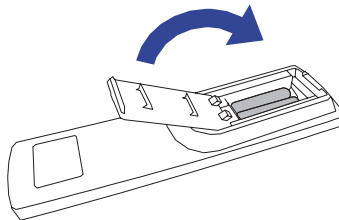

NOTEZ

- Reportez-vous aux instructions ci-dessus pour retirer les piles.
- Remplacez les piles avec des nouvelles quand la télécommande ne fonctionne pas proche du moniteur. Utilisez des piles sèches AAA. Risque d'explosion si la batterie est remplacée par un type incorrect.
- Utilisez la télécommande en la pointant sur le Sensor du moniteur.
- D'autres télécommandes du marché ne fonctionneront pas avec ce moniteur. Utilisez uniquement la télécommande fournie.
- Les piles usagées doivent être déposées selon la réglementation de collectes et de gestion en vigueur.
- Les piles ne doivent pas être mises en exposition là où il peut y avoir une forte chaleur tel que le soleil, le feu ou autre.
- Retirez les piles si vous n'avez pas l'intention d'utiliser la télécommande pendant une longue période.

IDENTIFICATION(ID) DE TÉLÉCOMMANDE

Vous pouvez définir l'ID de votre télécommande lorsque vous souhaitez utiliser cette télécommande sur des moniteurs spécifiques.

Mode ID (Pour entrer en mode ID) : Gardez pressé le bouton ID jusqu'à ce que le voyant rouge clignote deux fois.

Mode normal (Pour quitter le mode ID) : Gardez appuyé le bouton Normal jusqu'à ce que le voyant vert clignote deux fois.

■ Programmation de l'ID

Pour assigner une ID à la télécommande :

1. Entrez en mode ID
2. Gardez le bouton ID SET appuyé jusqu'à ce que le bouton rouge soit allumé.
3. En utilisant le clavier numérique, entrez l'ID souhaité (01 - 255)
4. Appuyez sur le bouton ENTER pour confirmer l'ID
5. Le voyant rouge va clignoter deux fois lorsque l'ID sera confirmé
6. Appuyez sur le bouton ID SET pour sortir du mode ID. La LED verte s'est allumée.

NOTEZ

- Sans appuis sur un bouton durant 10 secondes entrainera une sortie du mode ID.
- Si vous appuyez par erreur une autre touche que numérique, attendez 1 seconde après que la LED rouge s'éteigne et se rallume à nouveau, alors appuyez sur le nombre correct.
- Pour annuler ou arrêter une programmation ID, appuyez sur le bouton ID SET.
- Il est nécessaire de programmer le nombre ID pour chaque moniteur avant de sélectionner son identification.

■ Utiliser le mode ID

1. Entrez en mode ID.
2. Entrez l'ID du moniteur que vous souhaitez contrôler par bouton numérique.
3. Appuyez sur le bouton ENTER

OPERATION BASIC

■ Mise en marche du moniteur

Le moniteur est allumé (ON) et le voyant d'alimentation devient Vert quand vous appuyez sur bouton d'allumage sur le moniteur ou sur la télécommande. Le moniteur est éteint (OFF) lorsque vous appuyez sur le bouton « Power » du moniteur ou avec la télécommande.

Appuyez une nouvelle fois sur « ON » pour rallumer le moniteur.

NOTEZ

Même quand vous utilisez le mode gestion de l'alimentation à distance ou en éteignant le bouton d'allumage, le moniteur ne consommera qu'un minimum d'électricité. Il est recommandé de débrancher le câble d'alimentation de la prise murale quand le moniteur n'est pas utilisé, durant la nuit, pour éviter une consommation d'énergie inutile.

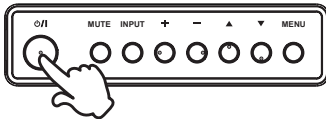

[Moniteur]



[Télécommande]



■ Affichage du Menu de Réglage

La page Menu s'affiche sur le écran quand vous appuyez sur la touché MENU sur le moniteur ou la touché  HOME sur la télécommande. La page Menu disparaît en appuyant sur la touche  BACK de la télécommande.

[Moniteur]

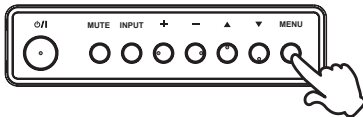

[Télécommande]

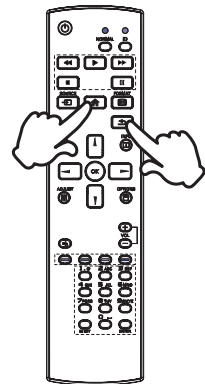

■ Déplacement du Curseur verticalement

Sélectionnez le réglage en appuyant sur la touche ▲ / ▼ (Haut/Bas) sur le moniteur ou la touché ▲ / ▼ sur la télécommande quand la page « MENU » est affichée sur le écran.

[Moniteur]

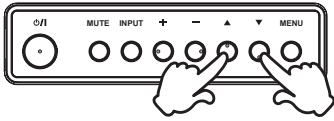

[Fernbedienung]

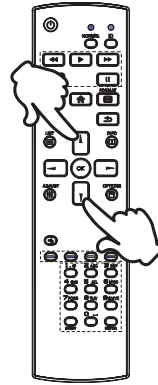

■ Déplacement du Curseur horizontalement

Sélectionnez les réglages ou faites cet ajustement en appuyant sur la touche + / - (Gauche/Droite) sur le moniteur ou la touché ◀ / ▶ sur la télécommande quand la page « MENU » est affichée sur le écran.

[Moniteur]

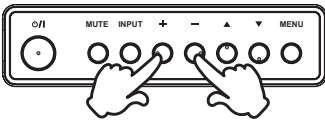

[Fernbedienung]

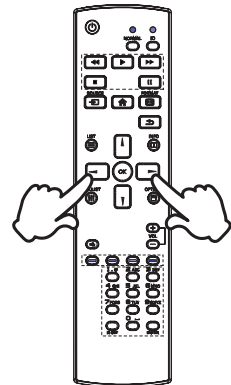

■ Ajustement du son/volume

Appuyez sur la touché + / - sur le moniteur ou sur la télécommande ajustez le volume du son quand la page Menu ne s'affiche pas sur le écran.

[Moniteur]

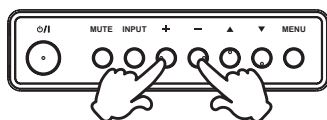

[Télécommande]

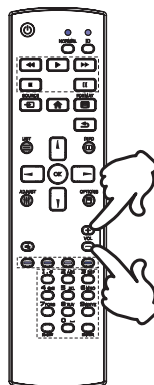

■ Sélection du signal vidéo d'Entrée

Ceci est active quand vous appuyez successivement sur la touche « INPUT »(Signal d'Entrée) sur le moniteur ou la touche « SOURCE »(Signal d'Entrée) sur la télécommande.

[Moniteur]

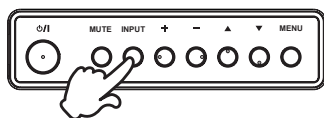

[Télécommande]

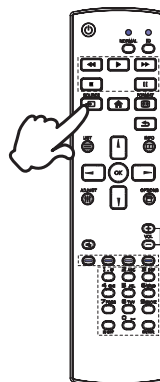

CONNEXION DE VOTRE MONITEUR : ProLite LH6542UHS

- ① Assurez-vous que l'ordinateur et le moniteur sont éteints.
- ② Connectez l'ordinateur au moniteur avec le câble de signal.
- ③ Connectez l'ordinateur avec le câble RS-232C du moniteur.
- ④ Connectez d'abord le câble d'alimentation au moniteur puis sur la prise électrique.
- ⑤ Allumez votre moniteur (Interrupteur secteur et Commutateur d'alimentation) et votre ordinateur.

NOTEZ

- Le câble de signal utilisé pour la connexion de l'ordinateur et du moniteur peut varier en fonction du type d'ordinateur utilisé. Une connexion incorrecte peut endommager sérieusement le moniteur et l'ordinateur. Le câble fourni avec le moniteur est un connecteur au standard. Si un câble spécial est requis, veuillez contacter votre revendeur local iiyama ou le bureau régional iiyama.
- Pour la connexion aux ordinateurs Macintosh, veuillez contacter votre revendeur local iiyama ou le bureau régional iiyama pour l'adaptateur requis.
- S'assurer que les connecteurs du câble de signal sont correctement serrés.
- Le matériel connectable de Type A doit être connecté à la Prise de Terre.
- La prise doit être installée à proximité de l'équipement avec une accessibilité facile.

[Exemple de connexion]

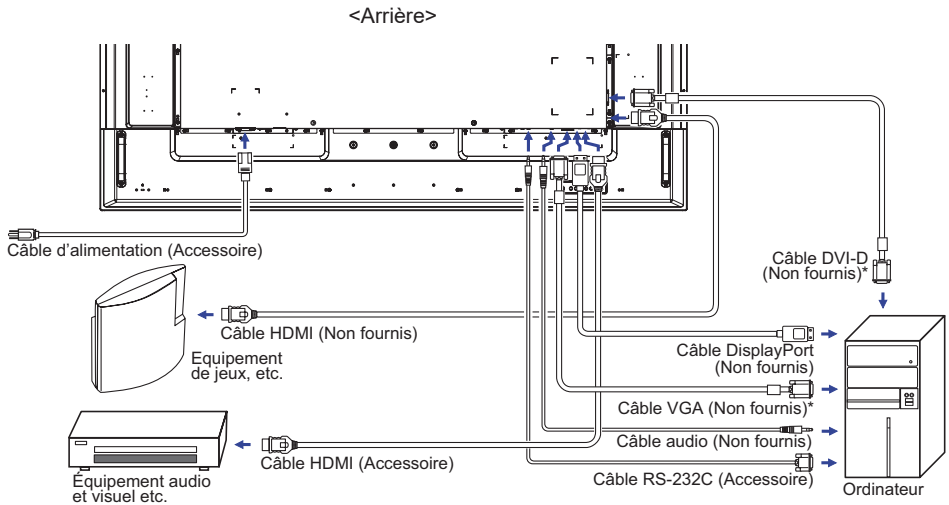

* Le câble n'est pas fourni avec le moniteur. Si vous utilisez un câble de basse qualité, il est possible que vous rencontriez des interférences électro-magnétiques. Veuillez contacter le service après-vente iiyama dans votre pays, si vous souhaitez connecter votre moniteur via l'entrée VGA ou DVI.

CONNEXION DE VOTRE MONITEUR : ProLite LH7542UHS

- ① Assurez-vous que l'ordinateur et le moniteur sont éteints.
- ② Connectez l'ordinateur au moniteur avec le câble de signal.
- ③ Connectez l'ordinateur avec le câble RS-232C du moniteur.
- ④ Connectez d'abord le câble d'alimentation au moniteur puis sur la prise électrique.
- ⑤ Allumez votre moniteur (Interrupteur secteur et Commutateur d'alimentation) et votre ordinateur.

NOTEZ

- Le câble de signal utilisé pour la connexion de l'ordinateur et du moniteur peut varier en fonction du type d'ordinateur utilisé. Une connexion incorrecte peut endommager sérieusement le moniteur et l'ordinateur. Le câble fourni avec le moniteur est un connecteur au standard. Si un câble spécial est requis, veuillez contacter votre revendeur local iiyama ou le bureau régional iiyama.
- Pour la connexion aux ordinateurs Macintosh, veuillez contacter votre revendeur local iiyama ou le bureau régional iiyama pour l'adaptateur requis.
- S'assurer que les connecteurs du câble de signal sont correctement serrés.
- Le matériel connectable de Type A doit être connecté à la Prise de Terre.
- La prise doit être installée à proximité de l'équipement avec une accessibilité facile.

[Exemple de connexion]

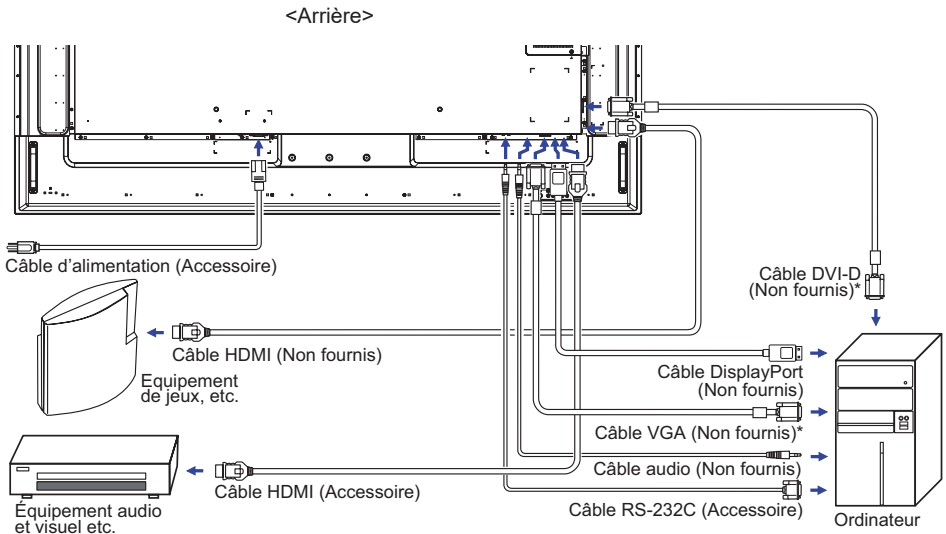

* Le câble n'est pas fourni avec le moniteur. Si vous utilisez un câble de basse qualité, il est possible que vous rencontriez des interférences électro-magnétiques. Veuillez contacter le service après-vente iiyama dans votre pays, si vous souhaitez connecter votre moniteur via l'entrée VGA ou DVI.

CONNEXION DE VOTRE MONITEUR : ProLite LH8642UHS

- ① Assurez-vous que l'ordinateur et le moniteur sont éteints.
- ② Connectez l'ordinateur au moniteur avec le câble de signal.
- ③ Connectez l'ordinateur avec le câble RS-232C du moniteur.
- ④ Connectez d'abord le câble d'alimentation au moniteur puis sur la prise électrique.
- ⑤ Allumez votre moniteur (Interrupteur secteur et Commutateur d'alimentation) et votre ordinateur.

NOTEZ

- Le câble de signal utilisé pour la connexion de l'ordinateur et du moniteur peut varier en fonction du type d'ordinateur utilisé. Une connexion incorrecte peut endommager sérieusement le moniteur et l'ordinateur. Le câble fourni avec le moniteur est un connecteur au standard. Si un câble spécial est requis, veuillez contacter votre revendeur local iiyama ou le bureau régional iiyama.
- Pour la connexion aux ordinateurs Macintosh, veuillez contacter votre revendeur local iiyama ou le bureau régional iiyama pour l'adaptateur requis.
- S'assurer que les connecteurs du câble de signal sont correctement serrés.
- Le matériel connectable de Type A doit être connecté à la Prise de Terre.
- La prise doit être installée à proximité de l'équipement avec une accessibilité facile.

[Exemple de connexion]

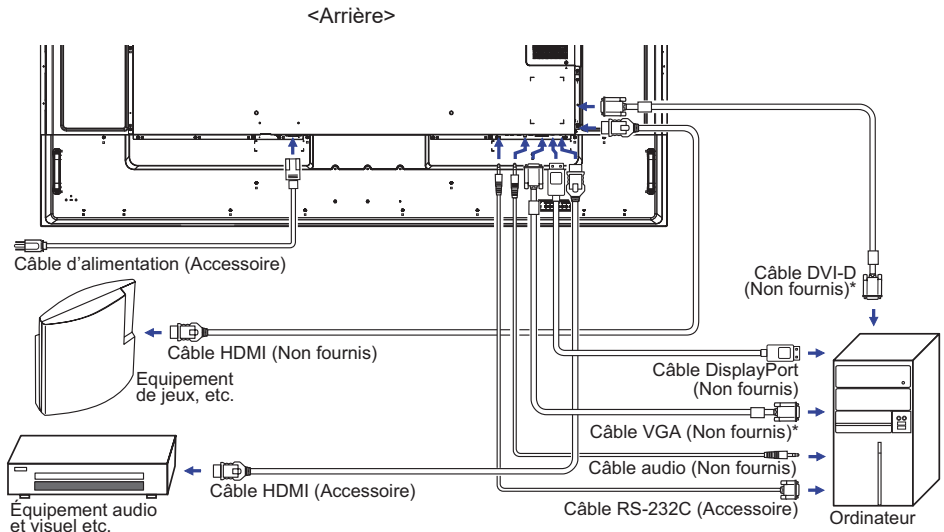

* Le câble n'est pas fourni avec le moniteur. Si vous utilisez un câble de basse qualité, il est possible que vous rencontriez des interférences électro-magnétiques. Veuillez contacter le service après-vente iiyama dans votre pays, si vous souhaitez connecter votre moniteur via l'entrée VGA ou DVI.

[Exemple de connexion avec le périphérique]

ATTENTION

Eteindre en appuyant sur l'interrupteur et débranchez le moniteur et les périphériques avant connexion pour éviter tout choc électrique ou dommage.

NOTEZ

- Référez-vous sur le manuel utilisateur du périphérique en même temps.
- Assurez-vous d'avoir les câbles nécessaire comme requis.

■ ProLite LH6542UHS

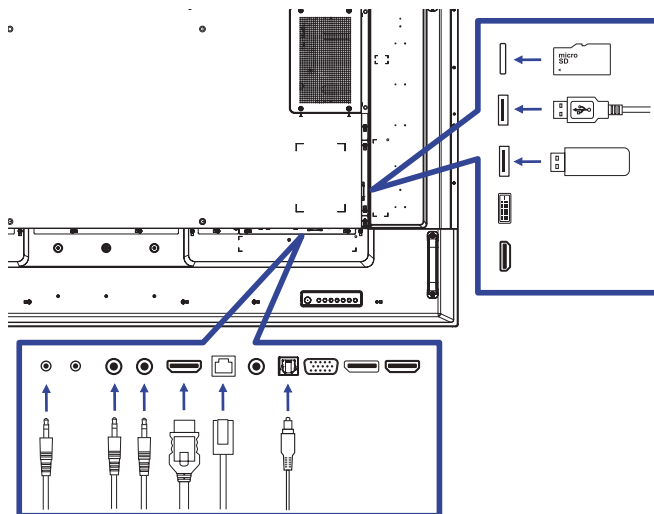

■ ProLite LH7542UHS

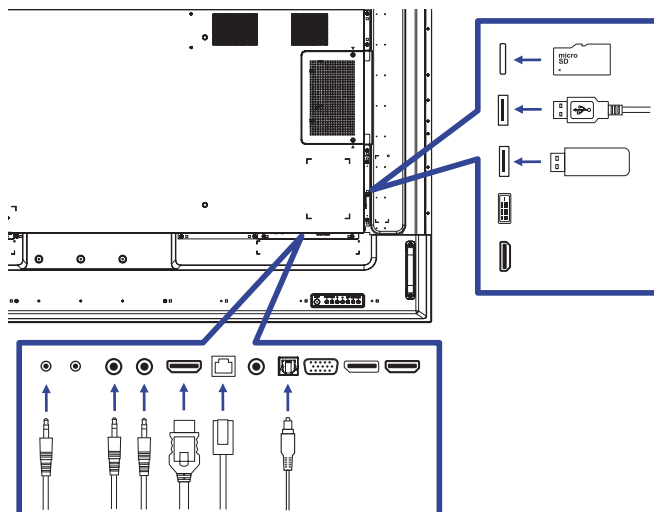

■ ProLite LH8642UHS

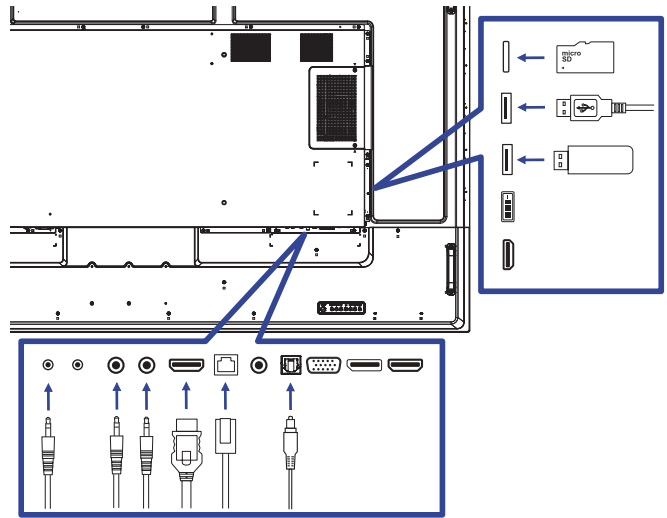

[Concernant le Daisy-Chaining]

■ Connexion de contrôle du moniteur

RS-232C

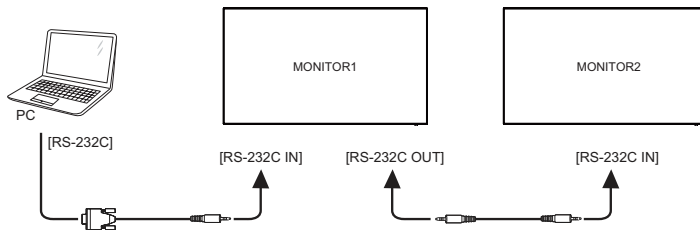

[Pour la configuration du réseau]

1. Allumer le routeur et le commutateur sur sa configuration DHCP.
2. Brancher le routeur à moniteur avec un câble Ethernet.
3. Appuyer sur la touche  HOME de la télécommande, puis sélectionnez Configuration.
4. Sélectionner "Connexion au réseau", puis appuyez sur OK.
5. Suivre les instructions à l'écran pour installer le réseau.
6. Attendre l'allumage de l'écran pour trouver la connexion réseau.
7. Si vous êtes invités, acceptez le «Contrat de Licence Utilisateur Final».

NOTEZ Connexion avec un câble Ethernet blindé CAT-5 pour se conformer à la directive CEM.

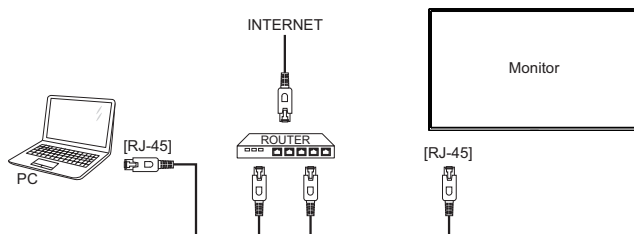

MISE EN ROUTE DE L'ORDINATEUR

■ Fréquences du signal

Passer aux fréquences souhaitées détaillées à la page 55 "FRÉQUENCES DE SYNCHRONISATION".

■ Plug & Play Windows XP/Vista/7/8/8,1/10

Le moniteur LCD iiyama répond au standard VESA DDC2B. En connectant l'ordinateur au DDC2B de votre ordinateur avec le câble qui vous a été fourni, le moniteur sera reconnu conforme au Plug and Play sous Windows XP/Vista/7/8/8,1/10. Le fichier d'information pour les moniteurs iiyama sous Windows XP peuvent être nécessaire pour votre ordinateur et obtenu via le site internet:

<http://www.iiyama.com>

NOTEZ

- Les pilotes de moniteur ne sont pas nécessaires dans la plupart des cas sous les systèmes d'exploitation Macintosh ou Unix. Pour plus d'informations et conseils, veuillez contacter votre revendeur.

■ Procédure pour allumer l'équipement (ON)

Allumez votre moniteur en premier, ensuite allumez votre ordinateur.

UTILISATION DU MONITEUR

Le LCD Iiyama est réglé à l'usine avec une fréquence de synchronisation figurant à la page 55 afin de donner la meilleure image. Vous pouvez également ajuster la position de l'image comme vous le souhaitez en suivant le mode opératoire ci-dessous. Pour plus de détails voir page 45, AJUSTEMENTS DE L'ÉCRAN .

- 1 Appuyez la touche **HOME** sur la télécommande ou la touche **MENU** sur le moniteur pour afficher les réglages à l'écran. Des pages additionnelles au Menu peuvent être visualisées en utilisant les touches **▲ / ▼** sur la télécommande ou les touches **▲ / ▼** sur le moniteur.

Image	Luminosité	90
Écran	Contraste	50
Audio	Netteté	20
Configuration1	Niveau de noir	50
Configuration2	Teinte	50
Option avancée	Couleur	55
	Réduction du bruit	Moyen
	Sélection gamma	Natif
	Température couleurs	Natif
	Contrôle couleurs	Action
	Energie intelligente	Arrêt
	Sur_haltavane	Arrêt

- 2 Sélectionnez l'ajustement que vous voulez faire dans le menu. Appuyez sur la touche **OK** sur la télécommande ou la touche **+** sur le moniteur et accédez à la page du menu. Ensuite, utilisez les touches **▲ / ▼** sur la télécommande ou les touches **▲ / ▼** sur le moniteur pour sélectionner l'option de réglage souhaitée.
- 3 Appuyez la touche **OK** sur la télécommande ou la touche **+** sur le moniteur à nouveau. Utilisez ensuite les touches **◀ / ▶** sur la télécommande ou les touches **+ / -** sur le moniteur pour effectuer les ajustements ou réglages appropriés.
- 4 Appuyez la touche **BACK** sur la télécommande ou la touche **MENU** sur le moniteur pour quitter le menu, et les réglages que vous venez de faire seront automatiquement enregistrés.

Par exemple, pour corriger la position verticale, sélectionnez l'élément Configuration "Écran" du Menu. Appuyez la touche **OK** à nouveau. Puis, sélectionnez Position V. en utilisant les touches **▲ / ▼** sur la télécommande ou les touches **▲ / ▼** sur le moniteur.

Image	Position H.
Écran	Position V.
Audio	Horloge
Configuration1	Phase horloge
Configuration2	Mode zoom
Option avancée	Zoom perso.
	Regolazione autom
	Réinitial écran
	Plein
	Action
	Action

Utilisez ensuite les touches **◀ / ▶** sur la télécommande ou les touches **+ / -** sur le moniteur pour corriger la position verticale. La position verticale de l'image entière doit changer pendant que vous effectuez l'opération.



Appuyez la touche **BACK** sur la télécommande ou la touche **MENU** sur le moniteur pour finir et les modifications sont enregistrées en mémoire.

NOTEZ

- Vous pouvez également utiliser la touche  BACK sur la télécommande ou la touche + sur le moniteur pour retourner au Menu précédent et fermer la fenêtre OSD.
- Les données de réglage sont automatiquement enregistrées en mémoire lorsque la fenêtre OSD disparaît. Évitez d'éteindre le écran pendant l'utilisation du Menu.
- Les ajustements pour Position H. / V. Horloge et Phase sont enregistrés pour chaque fréquence de signal. À l'exception de ces ajustements, tous les autres ajustements n'ont qu'un seul réglage qui s'applique sur toutes les fréquences de signal.

Direct

* Disponible pour Télécommande uniquement.

Vous pouvez éviter la page de Menu et afficher directement l'écran de réglage des options par la manipulation suivante.

- **Réglage auto:** Appuyez la touche ADJUST lorsque le Menu n'est pas affiché.
- **Mode zoom:** Appuyez la touche FORMAT lorsque le Menu n'est pas affiché.

MENU DES PARAMÈTRES DE RÉGLAGE

Image Picture

Image	Luminosité	90
Écran	Contraste	50
Audio	Netteté	20
Configuration1	Niveau de noir	50
Configuration2	Teinte	50
Option avancée	Couleur	55
	Réduction du bruit	Moyen
	Sélection gamma	Natif
	Température couleurs	Natif
	Contrôle couleurs	Action
	Energie Intelligente	Arrêt
	Sur-hauteurs	Arrêt

FRANÇAIS

Ajustement	Problème / Option		Touche correspondante		
Luminosité*1 Brightness	Trop sombre		← ↑		
	Trop clair		← ↓		
Contraste*4 Contrast	Trop terne		← ↑		
	Trop intense		← ↓		
Netteté*2,4 Sharpness	Trop doux		← ↑		
	Trop agressif		← ↓		
Niveau de noir*4 Black level	Le noir est trop sombre		← ↑		
	Le noir est trop lumineux		← ↓		
Teinte*4 Tint	Violâtre		← ↑		
	Verdâtre		← ↓		
Couleur*4 Color	Trop pale		← ↑		
	Trop coloré		← ↓		
Réduction du bruit**4 Noise reduction	Arrêt	La Réduction du bruit est arrêté.			
	Bas	Faible possibilité de réduire les parasites électriques causés par différents périphériques.			
	Moyen	Bruit électronique de l'image causé par différents lecteurs multimédia est réduit au dessus du volume Bas.			
	Fort	Bruit électronique de l'image causé par différents lecteurs multimédia est réduit au dessus du volume Moyenne.			
	Auto	Le bruit d'image électronique provoqué par différents lecteurs multimédias est réduit en sélectionnant le réglage automatique.			
Sélection gamma*3,4 Gamma selection	Vous pouvez paramétrer le Gamma. Natif / 2.2 / 2.4 / s gamma / D-image				
Température couleurs*4 Color temperature	3000°K		9300°K		
	4000°K		10000°K		
	5000°K		Natif	Température de couleur	
	6500°K		Utilisateur 1	Personnalisé 1	
	7500°K		Utilisateur 2	Personnalisé 2	

Image Picture

Image	Contraste	50
Écran	Netteté	20
Audio	Niveau de noir	50
Configuration1	Teinte	50
Configuration2	Couleur	55
Option avancée	Réduction du bruit	Moyen
	Sélection gamma	Natif
	Température couleurs	Natif
	Contrôle couleurs	Action
	Energie Intelligente	Arrêt
	Sur-balayage	Arrêt
	Réinitial Image	Action

Ajustement	Problème / Option		Touche correspondante
Contrôle couleurs Color control	Définir la couleur de l'utilisateur.		
	User-R	Trop faible Trop fort	
	User-G		
	User-B		
Energie Intelligente Smart power	Arrêt	Normal	
	Moyen	La luminosité du back-light (Retro éclairage) est réduite. (80%)	
	Fort	La luminosité du back-light (Retro éclairage) est réduite plus qu'en Moyen. (65%)	
Sur-balayage*4 Overscan	Arrêt	La Sur-balayage est arrêté.	
	Marche	Affiche environ 95% de la zone.	
Réinitial. Image Picture reset	Annuler	Retourne au Menu.	
	Reinitialiser	Le réglage de l'image est restauré vers le réglage d'usine, par défaut.	

*1 Ajustez la luminosité quand vous utilisez le moniteur dans une pièce sombre et que vous sentez que l'écran est trop lumineux.

Le réglage de la luminosité est désactivé lorsque la sauvegarde de la luminosité de la dalle est activée.

*2 Non disponible pour l'entrée VGA (vidéo).

*3 Appuyer sur ▼ pour afficher les options.

*4 Non disponible pour le Media Player, Browser, iiSignage, PDF Player et Custom Entrées.

Écran Screen

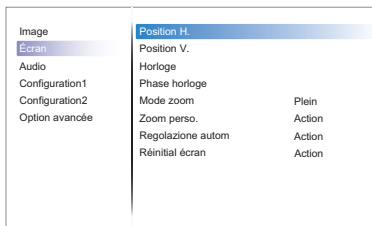

Ajustement	Problème / Option		Touche correspondante
Position H.* ¹ H Position		Trop à gauche	
		Trop à droite	
Position V.* ¹ V Position		Trop basse	
		Trop haute	
Horloge* ^{1,4} Clock		Trop étroite	
		Trop large	
Phase horloge* ^{1,4} Clock Phase		Pour corriger le scintillement des caractères ou des lignes	
Mode zoom Zoom mode	Plein* ^{2,3}	Agrandissement horizontal de l'image pour un affichage plein écran lorsque la source de l'image est de 4:3 (définition standard). Quand la source de l'image est en 16:9 (Haute Définition), elle sera affichée en 16:9.	
	4:3* ^{2,3}	Affichage des images au format 4:3.	
	Réel* ^{2,3}	Affichage de l'écran point par point.	
	16:9* ^{2,3}	Affichage des images au format 16:9.	
	21:9* ^{2,3}	Affichage des images au format 21:9.	
Zoom perso.* ² Custom zoom	Zoom	Zoomer la taille horizontale et verticale de l'image simultanément.	
	H zoom	Zoomer la taille horizontale de l'image simultanément.	
	V zoom	Zoomer la taille verticale de l'image simultanément.	
Réglage auto* ^{1,5} Auto adjust	Ajustement de Position H./V., Horloge et Phase automatiquement.		
Réinitial écran Screen reset	Annuler	Retourne au Menu.	
	Reinitialiser	Le réglage de l'écran est restauré vers le réglage d'usine, par défaut.	

*¹ Entrée VGA seulement.

*² Entrée VGA et HDMI seulement.





























*³ Entrée Mediaplayer seulement.

*⁴ Voir la section AJUSTEMENTS DE L'ÉCRAN page 45.

*⁵ Pour les meilleurs résultats, utilisez Mise Au Point avec la mire d'ajustement. Voir la section AJUSTEMENTS DE L'ÉCRAN page 45.

Audio

Image	Balance	50
Écran	Aigus	50
Audio	Graves	50
Configuration1	Volume	20
Configuration2	Sortie audio (s.lig)	20
Option avancée	Volume maximum	100
	Volume minimum	0
	Muet	Arrêt
	Source audio	Numérique
	Réinitial Audio	Action
	Synchronisation sortie audio	Arrêt

Ajustement	Problème / Option		Touche correspondante
Balance Balance	Augmentation du volume du haut-parleur gauche. Augmentation du volume du haut-parleur droit.		   
Aigus Treble	Trop faible Trop fort		   
Graves Bass	Trop faible Trop fort		   
Volume Volume	Trop faible Trop fort		   
Sortie audio (s.lig) Audio out (line out)	Régler le volume de sortie audio. Trop faible Trop fort		   
Volume maximum Maximum volume	Régler le volume au maximum.		   
Volume minimum Minimum volume	Régler le volume au minimum.		   
Muet Mute	Arrêt	Retourne le volume sonore au niveau précédent.	
	Marche	Désactive le son temporairement.	
Source audio Audio Source	Analogique	Choisissez la VGA l'entrée.	
	Numérique	Choisissez la HDMI/DisplayPort l'entrée.	
Réinitial Audio Audio reset	Annuler	Retourne au Menu.	
	Reinitialiser	Le réglage de l'audio est restauré vers le réglage d'usine, par défaut.	
Synchronisation sortie audio Audio out sync	Arrêt	Désactiver le volume de sortie audio (sortie de ligne).	
	Marche	Activer le volume de sortie audio (sortie de ligne).	

Configuration1 Configuration1

Image	Etat Allumer	Forcer allumer
Écran	Sauvegarde de panel	Action
Audio	Routage RS232	RS232
Configuration1	Source démar.	Action
Configuration2	Réinitial config	Action
Option avancée	Préréglage usine	Action

Ajustement	Problème / Option		Touche correspondante
Etat Allumer Switch on state	Eteindre	Le moniteur reste éteint lorsque le cordon d'alimentation est connecté à une prise murale.	
	Forcer allumer	Le moniteur s'allume lorsque le cordon d'alimentation est connecté à une prise murale.	
	Dernier état	Le moniteur revient à l'état d'alimentation précédent (marche / arrêt / veille) lors du retrait et du remplacement du cordon d'alimentation.	
Sauvegarde de panel Panel saving	Luminosité	Arrêt	La Luminosité est arrêté.
		Marche	La luminosité de l'image sera réduite à un niveau approprié.
	Changement de pixe*1	Pour que le moniteur augmente légèrement la taille de l'image et déplace la position des pixels dans quatre directions (haut, bas, gauche ou droite).	
		Arrêt	La Changement de pixe est arrêté.
		Auto	Déplacer la position de l'image automatiquement.
10-900	Déplacer la position de l'image à intervalles définis.		
Routage RS232 RS232-routing	Sélectionner le port de contrôle réseau. RS232 / LAN → RS232		
Source démar.*2,3 Boot on source	Der. Entrée	Lors de l'allumage, les paramètres présents lors de la dernière extinction sont rappelés. Désactiver / Activer	
	Input	Sélectionner la source d'entrée lors du démarrage. HDMI1 / HDMI2 / DVI-D / DisplayPort / VGA / SDM*4 / Media Player / Browser / iiSignage / PDF Player / Custom	
	Liste lec.	Sélectionner l'index de la liste de lecture pour le Mediaplayer, le Navigateur et le lecteur PDF.	
Réinitial config Configuration1 reset	Annuler	Retourne au Menu.	
	Reinitialiser	Le réglage de l'configuration1 est restauré vers le réglage d'usine, par défaut.	
Préréglage usine Factory reset	Annuler	Retourne au Menu.	
	Reinitialiser	Les données préréglées à l'usine sont restaurées.	

*1 Entrée VGA et HDMI seulement.

















*2 Pas de fonction de basculement, le système conservera la source même si celle-ci ne reçoit aucun signal.

*3 Appuyer sur ▼ pour afficher les options.

*4 Il peut être utilisé uniquement lorsque SDM-L est installé.

Configuration2 Configuration2

Image	Extinction de l'OSD	115
Écran	OSD position H.	50
Audio	OSD position V.	50
Configuration1	Rotation	Action
Configuration2	Informations OSD	10
Option avancée	Logo	Marche
	Ident. du moniteur	Action
	Infos moniteur	Action
	Version HDMI	Action
	Réinitial config	Action

Ajustement	Problème / Option		Touche correspondante
Extinction de l'OSD OSD turn off	Vous pouvez régler la durée d'affichage de l'OSD entre 5 et 120 secondes. Arrêt / 5 - 120 secondes		 
OSD position H. OSD H-Position	OSD trop à gauche OSD trop à droite		   
OSD position V. OSD V-Position	OSD trop haut OSD trop haut		   
Rotation Rotation	Paysage	Affichage de l'OSD en mode paysage.	 
	Portrait	Affichage de l'OSD en mode Portrait.	
Informations OSD Information OSD	Définir la période pendant laquelle l'information OSD est affichée dans le coin supérieur droit de l'écran. Arrêt / 1 - 60 secondes		 
Logo Logo	Arrêt	Le logo IYAMA n'apparaît plus lorsque le moniteur est allumé.	 
	Marche	Le logo IYAMA est affiché lorsque le moniteur est allumé.	
	Utilisateur*2	L'option de logo personnalisé dans Android est définie, il n'y aura le logo personnalisé que lorsque le moniteur est allumé.	
Ident. du moniteur Monitor ID	Identifiez le moniteur. 1 - 255		
Infos moniteur Monitor information	Affiche des informations à propos de votre moniteur comme le modèle, le numéro de série, le temps de fonctionnement et la version du logiciel.		
Version HDMI*1 HDMI Version	Définissez la version du HDMI. 1.4 / 2.0		
Réinitial config Configuration2 reset	Annuler	Retourne au Menu.	
	Reinitialiser	Le réglage de la configuration2 est restauré vers le réglage d'usine, par défaut.	

*1 Accessible seulement si l'entrée HDMI a été sélectionné.

*2 Lorsque vous souhaitez un logo de démarrage personnalisé, allez dans les réglages → Affichage Signage → Réglages généraux et régler le logo de démarrage.

Option avancée Advanced option

Image	Commande registre	Ouvrir
Écran	LED alim.	Marche
Audio	Contrôle du clavier	Ouvrir
Configuration1	Programmeur arrêt	Arrêt
Configuration2	Date et heure	Action
Option avancée	Calendrier	Action
	Langue	Français
	Transparence OSD	Arrêt
	Économie d'énergie	Mode1
	Réglages SDM	Auto
	Réinit. Option avancée	Action

Ajustement	Problème / Option		Touche correspondante
Commande registre IR control	Sélectionner le mode de fonctionnement de la télécommande lorsque plusieurs moniteurs sont connectés via une connexion RS232C.		
	Ouvrir* ¹	Déverrouiller la télécommande.	
	Verrouiller tout	Verrouiller toutes les télécommandes.	
	Verr. Tout sauf vol	Tout verrouiller sauf le volume de la télécommande.	
	Verr. Tout sauf alim	Tout verrouiller sauf l'alimentation de la télécommande.	
	Tout verr sauf ALIM & VOL	Tout verrouiller sauf le volume et l'alimentation de la télécommande.	
	Primaire	Régler le moniteur comme moniteur principal pour les opérations de contrôle distant.	
Secondaire	Régler le moniteur comme moniteur secondaire. Ce dernier ne peut pas être commandé par la télécommande et recevra uniquement le signal de contrôle du moniteur principal via la connexion RS232C.		
LED alim. Power LED light	Arrêt	La Voyant d'alimentation est éteinte.	
	Marche	La Voyant d'alimentation est allumée.	
Contrôle du clavier Keyboard control	Verrouiller la fonction du clavier. (Boutons de contrôle)		
	Ouvrir* ²	Déverrouiller la clavier.	
	Verrouiller tout	Verrouiller toutes les clavier.	
	Verr. Tout sauf vol	Tout verrouiller sauf le volume de la clavier.	
	Verr. Tout sauf alim	Tout verrouiller sauf l'alimentation de la clavier.	
Tout verr sauf ALIM & VOL	Tout verrouiller sauf le volume et l'alimentation de la clavier.		
Programmeur arrêt Off Timer	Définir quand éteindre le moniteur. (en heures) Arrêt / 1 - 24 heures		
Date et heure Date and time	Régler la date et l'heure de l'horloge interne. Param. Sync auto(automatiquement) / Définir la date / Définir l'heure NOTEZ Vous devez régler cette option lors de l'utilisation de la fonction "Programmation".		

*¹ Pour déverrouiller, appuyer sur le bouton INFO de la télécommande et le maintenir enfoncé pendant 6 secondes.

*² Pour déverrouiller, maintenir le bouton + et le bouton ▲ sur le moniteur pendant plus de 3 secondes, cela va verrouiller / déverrouiller la fonction du bouton de commande.

Option avancée Advanced option

Image	Commande registre	Ouvrir
Écran	LED alim.	Marche
Audio	Contrôle du clavier	Ouvrir
Configuration1	Programmeur arrêt	Arrêt
Configuration2	Date et heure	Action
Option avancée	Calendrier	Action
	Langue	Français
	Transparence OSD	Arrêt
	Économie d'énergie	Mode1
	Réglages SDM	Auto
	Réinit. Option avancée	Action

Ajustement	Problème / Option		Touche correspondante	
Calendrier Schedule	Schedule list		Jusqu'à sept événements peuvent être définis.	
	Calendrier 1/2/3/4/ 5/6/7	Enable	Activer / désactiver un événement. NOTEZ Si l'événement est en conflit avec un autre ou vide, il ne peut pas être activé.	
		Temps de début	Définir l'heure de début.	
		Temps de fin	Définir l'heure de fin.	
		Entrée	Sélectionner une source d'entrée à afficher automatiquement lors du prochain démarrage. HDMI1 / HDMI2 / DVI-D / DisplayPort / VGA / SDM* ³ / Media Player / Browser / iiSignage / PDF Player / Custom	
		Liste lec. 1/2/3/4/5/6/7	Choisissez votre Liste de lecture (1 - 7) pour le lecteur de médias, de pdf et navigateur.	
		Jours de la semaine	Régler le jour de la semaine. DIM / LUN / MAR / MER / JEU / VEN / SAM	
		Chaque sem.	Définir si l'événement est répété chaque semaine.	
	Arrière	Ne modifie pas les données de planification.		
	Enregistrer	Enregistrer les données de planification.		
Langue Language	English	Anglais	繁體中文	Chinois traditionnel
	Deutsch	Allemand	日本語	Japonais
	简体中文	Chinois simplifié	Português	Portugais
	Français	Français	اللغة العربية	Arabe
	Italiano	Italien	Dansk	Danois
	Español	Espagnole	Svenska	Suédois
	Русский	Russe	Suomalainen	Finnois
	Polski	Polonais	Norsk	Norvégien
Türkçe	Turkish	Nederlands	Néerlandais	
Transparence OSD OSD Transparency	Le fond d'OSD est rendu transparent. Arrêt / 1 - 100			

*³ Il peut être utilisé uniquement lorsque SDM-L est installé.

Option avancée Advanced option

Image	Commande registre	Ouvrir
Écran	LED allim.	Marche
Audio	Contrôle du clavier	Ouvrir
Configuration1	Programmeur arrêt	Arrêt
Configuration2	Date et heure	Action
Option avancée	Calendrier	Action
	Langue	Français
	Transparence OSD	Arrêt
	Économie d'énergie	Mode1
	Réglages SDM	Auto
	Réinit. Option avancée	Action

Ajustement	Problème / Option		Touche correspondante		
Économie d'énergie Power Save		Bouton d'alimentation éteint	Pas de signal	WOL	Android
	Mode1	DC éteint	DC éteint	Marche	ARM arrière
	Mode2	Non disponible pour ce modèle.			
	Mode3	Rétroéclairage éteint	Rétroéclairage éteint	Arrière	ARM arrière
	Mode4	Rétroéclairage éteint	Rétroéclairage activé, affiche "pas de signal"	Arrière	ARM arrière
Réglages SDM* ⁶ SDM settings	Auto	Lors de la mise sous tension de l'écran et de la commutation de la source d'entrée vers SDM, l'alimentation SDM est automatiquement activée.			
	Toujours éteint	SDM est toujours éteint.			
	Toujours allumé	SDM est toujours allumé.			
Réinit. Option avancée Advanced option reset	Annuler	Retourne au Menu.			
	Reinitialiser	Le réglage des options avancées sera restauré à l'exception de "Date et heure" dans le menu d'options avancées pour les données préréglées en usine.			

*⁶ Lorsque "Economie d'énergie" est réglé sur Mode 3 ou Mode 4, le rétroéclairage s'éteint mais SDM reste activé.

APPLICATION

Appuyez sur le bouton  HOME et le numéro 1668 sur la télécommande.

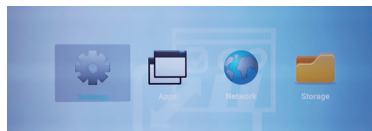

ou

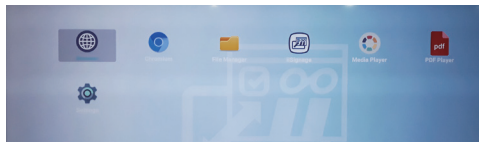

<Réglages>

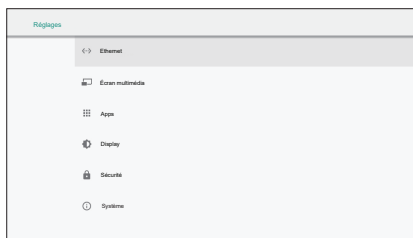

Ajustement	Problème / Option		
Ethernet Ethernet	Connectez vous au réseau filaire. Désactiver / Activer(Configuration d'Ethernet: DHCP/IP statique/Adresse IP/Masque/Adresse DNS/Passerelle, Adresse Mac)		
Écran multimédia Signage Display	Paramètres généraux	Nom de l'écran multimédia	Définissez le nom du moniteur sur Adresse Mac Ethernet.
		Logo de démarrage* ¹	Sélectionnez l'animation de démarrage* ²
		Capture d'écran	Désactiver / Activer(Intervalle, Temps de début, Temps de fin, Répétition, Sauvegarder sur, Purge des captures d'écran, Envoyer des captures d'écran par e-mail)
	Paramètres serveur	Notification d'emails	Désactiver / Activer(SMTP, Gestionnaire d'emails, Test)
		FTP	Désactiver / Activer(Compte, Mot de passe, Répertoire de stockage, Port)
		Server NTP	Affichage de l'IP du serveur.
	Paramètres source	Lecteur média	Editez la playlist du Media Player et le réglage des effets.
		Navigateur	Editez la configuration des favoris.
		iiSignage* ³	Régler la iiSignage.
		Lecteur de PDF	Editez la playlist du lecteur PDF et le réglage des effets.
		Personnaliser l'application	Editez l'application personnalisée.
	Application réseau	Proxy	Définissez le serveur proxy. Désactiver / Activer(Nom d'hôte: adresse IP du serveur proxy, port: numéro de port du serveur proxy, type: type de serveur proxy)
		API Web plateforme	Désactiver / Activer(Platform Web API)
		Port réseau SICP	Changer le Port réseau SICP.

*¹ Le logo de démarrage personnalisé est disponible seulement lorsque vous sélectionnez "Utilisateur" dans la fonction Logo depuis le menu OSD "Configuration 2".

*² Pour + de détails, merci de vous référer au manuel de personnalisation de l'animation du démarrage sur le site IYAMA.

*³ Pour + de détails, merci de vous référer au manuel de iiSignage sur le site IYAMA.

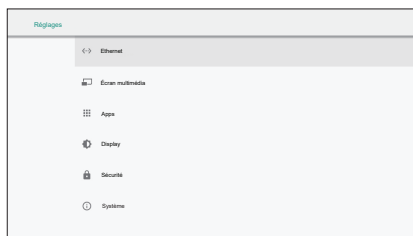

Ajustement	Problème / Option			
Écran multimédia Signage Display	Outils système	Effacer stockage	Effacez toutes les données dans les dossiers d'affichage. Tout / Mémoire de stockage interne / Mémoire de stockage USB / Carte SD	
		Préréglage d'usine	Annuler	Retourne au Menu.
			OK	Les données préréglées à l'usine sont restaurées.
		Exporter les réglages de l'écran multimédia	Exportez vers un dossier de signalisation sous USB/SD. USB storage / SD card	
		Importer les réglages de l'écran multimédia	Importez du un dossier de signalisation sous USB/SD. USB storage / SD card	
		Cloner les fichiers multimédia	Copiez le fichier média depuis un dossier interne, USB ou SD.	
	Mises à jour du système	Mise à jour locale	Mise à jour du firmware.	
		Stockage externe	Désactiver	Carte SD / Stockage externe USB déverrouillés.
		Activer	Carte SD / Stockage externe USB verrouillés.	
Applications Apps	Affichez les informations sur les applications.			
Affichage Display	Définissez la taille de la police.			
Sécurité Security	Afficher les informations de stockage des informations d'identification.			
Système System	Date et heure	Affichez les informations sur la date et l'heure.		
	Options pour les développeurs	Non disponible pour ce modèle. Un problème tel qu'une instabilité du système peut se produire lorsque vous modifiez les paramètres du système. Dans ce cas, contactez votre revendeur ou le service d'assistance iiyama.		
	A propos de	Informations principales dans A propos: Mises à jour du système / Android version / Kernel version / Build number Recherchez automatiquement la mise à jour .zip à partir d'une carte USB ou SD. Lorsque vous sélectionnez le fichier .zip mis à jour, le moniteur redémarre et la mise à jour démarre.		

Enregistrer: Enregistrer**Discard:** Discard**Supprimer:** Supprimer**Cancel:** Quittez sans sauvegarder.

■ Informations rapides

Appuyez sur le bouton Info et sur le numéro 77 de la télécommande.

Affichez les informations réseau, moniteur, etc.

<Android> * La mise à jour Android n'est pas disponible sur ce modèle.

- Réglages : Allez sur les réglages de l'application
- Applications : Affichez toutes les applications. (Browser/Chromium/iiSignage/File Manager/Media Player/PDF player/ Settings)
- Réseau : Définir Ethernet.
- Stockage : Affichez les informations de stockage Android actuelles.

■ Préparation pour utilisation du Media Player et PDF Player

Pour pouvoir utiliser Media Player, vous devez enregistrer le fichier dans un dossier spécifique de votre clé USB ou de votre carte SD.

1. Créez un dossier appelé "signage" sur votre carte USB ou SD, créez un sous-dossier (vidéo / photo / musique / PDF) dans ce dossier.

- videos in /signage/video/
- photos in /signage/photo/
- music in /signage/music/
- pdfs in /signage/pdf/

2. Enregistrez les fichiers vidéo / photo / musique / PDF dans le sous-dossier de votre carte USB ou SD.

3. Insérer votre Clé USB ou votre Carte SD dans l'emplacement prévu à cet effet de votre moniteur.

4. Lorsque vous utilisez le stockage interne, enregistrez les fichiers nécessaires de votre clé USB ou de votre carte SD dans un dossier de signalisation approprié et un sous-dossier dans le stockage interne du moniteur.

- videos in /signage/video/
- photos in /signage/photo/
- music in /signage/music/
- pdfs in /signage/pdf/

NOTEZ

Assurez vous de choisir le bon fichier.

Si vous sauvegardez le fichier dans un mauvais Répertoire, vous pourriez ne pas le retrouver.

■ Barre de défilement

- **Open:** Répertoire ouvert (USB/Carte SD)
- **Delete:** Supprimer fichier.
- **Copy:** Copie fichier.
- **Move:** Transférer fichier.
- **Select:** Sélectionner fichier.
- **Select All:** Sélectionner tous les fichiers.

■ Système de fichiers pris en charge:

FAT32

■ Format de fichier pris en charge:

- Musique: MP3, WMA, WMA pro, M4A, AAC, LPCM
- Vidéo: AVI, MP4, 3GPP, MKV, ASF, VRO VOB, PS, TS
- Photo: JPEG, BMP, PNG, GIF

[Lecteur multimédia]

- Lecture: Sélectionnez la playlist à lire
- Composer: Editez la playlist.
- Réglages: Réglez les propriétés de lecture





● Composer

1. Sélectionnez "Composer" sur la page. Vous sélectionnez d'abord une playlist à lire entre FICHER1 et FICHER7.
2. Sélectionnez le fichier et sélectionnez éditer ou effacer.
3. Sauvegardez le fichier édité.
 - videos in /signage/video/
 - photos in /signage/photo/
 - music in /signage/music/
4. Lorsque vous créez une liste de photos, il vous sera demandé si vous voulez diffuser de la musique en fond pendant le diaporama. Réglez selon vos préférences.

■ Barre de défilement

- **Source:** Sélectionnez stockage (USB/Carte SD)
- **Liste de lecture:** Affichez la playlist (Mémoire de stockage interne)
- **Choisir tout:** Sélectionnez tous les fichiers stockés.
- **Effacer tout:** Supprimez les fichiers de playlist.
- **Ajouter / Supprimer:** Mettez la playlist à jour depuis la source.
- **Trier:** Triez la playlist.
- **Enregistrer/Abandonner:** Sauvegardez ou annulez la playlist.
- **Arrière:** Retour.





■ Télécommande

-  **Option key:** Affichez la barre de défilement
-  **Play key:** Lisez le fichier média
-  **Pause key:** Pause
-  **Info key:** Affichez les informations média
-  **OK key:** Sélectionnez / désélectionnez le fichier

● Lecture

Sélectionnez "Lecture" sur la page. Vous sélectionnez d'abord une playlist à lire entre FICHER1 et FICHER7.

■ Raccourci Média

-  **Play:** Pour lire le fichier média.
-  **Pause:** Pour mettre en pause le fichier média.
-  **Fast forward:** Pour sauter en avant de 20 secondes.
-  **Rewind:** Pour sauter en arrière de 20 secondes.
-  **Stop:** Pour arrêter le fichier média. Si c'est un fichier gif, il se mettra en pause.

● Réglages

Sélectionnez "Réglages" sur la page.

- **Mode de répétition:** Mode lecture.

Répéter une fois: Tous les fichiers sont répétés une fois.

Tout répéter: Tous les fichiers du même répertoire sont exécutés de façon répétitive.

- **Effet de diaporama:** Effet de diaporama photo.

De droite à gauche: Changez en glissant de droite à gauche.

Replis: Changez en tournant horizontalement au centre.

Coin: Changez en agrandissant depuis le coin supérieur gauche vers le coin inférieur droit.

Aucun: Normal

- **Durée de l'effet:** Durée de l'effet photo. 5s/10s/15s/20s

[Browser]

● Réglages

Sélectionnez "Réglages" sur la page.

- Définissez l'URL fréquemment utilisé.

1. Sélectionnez 1 - 7.

2. Entrez l'URL et appuyez sur OK.

3. Appuyez sur 'Option' pour afficher la barre de défilement.

Importation: Importez une liste d'URL

Exportation: Exportez une liste d'URL

Effacer tout: Supprimez tous les enregistrements d'URL

Arrière: La barre de défilement sera fermée

[Lecteur de PDF]





● Composer

1. Sélectionnez "Composer" sur la page. Vous sélectionnez d'abord une playlist à lire entre FICHER1 et FICHER7.
2. Sélectionnez le fichier et sélectionnez éditer ou effacer.
3. Sauvegardez le fichier édité.
-pdfs in /signage/pdf/

■ Barre de défilement

- **Source:** Sélectionnez stockage (USB/Carte SD)
- **Liste de lecture:** Affichez la playlist (Mémoire de stockage interne)
- **Choisir tout:** Sélectionnez tous les fichiers stockés.
- **Effacer tout:** Supprimez les fichiers de playlist.
- **Ajouter / Supprimer:** Mettez la playlist à jour depuis la source.
- **Trier:** Triez la playlist.
- **Enregistrer/Abandonner:** Sauvegardez ou annulez la playlist.
- **Arrière:** Retour.





■ Télécommande

-  **Option key:** Affichez la barre de défilement
-  **Play key:** Lisez le fichier média
-  **Info key:** Affichez les informations média
-  **OK key:** Sélectionnez / désélectionnez le fichier

● Lecture

Sélectionnez "Lecture" sur la page. Vous sélectionnez d'abord une playlist à lire entre FICHER1 et FICHER7.







■ Raccourci Média

-  **Play:** Pour lire le fichier média.
-  **Pause:** Pour mettre en pause le fichier média.
-  **Fast forward:** Allez à la page suivante, si la page correspond à la fin du fichier, cela ira au fichier suivant.
-  **Rewind:** Retournez à la page précédente, si la page est la première du fichier, cela retournera au fichier précédent.
-  **Stop:** Retournez à la première page du fichier.

■ Raccourci couleur

- **Blue key:** Zoom in (+10%)
- **Yellow key:** Zoom out (-10%)
-  **OK key:** Restorez le zoom

■ Touche flèche

-  /  /  /  : Ajustez la page (lorsque la page a fait un zoom avant / arrière)
-  : Page précédente (Lorsque la page n'a pas fait de zoom avant / arrière)
-  : Page suivante (Lorsque la page n'a pas fait de zoom avant / arrière)

● Réglages

Sélectionnez "Réglages" sur la page.

- **Mode de répétition:** Mode lecture.
Répéter une fois: Tous les fichiers sont répétés une fois.
Tout répéter: Tous les fichiers du même répertoire sont exécutés de façon répétitive.
- **Durée de l'effet:** Durée de l'effet PDF. 5s/10s/15s/20s

[iiSignage]

Réglage du Serveur/Compte/Code PIN/Version(Ver.2/Ver.3)*/Contenu(Mémoire de stockage interne/Mémoire de stockage USB/Carte SD).

* Lorsque Ver.2, Serveur/Compte/Code PIN deviennent gris pour indiquer qu'ils ne sont pas disponibles sur ce modèle.

Lorsque Ver.3, Serveur/Compte/Code PIN sont disponibles.

Pour pouvoir utiliser cette fonctionnalité, veuillez télécharger le logiciel et le manuel de l'utilisateur iiSignage à partir de notre site <https://iiyama.com/iisignage>.

Le logiciel iiSignage utilise le port réseau: 9989. Des informations futures sont disponibles dans le Manuel de l'utilisateur iiSignage.

[Chromium]

Connectez le réseau et naviguez sur le web.

[File Manager]

Parcourez les fichiers stockés dans le stockage interne, USB et la carte SD.

[Réglages]

Voir la section Réglages page 38,39.

[Custom]

Configurez l'application pour la source du client.

NOTEZ

- Affichez uniquement l'application installée par l'utilisateur.
- Ne s'affichera pas dans l'application de pré-installation du système.

AJUSTEMENTS DE L'ÉCRAN

Ajustez l'image en suivant la procédure ci-dessous pour obtenir l'image désirée quand l'entrée analogique est sélectionnée.

- Dans le manuel sont décrits le réglage de la position de l'image, la réduction du scintillement et l'ajustement de la netteté pour le type d'ordinateur que vous utilisez.
- Le moniteur a été conçu pour donner la meilleure performance à une résolution de 3840 × 2160, mais ne peut pas fournir les meilleures résolutions à moins de 3840 × 2160, car l'image est automatiquement étirée pour remplir l'écran. Cette résolution est recommandée en utilisation normale.
- L'affichage de texte ou des lignes sera flou ou irrégulier en épaisseur quand l'image est étirée dû au processus d'élargissement de l'écran.
- Il est préférable d'ajuster la position et la fréquence de l'image avec les commandes du moniteur, plutôt qu'avec les logiciels ou les utilitaires de l'ordinateur.
- Procédez aux ajustements après une période d'échauffement de trente minutes au moins.
- Des ajustements supplémentaires peuvent être nécessaires après la Réglage auto selon la résolution ou la fréquence du signal.
- La Réglage auto peut ne pas fonctionner correctement quand l'image affichée est autre que la mire d'ajustement de l'écran. Dans ce cas, des ajustements manuels sont nécessaires.

L'écran peut être ajusté de deux manières. Une manière est l'ajustement automatique pour la Position, l'Horloge et la Phase. L'autre est de faire chacun des ajustements manuellement.

Effectuez la Réglage auto pour la première fois lorsque le moniteur est connecté à un nouvel ordinateur ou lorsque la résolution est changée. Si l'écran est flou ou scintille ou si l'image n'est pas cadrée correctement à l'écran après avoir effectué la Réglage auto, les ajustements manuels sont nécessaires. Les deux ajustements devraient être faits en utilisant la mire de réglage de l'écran (Test.bmp) obtenue sur le site Web de Iiyama (<http://www.iiyama.com>).

Ajustez l'image en suivant la procédure ci-dessous pour obtenir l'image désirée.

Ce manuel explique les ajustements sous Windows® OS.

- ① Affichez l'image à la résolution optimale.
- ② Ouvrez Test.bmp (mire d'ajustement de l'écran) comme papier peint.

NOTEZ

- Consultez la documentation appropriée pour le faire.
- Positionnez bien la mire au centre dans la boîte de dialogue du paramètre du papier peint.

[Mire de réglage]

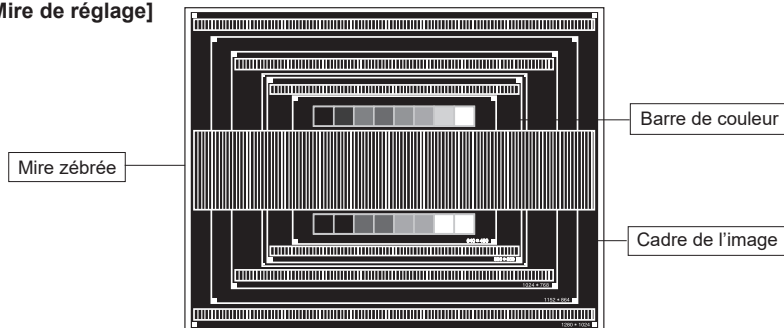

- ③ Ajustez le réglage automatique. (Réglage auto)
- ④ Ajustez l'image manuellement en procédant comme suit lorsque l'écran est flou ou scintille ou l'image n'est pas cadrée correctement à l'écran après avoir effectué la Réglage auto.
- ⑤ Ajustez la Position V. de sorte que le haut et le bas de l'image soit bien cadrés à l'écran.

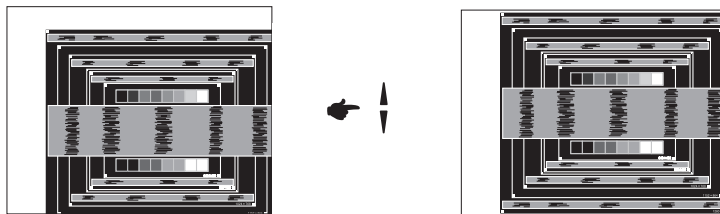

- ⑥ 1) Ajustez la Position H. afin que le côté gauche de l'image soit sur le bord gauche de l'écran.

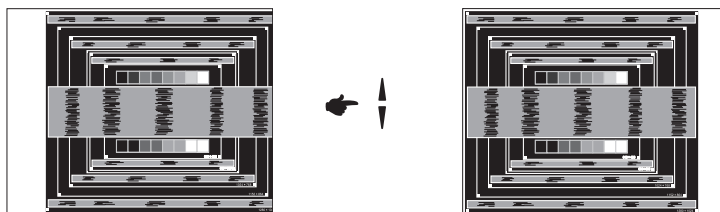

- 2) Étirez le côté droit du cadre de l'image vers le bord droit de l'écran en réglant l'Horloge.

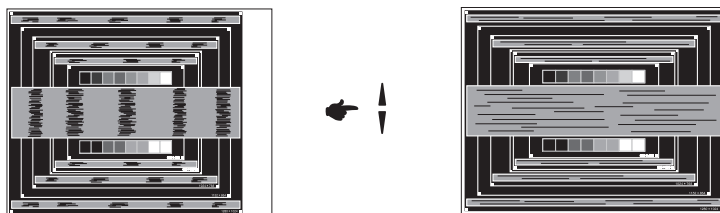

NOTEZ

- Quand la partie gauche de l'image s'éloigne du côté gauche de l'écran pendant le réglage de l'Horloge, réglez les étapes 1) et 2).
- Une autre manière de faire le réglage de l'Horloge et de faire l'ajustement sur les motifs zébrés verticaux de la mire.
- L'image peut scintiller pendant le réglage d'Horloge, Position H. et Position V.
- Dans le cas où l'image est plus grande ou plus petite que la zone d'affichage après le réglage de l'Horloge, répétez les étapes à partir de ③.

- ⑦ Réglez la Phase pour corriger les perturbations horizontales, le scintillement ou la netteté en présence de la mire d'ajustement.

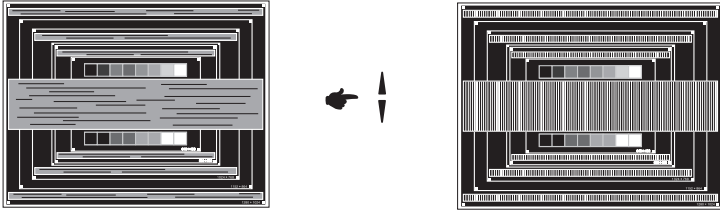

- NOTEZ**
- En cas d'un fort scintillement ou d'un manque de netteté sur une partie de l'écran, répétez les étapes ⑥ et ⑦, car l'ajustement de l'Horloge peut ne pas avoir été effectué correctement.
 - Réglez la Position H. si la position horizontale s'est déplacée pendant le réglage de la Phase.

- ⑧ Réglez la Luminosité et la Couleur pour obtenir l'image souhaitée après les réglages de l'Horloge et de la Phase.

Et remettez votre papier peint favori.

SYSTÈME D'ÉCONOMIE D'ÉNERGIE

Le système d'économie d'énergie de ce produit est conforme aux normes VESA DPMS. Lorsqu'il est activé, il permet de réduire automatiquement la consommation d'énergie du moniteur lorsque l'ordinateur ne fonctionne pas de manière active.

Pour utiliser cette fonction, le moniteur doit être connecté à un ordinateur conforme aux normes VESA DPMS. Il existe un mode d'économie d'énergie disponible comme décrit ci-dessous. La fonction d'économie d'énergie, y compris les réglages des minuteurs, est configurée par le système d'exploitation. Consultez le manuel de votre système d'exploitation pour des informations sur cette configuration.

■ Mode d'économie d'énergie

Quand le signal vidéo de l'ordinateur sont inactifs, le moniteur entre en mode d'économie d'énergie, ce qui réduit la consommation électrique à moins de 0,5W*. L'écran devient noir, et le voyant d'alimentation devient rouge. À partir du mode économie d'énergie, l'image réapparaît après quelques secondes soit en touchant de nouveau le clavier ou la souris.

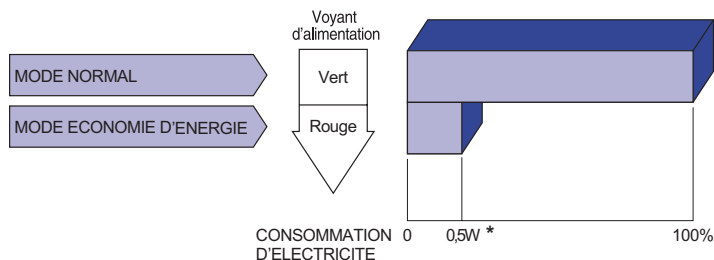

* Les périphériques USB et audio-vidéo ne sont pas connectés.

NOTEZ

Le moniteur continue à consommer de l'électricité même en mode d'économie d'énergie. Il est recommandé d'éteindre le moniteur lorsque celui-ci n'est pas utilisé, pendant la nuit et les week-ends afin d'éviter toute consommation inutile d'électricité.

DEPANNAGE

En cas de dysfonctionnement du moniteur, procéder dans l'ordre aux contrôles suivants.

1. Effectuer les réglages décrits à la section UTILISATION DU MONITEUR en fonction du problème rencontré. Si le moniteur n'affiche pas d'image, allez à l'étape 2.
2. Se reporter aux tableaux suivants si l'on ne trouve pas la fonction de réglage correspondante à la section UTILISATION DU MONITEUR ou si le problème persiste.
3. Si vous recontrez un problème qui n'est pas décrit dans les tableaux ou qui ne peut pas être corrigé en utilisant les tableaux, cessez d'utiliser le moniteur et contactez votre revendeur ou le service technique iiyama pour plus d'assistance.

Problème

Contrôle

- | | |
|--|---|
| ① L'image n'apparaît pas.
(Le voyant d'alimentation ne s'allume pas)

(Le voyant d'alimentation est vert)

(Le voyant d'alimentation est rouge) | <input type="checkbox"/> Le câble d'alimentation est-il correctement branché ?
<input type="checkbox"/> L'interrupteur marche-arrêt est-il sur ON ?
<input type="checkbox"/> Vérifier à l'aide d'un autre appareil que la prise secteur fonctionne.

<input type="checkbox"/> Si l'économiseur d'écran est activé, toucher la souris ou l'écran.
<input type="checkbox"/> Augmenter le Contraste et/ou la Luminosité.
<input type="checkbox"/> L'ordinateur est-il allumé ?
<input type="checkbox"/> Le câble de signal est-il correctement ranehé ?
<input type="checkbox"/> Les paramètres des signaux de l'ordinateur sont-ils dans la plage de valeurs du moniteur ?

<input type="checkbox"/> Si le moniteur est en mode Economie d'énergie, toucher la souris ou l'écran.
<input type="checkbox"/> L'ordinateur est-il allumé ?
<input type="checkbox"/> Le câble de signal est-il correctement ranehé ?
<input type="checkbox"/> Les paramètres des signaux de l'ordinateur sont-ils dans la plage de valeurs du moniteur ? |
| ② L'écran n'est pas synchronisé. | <input type="checkbox"/> Le câble de signal est-il correctement branché ?
<input type="checkbox"/> Les paramètres des signaux de l'ordinateur sont-ils dans la plage de valeurs du moniteur ?
<input type="checkbox"/> Le niveau de sortie vidéo de l'ordinateur est-il dans la plage de valeurs du écran ? |
| ③ L'écran n'est pas centré. | <input type="checkbox"/> Les paramètres des signaux de l'ordinateur sont-ils dans la plage de valeurs du moniteur ? |
| ④ L'écran est trop lumineux ou trop sombre. | <input type="checkbox"/> Le niveau de sortie vidéo de l'ordinateur est-il dans la plage de valeurs du moniteur ? |
| ⑤ L'écran tremble. | <input type="checkbox"/> La tension d'alimentation est-elle dans la plage de valeurs du moniteur ?
<input type="checkbox"/> Les paramètres des signaux de l'ordinateur sont-ils dans la plage de valeurs du moniteur ? |
| ⑥ Pas de son. | <input type="checkbox"/> L'équipement audio (Ordinateur etc.) est en marche.
<input type="checkbox"/> Le câble audio est connecté correctement.
<input type="checkbox"/> Augmentez le volume.
<input type="checkbox"/> Le Muet est OFF.
<input type="checkbox"/> Le niveau de sortie de l'équipement audio est dans les spécifications du moniteur. |
| ⑦ Le son est trop fort ou trop faible. | <input type="checkbox"/> Le niveau de sortie de l'équipement audio est dans les spécifications du moniteur. |
| ⑧ L'audition d'un bruit parasite. | <input type="checkbox"/> Le câble audio est connecté correctement. |

INFORMATIONS DE RECYCLAGE

Pour une meilleure protection de l'environnement svp ne disposez pas votre moniteur.
Veuillez visiter notre site Web : www.iiyama.com pour la réutilisation de moniteur.

ANNEXE

Design et specifications techniques peuvent être sujets à modifications, sans préavis.

CARACTÉRISTIQUES TECHNIQUES : ProLite LH6542UHS

Catégorie de taille	65"	
Panneau LCD	La technologie des panneaux	IPS
	Taille	Diagonale: 64,5" (164cm)
	Taille du point	0,372 mm H × 0,372 mm V
	Luminosité	500cd/m ² (Typique)
	Rapport de contraste	1300 : 1 (Typique)
	Angle de vue	Horizontal: 178 degrés, Vertical: 178 degrés (Typique)
	Temps de réponse	9ms (Typique: Gris au Gris)
Couleurs affichées	Environ 1,07 milliards	
Fréquence de synchronisation	VGA/DVI: Horizontale: 30,0-80,0 kHz, Verticale: 50-75 Hz HDMI/DisplayPort: Horizontale: 30,0-135,0 kHz, Verticale: 50-75 Hz	
Résolution Native	3840 × 2160, 8,3 Mégapixel	
Résolution Maximum Supportée	VGA/DVI: 1920 × 1080 60Hz HDMI/DisplayPort: 3840 × 2160 60Hz	
Connecteur d'entrée	VGA, DVI-D, HDMI × 2, DisplayPort	
Connecteur d'entrée audio	Prise mini 3,5 mm (stéréo)	
LAN	RJ45	
Port Série	RS-232C In/Out Prise sous-mini 2,5mm	
Plug & Play	VESA DDC2B™	
Signal de synchronisation en entrée	Sync. séparée : TTL, positif ou négatif	
Signal vidéo en entrée	Analogique : 0,7 Vp-p (standard), 75Ω, positif Digital: Conforme au DVI (Digital Visual Interface standard Rev.1,0) Digital: HDMI	
Signal d'entrée audio	0,5 Vrms maximum	
Connecteur de IR	IR In/Out	
Connecteur USB	USB2.0(DC5V, 500mA) (USB Media Player) × 1 USB3.0(DC5V, 900mA) (USB Media Player) × 1	
Slot carte micro SD	Micro SD	
Connecteur Sortie	HDMI	
Connecteur Sortie SPDIF	SPDIF	
Haut-parleurs	Interne: 10Wx2 (haut-parleurs stéréo)	
Taille d'écran maximale	1428,48 mm L × 803,52 mm H / 56,2" L × 31,6" H	
Alimentation	100-240 VAC, 50/60 Hz, 3,7 A	
Puissance absorbée*	183W typique, Mode d'économie d'énergie : 0,5 W maximum Classe d'efficacité énergétique: B	
Dimensions / Poids net	1462,5 × 837,5 × 93,5mm / 57,6 × 33,0 × 3,7" (L×H×P) 27,8kg / 61,2lbs	
Conditions de fonctionnement	Utilisation : Température 0 à 40°C / 32 à 104°F Humidité 20 à 80% (sans condensation) Stockage : Temperatur -20 à 60°C / 4 à 140°F Humidité 5 à 95% (sans condensation)	
Homologation	CE, EAC, TÜV-Bauart	

NOTEZ * Les périphériques USB et audio-vidéo ne sont pas connectés.

CARACTÉRISTIQUES TECHNIQUES : ProLite LH7542UHS

FRANÇAIS

Catégorie de taille		75"
Panneau LCD	La technologie des panneaux	IPS
	Taille	Diagonale: 74,5" (189cm)
	Taille du point	0,429 mm H × 0,429 mm V
	Luminosité	500cd/m ² (Typique)
	Rapport de contraste	1400 : 1 (Typique)
	Angle de vue	Horizontal: 178 degrés, Vertical: 178 degrés (Typique)
Temps de réponse		8ms (Typique: Gris au Gris)
Couleurs affichées		Environ 1,07 milliards
Fréquence de synchronisation		VGA/DVI: Horizontale: 30,0-80,0 kHz, Verticale: 50-75 Hz HDMI/DisplayPort: Horizontale: 30,0-135,0 kHz, Verticale: 50-75 Hz
Résolution Native		3840 × 2160, 8,3 Mégapixel
Résolution Maximum Supportée		VGA/DVI: 1920 × 1080 60Hz HDMI/DisplayPort: 3840 × 2160 60Hz
Connecteur d'entrée		VGA, DVI-D, HDMI × 2, DisplayPort
Connecteur d'entrée audio		Prise mini 3,5 mm (stéréo)
LAN		RJ45
Port Série		RS-232C In/Out Prise sous-mini 2,5mm
Plug & Play		VESA DDC2B™
Signal de synchronisation en entrée		Sync. séparée : TTL, positif ou négatif
Signal vidéo en entrée		Analogique : 0,7 Vp-p (standard), 75Ω, positif Digital: Conforme au DVI (Digital Visual Interface standard Rev.1,0) Digital: HDMI
Signal d'entrée audio		0,5 Vrms maximum
Connecteur de IR		IR In/Out
Connecteur USB		USB2.0(DC5V, 500mA) (USB Media Player) × 1 USB3.0(DC5V, 900mA) (USB Media Player) × 1
Slot carte micro SD		Micro SD
Connecteur Sortie		HDMI
Connecteur Sortie SPDIF		SPDIF
Haut-parleurs		Interne: 10Wx2 (haut-parleurs stéréo)
Taille d'écran maximale		1649,6 mm L × 927,9 mm H / 64,9" L × 36,5" H
Alimentation		100-240 VAC, 50/60 Hz, 4,1 A
Puissance absorbée*		255W typique, Mode d'économie d'énergie : 0,5 W maximum Classe d'efficacité énergétique: B
Dimensions / Poids net		1683,5 × 961,5 × 95,5mm / 66,3 × 37,9 × 3,7" (L×H×P) 36,8kg / 81,1lbs
Conditions de fonctionnement		Utilisation : Température 0 à 40°C / 32 à 104°F Humidité 20 à 80% (sans condensation) Stockage : Temperatur -20 à 60°C / 4 à 140°F Humidité 5 à 95% (sans condensation)
Homologation		CE, EAC, TÜV-Bauart

NOTEZ * Les périphériques USB et audio-vidéo ne sont pas connectés.

CARACTÉRISTIQUES TECHNIQUES : ProLite LH8642UHS

Catégorie de taille		86"
Panneau LCD	La technologie des panneaux	IPS
	Taille	Diagonale: 85,6" (217cm)
	Taille du point	0,4935 mm H × 0,4935 mm V
	Luminosité	500cd/m ² (Typique)
	Rapport de contraste	1200 : 1 (Typique)
	Angle de vue	Horizontal: 178 degrés, Vertical: 178 degrés (Typique)
	Temps de réponse	8ms (Typique: Gris au Gris)
Couleurs affichées		Environ 1,07 milliards
Fréquence de synchronisation		VGA/DVI: Horizontale: 30,0-80,0 kHz, Verticale: 50-75 Hz HDMI/DisplayPort: Horizontale: 30,0-135,0 kHz, Verticale: 50-75 Hz
Résolution Native		3840 × 2160, 8,3 Mégapixel
Résolution Maximum Supportée		VGA/DVI: 1920 × 1080 60Hz HDMI/DisplayPort: 3840 × 2160 60Hz
Connecteur d'entrée		VGA, DVI-D, HDMI × 2, DisplayPort
Connecteur d'entrée audio		Prise mini 3,5 mm (stéréo)
LAN		RJ45
Port Série		RS-232C In/Out Prise sous-mini 2,5mm
Plug & Play		VESA DDC2B™
Signal de synchronisation en entrée		Sync. séparée : TTL, positif ou négatif
Signal vidéo en entrée		Analogique : 0,7 Vp-p (standard), 75Ω, positif Digital: Conforme au DVI (Digital Visual Interface standard Rev.1,0) Digital: HDMI
Signal d'entrée audio		0,5 Vrms maximum
Connecteur de IR		IR In/Out
Connecteur USB		USB2.0(DC5V, 500mA) (USB Media Player) × 1 USB3.0(DC5V, 900mA) (USB Media Player) × 1
Slot carte micro SD		Micro SD
Connecteur Sortie		HDMI
Connecteur Sortie SPDIF		SPDIF
Haut-parleurs		Interne: 10Wx2 (haut-parleurs stéréo)
Taille d'écran maximale		1895,0 mm L × 1066,9 mm H / 74,6" L × 42,0" H
Alimentation		100-240 VAC, 50/60 Hz, 7 A
Puissance absorbée*		444W typique, Mode d'économie d'énergie : 0,5 W maximum Classe d'efficacité énergétique: C
Dimensions / Poids net		1929,0 × 1100,0 × 95,5mm / 75,9 × 43,3 × 3,7 " (L×H×P) 49,5kg / 109,1lbs
Conditions de fonctionnement		Utilisation : Température 0 à 40°C / 32 à 104°F Humidité 20 à 80% (sans condensation) Stockage : Temperatur -20 à 60°C / 4 à 140°F Humidité 5 à 95% (sans condensation)
Homologation		CE, EAC, TÜV-Bauart

NOTEZ * Les périphériques USB et audio-vidéo ne sont pas connectés.

DIMENSIONS : ProLite LH6542UHS

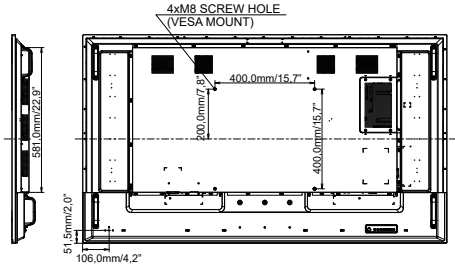
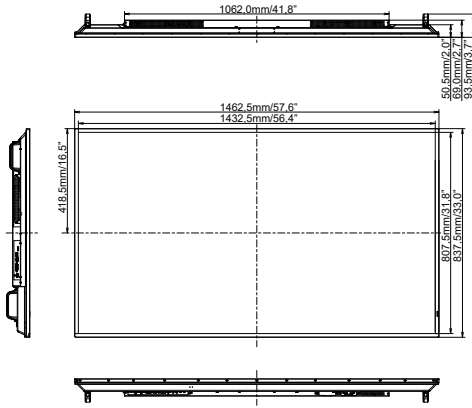

FRANÇAIS

DIMENSIONS : ProLite LH7542UHS

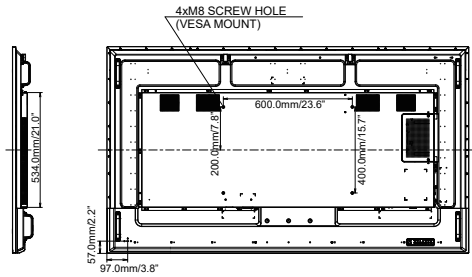
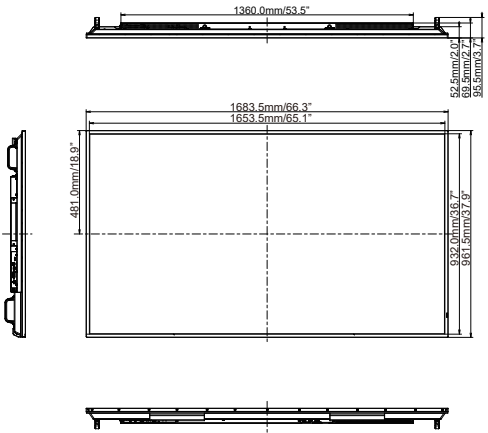

DIMENSIONS : ProLite LH8642UHS

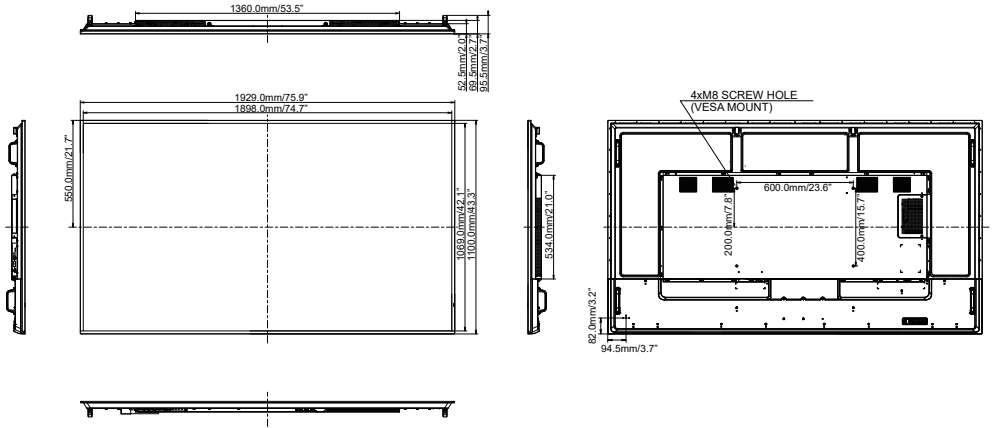

FRÉQUENCES DE SYNCHRONISATION

Timing		fH (kHz)	fV (Hz)	Dot clock (MHz)	VGA	DVI	HDMI1	HDMI2	DisplayPort
VESA	VGA 640x480	31,5	60,0	25,175	○	○	○	○	○
	SVGA 800x600	37,9	60,0	40,000	○	○	○	○	○
	XGA 1024x768	48,4	60,0	65,000	○	○	○	○	○
	WXGA 1280x768	47,8	60,0	79,500	○	○	○	○	○
	QVGA 1280x960	60,0	60,0	108,000	○	○	○	○	○
	SXGA 1280x1024	64,0	60,0	108,000	○	○	○	○	○
	HD FWXGA 1366x768	47,7	60,0	85,500	○	○	○	○	○
	CVT 1400x900	55,9	60,0	106,500	○	○	○	○	○
	WSXGA 1680x1050	65,3	60,0	146,250	○	○	○	○	○
	FHD 1920x1080	67,5	60,0	148,500	○	○	○	○	○
4K 3840x2160		67,5	30,0	297,000			○	○	○
		135,0	60,0	594,000			○	○	○
IBM	720x400	31,5	70,0	28,320	○	○			
	NTSC-M	15,7	60,0	13,500					
SD	NTSC-J	15,7	60,0	13,500					
	PAL-BDGH	15,7	60,0	13,500					
	480i	60Hz	15,7	60,0	13,500		○	○	○
	576i	50Hz	15,6	50,0	13,500		○	○	○
	480p	60Hz	31,5	60,0	27,000		○	○	○
	576p	50Hz	31,3	50,0	27,000		○	○	○
HD	720p	50Hz	37,5	50,0	74,250		○	○	○
		60Hz	45,0	60,0	74,250		○	○	○
	1080i	50Hz	28,1	50,0	74,250		○	○	○
		60Hz	33,8	60,0	74,250		○	○	○
	1080p	50Hz	56,3	50,0	148,500		○	○	○
		60Hz	67,5	60,0	148,500		○	○	○

* ○ Signifie la possibilité de synchronisation.