

РУКОВОДСТВО ПОЛЬЗОВАТЕЛЯ

G-MASTER

LCD Monitor

G-MASTER GB2445HSU

G-MASTER GB2745HSU

G-MASTER GB2745QSU

G-MASTER G2445HSU

G-MASTER G2745HSU

G-MASTER G2745QSU

Модель: PL2445HS, PL2745HS,
PL2745QS

Благодарим вас за выбор ЖК-монитора
iiyama.

Советуем перед установкой и включением
этого монитора внимательно прочитать это
краткое, но обстоятельное руководство.
Сохраните это руководство в надежном
месте на случай, если в будущем вам
понадобится что-либо уточнить.

РУССКИЙ

Аттестованный сетевой кабель должен быть использован вместе с этим монитором. Вы должны поступать совместно всем важным в вашей стране примечания касательно установки и/или требований по оборудованию. Аттестованный сетевой кабель не слабее обычного полихлорвиниловый гибкого шнура в соответствии с IEC 60227 (обозначение H05VV-F 3G 0,75 мм² или H05VVH2-F 3G 0,75 мм²) должен быть использован. Как альтернатива может быть использован гибкий шнур с синтетического каучука согласно IEC 60245 (обозначение H05RR-F 3G 0,75 мм²)

Этот монитор является офисным оборудованием.

Информация импортера: Марвел КТ

107061, Москва, пл. Преображенская, д. 8, этаж 27, пом. LXXXVI

Год производства: См. бое число ("X") серийного номера продукта.

(Серийный номер: xxxxxXxxxxxx)

"X" это 0-9. 0-9 означает 2020-2029. (2020/1/1~)

Тип монитора: ЖК-монитор

Модель: PL2445HS, PL2745HS, PL2745QS

Страна изготовления: КИТАЙ

Правила и условия транспортировки:

Транспортировка устройства допускается только в заводской упаковке, любым видом транспорта, без каких-либо ограничений по расстоянию.

Правила и условия реализации: Без ограничений

- Мы оставляем за собой право вносить изменения в технические характеристики без предварительного уведомления.
- Все торговые марки, используемые в руководстве пользователя, являются собственностью их владельцев.
- Термины HDMI и HDMI High-Definition Multimedia Interface и Логотип HDMI являются товарными знаками или зарегистрированными товарными знаками HDMI Licensing Administrator, Inc. в Соединенных Штатах и других странах.
- Шрифт, используемый в экранном меню, лицензируется по лицензии Apache, версия 2.0. Вы можете получить копию лицензии по адресу <http://www.apache.org/licenses/LICENSE-2.0>

СОДЕРЖАНИЕ

ИНСТРУКЦИИ ПО БЕЗОПАСНОСТИ	1
МЕРЫ ПРЕДОСТОРОЖНОСТИ	1
СПЕЦИАЛЬНЫЕ ПРИМЕЧАНИЯ ДЛЯ ЖК-МОНИТОРОВ	3
ОБСЛУЖИВАНИЕ ПОКУПАТЕЛЯ	3
ОЧИСТКА.....	4
ДО НАЧАЛА РАБОТЫ С МОНИТОРОМ	5
ХАРАКТЕРИСТИКИ	5
ПРИНАДЛЕЖНОСТИ.....	5
ИСПОЛЬЗОВАНИЕ РУКИ ИЛИ ПОДСТАВКИ	6
УСТАНОВКА И СНЯТИЕ ПОДСТАВКИ :	
G-MASTER GB2445HSU, GB2745HSU, GB2745QSU	8
УСТАНОВКА И СНЯТИЕ ПОДСТАВКИ :	
G-MASTER G2445HSU, G2745HSU, G2745QSU	10
ОРГАНЫ УПРАВЛЕНИЯ И РАЗЪЕМЫ :	
G-MASTER GB2445HSU, GB2745HSU, GB2745QSU	12
ОРГАНЫ УПРАВЛЕНИЯ И РАЗЪЕМЫ :	
G-MASTER G2445HSU, G2745HSU, G2745QSU	13
ПОДКЛЮЧЕНИЕ МОНИТОРА :	
G-MASTER GB2445HSU, GB2745HSU, GB2745QSU	14
ПОДКЛЮЧЕНИЕ МОНИТОРА :	
G-MASTER G2445HSU, G2745HSU, G2745QSU	15
УСТАНОВКА КОМПЬЮТЕРА.....	16
НАСТРОЙКА УГЛОВ ОБЗОРА И ВЫСОТЫ МОНИТОРА :	
G-MASTER GB2445HSU, GB2745HSU, GB2745QSU	16
НАСТРОЙКА УГЛА ОБЗОРА :	
G-MASTER G2445HSU, G2745HSU, G2745QSU	17
РАБОТА С МОНИТОРОМ.....	18
СОДЕРЖАНИЕ МЕНЮ НАСТРОЕК.....	19
ФУНКЦИЯ ОЖИДАНИЯ.....	30
УСТРАНЕНИЕ НЕИСПРАВНОСТЕЙ.....	31
ИНФОРМАЦИЯ ОБ УТИЛИЗАЦИИ.....	32
ПРИЛОЖЕНИЕ.....	33
СПЕЦИФИКАЦИИ :	
G-MASTER GB2445HSU-B2 / GB2445HSU-B2 A.....	33
СПЕЦИФИКАЦИИ :	
G-MASTER GB2745HSU-B2 / GB2745HSU-B2 A.....	34
СПЕЦИФИКАЦИИ : G-MASTER GB2745QSU-B2 / GB2745QSU-B2 A..	35
СПЕЦИФИКАЦИИ : G-MASTER G2445HSU-B2 / G2445HSU-B2 A..	36
СПЕЦИФИКАЦИИ : G-MASTER G2745HSU-B2 / G2745HSU-B2 A..	37
СПЕЦИФИКАЦИИ : G-MASTER G2745QSU-B2 / G2745QSU-B2 A..	38
РАЗМЕРЫ : G-MASTER GB2445HSU	39
РАЗМЕРЫ : G-MASTER GB2745HSU, G-MASTER GB2745QSU ..	39
РАЗМЕРЫ : G-MASTER G2445HSU	40
РАЗМЕРЫ : G-MASTER G2745HSU, G-MASTER G2745QSU...40	
ПОДДЕРЖ. РЕЖИМЫ СИНХРОНИЗАЦИИ	41

ИНСТРУКЦИИ ПО БЕЗОПАСНОСТИ

МЕРЫ ПРЕДОСТОРОЖНОСТИ

ВНИМАНИЕ !

ВЫКЛЮЧИТЕ МОНИТОР, ЕСЛИ ЧУВСТВУЕТЕ, ЧТО ОН НЕ В ПОРЯДКЕ

Если вы заметите какие-либо ненормальные явления, например, появление дыма, странные звуки или запахи, немедленно выключите монитор из сети и свяжитесь со своим дилером или сервисным центром iiyama. Дальнейшее использование монитора может быть опасным из-за возможного возгорания или поражения электротоком.

НИКОГДА НЕ СНИМАЙТЕ КОРПУС

Внутри монитора находятся цепи высокого напряжения. Снятие корпуса может привести к возгоранию или поражению электротоком.

НЕ ВСТАВЛЯЙТЕ НИКАКИЕ ПРЕДМЕТЫ В МОНИТОР

Не вставляйте никакие твердые предметы в монитор и не проливайте на него жидкости, например, воду. Если все таки нечто подобное произошло, немедленно выключите монитор из сети и свяжитесь со своим дилером или сервисным центром iiyama. Использование монитора с каким-то предметом внутри может привести к возгоранию, поражению электротоком или повреждению монитора.

УСТАНАВЛИВАЙТЕ МОНИТОР НА РОВНОЙ УСТОЙЧИВОЙ ПОВЕРХНОСТИ

При падении монитор может травмировать вас.

НЕ УСТАНАВЛИВАЙТЕ МОНИТОР ОКОЛО ВОДЫ

Не устанавливайте монитор в местах, где на него может пролиться вода или он может быть обрызган, т.к. это может привести к возгоранию или поражению электротоком.

ПОДКЛЮЧАЙТЕ МОНИТОР ТОЛЬКО К УСТАНОВЛЕННЫМ ИСТОЧНИКАМ ЭНЕРГИИ

Подключайте монитор только к установленным источникам энергии. Использование несоответствующего напряжения может вызвать нарушение нормальной работы и привести к возгоранию или поражению электротоком.

ЗАЩИТА КАБЕЛЕЙ

Не натягивайте и не изгибайте сетевой Кабель питания и сигнальный кабель. Не ставьте монитор или какой-нибудь другой тяжелый предмет на кабели. При повреждении кабели могут вызвать возгорание или поражение электротоком.

НЕБЛАГОПРИЯТНЫЕ ПОГОДНЫЕ УСЛОВИЯ

Рекомендуется не эксплуатировать монитор во время сильной грозы, поскольку продолжительные перерывы в энергоснабжении могут вызвать нарушение нормальной работы. Не рекомендуется дотрагиваться до кабельной вилки в таких условиях, т.к. это может привести к поражению электротоком.

ПРЕДУПРЕЖДЕНИЕ

МЕСТО УСТАНОВКИ

Не устанавливайте монитор в местах, где возможны внезапные скачки температуры, во влажных, запыленных, прокуренных помещениях, т.к. это может привести к возгоранию, поражению электротоком или повреждению монитора. Следует также избегать воздействия прямых солнечных лучей.

НЕ УСТАНАВЛИВАЙТЕ МОНИТОР В ОПАСНЫХ МЕСТАХ

При несоответствующем местоположении монитор может упасть и причинить травму. Не следует также ставить на монитор тяжелые предметы; все кабели должны быть проложены так, чтобы дети не могли потянуть за них и причинить себе травму.

ПРЕДУПРЕЖДЕНИЕ

ОБЕСПЕЧЬТЕ ХОРОШУЮ ВЕНТИЛЯЦИЮ

Вентиляционные отверстия защищают монитор от перегрева. Закрытие отверстий может вызвать возгорание. Для обеспечения циркуляции воздуха установите монитор на расстоянии как минимум 10 см (или 4 дюймов) от стен. При снятии наклонного крепления вентиляционные отверстия на задней стороне монитора могут быть заблокированы. Это может привести к перегреву монитора, возгоранию или повреждению. Удостоверьтесь в достаточной вентиляции при снятии подставки. Эксплуатация монитора на боку, задней стороне, вверх основанием, на ковре или мягком материале может привести к его повреждению.

ОТКЛЮЧАЙТЕ КАБЕЛИ, КОГДА ВЫ ПЕРЕМЕЩАЕТЕ МОНИТОР

Когда вы перемещаете монитор, выключите сетевой выключатель, выньте вилку из сетевой розетки и отключите сигнальные кабели. Если вы не отключите их, это может привести к возгоранию или поражению электротоком. Рекомендуется перемещать монитор вдвоем.

ОТКЛЮЧАЙТЕ МОНИТОР ОТ СЕТИ

Если монитор не используется в течение длительного времени, рекомендуется отключать его от сетевой розетки во избежание возможных неприятностей.

ПРИ ОТКЛЮЧЕНИИ ДЕРЖИТЕ ЗА ВИЛКУ

При отключении сетевого Кабеля или сигнального кабеля тяните за вилку или разъем. Никогда не тяните за кабель, это может привести к возгоранию или поражению электротоком.

НЕ ТРОГАЙТЕ РАЗЪЕМ МОКРЫМИ РУКАМИ

Включение или отключение вилки (разъема) мокрыми руками может привести к поражению электротоком.

ЕСЛИ ВЫ УСТАНАВЛИВАЕТЕ МОНИТОР НА КОМПЬЮТЕР

Убедитесь, что компьютер достаточно прочен, чтобы удержать вес монитора, в противном случае, вы можете повредить компьютер.

ОСТОРОЖНО! НЕ ПРИЩЕМИТЕ РУКУ ИЛИ ПАЛЕЦ

- При изменении угла или высоты наклона монитора не оставляйте отпечатков пальцев на ЖК-экране.
- Повреждение рук или пальцев может возникнуть если достаточное внимание не было уделено при установке высоты монитора. (Только для моделей с регулировкой высоты.)

ЗАМЕЧАНИЕ КАСАТЕЛЬНО ИСПОЛЬЗОВАНИЯ 24/7

Этот продукт не предназначен для использования в режиме 24/7 при любых условиях.

ПРИМЕЧАНИЯ ДЛЯ ИСПОЛЬЗОВАНИЯ С НАСТОЛЬНЫМ

Этот продукт предназначен для использования с настольным, а не для использования в цифровых вывесках (электронных вывесках), таких как установка на потолке или на стене.

НЕ НАКЛОНЯЙТЕ МОНИТОР СЛИШКОМ СИЛЬНО ВНИЗ

Во избежание возможного повреждения экрана, например, отслоения ЖК-панели от рамки, убедитесь, что монитор не наклонен вниз сверх регулируемого диапазона.

НЕ ИСПОЛЬЗУЙТЕ СПИРТ ИЛИ ДЕЗИНФИЦИРУЮЩИЕ СРЕДСТВА ДЛЯ МОНИТОРА

Не распыляйте спирт или дезинфицирующие средства непосредственно на монитор и не используйте их рядом с монитором. Кроме того, не протирайте монитор тканью или салфеткой, содержащей спирт или дезинфицирующие средства. Они могут привести к изменению цвета, ухудшению состояния или растрескиванию корпуса, повреждению поверхностной обработки ЖК-панели и ухудшению состояния компонентов.

ПРОЧИЕ РЕКОМЕНДАЦИИ

ЭРГОНОМИЧЕСКИЕ

Для избежания усталости глаз, не работайте на мониторе с очень ярким фоном или в темной комнате. При работе с монитором в течение длительного времени рекомендуется делать десятиминутные перерывы после каждого часа работы. Для оптимально комфортных визуальных условий монитор должен находиться ниже уровня глаз и на расстоянии 40-60 см (16-24") от глаз.

СПЕЦИАЛЬНЫЕ ПРИМЕЧАНИЯ ДЛЯ ЖК-МОНИТОРОВ

Описанные ниже явления обычны для ЖК-мониторов и не говорят о какой-либо неисправности.

ПРИМЕЧАНИЕ

- Когда вы впервые включаете ЖК-монитор, то, в зависимости от типа компьютера, картинка может не уместиться в области отображения дисплея. В подобном случае придется подстроить расположение картинки, переместив ее в соответствующее положение.
- В зависимости от используемого вами шаблона рабочего стола, вы можете заметить на экране неоднородности яркости.
- Из-за физической природы фоновой подсветки, при первоначальном использовании экран может мерцать выключите питание и затем включите его снова – мерцание должно исчезнуть.

ОБСЛУЖИВАНИЕ ПОКУПАТЕЛЯ

ПРИМЕЧАНИЕ

- Если вы должны вернуть монитор для обслуживания, а оригинальная упаковка выброшена, просьба связаться с вашим дилером или сервисным центром iiyama для получения совета или замены упаковки.

ОЧИСТКА

ВНИМАНИЕ

- Если при очистке внутрь монитора попал какой-либо предмет или жидкость, например вода, немедленно отключите сетевой Кабель и свяжитесь с вашим дилером или сервисным центром iiyama.
- В целях безопасности выключите монитор и выньте сетевой Кабель из розетки перед очисткой монитора.

ПРЕДУПРЕЖДЕНИЕ

- Не распыляйте спирт или дезинфицирующие средства непосредственно на монитор и не используйте их рядом с монитором. Кроме того, не протирайте монитор тканью или салфеткой, содержащей спирт или дезинфицирующие средства. Они могут привести к изменению цвета, ухудшению состояния или растрескиванию корпуса, повреждению поверхностной обработки ЖК-панели и ухудшению состояния компонентов.
- Чтобы избежать возможного повреждения монитора (ЖК-панели / корпуса / разъемов) или аксессуаров, никогда не используйте следующие сильные растворители или чистящие салфетки. Они могут привести к изменению цвета, ухудшению состояния или растрескиванию корпуса, повреждению поверхностной обработки ЖК-панели и ухудшению состояния компонентов.

Бензин	Вода с хлорноватистой кислотой
Разбавитель	Кислотные или щелочные растворители
Спирт	Воск
Отбеливатель	Абразивные материалы
Перекись	Чистящее средство для офисного оборудования
Ацетон	Чистящее средство для стекол
Метилхлорид	Пижаменная бумага
Толуол	Влажная салфетка
Аммиак	Химическая ткань
Раствор гипохлорита натрия (хлорный отбеливатель)	Чистящая бумага

и т. п.

ПРИМЕЧАНИЕ

- Чтобы не повредить ЖК-панель, не царапайте и не протирайте экран твердым предметом.
- Не оставляйте ЖК-панель мокрой. Если на нее попадут капли воды или что-то подобное, немедленно протрите ее сухой мягкой тканью. Если оставить ее мокрой, это может привести к изменению цвета или появлению пятен на ЖК-панели. Кроме того, попадание влаги внутрь монитора может привести к его повреждению.
- Продолжительный контакт корпуса с любым изделием из резины или пластмассы может вызвать повреждения окраски корпуса.

Регулярный уход

Аккуратно протрите корпус мягкой, сухой и чистой тканью. Если ваш монитор особенно грязный, смочите ткань в мягком моющем средстве, тщательно разбавленном водой, хорошо отожмите ее, а затем вытрите грязь. Затем немедленно протрите его мягкой сухой тканью.

Дезинфекция спиртом

Дезинфекция спиртом может привести к изменению цвета, ухудшению состояния или растрескиванию корпуса, повреждению поверхностной обработки ЖК-панели и ухудшению состояния компонентов. Вместо этого мы рекомендуем дезинфицировать руки вдали от монитора до и после использования.

Если вам абсолютно необходимо продезинфицировать монитор спиртом, заранее ознакомьтесь с приведенными выше внимания и предупреждения. Также избегайте частой дезинфекции спиртом.

ДО НАЧАЛА РАБОТЫ С МОНИТОРОМ

ХАРАКТЕРИСТИКИ

- ◆ Поддерживает разрешение 1920 × 1080 G-MASTER G(B)2445HSU, G(B)2745HSU
2560 × 1440 G-MASTER G(B)2745QSU
- ◆ Высокая контрастность 1300:1 (Типичная), Функция ACR, Высокая яркость 300 кд/м² (Типичная)
- ◆ Время отклика движущегося изображения 1 мс
- ◆ Мерцание бесплатно
- ◆ Редукция Синего Света
- ◆ Цифровое сглаживание шрифтов
- ◆ Стереодинамики 2 × 2 Вт
- ◆ Функция ожидания
- ◆ Совместимость с крепежным стандартом VESA (100 мм × 100 мм)
- ◆ Отверстие для установки замка безопасности

ПРИНАДЛЕЖНОСТИ

Комплект поставки должен содержать следующие принадлежности. Убедитесь в их наличии. Если какая-либо из принадлежностей отсутствует или повреждена, обратитесь к дилеру или в региональное отделение iiyama.

- | | | |
|------------------------------------|--|-------------------------------------|
| ■ Кабель питания * ¹ | ■ Кабель HDMI | ■ Кабель DisplayPort * ² |
| ■ Кабель USB | ■ Пластина VESA * ³ | ■ Отвертка * ³ |
| ■ Шея стойки | ■ Стойка-основание с винтом * ³ | ■ Стойка-основание * ⁴ |
| ■ Держатель кабелей * ⁴ | ■ Инструкция по безопасности | ■ Краткое руководство |

ПРЕДУПРЕЖДЕНИЕ

*¹ В случае возникновения проблем или повреждения из-за использования шнура питания, поставленного не компанией iiyama, все гарантии аннулируются.

Необходимо использовать кабель питания, соответствующий H05VVH2, 3G, 0,75 мм².

*² Аксессуар для G-MASTER G(B)2745QSU

*³ Аксессуар для G-MASTER GB2445HSU, GB2745HSU, GB2745QSU

*⁴ Аксессуар для G-MASTER G2445HSU, G2745HSU, G2745QSU

ИСПОЛЬЗОВАНИЕ РУКИ ИЛИ ПОДСТАВКИ

ПРЕДУПРЕЖДЕНИЕ

- Этот продукт предназначен для использования с настольным, а не для использования в цифровых вывесках (электронных вывесках), таких как установка на потолке или на стене.
- Перед установкой убедитесь, что кронштейн дисплея или настольная подставка под кронштейн достаточно прочны, чтобы выдержать необходимый вес дисплея и крепления.
- Угол наклона монитора должен быть в пределах 23° вверх и 5° вниз. Этот продукт нельзя использовать лицом вверх или вниз за пределами этого диапазона.
- Если монитор используется (устанавливается) под углом более 5° вниз, ЖК-дисплей может отслоиться от рамки и упасть, что приведет к повреждению. Кроме того, такие случаи не будут покрываться поддержкой или гарантией.
- Регулярно проверяйте затяжку винтов. Если винты недостаточно затянуты, монитор может оторваться и вызвать травмы или повреждения.

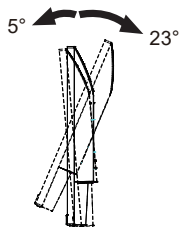

< ПОДСТАВКУ ДЛЯ ДИСПЛЕЯ ИЛИ НАСТОЛЬНУЮ ПОДСТАВКУ >

ВНИМАНИЕ

- Если вы используете подставку для дисплея или настольную подставку, надо принять во внимание толщину монтажного держателя и докрутить винты M4 (4 шт) вместе таким образом, чтоб его длина ("L") внутри монитора не была больше 10 мм. Использование винта длиннее может привести к электрошоку или повреждению монитора вследствие столкновения винта с электрическими компонентами внутри корпуса монитора.

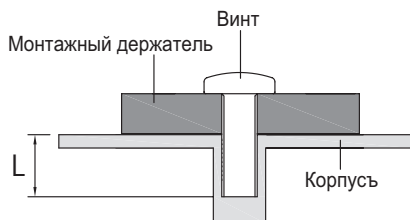

< ОРИЕНТАЦИЯ ЭКРАНА >

● G-MASTER GB2445HSU, GB2745HSU, GB2745QSU

Монитор предназначен для использования как в пейзажном, так и в портретном режиме.

Портретное отображение необходимо настроить с помощью настроек дисплея подключенного устройства.

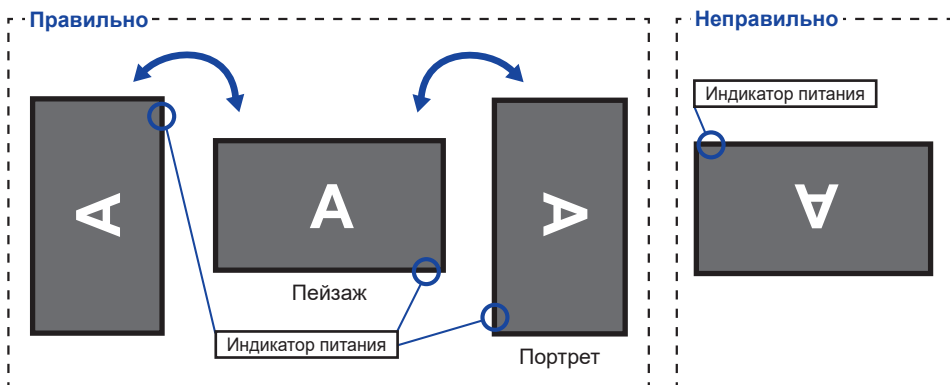

С Подставкой:

ПРИМЕЧАНИЕ

- Установите высоту монитора перед вращением панели.
- Попытка принудительного поворота панели без регулировки высоты подставки может привести к повреждению панели или подставки.

● G-MASTER G2445HSU, G2745HSU, G2745QSU

Этот монитор можно использовать только в Пейзаж ориентации.

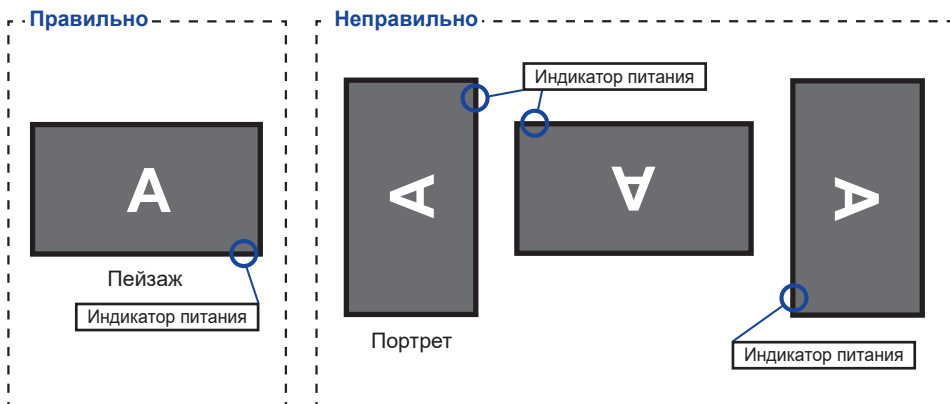

УСТАНОВКА И СНЯТИЕ ПОДСТАВКИ : G-MASTER GB2445HSU, GB2745HSU, GB2745QSU

ПРЕДУПРЕЖДЕНИЕ

- Разместите монитор на ровной поверхности. Падение монитора может привести к его повреждению или травме.
- Не применяйте грубую силу. Это может привести к повреждению монитора.
- Перед снятием или установкой подставки отключите монитор во избежание поражения электротоком и повреждения монитора.
- Регулярно проверяйте затяжку винтов. Если винты недостаточно затянуты, монитор может оторваться и вызвать травмы или повреждения.

<Установка>

- ① Прикрепите Шею стойки к пластине VESA, а затем затяните «пальцевой винт» с прилагаемой отверткой чтобы закрепить их.

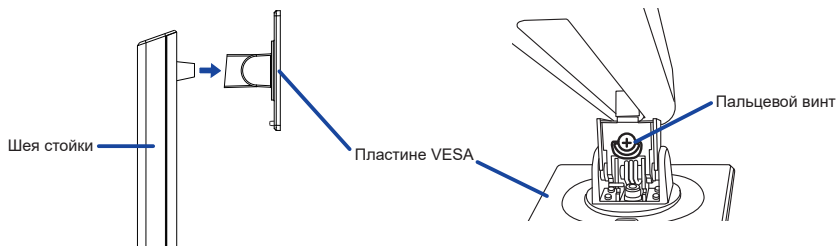

- ② Установите Стойка-основание на Шею стойки, а затем затяните «пальцевой винт» с прилагаемой отверткой чтобы закрепить их.

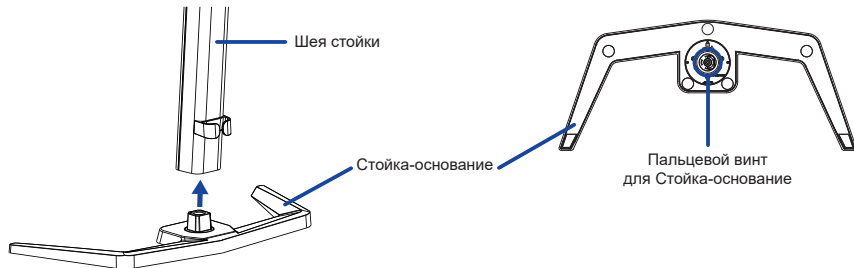

- ③ Постелите на стол мягкую ткань, чтобы не поцарапать монитор. Положите монитор на стол лицевой стороной вниз.

- ④ Удерживайте монитор и установите собранную подставку на монитор, пока она не зафиксировается со щелчком.

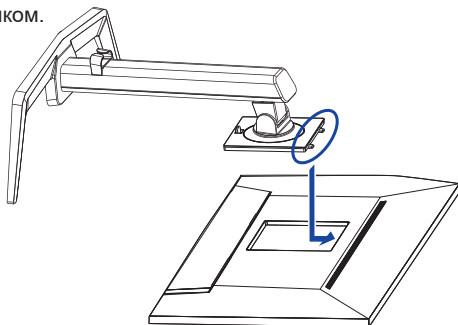

<Снятие>

- ① Постелите на стол мягкую ткань, чтобы не поцарапать монитор. Положите монитор на стол лицевой стороной вниз.
- ② Нажмите кнопку фиксатора, чтобы снять подставку.

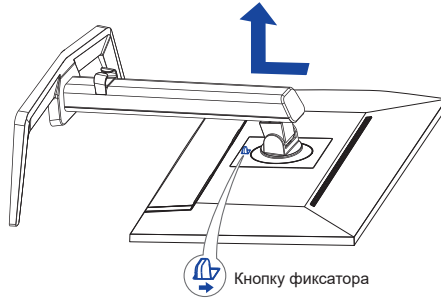

- ③ Ослабьте «пальцевой винт» с прилагаемой отверткой чтобы снять Шея стойки с пластине VESA.
- ④ Ослабьте «пальцевой винт» с прилагаемой отверткой чтобы снять Стойка-основание с Шея стойки.

УСТАНОВКА И СНЯТИЕ ПОДСТАВКИ : G-MASTER G2445HSU, G2745HSU, G2745QSU

ПРЕДУПРЕЖДЕНИЕ

- Разместите монитор на ровной поверхности. Падение монитора может привести к его повреждению или травме.
- Не применяйте грубую силу. Это может привести к повреждению монитора.
- Перед снятием или установкой подставки отключите монитор во избежание поражения электротоком и повреждения монитора.

<Установка>

- ① Соедините шейку стойки и основание.
- ② Поместите Держатель кабелей на свое место.

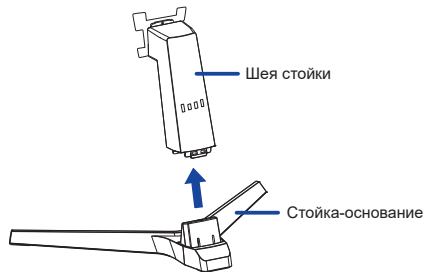

- ③ Постелите на стол мягкую ткань, чтобы не поцарапать монитор. Положите монитор на стол лицевой стороной вниз.
- ④ Удерживайте монитор и установите собранную подставку на монитор, пока она не зафиксируется со щелчком.

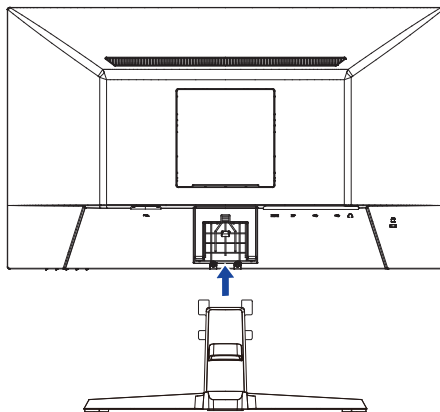

<Снятие>

- ① Постелите на стол мягкую ткань, чтобы не поцарапать монитор. Положите монитор на стол лицевой стороной вниз.
- ② Продолжайте нажимать на крюки внутрь чтобы вытащить Стойка-основание.
- ③ Нажмите кнопку фиксатора и снимите Шея стойку с монитора.
- ④ Снимите держатель кабеля.

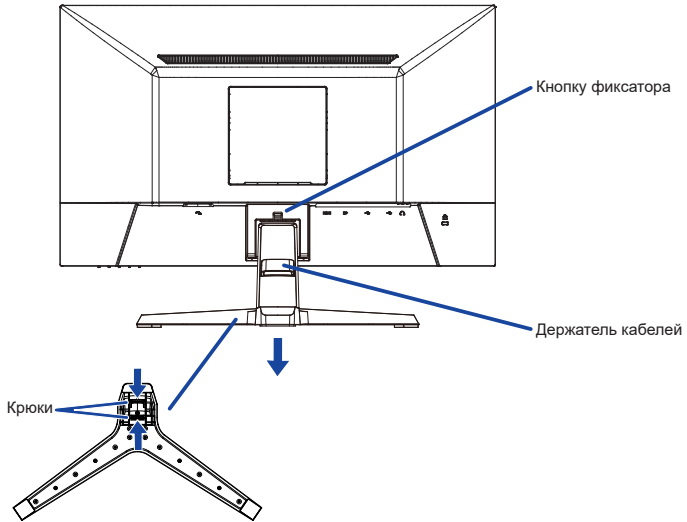

ОРГАНЫ УПРАВЛЕНИЯ И РАЗЪЕМЫ : G-MASTER GB2445HSU, GB2745HSU, GB2745QSU

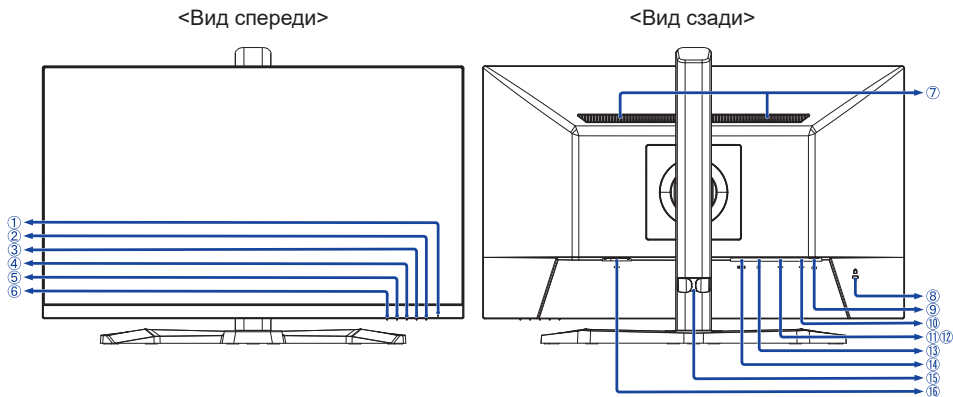

① Индикатор питания

ИНФО Голубой: Нормальный режим работы
Оранжевый: Режим ожидания

② Кнопка питания (⏻)

③ Кнопка Меню (MENU)

④ Кнопка Настройки / Громкость (▶ / 🔊)

⑤ Кнопка Настройки / Черный тюнер / MBR / Adaptive Sync / Ночной режим (◀ / i)

⑥ Кнопка Выбор Вход / Выход (INPUT / EXIT)

⑦ Динамики

⑧ Гнездо замка безопасности

ИНФО В гнездо замка безопасности можно вставить защитный тросик, чтобы никто не мог унести монитор без вашего разрешения.

⑨ Разъем для наушников (🎧)

ИНФО Портретное отображение необходимо настроить с помощью настроек дисплея подключенного устройства.

⑩ Разъем USB-UP (🔌)

⑪ Разъем USB-DOWN (🔌 USB2,0: 5 В, 500 мА^{*1} / USB3,2 Gen 1: 5 Гбит/с, 5 В, 900 мА^{*2})

⑫ Разъем USB-DOWN (🔌 USB2,0: 5 В, 500 мА^{*1} / USB3,2 Gen 1: 5 Гбит/с, 5 В, 900 мА^{*2})

⑬ Разъем DisplayPort (DP)

⑭ Разъем HDMI (HDMI)

⑮ Держатель кабелей

⑯ Разъем источника питания пер. тока (⚡: Переменный ток)

^{*1} Для G-MASTER GB2445HSU, GB2745HSU

^{*2} Для G-MASTER GB2745QSU

ОРГАНЫ УПРАВЛЕНИЯ И РАЗЪЕМЫ : G-MASTER G2445HSU, G2745HSU, G2745QSU

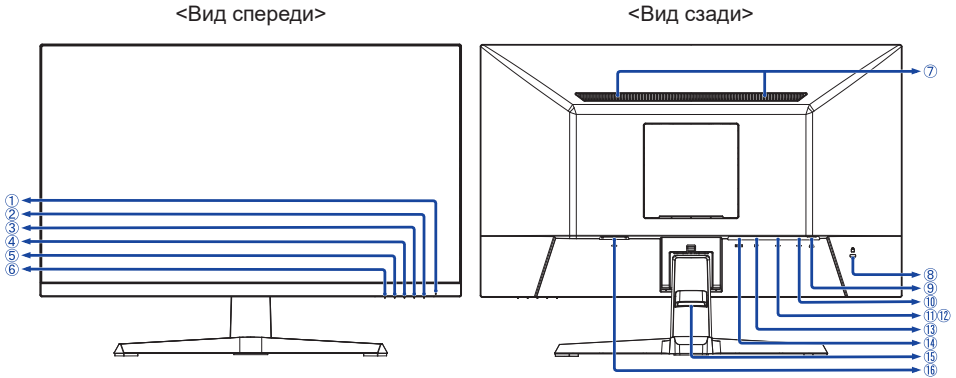

① Индикатор питания

ИНФО Голубой: Нормальный режим работы
Оранжевый: Режим ожидания

② Кнопка питания (⏻)

③ Кнопка Меню (MENU)

④ Кнопка Настройки / Громкость (▶ / 🔊)

⑤ Кнопка Настройки / Черный тюнер / MBR / Adaptive Sync / Ночной режим (◀ / i)

⑥ Кнопка Выбор Вход / Выход (INPUT / EXIT)

⑦ Динамики

⑧ Гнездо замка безопасности

ИНФО В гнездо замка безопасности можно вставить защитный тросик, чтобы никто не мог унести монитор без вашего разрешения.

⑨ Разъем для наушников (🎧)

ИНФО Портретное отображение необходимо настроить с помощью настроек дисплея подключенного устройства.

⑩ Разъем USB-UP (🔌)

⑪ Разъем USB-DOWN (🔌) USB2,0: 5 В, 500 мА^{*1} / USB3,2 Gen 1: 5 Гбит/с, 5 В, 900 мА^{*2}

⑫ Разъем USB-DOWN (🔌) USB2,0: 5 В, 500 мА^{*1} / USB3,2 Gen 1: 5 Гбит/с, 5 В, 900 мА^{*2}

⑬ Разъем DisplayPort (DP)

⑭ Разъем HDMI (HDMI)

⑮ Держатель кабелей

⑯ Разъем источника питания пер. тока (⚡: Переменный ток)

^{*1} Для G-MASTER G2445HSU, G2745HSU

^{*2} Для G-MASTER G2745QSU

ПОДКЛЮЧЕНИЕ МОНИТОРА : G-MASTER GB2445HSU, GB2745HSU, GB2745QSU

- 1 Убедитесь в том, что выключены и компьютер, и монитор.
- 2 Подключите компьютер к монитору с помощью сигнального кабеля.
- 3 С помощью USB кабеля подключите дисплей к компьютеру.
- 4 Подключите шнур питания сначала к монитору, а затем к источнику питания.
- 5 Включите монитор и компьютер.

ИНФО

- Пожалуйста, подтвердите, что распределительная система в здании будет обеспечивать наличие автоматического выключателя на 120/240 В, 20 А (максимум).
- Типы сигнальных кабелей, используемых для подключения компьютера к монитору, могут быть разными в зависимости от компьютера. Неправильное подключение может вызвать серьезное повреждение как монитора, так и компьютера. Прилагаемый к монитору кабель имеет стандартный разъем. Если требуется кабель особого типа, то обратитесь к продавцу или в региональное представительство iiyama.
- Подключаемое оборудование класса I Тип А должно быть подключено к защитному заземлению.
- Розетка должна быть установлена рядом с оборудованием и быть легкодоступной.
- Чрезмерное звуковое давление от наушников может привести к повреждению или потере слуха.

[Пример подключения]

<Вид сзади>

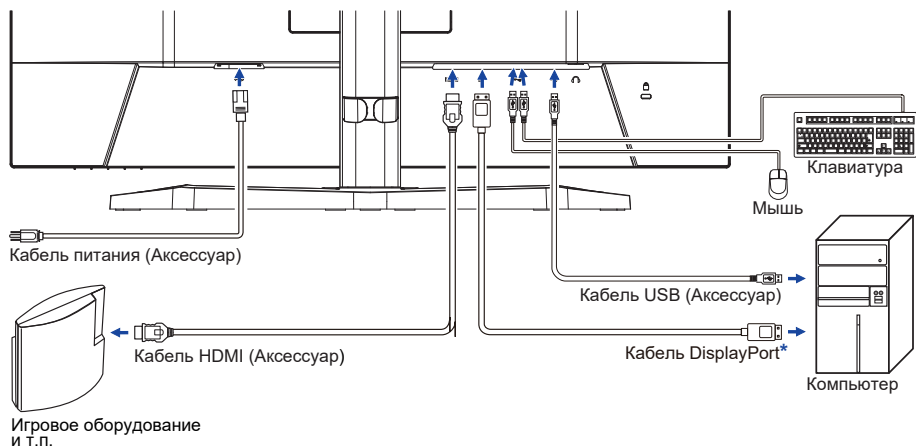

* Аксессуар только для G-MASTER GB2745QSU

[Держатель кабелей]

Поместите кабели через Держатель кабеля чтобы распределить их.

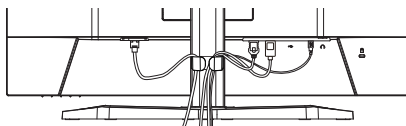

ПОДКЛЮЧЕНИЕ МОНИТОРА : G-MASTER G2445HSU, G2745HSU, G2745QSU

- 1 Убедитесь в том, что выключены и компьютер, и монитор.
- 2 Подключите компьютер к монитору с помощью сигнального кабеля.
- 3 С помощью USB кабеля подключите дисплей к компьютеру.
- 4 Подключите шнур питания сначала к монитору, а затем к источнику питания.
- 5 Включите монитор и компьютер.

ИНФО

- Пожалуйста, подтвердите, что распределительная система в здании будет обеспечивать наличие автоматического выключателя на 120/240 В, 20 А (максимум).
- Типы сигнальных кабелей, используемых для подключения компьютера к монитору, могут быть разными в зависимости от компьютера. Неправильное подключение может вызвать серьезное повреждение как монитора, так и компьютера. Прилагаемый к монитору кабель имеет стандартный разъем. Если потребуется кабель особого типа, то обратитесь к продавцу или в региональное представительство iiyama.
- Подключаемое оборудование класса I Тип А должно быть подключено к защитному заземлению.
- Розетка должна быть установлена рядом с оборудованием и быть легкодоступной.
- Чрезмерное звуковое давление от наушников может привести к повреждению или потере слуха.

[Пример подключения]

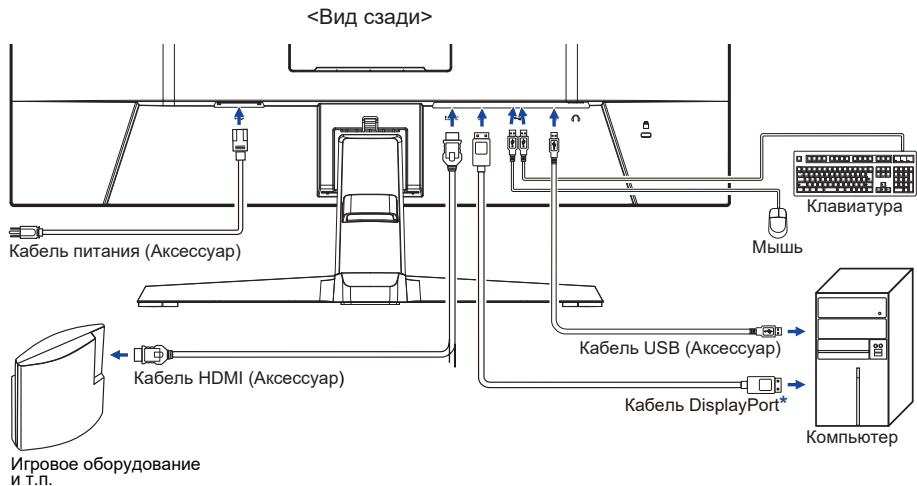

* Аксессуар только для G-MASTER G2745QSU

[Держатель кабелей]

Поместите кабели через Держатель кабеля чтобы распределить их.

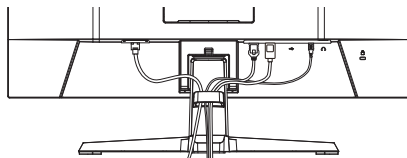

УСТАНОВКА КОМПЬЮТЕРА

■ Синхронизация сигнала

На стр. 41 раздела ПОДДЕРЖИВАЕМЫЕ РЕЖИМЫ СИНХРОНИЗАЦИИ вы найдете список значений синхронизации сигнала.

НАСТРОЙКА УГЛОВ ОБЗОРА И ВЫСОТЫ МОНИТОРА : G-MASTER GB2445HSU, GB2745HSU, GB2745QSU

- Для оптимального восприятия изображения рекомендуется смотреть на весь экран монитора.
- Придерживайте стойку таким образом, чтобы монитор не упал при изменении высоты и угла наклона.
- У вас есть возможность регулировать высоту монитора до 150 мм, угол наклонения до 45° по горизонтали и до 23° назад и 5° вперед.

ПРИМЕЧАНИЕ

- Не прикасайтесь к ЖК-экрану при изменении угла или высоты наклона монитора. Это может вызвать его повреждение.
- При изменении угла или высоты монитора не прижимайте пальцы или руки к подвижной части подставки.
- Повреждение рук или пальцев может возникнуть если достаточное внимание не было уделено при установке высоты монитора.

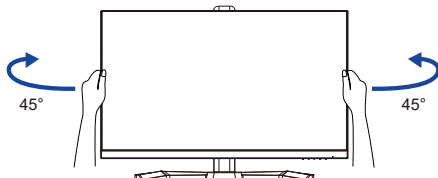
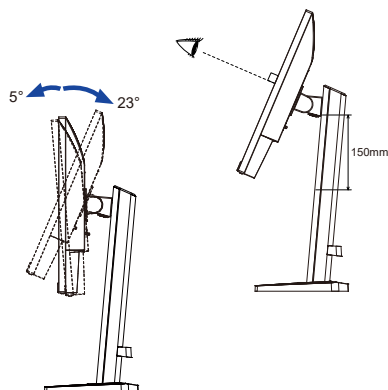

НАСТРОЙКА УГЛА ОБЗОРА : G-MASTER G2445HSU, G2745HSU, G2745QSU

- Для оптимального восприятия изображения рекомендуется посмотреть на весь экран монитора.
- Придерживайте стойку таким образом, чтобы монитор не упал при изменении угла наклона.
- Вы можете изменить угол наклона монитора до 22° назад и 4° вперед.
- Для обеспечения максимально удобного положения тела при работе с монитором как устройством отображения информации для рабочей станции рекомендуется, чтобы угол наклона не превышал 10°. Скорректируйте угол наклона монитора в соответствии с вашими собственными предпочтениями.

ПРИМЕЧАНИЕ

- Не прикасайтесь к ЖК-экрану при изменении угла наклона. Это может вызвать его повреждение.
- При изменении угла наклона не оставляйте отпечатков пальцев на ЖК-экране.

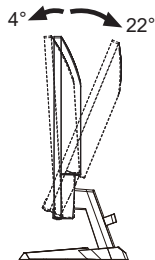
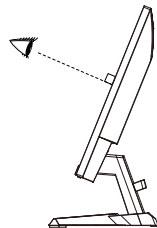

РАБОТА С МОНИТОРОМ

Значения параметров для получения наилучшего изображения ЖК-монитора компании iiyama были установлены на заводе; они указаны на стр. 41 в разделе ПОДДЕРЖИВАЕМЫЕ РЕЖИМЫ СИНХРОНИЗАЦИИ. Вы также можете откорректировать изображение, следуя указанным ниже процедурам.

- 1 Нажмите Кнопку MENU, чтобы на дисплее появилось Экранное меню (ЭМ). Здесь есть несколько дополнительных страниц, которые перелистываются с помощью Кнопок ◀ / ▶.



- 2 Выберите страницу меню, которая содержит интересующую вас пиктограмму настройки. Нажмите Кнопку MENU. Затем с помощью Кнопок ◀ / ▶ выделите требуемую пиктограмму настройки.
- 3 Заново нажмите Кнопку MENU. Используйте Кнопки ◀ / ▶ для выполнения соответствующих настроек и установок.
- 4 Нажмите Кнопку EXIT для выхода с меню и все введены вами настройки будут автоматически записаны.

Например, для подстройки вертикального положения экрана выберите в меню «Установка» и нажмите Кнопку MENU. Затем выберите «Полож. по верт.» с помощью Кнопок ◀ / ▶ и нажмите Кнопку MENU. Для изменения установок вертикального положения OSD используйте Кнопки ◀ / ▶. При настройке должно изменяться вертикальное положение OSD.

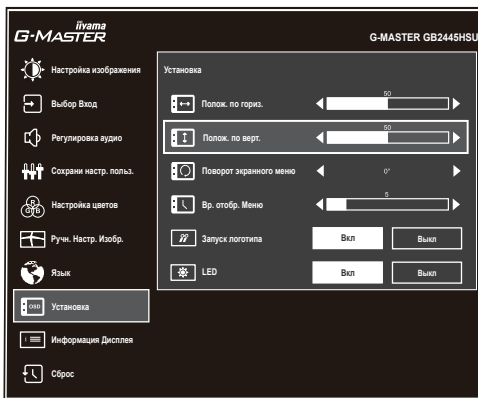

Нажатие Кнопку EXIT вконец работы запишет все введены вами изменения.

ПРИМЕЧАНИЕ

- После окончания работы с настройками Экранного меню оно само закрывается через некоторое время (длительность определяется функцией «Вр. отобр. Меню»). Для немедленного выхода из ЭМ используйте Кнопку EXIT.
- При исчезновении Экранного меню любые изменения автоматически сохраняются в памяти. Во время работы с меню следует избегать отключения питания.



Настройка изображения *1 Picture Adjust



Пункт настройки	Проблема / Опция	Используемые кнопки
Контрастность Contrast	Слишком бледное	
	Слишком интенсивное	
Яркость *2 Brightness	Слишком темное	
	Слишком яркое	
Overdrive Overdrive	Выкл / 1 / 2 / 3 Это повысит уровень градации серого ЖК-панели. Высший уровень приведет к включению быстрого времени отклика.	
ACR Adv. Contrast	Вкл	Увеличенная контрастность
	Выкл	Обычная контрастность
Eco Eco Direct	Выкл	Обычно
	Режим 1	Фон или подсветка минимализован.
	Режим 2	Фон или подсветка на уровне ниже Режим 1.
	Режим 3	Фон или подсветка на уровне ниже Режим 2.
Черный тюнер Black Tuner Direct	Регулируется в пределах от -5 до +5 Возможность настройки оттенков черного цвета	
Насыщенность цвета Color Saturation	Слишком слабый	
	Слишком сильный	
MBR *3 MBR Direct	Выкл / 1 / 2 / 3 / 4 / 5 / 6 / 7 Уменьшает размытость при движении на ЖК-панели.	
	Adaptive Sync Adaptive Sync Direct	Вкл
	Выкл	Простр. Adaptive Sync выключен.

*1 Корректировки и настройки могут быть невозможны, поскольку включены другие элементы настройки. Более подробную информацию см. в разделе «Матрица корреляции функций» на следующей странице.

*2 Регулировка «Яркость» при работе монитора в темной комнате, если экран кажется слишком ярким. Также есть функция «Ночной режим», которая позволяет регулировать яркость на 3 уровнях в соответствии с вашими предпочтениями. См. стр. 29.

*3 Недоступно, когда включен «Adaptive Sync». Доступно при частоте обновления 75 Гц или выше. Рекомендуется 100 Гц.

Вы можете пропустить элементы меню и напрямую отобразить экран настройки параметров, используя следующие операции с кнопками.

- Eco : Нажмите Кнопку **i** в течение 3 секунд, когда экранное меню не отображается.
- Черный тюнер / MBR / Adaptive Sync : Нажмите Кнопку **i** , когда меню не отображается, и выберите соответствующее меню.

■ Матрица корреляции функций

Активный элемент Выбранный элемент	Настройка изображения			Настройка цветов	Ручн. Настр. Изобр.
	ACR	Eco	MBR	Редукция Синего Света	i-Style Color Стандарт Спортивные игры FPS игры Стратегические игры Текст
Контрастность	–	✓	✓	✓	–
Яркость	–	–	–	✓	–
Overdrive	✓	✓	–	✓	–
ACR	–	✓	–	–	–
Eco	✓	–	–	–	–
Черный тюнер	✓	✓	–	✓	–
MBR	–	–	–	–	–
Adaptive Sync	✓	✓	✓	✓	✓

✓ : Доступный
– : Недоступный



Выбор Вход Input Select

Direct

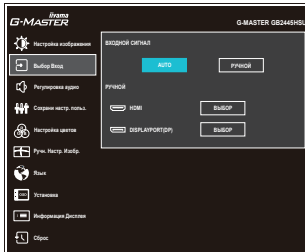

Пункт настройки	Опция		
Входной Сигнал Input Source	Auto	Автоматический поиск и выбор источника сигнала.	
	Ручной	HDMI	Выбор входа Цифровой (HDMI)
		DisplayPort(DP)	Выбор входа Цифровой (DisplayPort)

ПРИМЕЧАНИЕ Функция «Auto» позволяет автоматически выбирать доступные источники входного сигнала. Источник входного сигнала от компьютера в режиме ожидания не может быть выбран. Если вы вручную выберите один из источников входного сигнала, другой источник не будет выбран автоматически.

Direct

Вы можете пропустить элементы меню и напрямую отобразить экран настройки параметров, используя следующие операции с кнопками.



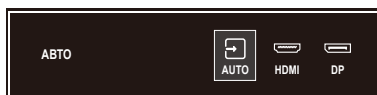

- Выбор Вход : Нажмите Кнопку INPUT, когда экранное меню не отображается.



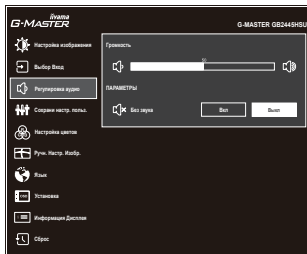



Регулировка аудио Audio Settings



Пункт настройки	Проблема / Опция	Используемые кнопки
Громкость Volume	Слишком тихо Слишком громко	   
Без звука Mute Audio	Вкл	Временное отключение звука. Восстановление звука с прежним уровнем громкости.
	Выкл	

Direct

Вы можете пропустить элементы меню и напрямую отобразить экран настройки параметров, используя следующие операции с кнопками.

- Громкость : Нажмите Кнопку , когда экранное меню не отображается.
- Без звука : Нажмите Кнопку  в течение 3 секунд, когда экранное меню не отображается.



Сохрани настр. польз. Store User Setting

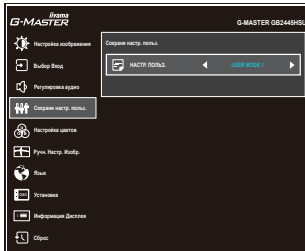

Пункт настройки	Опция	
Настр. польз. User Modes	User Mode 1	Сохранить настройки изображения.
	User Mode 2	Сохранить настройки изображения.
	User Mode 3	Сохранить настройки изображения.
ПРИМЕЧАНИЕ	<p>Монитор запоминает ваши индивидуальные настройки, указанные ниже. Эти настройки можно будет вызвать позже из меню «i-Style Color» в «Ручн. Настр. Изобр.».</p> <p>Контрастность, Яркость, Overdrive, ACR, Eco, Черный тюнер, Насыщенность цвета, Громкость, Без звука, Гамма, Color Temperature, Пользователь, Резкость, Режим Дисплея</p>	



Настройка цветов Color Settings



Пункт настройки	Проблема / Опция		Используемые кнопки
6-осевое * 6-Axis	Оттенок	Красный	Слишком слабый Слишком сильный
		Желтый	
Зеленый			
Голубой			
Синий			
Пурпурный			
	Насыщенность	Красный	Слишком слабый Слишком сильный
		Желтый	
Зеленый			
Голубой			
Синий			
Пурпурный			
Гамма Gamma	Gamma 1		
	Gamma 2		
	Gamma 3		
Редукция Синего Света * Blue Light Reducer	Выкл	Обычно	
	Режим 1	Синий свет уменьшается.	
	Режим 2	Синий свет слабее чем в Режим 1.	
	Режим 3	Синий свет слабее чем в Режим 2.	
Color Temperature Color Temperature	9300K	Классный цвет	
	7500K	Нормальный цвет	
	6500K	Теплый цвет	
Пользователь User Preset	Красный	Слишком слабый Слишком сильный	
	Зеленый		
	Синий		

* Недоступно, когда включен «i-Style Color».



Ручн. Настр. Изобр. Image Adjust

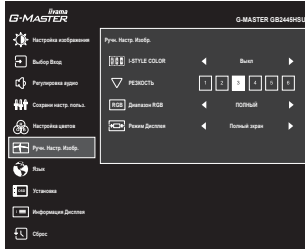

Пункт настройки	Опция	Используемые кнопки
i-Style Color *1 i-Style Color	Выкл	Функция i-Style Color отключена.
	Стандарт	Для обычного окружения windows или настроек по умолчанию
	Спортивные игры	Для спортивных игр окружения
	FPS игры	Для FPS игры окружения
	Стратегические игры	Для стратегических игр окружения
	Текст	Для редактирования и чтения текста в условиях обработки текста
	User Mode 1	Применить пользовательские настройки.
	User Mode 2	Применить пользовательские настройки.
Резкость Sharp and Soft	1 2 3 4 5 6	 <p>Качество изображения можно изменять в интервале от 1 до 6 (резкого до размытого). Нажимайте кнопку ►, чтобы изменять резкость изображения в порядке возрастания номеров. Нажимайте кнопку ◀, чтобы изменять резкость изображения в порядке уменьшения номеров.</p>
	Auto	Автоматический выбор цветовой шкалы сигнала.
Диапазон RGB RGB Range	Полный	Полный цветовой охват видеосигнала
	Ограниченный	Ограниченный цветовой охват видеосигнала
Режим Дисплея Video Mode Adjust	Полный экран	Расширение образа
	Соотн. Сторон *2	Расширение формата образа

*1 Недоступно, когда включен «Редукция Синего Света».

*2 Отключено с разрешением 16:9.

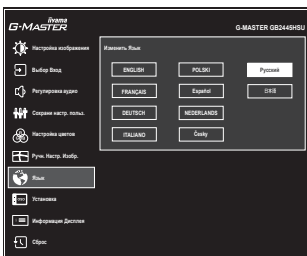

Пункт настройки	Опция			
Язык Language	English	Английский	Español	Испанский
	Français	Французский	Nederlands	Голландский
	Deutsch	Немецкий	Česky	Чешский язык
	Italiano	Итальянский	Русский	Русский
	Polski	Польский	日本語	Японский



Установка Setup Menu

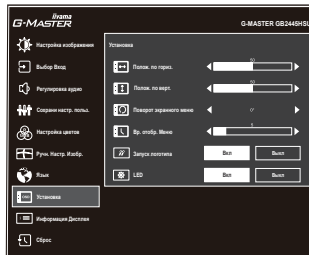

Пункт настройки	Проблема / Опция	Используемые кнопки
Полож. по гориз. OSD Horizontal Position	ЭМ сильно налево ЭМ сильно направо	   
Полож. по верт. OSD Vertical Position	ЭМ слишком высоко ЭМ слишком низко	   
Поворот экранного меню* OSD Rotate	Поверните экранное меню. 0° (Обычно) / +90° (Поверните направо) / -90° (Поверните влево)	   
Вр. отобр. Меню OSD Time	Можно установить время отображения ЭМ от 5 до 30 сек.	 
Запуск логотипа Opening Logo	Вкл	Логотип G-MASTER отображается когда монитор включен.
	Выкл	Логотип G-MASTER не отображается когда монитор включен.
LED LED	Вкл	Индикатор питания включен.
	Выкл	Индикатор питания выключен.

ПРИМЕЧАНИЕ

Если Вас раздражает свечение индикатора питания, Вы можете его выключить.

* Для G-MASTER GB2445HSU, GB2745HSU, GB2745QSU



Информация Дисплея Display Information

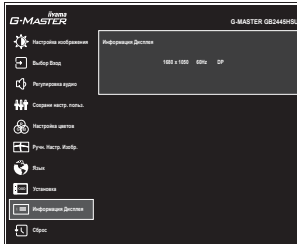

Информацию о актуально выбранном входе найдете в информации о графическом адаптере вашего компьютера.

ПРИМЕЧАНИЕ Прочитайте в руководстве графического адаптера об изменении разрешения и обновления.



Сброс Recall

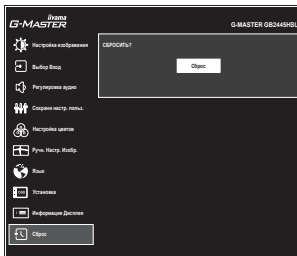

Пункт настройки

Опция

Сброс
Recall

Восстанавливаются стандартные заводские настройки.

Direct

- Ночной режим : Нажмите кнопку **i** , когда меню не отображается, и выберите соответствующее меню.

Пункт настройки	Опция	
	 Ночной режим	Выкл
	Режим 1	Яркость уменьшена.
	Режим 2	Яркость снижается больше, чем в Режим 1.
	Режим 3	Яркость снижается больше, чем в Режим 2.

● Блокировка

<Экранное меню (OSD)>

1. Чтобы вызвать экранное меню, нажмите и удерживайте в течение 10 секунд Кнопку MENU.
Если Вы попытаетесь вызвать экранное меню нажатием на любую из кнопки, на экране появиться сообщение «блокировка OSD».
2. Чтобы отключить блокировку экранного меню, нажмите и удерживайте в течение 10 секунд Кнопку MENU.

<Кнопка питания>

1. Чтобы заблокировать Кнопку питания, нажмите и удерживайте в течение 10 секунд Кнопку EXIT. При действующей блокировке монитор не может быть выключен нажатием на Кнопку питания. При нажатии на Кнопку питания на экране появиться сообщение «Выключатель заблокирован».
2. Чтобы отключить блокировку Кнопку питания, нажмите и удерживайте в течение 10 секунд Кнопку EXIT.

ФУНКЦИЯ ОЖИДАНИЯ

Этот продукт имеет функцию ожидания. Когда ваш компьютер не используется, монитор автоматически снижает расход энергии, необходимой для его функционирования.

Режим Функция ожидания описан ниже. Необходимые настройки, включая установки таймера, должны производиться на компьютере. Информацию по конфигурированию этих настроек можно почерпнуть из руководства к вашей операционной системе.

■ Режим ожидания

При исчезновении поступающих от компьютера видеосигнал разверток, монитор входит в режим ожидания, при котором потребление электроэнергии уменьшается до уровня менее 0,5 Вт*. Экран темнеет, индикатор подачи питания начинает светиться оранжевым цветом. Возврат из режима ожидания происходит через несколько секунд после нажатия любой клавиши на клавиатуре или движения мышью.

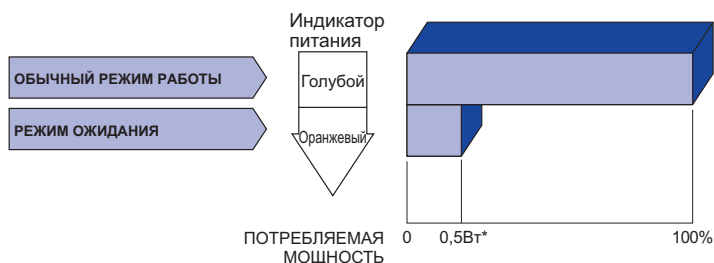

* Когда устройства USB не подключены.

УСТРАНЕНИЕ НЕИСПРАВНОСТЕЙ

Если монитор не работает надлежащим образом, возможно, проблему удастся решить, выполнив описанные ниже действия.

Выполните настройки, описанные в разделе РАБОТА С МОНИТОРОМ, в зависимости от возникшей проблемы. Если монитор не показывает изображение, перейдите к этапу 2.

Проверьте следующие пункты, если не удалось найти подходящую настройку в разделе РАБОТА С МОНИТОРОМ или если проблема не устранена.

Если у вас возникла проблема, которая не описана ниже, либо вы не можете устранить проблему, прекратите использование монитора и обратитесь за дальнейшей помощью к местному дилеру или в сервисный центр iiyama.

Проблема

Необходимо проверить

- | | |
|---|---|
| <p>① Отсутствует изображение.
(Индикатор питания не загорелся.)</p> <p>(Индикатор питания голубой.)</p> <p>(Индикатор питания оранжевый.)</p> | <ul style="list-style-type: none"><input type="checkbox"/> Питающий кабель плотно вставлен в гнездо.<input type="checkbox"/> Выключатель включен (ON).<input type="checkbox"/> Напряжение доходит до гнезда переменного тока. Проверьте на другом оборудовании.<input type="checkbox"/> Если активна программа хранитель экрана, нажмите на любую клавишу или подвигайте мышью.<input type="checkbox"/> Увеличьте значения параметра Contrast (Контраст) и/или Brightness (Яркость).<input type="checkbox"/> Компьютер включен.<input type="checkbox"/> Сигнальный кабель подсоединен надлежащим образом.<input type="checkbox"/> Синхронизация сигналов компьютера соответствует техническим характеристикам монитора.<input type="checkbox"/> Если монитор находится в режиме ожидания, нажмите клавишу на клавиатуре или подвигайте мышью.<input type="checkbox"/> Компьютер включен.<input type="checkbox"/> Сигнальный кабель подсоединен надлежащим образом.<input type="checkbox"/> Синхронизация сигналов компьютера соответствует техническим характеристикам монитора. |
| <p>② Экран не синхронизирован.</p> | <ul style="list-style-type: none"><input type="checkbox"/> Сигнальный кабель подсоединен надлежащим образом.<input type="checkbox"/> Синхронизация сигналов компьютера соответствует техническим характеристикам монитора. |
| <p>③ Экран расположен не в центре.</p> | <ul style="list-style-type: none"><input type="checkbox"/> Синхронизация сигналов компьютера соответствует техническим характеристикам монитора. |
| <p>④ Экран слишком яркий или слишком темный.</p> | <ul style="list-style-type: none"><input type="checkbox"/> Уровень выходного видеосигнала компьютера соответствует техническим характеристикам монитора. |
| <p>⑤ Экран дрожит.</p> | <ul style="list-style-type: none"><input type="checkbox"/> Напряжение питания соответствует техническим характеристикам монитора.<input type="checkbox"/> Синхронизация сигналов компьютера соответствует техническим характеристикам монитора. |
| <p>⑥ Нет звука.</p> | <ul style="list-style-type: none"><input type="checkbox"/> Звуковое оборудование (компьютер и пр.) включено.<input type="checkbox"/> Параметр Громкость (Volume) прибавлен.<input type="checkbox"/> Параметр Без звука (Mute) имеет значение Выкл.<input type="checkbox"/> Уровень выходного аудиосигнала звукового оборудования соответствует техническим характеристикам монитора. |
| <p>⑦ Звук слишком громкий или слишком тихий.</p> | <ul style="list-style-type: none"><input type="checkbox"/> Уровень выходного аудиосигнала звукового оборудования соответствует техническим характеристикам монитора. |

ИНФОРМАЦИЯ ОБ УТИЛИЗАЦИИ

Для наилучшей защиты окружающей среды не выбрасывайте ваш монитор.

Посетите наш вебсайт <https://iiyama.com> для получения указаний об утилизации монитора.

ПРИЛОЖЕНИЕ

Допускаются изменения дизайна и характеристик.

СПЕЦИФИКАЦИИ : G-MASTER GB2445HSU-B2 / GB2445HSU-B2 A

Категория раазамера		24"
ЖК-панели	Панель технология	IPS (In-Plane-Switching)
	Размер	Диагональ: 23,8" (60,5 см)
	Размер пикселя	0,275 мм (Ш) × 0,275 мм (В)
	Яркость	300 кд/м ² (Типичная), 190 кд/м ² (По умолчанию / Энергосбережение)
	Контрастность	1300 : 1 (Типичная), Функция ACR доступна
	Угол обзора	Вправо / Влево: 89°, Вверх / Вниз: 89° (В каждую сторону типичная)
	MPRT	1 мс
Кол-во отображаемых цветов		Примерно 16,7 миллион
Частоты синхронизации	HDMI	Adaptive Sync-Вкл: Гориз: 30,0-110,0 кГц, Верт: 48-100 Гц Adaptive Sync-Выкл: Гориз: 30,0-110,0 кГц, Верт: 55-100 Гц
	DisplayPort	Adaptive Sync-Вкл: Гориз: 110,0 кГц, Верт: 48-100 Гц Adaptive Sync-Выкл: Гориз: 30,0-110,0 кГц, Верт: 55-100 Гц
Нативное разрешение		1920 × 1080, 2,1 мегапикселей
Максимальное разрешение		1920 × 1080 100 Гц
Входной разъем		HDMI ×1, DisplayPort ×1
Видеосигналы		HDMI, DisplayPort
Стандарт USB		USB2,0 (5 В, 500 мА)
Количество портов USB Форма порта		1 Upstream: Тип-B 2 Downstream: Тип-A
Разъем для наушников *1		∅ 3,5 мм mini jack (Стерео)
Динамики		2 Вт × 2 (Стереодинамики)
Максим. размеры экрана		527,0 мм Ш × 296,5 мм В / 20,7" Ш × 11,7" В
Электропитание		100-240 В, 50/60 Гц, 1,5 А
Потребление энергии *2		18 Вт станд. Режим ожидания: 0,5 Вт макс, Режим выключенный: 0,3 Вт макс
Габариты		538,5 × 354,0 - 504,0 × 171,0 мм / 21,2 × 13,9 - 19,8 × 6,7" (Ш×В×Г)
Масса		4,4 кг / 9,7 lbs
Диапазон регулировки высоты		150 мм
Угол		Наклон: Вверх: 23°, Вниз: 5° Поворотный: Вправо / Влево по 45° каждый Ориентация: По часовой стрелке / Против часовой стрелки по 90° каждый
Условия окружающей среды		При работе: Темп. 5 до 35°C Влажность 10 до 90% (Без конденсата) При хранении: Темп. -20 до 60°C Влажность 10 до 90% (Без конденсата)
Сертификация		CE, UKCA, TÜV-Bauart, EAC, VCCI, PSE

ПРИМЕЧАНИЕ

*1 Правильная работа подключенных внешних устройств, кроме наушников, не гарантируется.

*2 Когда устройства USB не подключены.

СПЕЦИФИКАЦИИ : G-MASTER GB2745HSU-B2 / GB2745HSU-B2 A

Категория размера		27"
ЖК-панели	Панель технология	IPS (In-Plane-Switching)
	Размер	Диагональ: 27" (68,5 см)
	Размер пикселя	0,311 мм (Ш) × 0,311 мм (В)
	Яркость	300 кд/м ² (Типичная), 200 кд/м ² (По умолчанию / Энергосбережение)
	Контрастность	1300 : 1 (Типичная), Функция ACR доступна
	Угол обзора	Вправо / Влево: 89°, Вверх / Вниз: 89° (В каждую сторону типичная)
	MPRT	1 мс
Кол-во отображаемых цветов		Примерно 16,7 миллион
Частоты синхронизации	HDMI	Adaptive Sync-Вкл: Гориз: 30,0-110,0 кГц, Верт: 48-100 Гц Adaptive Sync-Выкл: Гориз: 30,0-110,0 кГц, Верт: 55-100 Гц
	DisplayPort	Adaptive Sync-Вкл: Гориз: 110,0 кГц, Верт: 48-100 Гц Adaptive Sync-Выкл: Гориз: 30,0-110,0 кГц, Верт: 55-100 Гц
Нативное разрешение		1920 × 1080, 2,1 мегапикселей
Максимальное разрешение		1920 × 1080 100 Гц
Входной разъем		HDMI ×1, DisplayPort ×1
Видеосигналы		HDMI, DisplayPort
Стандарт USB		USB2,0 (5 В, 500 мА)
Количество портов USB Форма порта		1 Upstream: Тип-B 2 Downstream: Тип-A
Разъем для наушников *1		∅ 3,5 мм mini jack (Стерео)
Динамики		2 Вт × 2 (Стереодинамики)
Максим. размеры экрана		596,7 мм Ш × 335,7 мм В / 23,5" Ш × 13,2" В
Электропитание		100-240 В, 50/60 Гц, 1,5 А
Потребление энергии *2		22 Вт станд. Режим ожидания: 0,5 Вт макс, Режим выключенный: 0,3 Вт макс
Габариты		611,5 × 405,5 - 555,5 × 214,0 мм / 24,1 × 16,0 - 21,9 × 8,4" (Ш×В×Г)
Масса		5,2 кг / 11,5 lbs
Диапазон регулировки высоты		150 мм
Угол		Наклон: Вверх: 23°, Вниз: 5° Поворотный: Вправо / Влево по 45° каждый Ориентация: По часовой стрелке / Против часовой стрелки по 90° каждый
Условия окружающей среды		При работе: Темп. 5 до 35°C Влажность 10 до 90% (Без конденсата) При хранении: Темп. -20 до 60°C Влажность 10 до 90% (Без конденсата)
Сертификация		CE, UKCA, TÜV-Bauart, EAC, VCCI, PSE

ПРИМЕЧАНИЕ

*1 Правильная работа подключенных внешних устройств, кроме наушников, не гарантируется.

*2 Когда устройства USB не подключены.

СПЕЦИФИКАЦИИ : G-MASTER GB2745QSU-B2 / GB2745QSU-B2 A

		G-MASTER GB2745QSU-B2	G-MASTER GB2745QSU-B2 A
Категория раазамера		27"	
ЖК-панели	Панель технология	IPS (In-Plane-Switching)	
	Размер	Диагональ: 27" (68,5 см)	
	Размер пикселя	0,233 мм (Ш) × 0,233 мм (В)	
	Яркость	300 кд/м ² (Типичная)	
			185 кд/м ² (По умолчанию / Энергосбережение)
	Контрастность	1300 : 1 (Типичная), Функция ACR доступна	
	Угол обзора	Вправо / Влево: 89°, Вверх / Вниз: 89° (В каждую сторону типичная)	
MPRT	1 мс		
Кол-во отображаемых цветов		Примерно 16,7 миллион	
Частоты синхронизации	HDMI	Adaptive Sync-Вкл: Гориз: 30,0-151,0 кГц, Верт: 48-100 Гц Adaptive Sync-Выкл: Гориз: 30,0-151,0 кГц, Верт: 55-100 Гц	
	DisplayPort	Adaptive Sync-Вкл: Гориз: 151,0 кГц, Верт: 48-100 Гц Adaptive Sync-Выкл: Гориз: 30,0-151,0 кГц, Верт: 55-100 Гц	
Нативное разрешение		2560 × 1440, 3,7 мегапикселей	
Максимальное разрешение		2560 × 1440 100 Гц	
Входной разъем		HDMI ×1, DisplayPort ×1	
Видеосигналы		HDMI, DisplayPort	
Стандарт USB		USB3,2 Gen 1 (5 Гбит/с, 5 В, 900 мА)	
Количество портов USB		1 Upstream: Тип-B	
Форма порта		2 Downstream: Тип-A	
Разъем для наушников *1		ø 3,5 мм mini jack (Стерео)	
Динамики		2 Вт × 2 (Стереодинамики)	
Максим. размеры экрана		596,7 мм Ш × 335,7 мм В / 23,5" Ш × 13,2" В	
Электропитание		100-240 В, 50/60 Гц, 1,5 А	
Потребление энергии *2		21 Вт станд. Режим ожидания: 0,5 Вт макс, Режим выключенный: 0,3 Вт макс	
Габариты		611,5 × 405,5 - 555,5 × 214,0 мм / 24,1 × 16,0 - 21,9 × 8,4" (Ш×В×Г)	
Масса		5,5 кг / 12,1 lbs	
Диапазон регулировки высоты		150 мм	
Угол		Наклон: Вверх: 23°, Вниз: 5° Поворотный: Вправо / Влево по 45° каждый Ориентация: По часовой стрелке / Против часовой стрелки по 90° каждый	
Условия окружающей среды		При работе:	Темп. 5 до 35°C Влажность 10 до 90% (Без конденсата)
		При хранении:	Темп. -20 до 60°C Влажность 10 до 90% (Без конденсата)
Сертификация		CE, UKCA, TÜV-Bauart, EAC, VCCI, PSE	

ПРИМЕЧАНИЕ

*1 Правильная работа подключенных внешних устройств, кроме наушников, не гарантируется.

*2 Когда устройства USB не подключены.

СПЕЦИФИКАЦИИ : G-MASTER G2445HSU-B2 / G2445HSU-B2 A

Категория размера		24"
ЖК-панели	Панель технология	IPS (In-Plane-Switching)
	Размер	Диагональ: 23,8" (60,5 см)
	Размер пикселя	0,275 мм (Ш) × 0,275 мм (В)
	Яркость	300 кд/м ² (Типичная), 190 кд/м ² (По умолчанию / Энергосбережение)
	Контрастность	1300 : 1 (Типичная), Функция ACR доступна
	Угол обзора	Вправо / Влево: 89°, Вверх / Вниз: 89° (В каждую сторону типичная)
	MPRT	1 мс
Кол-во отображаемых цветов		Примерно 16,7 миллион
Частоты синхронизации	HDMI	Adaptive Sync-Вкл: Гориз: 30,0-110,0 кГц, Верт: 48-100 Гц Adaptive Sync-Выкл: Гориз: 30,0-110,0 кГц, Верт: 55-100 Гц
	DisplayPort	Adaptive Sync-Вкл: Гориз: 110,0 кГц, Верт: 48-100 Гц Adaptive Sync-Выкл: Гориз: 30,0-110,0 кГц, Верт: 55-100 Гц
Нативное разрешение		1920 × 1080, 2,1 мегапикселей
Максимальное разрешение		1920 × 1080 100 Гц
Входной разъем		HDMI ×1, DisplayPort ×1
Видеосигналы		HDMI, DisplayPort
Стандарт USB		USB2,0 (5 В, 500 мА)
Количество портов USB		1 Upstream: Тип-B
Форма порта		2 Downstream: Тип-A
Разъем для наушников *1		∅ 3,5 мм mini jack (Стерео)
Динамики		2 Вт × 2 (Стереодинамики)
Максим. размеры экрана		527,0 мм Ш × 296,5 мм В / 20,7" Ш × 11,7" В
Электропитание		100-240 В, 50/60 Гц, 1,5 А
Потребление энергии *2		18 Вт станд. Режим ожидания: 0,5 Вт макс, Режим выключенный: 0,3 Вт макс
Габариты		538,5 × 397,0 × 192,5 мм / 21,2 × 15,6 × 7,6" (Ш×В×Г)
Масса		3,0 кг / 6,6 lbs
Угол наклона		Вверх: 22°, Вниз: 4°
Условия окружающей среды		При работе: Темп. 5 до 35°C Влажность 10 до 90% (Без конденсата)
		При хранении: Темп. -20 до 60°C Влажность 10 до 90% (Без конденсата)
Сертификация		CE, UKCA, TÜV-Bauart, EAC, VCCI, PSE

ПРИМЕЧАНИЕ

*1 Правильная работа подключенных внешних устройств, кроме наушников, не гарантируется.

*2 Когда устройства USB не подключены.

СПЕЦИФИКАЦИИ : G-MASTER G2745HSU-B2 / G2745HSU-B2 A

Категория размера		27"
ЖК-панели	Панель технология	IPS (In-Plane-Switching)
	Размер	Диагональ: 27" (68,5 см)
	Размер пикселя	0,311 мм (Ш) × 0,311 мм (В)
	Яркость	300 кд/м ² (Типичная), 200 кд/м ² (По умолчанию / Энергосбережение)
	Контрастность	1300 : 1 (Типичная), Функция ACR доступна
	Угол обзора	Вправо / Влево: 89°, Вверх / Вниз: 89° (В каждую сторону типичная)
	MPRT	1 мс
Кол-во отображаемых цветов		Примерно 16,7 миллион
Частоты синхронизации	HDMI	Adaptive Sync-Вкл: Гориз: 30,0-110,0 кГц, Верт: 48-100 Гц Adaptive Sync-Выкл: Гориз: 30,0-110,0 кГц, Верт: 55-100 Гц
	DisplayPort	Adaptive Sync-Вкл: Гориз: 110,0 кГц, Верт: 48-100 Гц Adaptive Sync-Выкл: Гориз: 30,0-110,0 кГц, Верт: 55-100 Гц
Нативное разрешение		1920 × 1080, 2,1 мегапикселей
Максимальное разрешение		1920 × 1080 100 Гц
Входной разъем		HDMI ×1, DisplayPort ×1
Видеосигналы		HDMI, DisplayPort
Стандарт USB		USB2,0 (5 В, 500 мА)
Количество портов USB		1 Upstream: Тип-В
Форма порта		2 Downstream: Тип-А
Разъем для наушников * ¹		∅ 3,5 мм mini jack (Стерео)
Динамики		2 Вт × 2 (Стереодинамики)
Максим. размеры экрана		596,7 мм Ш × 335,7 мм В / 23,5" Ш × 13,2" В
Электропитание		100-240 В, 50/60 Гц, 1,5 А
Потребление энергии * ²		22 Вт станд. Режим ожидания: 0,5 Вт макс, Режим выключенный: 0,3 Вт макс
Габариты		611,5 × 434,0 × 192,5 мм / 24,1 × 17,1 × 7,6" (Ш×В×Г)
Масса		3,9 кг / 8,6 lbs
Угол наклона		Вверх: 22°, Вниз: 4°
Условия окружающей среды		При работе: Темп. 5 до 35°C Влажность 10 до 90% (Без конденсата)
		При хранении: Темп. -20 до 60°C Влажность 10 до 90% (Без конденсата)
Сертификация		CE, UKCA, TÜV-Bauart, EAC, VCCI, PSE

ПРИМЕЧАНИЕ

*¹ Правильная работа подключенных внешних устройств, кроме наушников, не гарантируется.

*² Когда устройства USB не подключены.

РАЗМЕРЫ : G-MASTER GB2445HSU

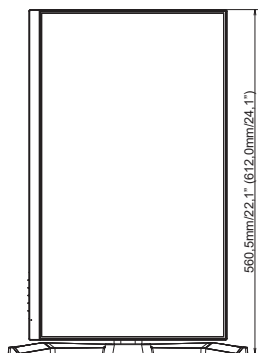
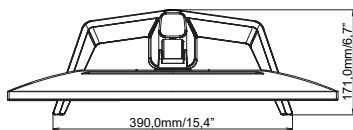
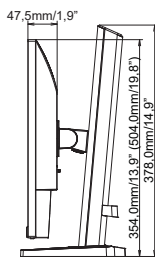
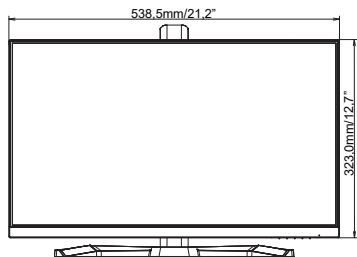

() : Максимальная область регулировки

РАЗМЕРЫ : G-MASTER GB2745HSU, G-MASTER GB2745QSU

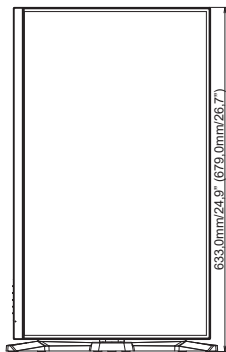
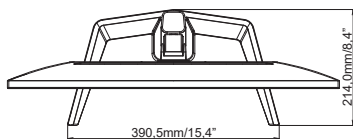
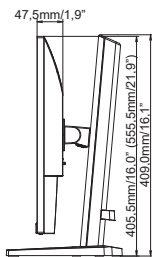
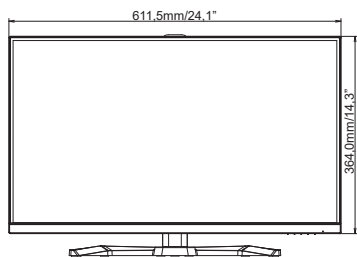

() : Максимальная область регулировки

РАЗМЕРЫ : G-MASTER G2445HSU

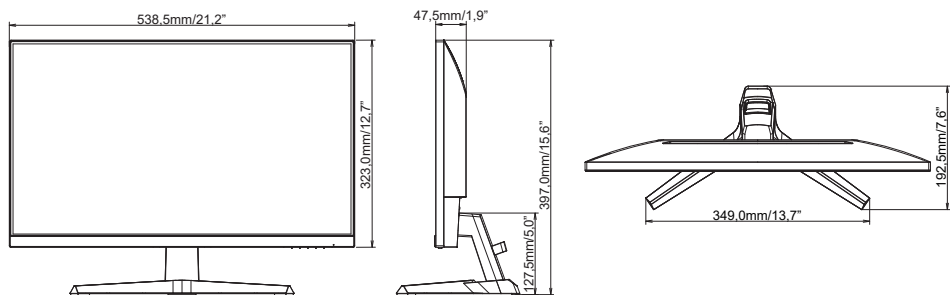

РАЗМЕРЫ : G-MASTER G2745HSU, G-MASTER G2745QSU

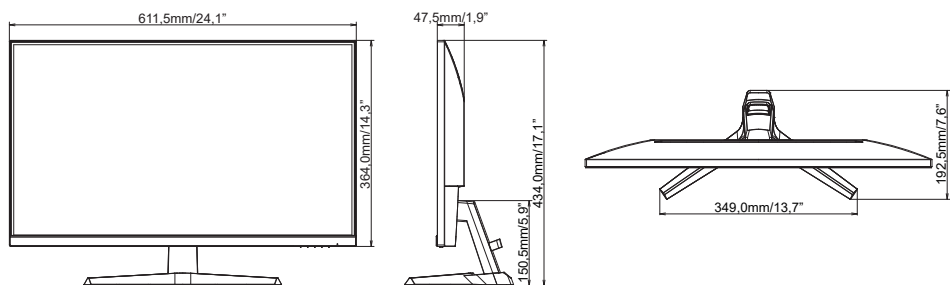

ПОДДЕРЖ. РЕЖИМЫ СИНХРОНИЗАЦИИ

Видео режим	Горизонтальная частота	Вертикальная частота	Частота синхронизации
800 × 600	37,879 кГц	60,317 Гц	40,000 МГц
	46,875 кГц	75,000 Гц	49,500 МГц
1024 × 768	48,363 кГц	60,004 Гц	65,000 МГц
	60,023 кГц	75,029 Гц	78,750 МГц
1280 × 1024	79,980 кГц	75,020 Гц	135,000 МГц
1680 × 1050	65,290 кГц	60,000 Гц	146,250 МГц
1920 × 1080	67,500 кГц	60,000 Гц	148,500 МГц
	83,890 кГц	74,970 Гц	174,500 МГц
	95,430 кГц	84,910 Гц	198,500 МГц
2560 × 1440	110,000 кГц	100,000 Гц	228,800 МГц
	89,520 кГц	59,961 Гц	312,250 МГц
	111,788 кГц	74,925 Гц	298,470 МГц
	150,849 кГц	99,900 Гц	398,242 МГц
	150,918 кГц	99,900 Гц	410,500 МГц

*1
*1
*1
*2
*2
*2,3
*2,4

ПРИМЕЧАНИЕ

*1 Доступно только для G-MASTER G(B)2445HSU, G(B)2745HSU.

*2 Доступно только для G-MASTER G(B)2745QSU.

*3 Доступно только для входа DisplayPort.

*4 Доступно только для входа HDMI.