

GEBRUIKERSHANDLEIDING

Pro Lite

LCD Monitor

Pro Lite TF6539UHSC

NEDERLANDS

Dank u dat u voor deze iiyama LCD monitor heeft gekozen.

Wij raden u aan een paar minuten de tijd te nemen om deze korte maar complete handleiding zorgvuldig door te lezen, voordat u de monitor instaleert en inschakelt. Bewaar deze handleiding goed om later als referentie te gebruiken.

CONFORMITEITSVERKLARING CE-MARKERING

Deze LCD monitor voldoet aan de eisen van EG/EU-richtlijn 2014/30/EU "EMC-richtlijn", 2014/35/EU "Richtlijn ten aanzien van laagspanning", 2009/125/EG "ErP-richtlijn" en 2011/65/EU "RoHS-richtlijn".

Let op!

Dit apparaat voldoet aan klasse A van EN55032. In een woonomgeving kan dit apparaat radiostoring veroorzaken.

IYAMA CORPORATION: Wijkemeerstraat 8, 2131 HA Hoofddorp, The Netherlands

Modelnr. : PLT6539



Wij bevelen recycling van gebruikte producten aan. Neemt u hiervoor contact op met uw dealer of het iiyama service center. Informatie over recycling kunt u verkrijgen via het internet op het volgende adres: <https://iiyama.com>
U kunt vanuit hier toegang verkrijgen tot de web pagina's van verschillende landen.

- Wij behouden ons het recht voor om specificaties zonder voorafgaand bericht te wijzigen.
- Alle handelsmerken die in deze gebruikershandleiding worden gebruikt zijn het eigendom van de respectieve eigenaars daarvan.
- Eprel registratienummer TF6539UHSC-B1AG : 392478

INHOUDSOPGAVE

VEILIGHEIDSVOORSCHRIFTEN.....	1
VOORZORGSMAATREGELEN	1
SPECIALE OPMERKINGEN OVER LCD MONITOREN.....	3
KLANTENSERVICE	5
REINIGING.....	5
VOORDAT U DE MONITOR GEBRUIKT	6
EIGENSCHAPPEN	6
DE INHOUD VAN HET PAKKET CONTROLEREN.....	6
SPECIALE OPMERKING	
M.B.T. GEBRUIK VAN HET TOUCH-PANEEL	7
BEDIENINGSELEMENTEN EN AANSLUITINGEN	8
INSTALLATIE	10
BASISBEDIENING	12
DE MONITOR AANSLUITEN	14
INSTELLING VAN DE COMPUTER.....	16
DE MONITOR GEBRUIKEN	19
INHOUD VAN HET AANPASSINGSMENU	21
SCHERMAANPASSINGEN.....	27
STANDBY FUNCTIE	30
PROBLEMEN OPLOSSEN	31
RECYCLE-INFORMATIE	32
BIJLAGE.....	33
SPECIFICATIES : ProLite TF6539UHSC-B1AG	33
AFMETINGEN : ProLite TF6539UHSC-B1AG	34
ONDERSTEUNENDE TIMING.....	35

VEILIGHEIDSVOORSCHRIFTEN

VOORZORGSMAATREGELEN

WAARSCHUWING

GEBRUIK DE MONITOR NIET ALS U PROBLEMEN VERMOEDT

Als u abnormale verschijnselen opmerkt, zoals rook, vreemde geluiden of dampen, moet u onmiddellijk de stekker van de monitor uit het stopcontact halen en contact opnemen met uw dealer of met Iiyama. Het is erg gevaarlijk de monitor nog langer te gebruiken, dit kan brand of elektrische schokken veroorzaken.

VERWIJDER NOOIT DE BEHUIZING

Binnen in de monitor bevinden zich hoogspanningscircuits. Als u de behuizing verwijdert, loopt u het risico op brand of elektrische schokken.

PLAATS GEEN VOORWERPEN IN DE MONITOR

Plaats geen voorwerpen in de monitor en mors geen vloeibare stoffen zoals water in de monitor. Als dit per ongeluk toch gebeurt, moet u onmiddellijk de stekker van uw monitor uit het stopcontact halen en contact opnemen met uw dealer of met Iiyama. Als u de monitor gebruikt terwijl er zich een voorwerp in bevindt, kan dit brand, elektrische schokken of schade veroorzaken.

PLAATS DE MONITOR OP EEN VLAKE, STABIELE OPPERVLAK

De monitor kan, als hij valt of gevallen is, letsel veroorzaken.

GEBRUIK DE MONITOR NIET IN DE BUURT VAN WATER

Gebruik de monitor niet op een plaats waar er water op de monitor terecht kan komen. Dit kan brand of elektrische schokken veroorzaken.

GEBRUIK DE OPgegeven VOEDING

Zorg ervoor dat u de monitor alleen gebruikt met de opgegeven voeding. Gebruik van de onjuiste voeding zal defecten veroorzaken en kan brand of elektrische schokken tot gevolg hebben.

BESCHERM DE KABELS

Trek niet aan het netsnoer of de signaalkabel. Zorg ervoor dat deze kabels niet worden geknikt en dat de monitor of andere zware voorwerpen niet op de kabels worden geplaatst. Als een kabel beschadigd is, kan dat brand of elektrische schokken tot gevolg hebben.

ONGUNSTIGE WEERSOMSTANDIGHEDEN

Het is raadzaam om de monitor niet te gebruiken tijdens zware storm. De herhaalde stroomonderbrekingen kunnen defecten veroorzaken. Het is ook raadzaam om tijdens deze omstandigheden de stekker niet aan te raken omdat dit elektrische schokken kan veroorzaken.

PAS OP

PLAATSING

Zet de monitor niet op een plaats waar plotselinge temperatuurschommelingen kunnen optreden, of in vochtige, stoffige of rokerige ruimten. Dit kan brand, elektrische schokken of schade veroorzaken. Vermijd ook ruimten waar de zon of ander licht rechtstreeks op de monitor kan schijnen.

PLAATS DE MONITOR NIET OP EEN GEVAARLIJKE PLEK

Als de monitor niet op een geschikte positie geplaatst is kan de monitor omvallen en letsel tot gevolg hebben. Zorg er ook voor dat er geen zware voorwerpen op de monitor geplaatst worden en zorg ervoor dat kinderen niet aan de kabels kunnen trekken en daardoor letsel oplopen.

ZORG VOOR EEN GOEDE VENTILATIE

Er zijn ventilatie-openingen aangebracht om te voorkomen dat de monitor oververhit raakt. Als de openingen worden afgedekt of als er een voorwerp in de buurt van de openingen wordt geplaatst kan brand ontstaan. Plaats de monitor in verband met de luchtcirculatie ten minste 10 cm (4 inches) van de muur af. Als de monitor in een kiosk of andere apparatuur wordt geïnstalleerd, zorg er dan voor dat er voldoende ventilatie is om oververhitting van de monitor te voorkomen. Neem voor advies contact op met het iiyama servicecentrum.

HAAL DE STEKKERS LOS ALS U DE MONITOR VERPLAATST

Zet de monitor uit en haal de stekker uit het stopcontact en zorg ervoor dat de signaal kabel niet aangesloten zijn als u de monitor verplaatst. Anders kan dit brand of elektrische schokken tot gevolg hebben.

HAAL DE STEKKER UIT HET STOPCONTACT

Om ongelukken te voorkomen is het raadzaam om de stekker van de monitor uit het stopcontact te halen als u de monitor lange tijd niet gebruikt.

TREK AAN DE STEKKER, NIET AAN HET SNOER

Als u het netsnoer of de signaalkabel wilt verwijderen, moet u het snoer altijd bij de stekker vastpakken. Trek nooit aan de kabel zelf, dit kan brand of elektrische schokken veroorzaken.

RAAK DE STEKKER NIET MET NATTE HANDEN AAN

Het in of uit het stopcontact halen van de stekker met natte handen kan elektrische veroorzaken.

ALS U DE MONITOR OP UW COMPUTER PLAATST

Zorg ervoor dat de computer sterk genoeg is om het gewicht van de monitor te dragen, dit schade aan uw computer veroorzaken.

OVERIGE

ERGONOMISCHE AANBEVELINGEN

Om vermoeide ogen te voorkomen, moet u de monitor niet gebruiken tegen een lichte achtergrond of in een donkere ruimte. Voor optimaal comfort moet u de monitor net onder het oogniveau plaatsen en moet de afstand tussen uw ogen en de monitor 40-60 cm zijn. Als u langere tijd achter de monitor zit is het raadzaam om 10 minuten per uur rust te nemen. Continue kijken naar het beeldscherm kan vermoeidheid van de ogen veroorzaken.

SPECIALE OPMERKINGEN OVER LCD MONITOREN

- De volgende verschijnselen zijn normaal en geven geen probleem aan:

- OPMERKING** - Als u de LCD-monitor voor de eerste keer aanzet, kan het voorkomen dat het beeld niet in het weergavegebied past van het type computer dat u gebruikt. In dat geval moet u de beeldpositie instellen.
- Het kan zijn dat de helderheid niet over het hele scherm gelijk is. Dit is afhankelijk van het patroon dat u voor het bureaublad gebruikt.
- Als gevolg van de aard van het LCD scherm is het mogelijk dat er een nabbeeld van het vorige scherm blijft staan na verandering van het beeld, wanneer hetzelfde beeld enkele uren zichtbaar is. In dit geval wordt het scherm langzaam hersteld door het beeld te veranderen of de LCD voor enkele uren uit te zetten.

- Is niet ontworpen voor buiten-gebruik.
- Indien een langere dan meegeleverde kabel gebruikt wordt, dan kan dit leiden tot beeldkwaliteitsverlies. De touch-functie wordt niet gegarandeerd bij het gebruik van een USB-kabel die langer is dan 3m.

GEBRUIKSAANWIJZING

Product maximale non-stop gebruiksuren volgens de installatierichtlijnen in een schone en temperatuurgeregelde omgeving: 24/7

Het scherm is geschikt voor landscape/portrait en tafelblad (face-up) positie. Wanneer het scherm als tafelblad toepassing wordt gebruikt, gebruik dan de ventilator functie.

BEELD INBRANDING

Houd er rekening mee dat LCD-schermen gevoelig zijn voor inbranding. Dit gebeurt wanneer er een beeld langdurig zichtbaar op een scherm blijft. LCD inbranding is niet permanent, maar beelden die constant voor een langere tijd worden getoond, moeten worden vermeden.

Om inbranding tegen te gaan, schakelt u de monitor uit zo lang als het vorige beeld werd getoond. Dus wanneer een beeld 1 uur lang op een monitor wordt getoond en er is bewijs van de resterende afbeelding als 'geest', schakel dan de monitor 1 uur uit om het restbeeld te wissen.

Voor alle LFD schermen, adviseert iiyama bij de weergave van bewegende beelden gebruik te maken van een bewegende schermbeveiliging op gezette tijden wanneer het scherm inactief is. Het scherm kan ook preventief worden uitgeschakeld wanneer het scherm niet wordt gebruikt.

Andere manieren om het risico op inbranding te verkleinen zijn het gebruik van de ventilator-aan functie (indien beschikbaar), of het instellen van lage backlights en lage helderheid.

VOOR LANGDURIG GEBRUIK ALS OPENBAAR SCHERM

■ Inbranding van een LCD-scherm

Wanneer een statisch beeld langdurig wordt weergegeven, kan er door de elektrische lading een spoor van elektroden zichtbaar blijven als 'geest' van het beeld (inbranding).

Beeld inbranding is geen permanent kenmerk.

■ Aanbevelingen

Om inbranden te voorkomen en de levensduur van het scherm te bevorderen, adviseren wij het volgende:

1. Vermijd het langdurig tonen van statische beelden – verander statische beelden in een continue setting.
2. Zet de monitor uit wanneer deze niet in gebruik is, gebruik de Energiebesparing of Rooster functie.
3. Controleer de menu-instelling van de monitor op "Tegen beeldretentie" en activeer deze indien beschikbaar. Dit zal het effect van het vastzitten van afbeeldingen verminderen.
4. Wanneer de monitor in een warme of afgesloten ruimte staat, maak dan gebruik van de koelventilator, schermbeveiliging en lage helderheid instelling.
5. Bij installatie van een scherm wordt uitgegaan van geschikte ventilatie. Airconditioning kan nodig zijn wanneer de omgevingtemperatuur hoog is.
6. Wij raden het gebruik van actieve koeling met ventilatoren aan bij langdurig gebruik of bij hoge omgevingstemperaturen.

KLANTENSERVICE

- OPMERKING** ■ Als u het apparaat voor onderhoud moet retourneren en u de originele verpakking niet meer hebt, moet u het apparaat niet in een andere verpakking versturen. Neem contact op met de dichtstbijzijnde iiyama vestiging of dealer voor advies of vervangende verpakking.

REINIGING

- WAAR-SCHUWING** ■ Als er tijdens het schoonmaken voorwerpen of vloeistoffen in de monitor terecht komen, moet u onmiddellijk de stekker uit het stopcontact halen en contact opnemen met uw dealer of met iiyama.

- PAS OP** ■ Zet om veiligheidsredenen de monitor uit en haal de stekker uit het stopcontact, voordat u de monitor gaat reinigen.

- OPMERKING** ■ Zorg ervoor dat u de beschermlaag van het LCD scherm niet beschadigt door met een hard voorwerp te krabben of te wrijven.
- Gebruik nooit een van de volgende oplosmiddelen. Hiermee beschadigt u de behuizing en het LCD scherm.

Verdunner	Benzine	Schurende reinigingsmiddelen
Spray-reiniger	Was	Zuur of alkalisch oplosmiddel

- Als de behuizing gedurende een lange periode contact maakt met een product van rubber of plastic, kan dit de verf van de behuizing aantasten.

- BEHUIZING** Vlekken kunt u verwijderen met een doek die licht bevochtigd is met een mild, reinigend oplosmiddel. Veeg de behuizing vervolgens met een zachte droge doek af.

- LCD** Periodiek reinigen met een zachte droge doek wordt aanbevolen.

- SCHERM** Gebruik geen tissue papier etc. omdat deze het LCD scherm beschadigen.

VOORDAT U DE MONITOR GEBRUIKT

EIGENSCHAPPEN

- ◆ Ondersteunt resoluties tot 3840 × 2160
- ◆ Hoog contrast 1100:1 (Typisch) / Helderheid 500cd/m² (Typisch)
- ◆ Digital Character Smoothing
- ◆ Automatische instelling
- ◆ 2 × 8W stereo luidsprekers
- ◆ Standby Functie (voldoet aan VESA DPMS)
- ◆ Voldoet aan de VESA montagestandaard (600mm×400mm)
- ◆ Glas met antireflectiecoating

DE INHOUD VAN HET PAKKET CONTROLEREN

De volgende accessoires zitten in het pakket. Controleer of deze zijn meegeleverd bij de monitor. Als iets ontbreekt of beschadigd is, neemt u contact op met uw Iiyama dealer of plaatselijk Iiyama kantoor.

- Stroomkabel*
- USB-kabel
- Veiligheidsinstructies
- HDMI-kabel
- Kabelklem (3 stuks)
- Quick Guide handleiding
- DisplayPort-kabel
- Kabelafdekking

PAS OP * De classificatie van de stroomkabel die wordt geleverd in gebieden met 120V is 10A/125V. Als in uw regio een hogere spanning gebruikelijk is, dan moet een stroomkabel met een classificatie 10A/250V worden gebruikt. De garantie gaat echter verloren in geval van problemen of schade die veroorzaakt is door een stroomkabel die niet is geleverd door Iiyama.

Gebruik een goedgekeurd stroomkabel groter of gelijk aan H05VVF, 3G, 0,75mm².

SPECIALE OPMERKING M.B.T. GEBRUIK VAN HET TOUCH-PANEEL

PAS OP

Er kan blijvende schade ontstaan indien een puntig of scherp voorwerp op de touch-laag wordt gebruikt.

Let op: Indien hierdoor schade ontstaat kan het recht op garantie vervallen.

Wij raden u aan uw vinger of een geleidende rubberen Stylus-pen te gebruiken (punt R8,0 of hoger).

BEDIENINGSELEMENTEN EN AANSLUITINGEN





<Vooraanzicht>

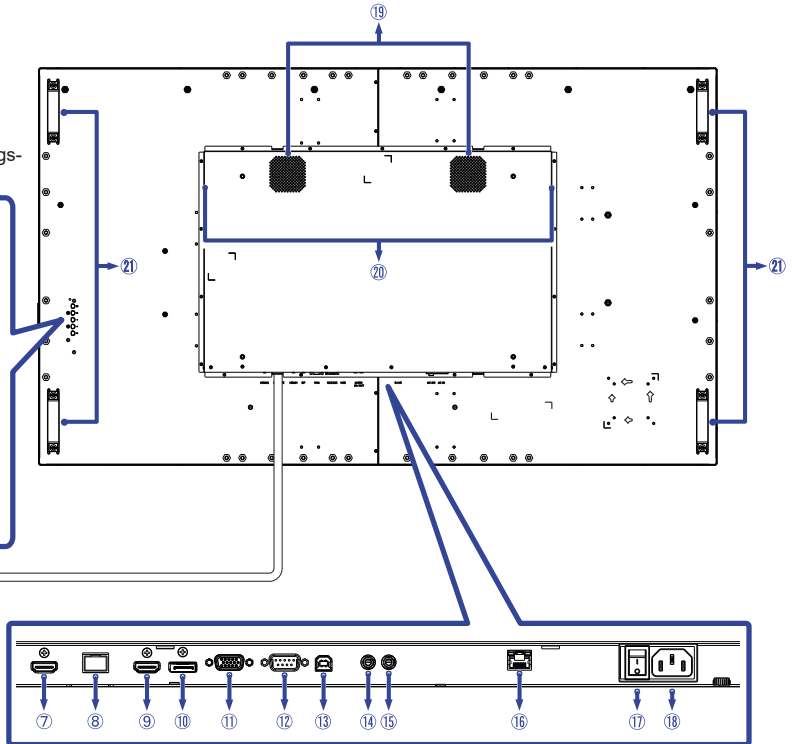
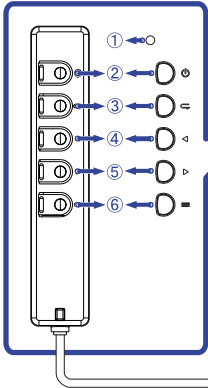

<Achterkant>

*1 Externe OSD bedienings-console (Optie)



①	Power-indicator	Groen	Normaal gebruik
		Oranje	Standby modus
②		Aan / Uit-knop	
③		Knop Exit / Terug	
④		Knop Omlaag / Links	
⑤		Knop Omhoog / Rechts	
⑥		Knop Enter	
⑦	HDMI 2	HDMI	HDMI-aansluiting
⑧	REMOTE KEY	RJ45	Connector t.b.v. de externe OSD bedienings-console * ¹
⑨	HDMI 1	HDMI	HDMI-aansluiting
⑩	DP	DisplayPort	DisplayPort-aansluiting
⑪	VGA	VGA	VGA-aansluiting
⑫	RS232C	RS232C	RS232C-aansluiting
⑬	USB	USB Touch	USB-aansluiting
⑭	AUDIO IN	Mini Jack	Audio-ingang-aansluiting
⑮	AUDIO OUT * ²	Mini Jack	Koptelefoon-aansluiting
⑯	RJ45	RJ45	RJ45-aansluiting
⑰	AC-SW (ON) / ○ (OFF)		Hoofdschakelaar
⑱	AC IN	AC Inlet	Stroomaansluiting (~ : Wisselstroom)
⑲	Ventilatoren		
⑳	Luidsprekers		
㉑	Handvatten		

*¹ De externe OSD bedienings-console is een optie.

*² Enkel beschikbaar voor HDMI en DisplayPort ingangen.

INSTALLATIE

PAS OP

- Volg de instructies van het gebruikte type ophangbeugel. Laat service-handelingen door gekwalificeerd personeel uitvoeren.
- Verplaats de monitor met minstens 2 personen.
- Overtuig uzelf voordat u gaat installeren, dat de betreffende muur bestand is tegen het gewicht van de te installeren monitor met de te gebruiken beugel.

[VESA MUURBEUGEL]

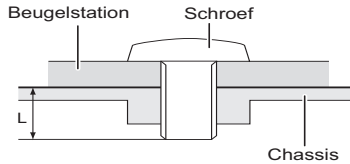

WAAR- SCHUWING

Als u de VESA muurbeugel gebruikt hou dan rekening met de dikte van het beugelstation, Draai de M6 Schroeven (4 stuks) aan met de tussenring gebruik de "L" lengte van 10mm om de monitor vast te maken. Als u de schroef er verder in draait kan dat elektrische schokken of schade veroorzaken door het in contact komen met de elektrische onderdelen binnen in de monitor.

[FAN]

PAS OP

Indien het scherm volledig horizontaal gebruikt wordt (panel wijst naar plafond), dan altijd de ventilatie-functie (FAN) inschakelen!

Indien u deze functie in genoemde positie niet gebruikt, dan verkort u de levensduur van dit LCD-scherm door onnodige en schadelijke opbouw van warmte!

Indien het scherm in een externe behuizing wordt gemonteerd, dan altijd de noodzakelijke koelvoorziening aan de binnenzijde van deze behuizing plaatsen.

Na verloop van tijd hecht zich stof en vuil aan de ventilator. Aangezien dit de ventilatie nadelig beïnvloedt, deze ventilator regelmatig voorzichtig schoonmaken.

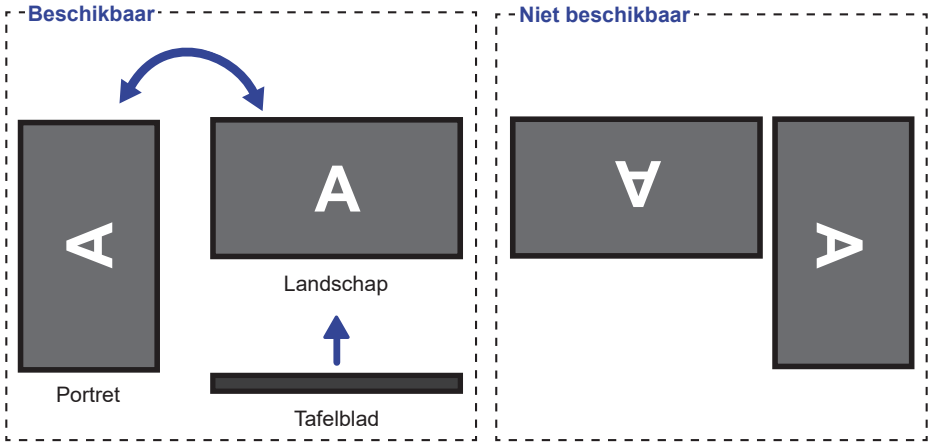

[DE MONITOR ROTEREN]

Deze monitor is ontworpen voor landschap, portret en tafelblad (face-up) positie.



BASISBEDIENING

■ Het aanzetten van de monitor



De monitor is AANGEZET en de power-indicator wordt groen als u de  (Aan / Uit) knop drukt.
De monitor is UITGESCHAKELD en de Power-indicator wordt nu oranje wanneer u nogmaals op de  knop drukt.

OPMERKING

Zelfs indien de monitor, middels het standby modus of de Hoofdschakelaar, is uitgezet vraagt de monitor een minime hoeveelheid energie. Haal de stroomkabel uit de wandcontactdoos als u ook dat verbruik wilt voorkomen.



■ Het tonen van instellingen-menu

De menupagina verschijnt op het scherm als u op de knop  (Enter) drukt.
De menupagina verdwijnt als u opnieuw op de knop  (Exit) drukt.

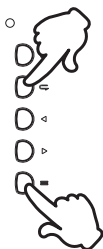

■ De cursor vertikaal verplaatsen

Selecteer de gewenste optie middels de knoppen  /  terwijl het betreffende menu wordt getoond.



■ De cursor horizontaal verplaatsen

Selecteer de gewenste optie of instelling middels de knoppen ◀/▶ terwijl het betreffende menu wordt getoond.



■ Het volume aanpassen

Druk op de knoppen ◀/▶ op uw afstandbediening als er geen menu-pagina getoond wordt.



■ Een signaalbron kiezen

Druk op de knop ⇐ om het signaal invoer menu weer te geven wanneer de menupagina niet op het scherm wordt weergegeven. Druk op de knoppen ◀/▶ of de knop ⇐ om het ingangssignaal te wijzigen.



DE MONITOR AANSLUITEN

- ① Controleer of zowel computer als monitor zijn uitgeschakeld.
- ② Sluit de computer aan op de monitor met de signaalkabel.
- ③ Sluit de computer aan op de monitor met de USB-kabel.
- ④ Koppel - indien van toepassing - de monitorkabel aan de externe OSD bedienings-console (optie).
- ⑤ Sluit de stroomkabel eerst op de monitor aan en vervolgens op de stroombron.
- ⑥ De monitor (Hoofdschakelaar en Aan / Uit-knop) en computer kunnen nu aangezet worden.

OPMERKING

- Zorg ervoor dat de gebouwinstallatie een installatieautomaat van 120/240V, 20A (maximum) heeft.
- De signaalkabel voor het aansluiten van computer en monitor kan verschillen, afhankelijk van het type computer. Een onjuiste verbinding kan zowel monitor als computer ernstig beschadigen. De bij de monitor geleverde kabel is voor een standaard aansluiting. Als een speciale kabel nodig is neemt u contact op met uw iiyama-dealer of plaatselijk iiyama-kantoor.
- Controleer of de schroeven aan beide uiteindes van de signaalkabel zijn vastgedraaid.
- Wacht 8 seconden nadat de USB-kabel aangesloten is waarna de touch-interface klaar is voor gebruik. De touch-interface kan bediend worden met uw stylus, vinger of elk ander (niet krassend en pen-gelijkend) voorwerp.
- Apparatuur van het type klasse I moet worden aangesloten op een geaard contact.
- Het stopcontact moet zich in de buurt van het apparaat bevinden en gemakkelijke toegangelijk zijn.
- Overmatige geluidsdruk van hoofdtelefoons kan gehoorbeschadiging veroorzaken.

[Voorbeeld van aansluiting]

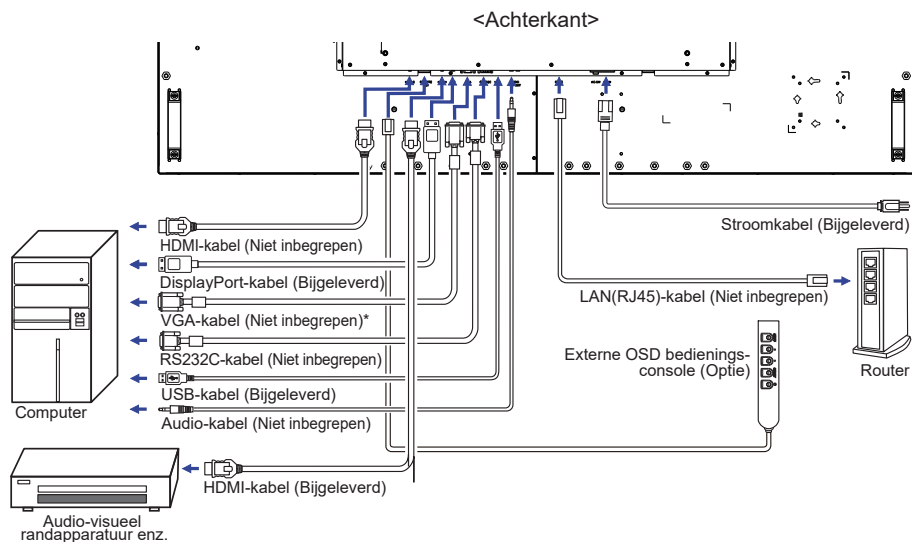

* VGA-kabel wordt niet bij de monitor geleverd. Wanneer u een VGA-kabel van slechte kwaliteit gebruikt, kunnen elektromagnetische storingen optreden. Gelieve contact met de iiyama Support Centre in uw eigen land op te nemen, als u de monitor via de VGA-ingang wenst aan te sluiten.

[Netwerk verbinding]

● Verbinding maken met een LAN

De monitor aansluiten op een lokaal netwerk.

1. Sluit een RJ45-kabel op de corresponderende poort van de monitor en de LAN-switch of router aan.
2. Open het OSD-menu > controlinstelling. Selecteer LAN.
3. Open de volgende OSD-menu instelling > netwerkinstellingen > IP-adres DHCP of handmatig.

<IP, ID en Wachtwoord om in te voeren>

IP: 192.168.0.1

ID: Admin

Wachtwoord: Admin12345

Setup

- Als u zich in een DHCP-omgeving bevindt, markeert u de Auto Setup en selecteert u Aan. Als u klaar bent, worden het IP-adres, het subnetmasker, de standaardgateway en de primaire DNS-instellingen weergegeven.
- Als u zich niet in een DHCP-omgeving bevindt, markeert u Auto Setup en selecteert u Uit. Neem contact op met uw ICT-beheerder voor informatie over het IP-adres, het subnetmasker, de standaardgateway en de primaire DNS-instellingen en voer deze dienovereenkomstig in.

● Instellen van de monitor

Zodra u het juiste IP-adres voor uw monitor heeft en de monitor is ingeschakeld of staat in de standby-modus, dan kunt u elke computer op ditzelfde lokale netwerk aansluiten om de monitor te bedienen.

OPMERKING

- Wanneer u de LAN controle in gebruik heeft, is er geen controle over de monitor mogelijk via de RS-232C-aansluiting.
- Het wordt aanbevolen dat u Google Chrome-versies 51.0.2704.103 of een hogere browser versie gebruikt.

1. Voer het IP-adres van de monitor in de adresbalk van uw browser en druk op ENTER.
2. De instellingenpagina wordt weergegeven.

INFORMATIE / BEELD & GELUID / SCHERM / INSTELLING / SCHEMA / NETWERK

Network Control

INFORMATION	PICTURE & SOUND	SCREEN	SETTING	SCHEDULE	NETWORK
Information					
Display					
Model Name:	RX-32				
Serial Number:	DSDMYXXXXPP0				
Status					
Power Status:	Power On				
Video Source:	DVI				
Network					
IP Address:	192.168.1.202				
Subnet Mask:	255.255.255.0				
Gateway:	192.168.1.1				
Primary DNS:	192.168.1.1				
Secondary DNS:	0.0.0.0				
MAC Address:	44:37:E6:64:04:50				
Other Information					
Scaler F/W Version:	1.04				
Lan F/W Version:	1.05 Rev6				
Operation Time:	0000122 H				

INSTELLING VAN DE COMPUTER

■ Signaaltiming

Verander de waarde in de gewenste signaaltiming zoals aangegeven op pagina 35: ONDERSTEUNENDE TIMING.

■ Windows XP/Vista/8/8,1/10 Plug & Play

De iiyama lcd-monitor voldoet aan de DDC2B van de VESA-standaard. De Plug & Play functie werkt op Windows XP/Vista/8/8,1/10 door de monitor aan te sluiten op een computer die DDC2B ondersteunt via de geleverde signaalkabel.

Bij installatie op Windows XP: Wellicht heeft uw computer het monitor informatiebestand voor monitors van iiyama nodig. Dit kan via internet worden verkregen via:

<https://iiyama.com>

OPMERKING

■ Voor extra informatie over het downloaden van het stuurprogramma voor uw touchscreen kunt u ook terecht op bovenstaande internetpagina.

■ Stuurprogramma's voor monitors zijn meestal niet nodig op besturingssystemen voor Macintosh of Unix. Wilt u meer informatie, neem dan eerst contact op met uw computerdealer.

■ Procedure om de monitor aan te zetten

Zet de Monitor eerst aan, pas dan de computer.

■ **MULTI-TOUCH :**

Deze monitor voldoet aan de DDC2B VESA-standaard (Plug&play compliant)

De Multi-touch functie wordt door Windows 8/8,1/10 ondersteund indien de monitor middels USB met de DDC2B-compliant computer is aangesloten.

■ **Touch support operation system :**

OS versie (Windows)	Windows		
	Win 10	Win 8	XP
Ondersteunende touches	multi-touch		
Note	Windows meegeleverde driver (geen SiS driver noodzakelijk)		Single-touch

OS versie (Linux Distribution)	Android				Linux
	7,0	6,0	5,0 ~ 5,1	4,0 ~ 4,4	
Ondersteunende touches	multi-touch				
Ondersteunende Kernel versie	4,4	3,18	3,0~3,14		3,0~4,4
Note	Driver ondersteund multi-touch				

OS versie (Mac OS)	Mac OS			
	10,9 (Mavericks)	10,10 (Yosemite)	10,11 (El Capitan)	10,12 (Sierra) 10,13 (High Sierra)
Ondersteunende touches	Single-touch			
Note	Vergelijkbaar met Apple Trackpad-gebaren: 2-vingers gebaar: zoom in / uit, veeg 4-vingers gebaar: toon bureaublad	Vergelijkbaar met Apple Trackpad-gebaren: 2-vingers gebaar: zoom in / uit, veeg 4-vingers gebaar: toon bureaublad Ons serviceteam voorziet u van de driver en de bedieningsinstructies.	Vergelijkbaar met Apple Trackpad-gebaren: 2-vingers gebaar: zoom in / uit, veeg 4-vingers gebaar: toon bureaublad Ons serviceteam voorziet u van de driver en de bedieningsinstructies.	Ons serviceteam voorziet u van de driver en de bedieningsinstructies.

■ Toets op Invoerinstellingen in Dual Screen-modus

① Sluit eerst de primaire monitor aan op de computer.

Ga naar: Configuratiescherm > Hardware en geluid > Tablet-PC Instellingen > Beeldscherm > Instellingen

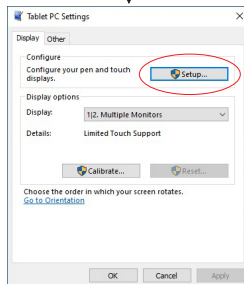
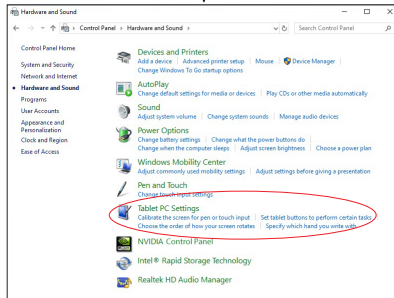
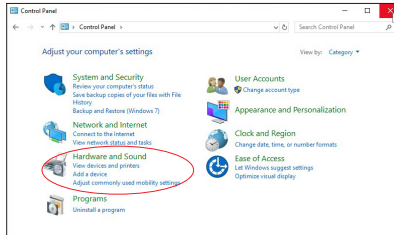

Het volgende bericht verschijnt op het scherm. Volg de instructies.

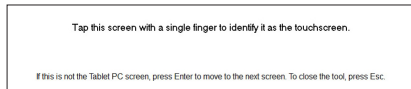

② Sluit, na instelling ①, een tweede monitor aan en voer de installatie uit zoals in ①.



OPMERKING

De monitoren worden herkend als dual-display en de touch-bediening kan niet op twee monitoren tegelijk worden uitgevoerd.







U kunt de touch-bediening slechts op één van de monitoren uitvoeren.









DE MONITOR GEBRUIKEN



De Iiyama LCD-monitor is voor het beste beeld ingesteld op de ONDERSTEUNENDE TIMING die op pagina 35 te zien is. U kunt het beeld zelf aanpassen via de knoppen zoals hieronder is aangegeven. Voor meer details, zie pagina 27 voor SCHERMAANPASSINGEN.

- ① Druk op de knop  (Enter) om de On Screen Display functie in te schakelen. Extra menu-items kunnen worden opgeroepen met de knoppen  .



- ② Selecteer de te wijzigen menu-optie d.m.v. de knop  om in het betreffende menu te komen. Met de knoppen   gaat u vervolgens naar het gewenste item.
- ③ Druk nogmaals op de knop . Gebruik de knoppen   om de gewenste aanpassing of instelling te maken.
- ④ Druk op de knop  (Exit) om het menu te verlaten, en de gemaakte instellingen worden automatisch opgeslagen.

Wilt u bijvoorbeeld de verticale positie aanpassen, selecteer vervolgens "Beeldscherm" met de knoppen   en druk op de knop . Selecteer vervolgens "Beeldinstellingen" met de knoppen   en druk op de knop . Selecteer vervolgens "V. Positie" met de knoppen   en druk op de knop .

Gebruik vervolgens de knoppen   om de instelling van de verticale positie te veranderen. De V-positie van het algehele beeldscherm verandert dan terwijl u dit doet.

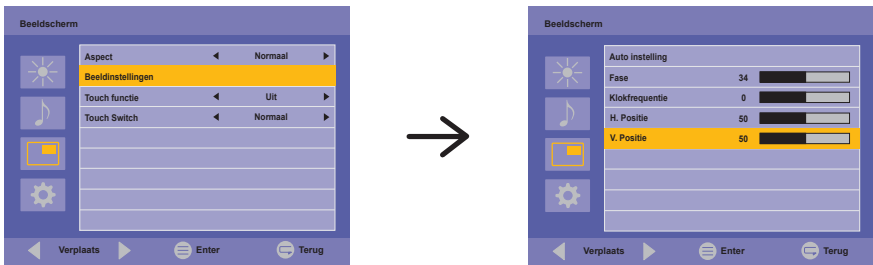



Druk tenslotte op de knop  , waardoor het aanpassen stopt en de veranderingen in het geheugen worden opgeslagen.

OPMERKING



- De knop  wordt gebruikt om naar het vorige menu item te gaan.
- Alle veranderingen worden automatisch in het geheugen opgeslagen als de OSD verdwijnt. Schakel niet de stroom uit als u het menu gebruikt.
- Aanpassingen voor Beeldpositie, Klok frequentie en Fase worden voor elke signaaltiming opgeslagen. Met uitzondering van deze items, hebben alle andere items slechts één instelling die van toepassing is op alle signaaltimings.

[VERGRENDDELINGS MODUS]

- **Knoppen op de achterkant:**

Het blokkeren/vrijgeven van deze knoppen vindt plaats door gedurende 5 seconden gelijktijdig de knoppen  en  ingedrukt te houden indien er geen OSD-menu wordt getoond.

- **Aan / Uit-knop:**

Het blokkeren/vrijgeven van deze Aan / Uit-knop vindt plaats door gedurende 5 seconden gelijktijdig de knoppen  en  ingedrukt te houden indien er geen OSD-menu wordt getoond.























[PALM REJECTION FUNCTIE]

De Palm Rejection functie stelt de gebruiker in staat om de touchscreen te bedienen met de vinger, waarbij de aanrakingen van een groot contactoppervlak worden genegeerd.

Voorbeelden van een "groot contactoppervlak" zijn: palm, duim, elleboog, arm, etc.

Wanneer u het scherm aanraakt met een vinger, wordt de palm-detectie functie geactiveerd en wordt het groot contactoppervlak niet meer herkend.

INHOUD VAN HET AANPASSINGSMENU

Aanpassingsitem		Probleem / Optie	In te drukken toetsen
Beeld Picture Beeldmodus * ³ Picture Mode	Levendig	Voor het weergeven van beelden van landschappen.	
	Standaard	Toon afbeelding en laat u beeldinstellingen wijzigen in het menu "Beeldinstellingen".	
	Film	Voor film en videomilieu.	
	Gebruikersinstellingen	Toont een afbeelding zoals ingesteld onder Image Settings Adjustments.	
Backlight Backlight		Helderheid van back-light wordt verminderd.	 
Contrast * ³ Contrast	Te vaag		 
	Te intens		 
Helderheid * ^{1,3} Brightness	Te donker		 
	Te licht		 
Verzadiging * ² Chroma	Te zwak		 
	Te sterk		 
Fase Phase	Paarsachtig		 
	Groenachtig		 
Scherpte Sharpness	Te vaag		 
	Te sherp		 
Kleurtemperatuur * ³ Color Temp.	Koel	Koele kleur	
	Neutraal	Neutrale kleur	
	Warm	Warme kleur	
	Gebruikersinstellingen	R	Te weinig Te veel
G			
B			
Reset Reset	Annuleren	Terug naar menu.	
	OK	Reset alle instellingen in het Beeld-menu.	

*¹ Pas de Helderheid als u het beeldscherm in een donkere kamer gebruikt en het scherm te licht is.

*² Beschikbaar alleen voor de HDMI en DisplayPort ingangen.

*³ Contrast, Helderheid, Kleurtemperatuur en Beeldmodus is niet mogelijk indien Adaptive Contrast actief is.

Audio Sound



Aanpassingsitem	Probleem / Optie		In te drukken toetsen
Hoog Treble	Te weinig Te veel		← → ← →
Bas Bass	Te weinig Te veel		← → ← →
Balans Balance	Linker luidspreker harder. Rechter luidspreker harder.		← → ← →
Volume Volume	Te zacht Te hard		← → ← →
Geluid uit Mute	Uit	Geluidsvolume terugzetten naar voorgaande niveau.	
	Aan	Het geluid tijdelijk uitzetten.	
Luidspreker Speaker	Intern	Selecteer de interne speakers.	
	Line-out *	Selecteer de externe luidspreker of hoofdtelefoon.	
Audiobron Audio Source	Auto	Selecteer automatisch de audioinput.	
	Audio In	Selecteer de Line-In input.	
	DP	Selecteer de DisplayPort input.	
Reset Reset	Annuleren	Terug naar menu.	
	OK	Reset alle instellingen in het Audio-menu.	

* Enkel beschikbaar voor HDMI en DisplayPort ingang.

Beeldscherm Screen

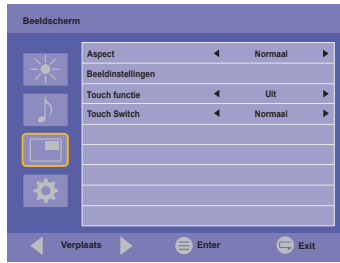

Aanpassingsitem	Probleem / Optie		In te drukken toetsen
Aspect *5 Aspect	Normaal *2	Vergroot de foto tot volledig scherm in verticale richting met behoud van hetzelfde aspect ratio.	
	16:10 *1	Toon alle beeld-bronnen in een 16:10 beeld-verhouding.	
	5:4 *1	Toon alle beeld-bronnen in een 5:4 beeld-verhouding.	
	4:3 *1	Toon alle beeld-bronnen in een 4:3 beeld-verhouding.	
	Origineel *2	Toont de afbeelding 1:1 formaat.	
Beeldinstellingen *3 Adjust Screen	Auto instelling *4	Annuleren	Terug naar menu.
		OK	Beeldpositie, Klokfrequentie en Fase automatisch aanpassen.
	Fase	Om knipperende tekst of regels te corrigeren.	
	Klokfrequentie	Te smal Te breed	
		H. Positie	Te veel naar links Te veel naar rechts
V. Positie	Te laag Te hoog		
	Touch functie Touch Feature	Uit	Terug naar menu.
Aan		Schakelt de touch functie in. OPMERKING Het beeldoverzicht wordt uitgeschakeld om de touch functie te optimaliseren.	
Touch Switch *6 Touch Switch	Normaal	Normale aanraking (met blote handen of een stylus)	
	Handschoen	Aanraking met handschoen (Ondersteunt dikte + 2 mm)	
	Door glas	Aanraking door glas (Ondersteunt dikte + 6 mm)	

*1 Beschikbaar alleen voor de HDMI(Video) en DisplayPort ingangen.

*2 Beschikbaar alleen voor de VGA en HDMI(PC) ingangen.

*3 Beschikbaar alleen voor de VGA ingang.

*4 Voor het beste resultaat gebruikt u de Auto installatie samen met het aanpassingspatroon. Zie pagina 27 voor SCHERMAANPASSINGEN.

*5 Als de aanraakfunctie is ingeschakeld, is deze functie niet beschikbaar.

- *⁶ Schakel de stroom in en stel de aanraakschakelaar in nadat de monitorinstallatie is voltooid. Als u de het inschakelen van de stroom en het instellen van de aanraakschakelaar voordat de monitor is geïnstalleerd, kan dit leiden tot een verkeerde uitlijning of een storing in de aanraakkalibratie.

Het maximaal aantal touch punten hangt af van de geselecteerde modus.

Maximaal aantal touch punten	
Normaal	40*
Handschoen	5
Door glas	2

* De normale instelling op Windows staat maximaal 10 touch punten toe.

Overige instellingen Setting



Aanpassingsitem	Probleem / Optie		In te drukken toetsen	
Taal Language	English	Engels	Nederlands	Nederlands
	Français	Frans	Polski	Pools
	Español	Spaans	Русский	Russisch
	Deutsch	Duits	Italiano	Italiaans
Rooster Schedule	Vandaag * ¹	Stelt de datum en tijd in. Jaar/Maand/Dag/Uur/Minuut Tijd instellen/Datum instellen		
	Klokweergave	Uit	Klokweergave is uitgeschakeld.	
		Aan	Toon de ingestelde tijd.	
Aan/Uit Timer	Stel in wanneer de monitor aan-/uit moet worden gezet. Uit/Aan(Datum instellen/ Ingangen/Aan Timer/Uit Timer)			
Energiebesparing * ² Power Save	Uit	Energiesparen is uitgeschakeld.		
	Hoog	Alle signaal-bronnen kunnen ingesteld worden op activatie van Power-saving-modus, maar alleen het signaal van VGA kan het scherm laten ontwakken. Wanneer een andere signaal-bron is aangesloten, dient u hiervoor de power-knop te gebruiken.		
Afstandsbediening inst. Control Setting	Uit	Afstandsbediening inst. is uitgeschakeld.		
	RS-232C	Gebruik de RS-232 om de display te bedienen.		
	LAN	Kies deze optie om de display met LAN te bedienen.		
Netwerk instellingen * ⁶ Network Settings	DHCP	Annuleren	Terug naar menu.	
		Uitvoeren	Zodra u verbonden bent, wordt het IP-adres, subnetmaster, standaard gateway, Primary DNS en Secondary DNS-instellingen automatisch weergegeven.	
	Handmatig	Als u geen verbinding hebt, neem contact op met uw IT-beheerder voor informatie over het IP-adres, subnetmaster, standaard gateway, Primary DNS en Secondary DNS-instellingen.		
	Reset	Annuleren / OK		
Geavanceerd Advanced	Auto zoeken	Uit	Auto zoeken is uitgeschakeld.	
		Aan	Vindt automatisch beschikbare signal-bronnen.	
	Auto instelling * ³	Uit	Auto instelling is uitgeschakeld.	
		Aan	Beeldpositie, Klokfrequentie en Fase automatisch aanpassen.	

Overige instellingen Setting



Aanpassingsitem	Probleem / Optie		In te drukken toetsen	
Geavanceerd Advanced	OSD Rotatie	Landschap	Landscape formaat-weergave	
		Portret	Portrait formaat-weergave	
	OSD Info Box	Uit	OSD Info Box is uitgeschakeld.	
		Aan	Indien er geschakeld wordt tussen verschillende signaal-bronnen of qua beeld-timing, dan zal de actuele bron en/of resolutie op het scherm worden getoond.	
	Verh. Contrast	Uit	Normaal contrast	
		Aan	Vergroot contrast	
	DP	Niet van toepassing op dit model.		
	Startlogo	Uit	het iiyama-logo wordt niet getoond als de monitor wordt aangezet.	
		Aan	het iiyama-logo wordt getoond als de monitor wordt aangezet.	
	Tegen beeldretentie	Pixel verschuiving	Uit	Pixel verschuiving is uitgeschakeld.
Aan			Teken een 4x4 pixelblok op het scherm.	
Ventilator *4	Witbeeld verschuiving	Stel de weergavetijd van alle witte patronen in de slaapstand (zonder signaal) om inbranden te voorkomen. Uit / 15min / 30min		
	Auto	De ventilator gaat automatisch aan wanneer de interne temperatuur van de monitor 60° C graden of hoger bereikt.		
	Uit	Ventilator is uitgeschakeld.		
Alles resetten	Aan	Ventilator is ingeschakeld.		
	Informatie Information	Model naam/Bedrijfsduur/Software versie/LAN versie/IP adres *5 OPMERKING Zie de handleiding van de grafische kaart voor meer informatie over het veranderen van resolutie en vernieuwingsfrequentie.		
Alles resetten All Reset	Annuleren	Terug naar menu.		
	OK	Standaardwaarden worden hersteld.		

*1 Stel deze functie in wanneer de Aan/Uit timer wordt gebruikt.

*2 RS-232C kan elke modus uit de energiebesparende stand halen.

*3 Voor het beste resultaat gebruikt u de Auto installatie samen met het aanpassingspatroon. Zie pagina 27 voor SCHERMAANPASSINGEN.

*4 Indien het scherm volledig horizontaal gebruikt wordt (panel wijst naar plafond), dan altijd de ventilatie-functie (FAN) inschakelen!

*5 Het IP adres wordt alleen weergegeven wanneer de LAN is aangesloten.

*6 Kan worden gebruikt wanneer LAN of Control Setting is geselecteerd.

SCHERMAANPASSINGEN

Pas het beeld aan door de onderstaande procedure te volgen om zo het gewenste beeld te krijgen voor de Analoge ingang.

- De schermaanpassingen die in deze handleiding worden beschreven zijn ontworpen om de beeldpositie in te stellen en flikkeringen of onscherp beeld tot een minimum te beperken voor de gebruikte computer.
- De monitor is ontworpen voor de beste prestaties bij een resolutie van 1920 × 1200, en kan de beste prestaties niet leveren op resoluties van minder dan 1920 × 1200 omdat het beeld dan automatisch uitgerekend wordt om op het volledige scherm te passen. Het wordt aanbevolen tijdens normaal gebruik een resolutie van 1920 × 1200 te gebruiken.
- Tekst of regels worden onscherp of onregelmatig qua dikte als het beeld wordt uitgerekend.
- Het is beter om de beeldpositie en frequentie rechtstreeks aan te passen via de bedieningsknoppen van de monitor dan via software of hulpprogramma's op de computer.
- Voer de aanpassingen pas uit na een opwarmperiode van minstens dertig minuten.
- Extra aanpassingen kunnen na de Auto instelling nodig zijn, afhankelijk van de resolutie en signaaltiming.
- De Auto instelling werkt niet altijd correct als een ander beeld dan het schermaanpassingspatroon wordt weergegeven. In dit geval is handmatige aanpassing vereist.

Er zijn twee manieren om het scherm aan te passen. Eén manier is de automatische aanpassing voor Positie, Klokfrequentie en Fase. De andere manier is elke instelling handmatig aan te passen. Voer de Auto instelling uit als de monitor wordt aangesloten op een nieuwe computer of als de resolutie is veranderd. Als na Auto instelling het beeld flinkt of wazig is, of als het beeld niet op het scherm past, dan zijn handmatige aanpassingen nodig. Beide aanpassingen moeten worden gemaakt met het schermaanpassingspatroon (Test.bmp) dat u van de website van IYAMA kunt halen (<https://iiyama.com>).

Pas het beeld aan door onderstaande procedure te volgen om het gewenste beeld te krijgen. Deze handleiding legt uit hoe u het beeld kunt aanpassen in Windows® OS.

- ① **Toon het beeld op de optimale resolutie.**
- ② **Gebruik Test.bmp (schermaanpassingspatroon) als bureaubladachtergrond.**

OPMERKING

- Raadpleeg de betreffende documentatie om dit te doen.
- Stel de schermpositie in als "gecentreerd" in het dialoogvenster van de wallpaper.

[Aanpassingspatroon]

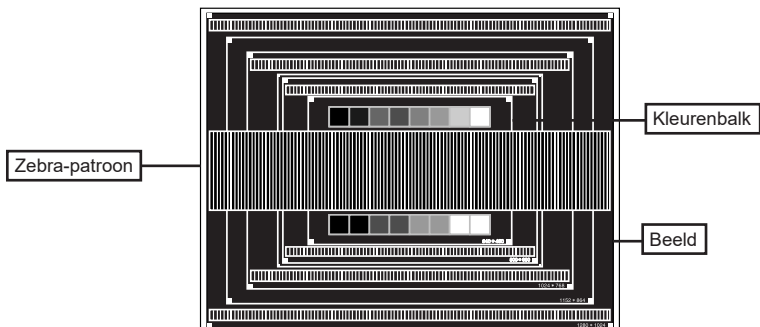

- ③ Voer de Auto instelling uit.
- ④ Pas het beeld via onderstaande procedure handmatig aan als het beeld flinkt, onscherp is, of als het beeld niet op het scherm past na Auto instelling.
- ⑤ Pas de V. Positie zodanig aan dat de boven- en onderkant van de afbeelding in het schermgebied past.

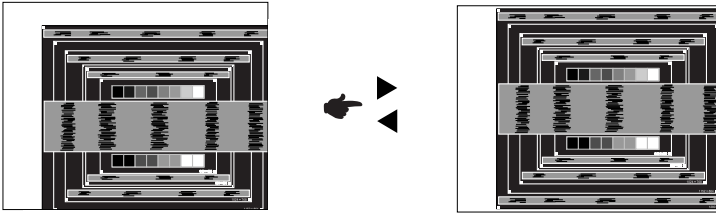

- ⑥ 1) Pas de H. Positie zodanig aan dat de rechterkant van de afbeelding naar de linkerrand van het schermgebied schuift.

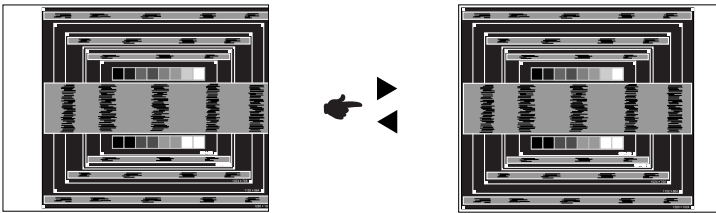

- 2) Rek door de Klokfrequentie aan te passen de rechterkant van de afbeelding uit naar de rechterrاند van het schermgebied.

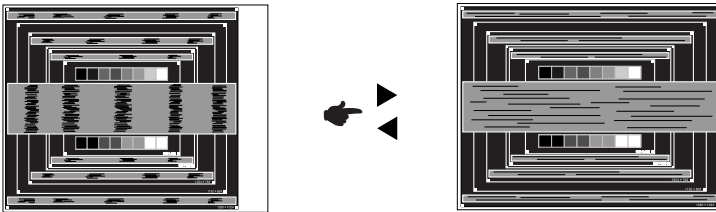

- OPMERKING**
- Als de linkerkant van de afbeelding afzonderlijk verschuift van de linkerrand van het schermgebied tijdens het aanpassen van de Klokfrequentie, pas dan stappen 1) en 2) aan.
 - Een andere wijze om Klokfrequentie te wijzigen is om de verticale zig-zag lijnen in het zebra patroon te corrigeren.
 - Het beeld kan knippen tijdens het aanpassen van de Klokfrequentie, H. Positie en V. Positie.
 - In het geval dat de afbeelding groter of kleiner is dan het schermgebied nadat de Klokfrequentie is aangepast, dan herhaalt u de stappen vanaf ③.

- ⑦ **Pas de Fase aan om horizontale golfhuis, knippering of wazig beeld in het zebrapatroon te corrigeren.**

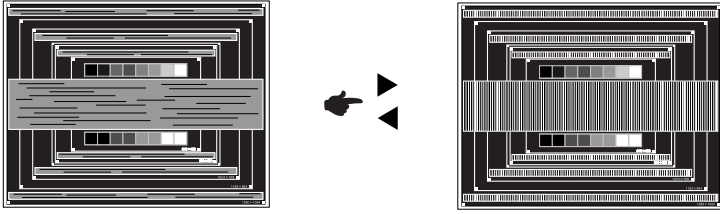

- OPMERKING** ■ In het geval dat een deel van het scherm blijft knippen of wazig blijft, dan herhaalt u stappen ⑥ en ⑦ omdat de Klokfrequentie wellicht niet correct is aangepast.
- Pas de H. Positie aan indien na de Fase-wijziging de horizontale positie tijdens het aanpassen verschuift.

- ⑧ **Pas de Helderheid en Kleur aan om het gewenste beeld te krijgen, maar doe dit pas nadat Klokfrequentie en Fase zijn aangepast. Herstel uw favoriete achtergrond.**

STANDBY FUNCTIE

De standby functie van dit product voldoet aan de vereisten van VESA DPMS. Indien geactiveerd, vermindert het automatisch onnodige stroomconsumptie van de monitor als de computer niet gebruikt wordt.

Wilt u deze functie gebruiken, dan dient de monitor te worden aangesloten op een computer die voldoet aan VESA DPMS. De wijze waarop standby van de monitor functioneert wordt hieronder beschreven. De standby functie, waaronder tijdstellingen, wordt ingesteld door het besturingssysteem. Kijk in de handleiding van het besturingssysteem over de instellingen hiervan.

■ Standby modus

Als het videosignaal van de computer zijn uitgeschakeld, schakelt de monitor de standby modus in waardoor het stroomverbruik wordt beperkt tot minder dan 1,5W*. Het scherm springt op zwart, en de stroomindicator wordt oranje. Als het toetsenbord of muis worden gebruikt verschijnt het beeld na enkele seconden weer uit de standby modus.

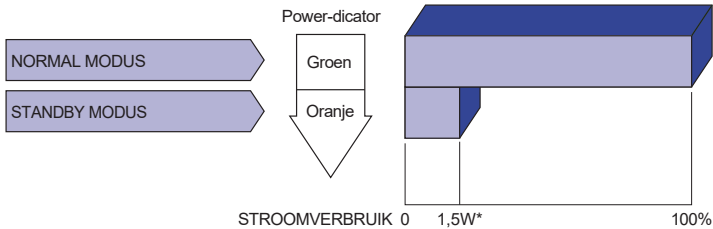

* Als er geen USB-randapparatuur en audio-video-apparaten zijn aangesloten.

OPMERKING

Zelfs in de standby modus verbruikt de monitor electriciteit. Zet de monitor uit met de aan/uit-knop als deze niet wordt gebruikt, zoals 'snachts en in het weekend, om onnodig stroomverbruik tegen te gaan.

PROBLEMEN OPLOSSEN

Als de monitor niet juist functioneert, moet u de onderstaande punten in de genoemde volgorde doornemen om te zien of een mogelijke oplossing wordt genoemd.

1. Verricht de afstellingen die staan beschreven in GEBRUIK VAN DE MONITOR, afhankelijk van het probleem dat u ondervindt. Als de monitor geen beeld geeft, zie punt 2.
2. Raadpleeg de volgende overzichten als u geen passend afstellingsonderdeel vindt in GEBRUIK VAN DE MONITOR of als het probleem aanhoudt.
3. Als u een probleem ondervindt dat niet in de overzichten wordt beschreven of als u het probleem niet aan de hand van de overzichten kunt oplossen, moet u de monitor niet langer gebruiken en moet u contact opnemen met uw dealer of met iiyama voor verdere assistentie.

Probleem	Controlepunt
① Geen beeld. (Aan/Uit indicator licht niet op.) (Aan/Uit indicator is groen.) (Aan/Uit indicator is oranje.)	<input type="checkbox"/> Is het stroomkabel goed aangesloten? <input type="checkbox"/> Staat de Power-schakelaar op ON? <input type="checkbox"/> Staat er spanning op het stopcontact? Controleer dit met een ander apparaat. <input type="checkbox"/> Als de blanco schermbeveiliging actief is, moet u het toetsenbord of de muis aanraken. <input type="checkbox"/> Verhoog het Contrast en/of de Helderheid. <input type="checkbox"/> Is de computer ingeschakeld? <input type="checkbox"/> Is de signaalkabel goed aangesloten? <input type="checkbox"/> Valt de signaaltiming van de computer binnen de specificatie van de monitor? <input type="checkbox"/> Als de monitor in de standby modus staat, moet u het toetsenbord of de muis aanraken. <input type="checkbox"/> Is de computer ingeschakeld? <input type="checkbox"/> Is de signaalkabel goed aangesloten? <input type="checkbox"/> Valt de signaaltiming van de computer binnen de specificatie van de monitor?
② Het scherm is niet gesynchroniseerd.	<input type="checkbox"/> Is de signaalkabel goed aangesloten? <input type="checkbox"/> Valt de signaaltiming van de computer binnen de specificatie van de monitor?
③ De schermpositie bevindt zich niet in het midden.	<input type="checkbox"/> Valt de signaaltiming van de computer binnen de specificatie van de monitor?
④ Het scherm is te helder of te donker.	<input type="checkbox"/> Valt het video-uitgangsniveau van de computer binnen de specificatie van de monitor?
⑤ Het scherm trilt.	<input type="checkbox"/> Valt het voltage binnen de specificatie van de monitor? <input type="checkbox"/> Valt de signaaltiming van de computer binnen de specificatie van de monitor?
⑥ Geen geluid.	<input type="checkbox"/> De audio-apparatuur (computer enz.) staat AAN. <input type="checkbox"/> De audiokabel is op de juiste wijze aangesloten. <input type="checkbox"/> Zet het geluid harder. <input type="checkbox"/> De Mute-functie is UIT. <input type="checkbox"/> Het audio-uitvoerniveau van de audioapparatuur komt overeen met despecificaties van de monitor.
⑦ Het geluid staat tehard of te zacht.	<input type="checkbox"/> Het audio-uitvoerniveau van de audioapparatuur komt overeen met despecificaties van de monitor.

Probleem

Controlepunt

- | | |
|------------------------------------|---|
| ⑧ Er is een vreemdgeluid te horen. | <input type="checkbox"/> De audiokabel is op de juiste wijze aangesloten. |
| ⑨ Het touch scherm reageert niet. | <input type="checkbox"/> Zit de USB-kabel stevig in de connector?
<input type="checkbox"/> Heeft u de "Touch screen"-driver geïnstalleerd? |
| ⑩ De touch-positie veranderd niet. | <input type="checkbox"/> Heeft u de juiste set up van de kalibratie-functie gekozen? |

RECYCLE-INFORMATIE

Voor betere milieubescherming te schikken gelieve uw monitor niet.

Gelieve te bezoeken onze website: <https://iiyama.com> voor monitor recycling.

BIJLAGE

Design en specificaties kunnen vooraf en zonder opgave van reden gewijzigd worden.

SPECIFICATIES : ProLite TF6539UHSC-B1AG

Touch-Scherm	Technologie	Projected capacitive 50 points
	Licht doorlatendheid	84%
	Hardheid	7H
	Dikte	5mm
	Communicatie systeem	USB seriële overdracht
Afmeting	Categorie	65"
Lcd-scherm	Panel-technologie	IPS
	Afmeting	Diagonaal: 65" (164cm)
	Pixelafstand	0,372mm H × 0,372mm V
	Helderheid	500cd/m ² (Typisch), 420cd/m ² (met Touch-panel) 285cd/m ² (Standaard / Energiebesparend)
	Contrastverhouding	1100 : 1 (Typisch)
	Inkijkhoek	Horizontaal: 178 graden, verticaal: 178 graden (Typisch)
	Reactietijd	8ms (Grijs tot Grijs)
	Pixel-formaat	3840(H), 2160(V) pixels
Aantal kleuren		Analoog: Ongeveer 16,7 miljoenen Digitaal: Ongeveer 1,07 miljarden
Synchronisatiefrequentie		VGA: Horizontaal: 30,0-83,0kHz, verticaal: 50-76Hz HDMI1/DisplayPort: Horizontaal: 30,0-135,0kHz, verticaal: 23-76Hz HDMI2: Horizontaal: 30,0-83,0kHz, verticaal: 23-76Hz
Maximale resolutie		VGA: 1920 × 1200, 60Hz HDMI1/DisplayPort: 3840 × 2160, 60Hz HDMI2: 3840 × 2160, 30Hz
Ingangsaansluiting		VGA, HDMI×2, DisplayPort
Ingang audio-aansluiting		mini jack
LAN		RJ45
Seriële poort		RS-232C In
Ingang synchronisatiesignaal		Aparte sync: TTL, Positief of Negatief
Ingang videosignaal		Analoog: 0,7Vp-p (Typisch), 75Ω, Positief Digitaal: HDMI1, HDMI2, DisplayPort
Ingang audiosignaal		Maximaal 2Vrms
Koptelefoon-aansluiting		mini jack
Luidsprekers		8W×2 (Stereo luidsprekers)
Maximum schermformaat		1430,9mm W × 806,0mm H / 56,3" W × 31,7" H
Stroombron		100-240VAC, 50-60Hz, 2,2A
Energieverbruik*		175W Typisch Standby modus: 1,5W maximum, Uit modus: 0,3W maximum

OPMERKING * Als er geen USB-randapparatuur en audio-video-apparaten zijn aangesloten.

Afmetingen / gewicht	1503,5 × 880,5 × 67,0mm / 59,2 × 34,7 × 2,6" (B×H×D) 56,0kg / 123,5lbs	
Omgevingsvariabelen	Gebruik: Temperatuur 0 tot 40°C / 32 tot 104°F Vochtigheidsgraad 10 tot 90% (geen condensatie)	Opslag: Temperatuur -20 tot 60°C / 4 tot 140° Vochtigheidsgraad 10 tot 90% (geen condensatie)
Goedkeuringen	CE, UKCA, EAC, cULus	

AFMETINGEN : ProLite TF6539UHSC-B1AG

NEDERLANDS

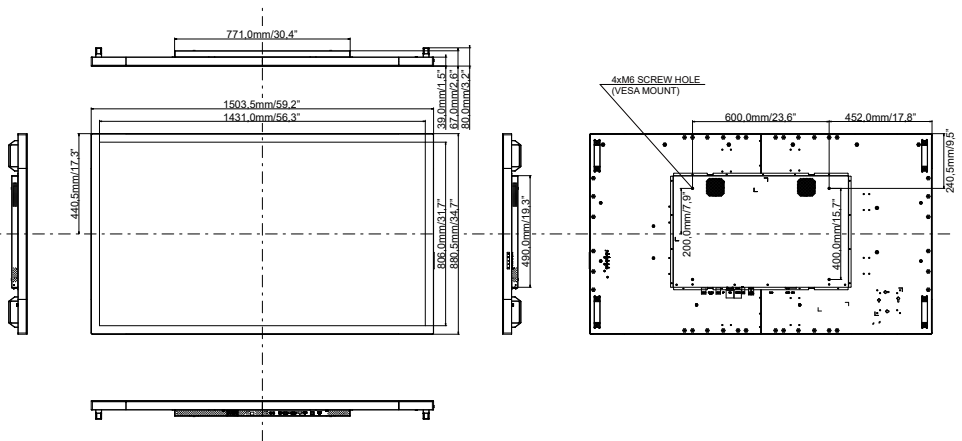

ONDERSTEUNENDE TIMING

Videomodus			Horizontale frequentie	Verticale frequentie	Puntklok	
VESA	VGA	640 × 480	31,469kHz	59,940Hz	25,175MHz	
		720 × 400	31,467kHz	70,080Hz	28,320MHz	
	SVGA	800 × 600	37,879kHz	60,317Hz	40,000MHz	
	XGA	1024 × 768	48,363kHz	60,004Hz	65,000MHz	
		1280 × 720	44,720kHz	60,000Hz	74,500MHz	
	SXGA	1280 × 1024	63,981kHz	60,020Hz	108,000MHz	
			79,976kHz	75,025Hz	135,000MHz	
	WSXGA+	1680 × 1050	65,290kHz	59,954Hz	146,250MHz	
	Full HD	1920 × 1080	67,500kHz	60,000Hz	148,500MHz	
	WUXGA	1920 × 1200	74,038kHz	59,950Hz	154,000MHz	
UHD	3840 × 2160	67,430kHz	29,970Hz	296,700MHz	*1	
		133,313kHz	59,997Hz	533,250MHz	*2	
SD	480p	60Hz	31,469kHz	59,940Hz	27,000MHz	*1
	576p	50Hz	31,250kHz	50,000Hz	27,000MHz	*1
HD	720p	50Hz	37,500kHz	50,000Hz	74,250MHz	*1
	720p	60Hz	45,000kHz	60,000Hz	74,250MHz	*1
	1080p	24Hz	27,000kHz	24,000Hz	74,250MHz	*1
	1080p	30Hz	33,750kHz	30,000Hz	74,250MHz	*1
	1080p	50Hz	56,250kHz	50,000Hz	148,500MHz	*1
	1080p	60Hz	67,500kHz	60,000Hz	148,500MHz	*1

*1 Alleen HDMI1 / HDMI2 / DisplayPort-ingang.

*2 Alleen HDMI1 / DisplayPort-ingang.