

# INSTRUKCJA OBSŁUGI

# **G-MASTER**

## LCD Monitor

**G-MASTER**  
**GCB3480WQSU**

Bardzo dziękujemy za wybranie monitora LCD firmy iiyama. Zalecamy, abyś poświęcił kilka minut i dokładnie przeczytał tę krótką, lecz wyczerpującą instrukcję, zanim zainstalujesz i włączysz monitor. Przechowuj tę instrukcję w bezpiecznym miejscu do wykorzystania w przyszłości.

POLSKI

## DEKLARACJA ZGODNOŚCI Z WYMAGANIAMI OZNAKOWANIA CE

Niniejszy monitor LCD jest zgodny z wymaganiami następujących Dyrektyw WE/UE: 2014/30/UE "Dyrektywa EMC", 2014/35/UE "Dyrektywa niskiego napięcia", 2009/125/WE "Dyrektywa ErP" i 2011/65/UE "Dyrektywa RoHS".

Wymogi dotyczące odporności na zakłócanie spełniane są w przypadku użytkowania urządzenia w budynkach mieszkalnych, biurowych i rzemieślniczych, a także małych zakładach, zarówno wewnątrz budynków, jak i poza nimi. Wszystkie miejsca użytkowania urządzenia charakteryzują się dostępem do publicznej sieci zasilania niskim napięciem.

IYAMA CORPORATION: Wijkermeerstraat 8, 2131 HA Hoofddorp, The Netherlands

Model Nr. : PL3480WQ



Zalecamy recykling starego sprzętu. Wszelkie informacje na ten temat można znaleźć klikając link Poland na międzynarodowej stronie internetowej firmy iiyama pod adresem <https://iiyama.com>

- Rezerwujemy sobie prawo do zmiany danych technicznych bez uprzedzenia.
- Wszystkie znaki towarowe używane w tej instrukcji obsługi stanowią własność ich odpowiednich właścicieli.
- Terminy HDMI, HDMI High Definition Multimedia Interface oraz logo HDMI są znakami towarowymi lub zarejestrowanymi znakami towarowymi HDMI Licensing Administrator, Inc. w Stanach Zjednoczonych i innych krajach.
- Numer rejestracyjny w systemie EPREL G-MASTER GCB3480WQSU-B1 : 1654168

# SPIS TREŚCI

W TROSCE O TWOJE BEZPIECZEŃSTWO .....	1
ZALECENIA DOTYCZĄCE BEZPIECZEŃSTWA.....	1
SPECJALNE UWAGI NA TEMAT MONITORÓW LCD .....	3
OBSŁUGA KLIENTA.....	3
CZYSZCZENIE .....	3
ZANIM URUCHOMISZ MONITOR .....	4
WŁAŚCIWOŚCI .....	4
KONTROLA ZAWARTOŚCI OPAKOWANIA .....	4
INSTALACJA .....	5
MONTAŻ I DEMONTAŻ STOJAK.....	7
ELEMENTY STERUJĄCE I ZŁĄCZA.....	9
PODŁĄCZANIE MONITORA.....	10
USTAWIENIA KOMPUTERA.....	11
REGULACJA WYSOKOŚCI I KĄTA WIDZENIA.....	11
OBSŁUGA MONITORA.....	12
ZAWARTOŚĆ MENU REGULACJA.....	13
FUNKCJA CZUWANIA.....	24
ROZWIĄZYWANIE PROBLEMÓW .....	25
INFORMACJE NA TEMAT RECYKLINGU .....	26
DANE TECHNICZNE : G-MASTER GCB3480WQSU-B1 .....	27
WYMIARY .....	28
SYNCHRONIZACJA.....	28



# W TROSCE O TWOJE BEZPIECZEŃSTWO

## ZALECENIA DOTYCZĄCE BEZPIECZEŃSTWA

### OSTRZEŻENIE

#### ZAPRZESTAŃ UŻYTKOWANIA MONITORA, GDY CZUJESZ, ŻE WYSTĘPUJE JAKIŚ PROBLEM

Gdy zauważysz jakiegokolwiek nienormalne zjawiska, takie jak dym, dziwne dźwięki lub opary, odłącz monitor i natychmiast skontaktuj się z centrum serwisowym firmy iiyama. Dalsze używanie monitora może być niebezpieczne i spowodować pożar lub porażenie prądem elektrycznym.

#### NIGDY NIE ZDEJMUJ OBUDOWY

Wewnątrz monitora znajdują się obwody wysokiego napięcia. Zdjęcie obudowy może narazić na niebezpieczeństwo pożaru lub porażenia prądem elektrycznym.

#### NIE WKŁADAJ ŻADNYCH PRZEDMIOTÓW DO MONITORA

Nie dopuszczaj do sytuacji, aby we wnętrzu monitora znalazły się jakiegokolwiek ciała stałe lub płyny, na przykład woda. W razie takiego zdarzenia, natychmiast odłącz monitor i skontaktuj się ze swym dostawcą lub z centrum serwisowym firmy iiyama. Używanie monitora z jakimikolwiek obcymi obiektami wewnątrz może spowodować pożar, porażenie prądem elektrycznym lub uszkodzenie.

#### USTAW MONITOR NA PŁASKIEJ, STABILNEJ POWIERZCHNI

Monitor może spowodować obrażenia ciała w razie upadku lub upuszczenia.

#### NIE UŻYWAJ MONITORA W POBLIŻU WODY

Nie używaj monitora w miejscach, gdzie mogłoby dojść do spryskania lub oblania monitora wodą, ponieważ mogłoby to spowodować pożar lub porażenie prądem elektrycznym.

#### MONITOR NALEŻY UŻYWAĆ PRZY OKREŚLONYM ZASILANIU

Zadbaj, aby monitor był używany tylko przy określonym zasilaniu energią elektryczną. Korzystanie z zasilania o niewłaściwym napięciu spowoduje nieprawidłowe działanie i może spowodować pożar lub porażenie prądem elektrycznym.

#### CHROŃ PRZEWODY

Nie rozciągaj, ani nie zginaj przewodu zasilającego, ani przewodu sygnałowego. Nie kładź monitora, ani żadnych innych ciężkich przedmiotów na przewodach. W przypadku uszkodzenia, przewody mogą spowodować pożar lub porażenie prądem elektrycznym.

#### NIEKORZYSTNE WARUNKI POGODOWE

Zaleca się nie używać monitora w czasie silnej burzy z wyładowaniami, ponieważ ustawiczne zaniki zasilania mogą spowodować nieprawidłowe działanie. Zaleca się także nie dotykać wtyczki w takich okolicznościach, ponieważ mogłoby to spowodować porażenie prądem elektrycznym.

## UWAGA

### MIEJSCE USTAWIENIA MONITORA

Nie ustawiaj monitora w miejscach, gdzie mogą wystąpić nagle zmiany temperatury lub w przestrzeniach wilgotnych, zapyłonych lub zadymionych, ponieważ mogłyby to spowodować pożar, porażenie prądem elektrycznym lub uszkodzenie. Należy również unikać takich miejsc, gdzie słońce świeci wprost na monitor.

### NIE UMIESZCZAJ MONITORA W MIEJSCACH STWARZAJĄCYCH ZAGROŻENIE

W przypadku ustawienia monitora w nieodpowiednim miejscu, monitor może przewrócić się i spowodować obrażenia ciała. Należy także zadbać, aby na monitorze nie były umieszczane żadne ciężkie przedmioty. Wszystkie przewody powinny być ułożone w taki sposób, aby dzieci nie mogły ich pociągać, co mogłoby spowodować obrażenia ciała.

### UTRZYMUJ DOBRĄ WENTYLACJĘ

Monitor jest zaopatrzony w szczeliny wentylacyjne, aby chronić go przed przegrzaniem. Zastąpienie tych szczelin może spowodować pożar. W celu zapewnienia odpowiedniego przepływu powietrza, monitor powinien być ustawiony w odległości przynajmniej 10cm (lub 4 cale) od jakichkolwiek ścian. Po usunięciu stopy, otwory wentylacyjne mogą zostać zasłonięte. Może to doprowadzić do przegrzania i spowodować uszkodzenia lub pożar. Należy zadbać o to żeby otwory wentylacyjne zawsze pozostawały odsłonięte. Ustawianie monitora na tylnej stronie, na boku lub do góry nogami, lub na dywanie albo innym miękkim materiale może także spowodować zagrożenie.

### ODŁĄCZ PRZEWODY PRZED PRZESTAWIENIEM MONITORA

Przed przemieszczaniem monitora wyłącz zasilanie, odłącz kabel zasilający od gniazdka oraz zadбай o odłączenie przewodu sygnałowego. Jeżeli nie odłączysz tych przewodów, może dojść do pożaru lub porażenia prądem elektrycznym.

### ODŁĄCZAJ PRZEWODY MONITORA

Gdy monitor ma nie być używany przez długi okres czasu, zaleca się pozostawienie monitora z odłączonymi przewodami.

### PRZY ODŁĄCZANIU PRZEWODU CHWYTAJ WTYCZKĘ

Aby odłączyć zasilacz, kabel zasilający lub kabel sygnałowy, zawsze odłączaj je trzymając za wtyczkę. Nigdy nie ciągnij samego przewodu, ponieważ może to spowodować pożar lub porażenie prądem elektrycznym.

### NIE DOTYKAJ WTYCZEK WILGOTNYMI DŁONIAMI

Wijmowanie lub wkładanie wtyczki do gniazda wilgotnymi dłońmi może być przyczyną porażenia prądem elektrycznym.

### UMIESZCZANIE MONITORA NA KOMPUTERZE

Upewnij się, czy komputer jest wystarczająco wytrzymały, aby utrzymać masę monitora, ponieważ w przeciwnym razie może dojść do uszkodzenia komputera.

### UWAGA NA RĘCE I PALCE!

- Zachowaj ostrożność przy zmianie kąta ustawienia monitora, aby nie przygnieść sobie palców albo dłoni.
- Zachowaj ostrożność, by nie przytrzasnąć palców w czasie regulacji wysokości stopki i kąta nachylenia. (Tylko w przypadku monitorów z regulacją wysokości.)

### UWAGA ODNOŚNIE UŻYTKOWANIA 24/7

Monitor nie został zaprojektowany do użytku 24/7 w dowolnym środowisku.

## INNE ZALECENIA

### ZALECENIA DOTYCZĄCE ERGONOMII

W celu wyeliminowania zmęczenia oczu nie używaj monitora ustawionego na jasnym tle lub w ciemnym pomieszczeniu. Aby zapewnić optymalne warunki oglądania, monitor powinien być ustawiony na wysokości tuż poniżej poziomu oczu i w odległości 40-60 cm (16-24 cali) od oczu. Kiedy używa się monitora przez długi okres czasu, zalecane jest przerywanie pracy co godzinę na dziesięć minut, ponieważ ciągle patrzenie na ekran może spowodować przemęczenie wzroku.

## SPECJALNE UWAGI NA TEMAT MONITORÓW LCD

Przedstawione poniżej objawy są zjawiskami normalnymi w przypadku monitorów LCD i nie wskazują problemu.

### INFO

- Przy pierwszym włączeniu monitora LCD, obraz może nie być dopasowany do obszaru wyświetlania ze względu na typ używanego komputera. W takim przypadku należy ustawić obraz we właściwym położeniu.
- W zależności od używanego wzoru na pulpicie, możesz stwierdzić niewielką nierównomierność jasności ekranu.
- Ze względu na właściwości ekranu LCD, po przełączeniu wyświetlanego obrazu może utrzymywać się powidok poprzedniego ekranu, jeśli ten sam obraz był wyświetlany przez kilka godzin. W takim przypadku, dzięki zmianie obrazu lub wyłączeniu zasilania na kilka godzin następuje powolna regeneracja ekranu.

## OBSŁUGA KLIENTA

### INFO

- Gdy musisz zwrócić swoje urządzenie do naprawy, a oryginalne opakowanie zostało wyrzucone, prosimy o skontaktowanie się ze swym dostawcą lub z centrum serwisowym firmy iiyama w celu uzyskania porady lub zastępczego opakowania.

## CZYSZCZENIE

### OSTRZEŻENIE

- Jeśli podczas czyszczenia monitora dojdzie do wpadnięcia jakichkolwiek materiałów lub rozlania na monitor takich płynów jak woda, natychmiast odłącz kabel zasilający i skontaktuj się ze swym dostawcą lub z centrum serwisowym firmy iiyama.

### UWAGA

- Przed rozpoczęciem czyszczenia monitora, należy ze względów bezpieczeństwa wyłączyć zasilanie i odłączyć przewody monitora.

### INFO

- W celu ochrony panelu wyświetlacza LCD nie używaj twardych przedmiotów, aby nie doszło do zarysowania lub zatarcia ekranu.
- Nigdy nie stosuj żadnego z wymienionych poniżej silnych rozpuszczalników. Powodują one uszkodzenia obudowy i ekranu LCD.

Rozcieńczalnik	Środki do czyszczenia w aerozolu
Czysta benzyna	Wosk
Środki czyszczące o działaniu ściernym	Rozpuszczalniki kwasowe lub zasadowe
- Skutkiem pozostawiania obudowy przez długi okres czasu w zetknięciu z jakimikolwiek produktami z gumy lub tworzyw sztucznych może być degeneracja lub odbarwienie materiału obudowy.

**OBUDOWA** Plamy można usuwać za pomocą ściereczki lekko zwilżonej roztworem łagodnego detergentu. Następnie należy wytrzeć obudowę miękką suchą szmatką.

### EKRAN LCD

Zaleca się okresowe czyszczenie za pomocą miękkiej, suchej szmatki. Nie należy używać papierowych chusteczek higienicznych, ponieważ mogą one powodować uszkodzenia ekranu LCD.

# ZANIM URUCHOMISZ MONITOR

## WŁAŚCIWOŚCI

- ◆ Obsługuje rozdzielczości do 3440 × 1440
- ◆ Wysoki kontrast 4000:1 (typowy), dostępna funkcja Adv. Contrast / Jasność 420 cd/m<sup>2</sup> (typowy)
- ◆ Obsługa certyfikowanego zakresu AMD FreeSync™ Premium Pro Zakres 48Hz - 165Hz (Overclock 180Hz), z technologią HDR400
- ◆ Flicker-free
- ◆ Szybki czas reakcji 1 ms (gray - gray) z OverDrive
- ◆ Czas reakcji na film ruchomy 0.4 ms
- ◆ Redukcja niebieskiego światła
- ◆ Cyfrowe wygładzanie znaków
- ◆ Głośniki Stereo 2 x 3W
- ◆ Funkcja czuwania (zgodność ze standardem VESA DPMS)
- ◆ Zgodność ze standardem zamocowania VESA (100mm×100mm)
- ◆ Miejsce na blokadę zabezpieczającą

POLSKI

## KONTROLA ZAWARTOŚCI OPAKOWANIA

Wraz z monitorem LCD dostarczane są wymienione poniżej akcesoria. Sprawdź, czy znajdują się one w opakowaniu. Jeżeli brakuje któregoś z poniższych elementów lub jest on uszkodzony, należy powiadomić o tym sprzedawcę lub najbliższego przedstawiciela firmy iiyama.

- Kabel zasilający\*
- Kabel HDMI
- Kabel DisplayPort
- Kabel USB
- Podstawa stopki ze śrubą
- Ramię Stopki
- Śruba 4 szt. I śrubokręt (do ramię stopki)
- Instrukcja bezpieczeństwa
- Skrócona instrukcja obsługi

### UWAGA

\* Parametry znamionowe przewodu zasilającego dla obszarów, gdzie stosowane jest napięcie 120V w sieci, wynoszą 10A/125V. Jeżeli korzystasz z zasilania o wyższych parametrach znamionowych niż podane powyżej, musi być stosowany kabel zasilający o parametrach znamionowych 10A/250V. Pamiętaj, iż używanie nieoryginalnego kabla zasilającego skutkuje utratą wszelkich praw gwarancyjnych. Konieczne jest używanie zatwierdzonego kabel zasilającego o specyfikacji równej lub lepszej od H05VVF, 3G, 0.75mm<sup>2</sup>.



## INSTALACJA

### UWAGA

- Przed instalacją upewnij się, że ściana, suficie lub ramię pulpitu wytrzyma ciężar monitora i mocowania.

### < INSTALACJA NA ŚCIANIE >

### UWAGA

- Jeśli chcesz powiesić monitor na ścianie, użyj śruby M4 (4 sztuki) Jej długość dostosuj go grubości uchwyty tak, aby długość śrub "L" wynosiła 13 mm. Dłuższa śruba może uszkodzić części elektryczne wewnątrz monitora i w konsekwencji doprowadzić do porażenia prądem lub uszkodzenia monitora.

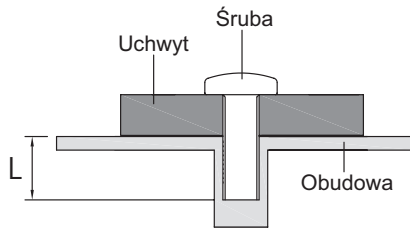

## < OBRÓT OBRAZU >

Zaprojektowany, do używania w trybie poziomym.

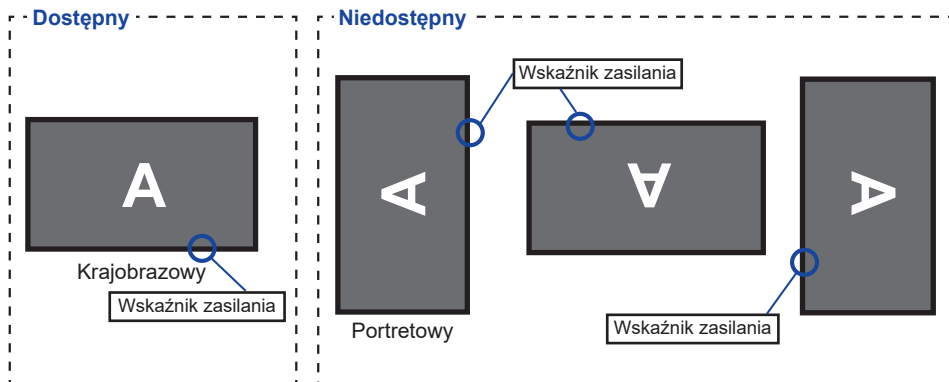

## MONTAŻ I DEMONTAŻ STOJAK

### UWAGA

- Umieścić monitor na stabilnej powierzchni. Monitor może spowodować obrażenia ciała lub uszkodzenia w razie upadku lub upuszczenia.
- Nie narażaj monitora na większe wstrząsy, gdyż może to doprowadzić do jego uszkodzenia.
- Przed zdemontowaniem lub zamontowaniem stojaka odłącz przewody monitora, aby uniknąć porażenia prądem elektrycznym lub uszkodzenia.

### <Montaż>

- ① Jak pokazano poniżej, umieść całą zawartość wyjętą z kartonu na płaskiej powierzchni, z ekranem skierowanym w dół.

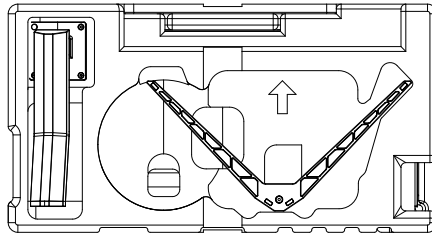

- ② Połącz ramię stojaka z podstawą stopki.

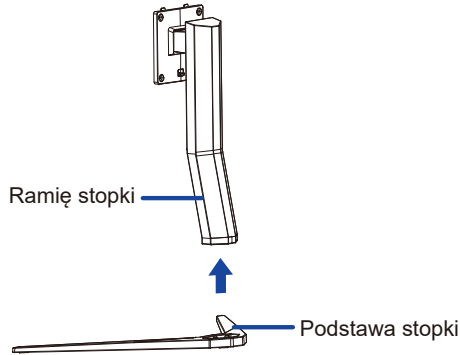

- ③ Użyj śruby dostarczonej z monitorem do przymocowania Podstawa stopki do Ramię stopki.

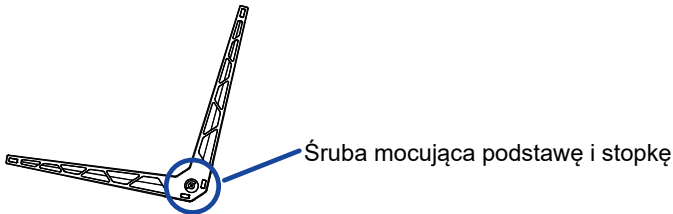

- ④ Zdejmij zabezpieczenie z tyłu ekranu.

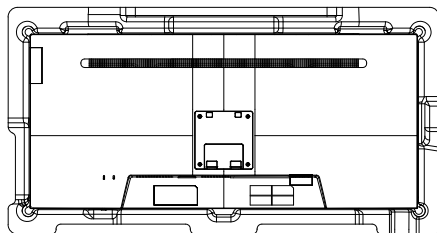

- ⑤ Przymocuj Stopki do monitora(otwory VESA). Dokręć ją przy pomocy dołączonej śrub i śrubokręta.

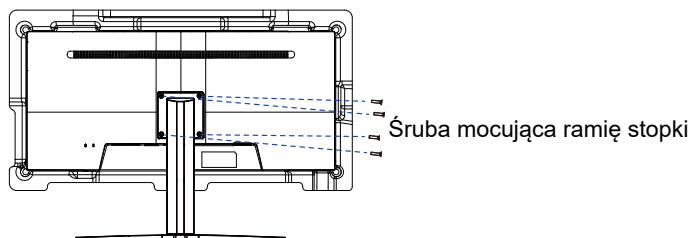

#### <Demontaż>

- ① Umieść zabezpieczenie przodu monitora na płaskiej powierzchni i połóż monitor ekranem do dołu.
- ② Wyjmij śruby aby móc odłączyć Stopki od z monitora (otwory VESA).
- ③ Poluzuj śrubę, aby wyjąć podstawę stopki z Ramię stopki.

## ELEMENTY STERUJĄCE I ZŁĄCZA

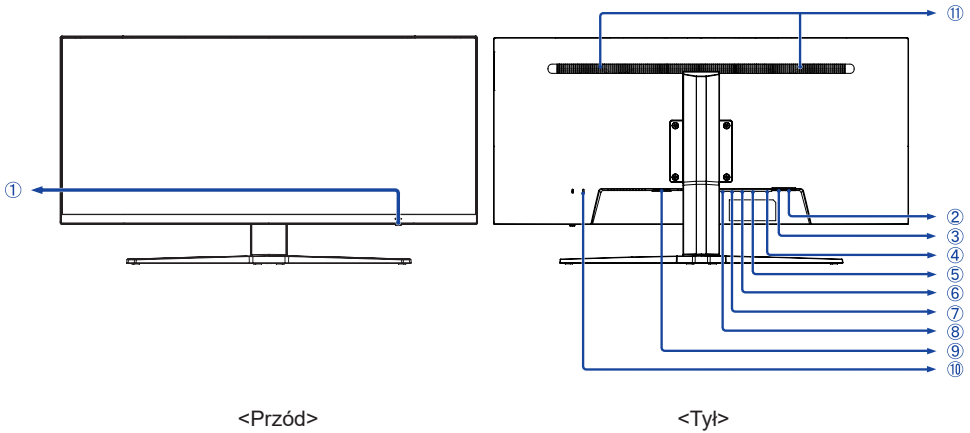

### ① Przycisk nawigacji

- Przełącznik zasilania / Menu / Wskaźnik zasilania (  )

**INFO** Biały: Wyłączony

Niebieski: Normalne działanie

Pomarańczowy: Tryb czuwania

- W górę / Wybór wejścia [ ▲ ]

- W dół [ ▼ ]

- Lewy / Tryb ECO [ ◀ ]

- Prawy / Głośność [ ▶ ]

### ② Złącze USB-DOWN ( , 3.0 x 2, total: 5V, 900mA)

### ③ Złącze USB-UP ( , IN)

### ④ Gniazdo słuchawkowe ( )

### ⑤ Złącze DisplayPort ( 2 )

### ⑥ Złącze DisplayPort ( 1 )

### ⑦ Złącze HDMI (HDMI2)

### ⑧ Złącze HDMI (HDMI1)

### ⑨ Gniazdo zasilania prądem przemiennym( ~ : Prąd przemienny) ( ~ )

### ⑩ Miejsce na blokadę zabezpieczającą

**INFO** Mocując odpowiedni kabel zabezpieczający z blokadą ochronisz monitor przed kradzieżą lub przestawieniem.

### ⑪ Głośniki

## PODŁĄCZANIE MONITORA

- 1 Upewnij się, czy komputer i monitor są wyłączone.
- 2 Przewodem sygnałowym połącz monitor z komputerem.
- 3 Podłącz komputer do monitora kablem USB.
- 4 Podłącz kabel zasilający najpierw do monitora, a następnie do gniazdka elektrycznego.
- 5 Włącz monitor i komputer.

### INFO

- Upewnij się, że instalacja w budynku ma wyłącznik automatyczny 120/240 V, 20 A (maksymalnie).
- Przewody sygnałowe używane do łączenia komputera z monitorem mogą być różne w zależności od typu używanego komputera. Nieprawidłowe połączenie może spowodować poważne uszkodzenie zarówno monitora, jak i komputera. Kabel dostarczany wraz z monitorem to standardowy kabel z złączem. Jeżeli potrzebny jest specjalny kabel, skontaktuj się ze swym sprzedawcą lub najbliższym przedstawicielem firmy iiyama.
- Należy zadbać o dokręcenie śrub zabezpieczających na obu końcach przewodu sygnałowego.
- Wtykowe urządzenia klasy I typ A muszą być podłączone do uziemienia ochronnego.
- Gniazdko sieciowe powinno być zainstalowane w pobliżu urządzenia i powinno być łatwo dostępne.
- Nadmierne ciśnienie akustyczne w słuchawkach może spowodować uszkodzenie/utrąę słuchu.

[Przykład podłączenia]

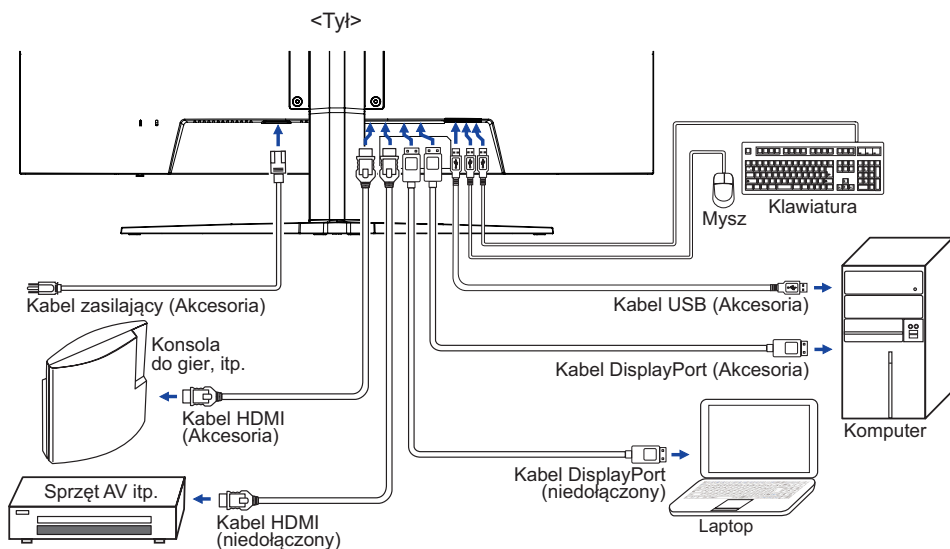

## USTAWIENIA KOMPUTERA

### ■ Synchronizacja sygnałów

Patrz tabela synchronizacji dla podstawowych rozdzielczości w rozdziale SYNCHRONIZACJA na stronie 28.

## REGULACJA WYSOKOŚCI I KĄTA WIDZENIA

- Optymalna praca przy monitorze polega na bezpośrednim, prostopadłym patrzeniu na ekran, następnie dostosuj wysokość i kąt monitora do własnych upodobań.
- Przy zmianie wysokości i kąta nachylenia panela przytrzymaj podstawkę monitora jedną ręką, aby uniknąć przewrócenia urządzenia.
- Panel LCD można ustawić na maksymalnej wysokości 110 mm. Kąty nachylenia względem użytkownika mogą wynosić do 20° w tył i 5° do przodu.

### UWAGA

- Podczas zmiany wysokości lub kąta nachylenia panela nie dotykaj ekranu LCD. W przeciwnym razie istnieje ryzyko uszkodzenia ekranu.
- Zachowaj ostrożność przy zmianie wysokości lub kąta ustawienia monitora, aby nie przygnieść sobie palców albo dłoni.
- Zachowaj ostrożność, by nie przytrzasnąć palców w czasie regulacji wysokości stopki i kąta nachylenia.

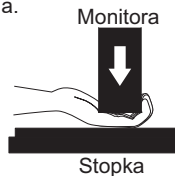
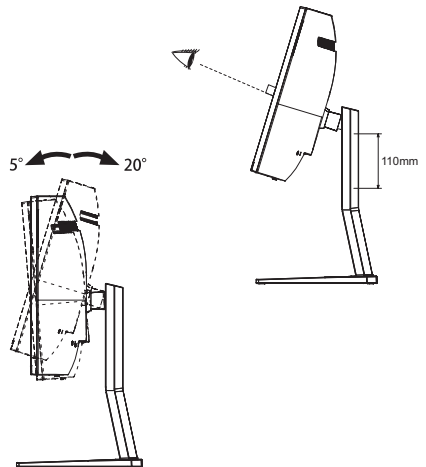

# OBSŁUGA MONITORA

W celu zapewnienia najlepszego obrazu, monitor LCD firmy iiyama otrzymał w fabryce predefiniowane ustawienia synchronizacji (patrz str. 28). Możesz także dostosować obraz wykonując przedstawione poniżej operacje na przyciskach.

- 1 **Naciśnij przycisk MENU, aby uruchomić funkcję Menu ekranowego (OSD). Są tutaj dodatkowe pozycje menu, które można przełączać przyciskami ◀ / ▶.**

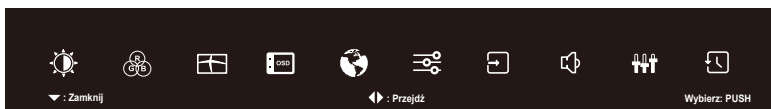

- 2 **Wybierz pozycję menu, zawierającą ikonę regulacji dotyczącą regulacji, jaką chcesz przeprowadzić. Naciśnij przycisk MENU. Następnie użyj przycisków ▲ / ▼ do wyróżnienia ikony żądanej regulacji.**
- 3 **Naciśnij ponownie przycisk MENU. Używając przycisków ◀ / ▶ dokonaj odpowiedniej regulacji lub ustawienia.**
- 4 **Naciśnij przycisk ▼, aby opuścić menu, a wprowadzone ustawienia zostaną automatycznie zapisane.**

Na przykład, aby dokonać korekty położenia OSD w pionie, wybierz pozycję Konfiguracja OSD, a następnie naciśnij przycisk MENU. Potem użyj przycisków ▲ / ▼ wybierz Pozycja pionowa. Naciśnij ponownie przycisk MENU. Wtedy użyj przycisków ◀ / ▶ do zmiany ustawienia położenia OSD w pionie. Pozycja menu OSD w pionie będzie się zmieniać w miarę przeprowadzanych ustawień.



Na koniec naciśnij przycisk ▼, który kończy regulację, a wszystkie zmiany są zapisywane w pamięci.









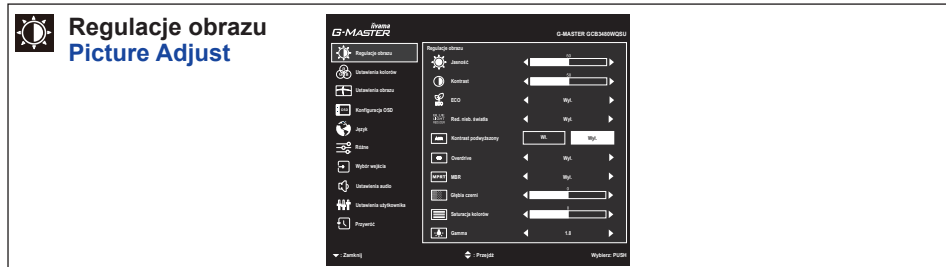







## INFO

- W przypadku wstrzymania operacji na przyciskach podczas przeprowadzania regulacji, Menu ekranowe zniknie po upływie okresu czasu zdefiniowanego w ustawieniu OSD Time. Również naciśnięcie przycisku ▼ powoduje szybkie wyłączenie Menu ekranowego.
- W chwili zniknięcia Menu ekranowego następuje zapisanie w pamięci wszelkich wprowadzonych zmian. Należy unikać wyłączenia zasilania, kiedy korzysta się z Menu ekranowego.
- Wszelkie ustawienia obowiązują zawsze dla wszystkich rozdzielczości.



## ZAWARTOŚĆ MENU REGULACJA



Element regulacji	Problem / Opcja	Przyciski, które należy naciskać
Jasność *1,2 Brightness	Zbyt ciemny obraz Zbyt jasny obraz	   
Kontrast *2 Contrast	Zbyt mdły obraz Zbyt intensywny obraz	   
ECO *2 ECO <b>Direct</b>	Wył.   Normalne	
	Tryb1   Jasność podświetlenia jest niższa.	
	Tryb2   Jasność lub podświetlenie są zredukowane bardziej niż w Tryb1.	
Red. nieb. światła *2 Blue Light Reducer	Wył.   Normalne	
	Tryb1   Niebieskie światło jest zredukowane.	
	Tryb2   Niebieskie światło jest zredukowane bardziej niż w Tryb1.	
Kontrast podwyższony *2 Adv. Contrast	Wł.   Podwyższony współczynnik kontrastu	
	Wył.   Typowy współczynnik kontrastu	
Overdrive *2 Overdrive	Wył. / -2 / -1 / 0 / +1 / +2 Poprawia czas przejścia dla odcieni szarości. Skutkuje to szybszym czasem reakcji.	  
MBR *2 MBR	Wył. / -2 / -1 / 0 / +1 / +2 Poprawi to czas reakcji animowanego obrazu na panelu LCD. Skutkuje to szybszym czasem reakcji.	  
Głębia czerni Black Tuner	Od -5 do +5 Regulacje cieni	  

### Direct



Wykonując poniższe operacje na przyciskach możesz pominąć te elementy Menu i wyświetlić bezpośrednio opcję.

- ECO : Naciśnij przycisk  kiedy nie jest wyświetlane menu.

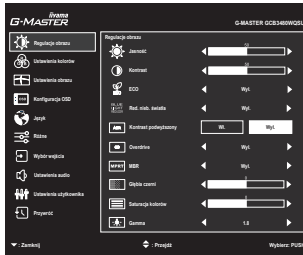

## Regulacje obrazu Picture Adjust



Element regulacji	Problem / Opcja	Przyciski, które należy naciskać
Saturacja kolorów Color Saturation	Zbyt słaby Zbyt mocny	 
Gamma * <sup>2</sup> Gamma	Ustawienia Gamma. 1.8 / 2.2 / 2.6	

\*<sup>1</sup> Dokonaj regulacji parametru Jasność, gdy używasz monitora w ciemnym pomieszczeniu i odnosisz wrażenie, że obraz jest zbyt jasny.

\*<sup>2</sup> Elementy regulowane / ustawialne zależą od tego, który element jest aktywny. Więcej informacji można znaleźć na stronie 23 Matryca korelacji funkcji.



## Ustawienia kolorów Color Setting

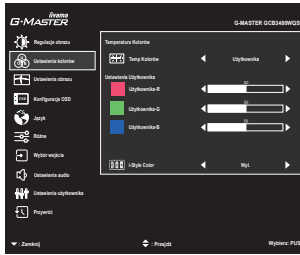

Element regulacji	Problem / Opcja		Przyciski, które należy nacisnąć
Temp Kolorów * <sup>1</sup> Color Temp.	Zimne	Zimny kolor	
	Normalne	Standardowy kolor	
	Ciepłe	Ciepły kolor	
	sRGB * <sup>2</sup>	sRGB	
Ustawienia Użytkownika* <sup>1</sup> User Preset	Użytkownika-R	Zbyt słaby	
	Użytkownika-G	Zbyt mocny	
	Użytkownika-B		
i-Style Color * <sup>1</sup> i-Style Color	Wył.	Powrót do ustawień dokonanych w regulacjach koloru (z wyłączeniem i-style Colour).	
	Standard	Ogólny dla środowiska Windows i domyślnych ustawień monitora.	
	Gry sportowe	Do gier sportowe.	
	Gry FPS	Do gier FPS.	
	Gry strategiczne	Do gier strategiczne.	
	Tekst	Do edycji i oglądania tekstu.	
	Tryb użytkownika 1	Zastosuj zachowane ustawienia.	
	Tryb użytkownika 2	Zastosuj zachowane ustawienia.	
Tryb użytkownika 3	Zastosuj zachowane ustawienia.		

### INFO

- sRGB jest międzynarodowym standardem, który definiuje i ujednocnia wyświetlanie kolorów przez różne urządzenia.
- Regulacje Kontrast, Jasność, i-Style Color, Kontrast podwyższony, Eco, Gamma i Red. nieb. światła są niedostępne, gdy włączony jest tryb sRGB.



\*1 Elementy regulowane / ustawialne zależą od tego, który element jest aktywny. Więcej informacji można znaleźć na stronie 23 Matryca korelacji funkcji.

\*2 sRGB są niedostępne jeśli włączone jest ECO.



## Ustawienia obrazu Image Adjust



Element regulacji	Problem / Opcja	Przyciski, które należy naciskać
Ostre i Miękkie Sharp and Soft	1 2 3 4 5 6 Możesz dokonać zmiany ostrości obrazu w skali od 1 do 6 (ostry-miękki). Naciskaj przycisk ►, aby zmieniać ostrość obrazu w kolejności liczbowej. Naciskaj przycisk ◀, aby zmieniać ostrość obrazu w kolejności odwrotnej.	 
Zakres HDMI RGB HDMI RGB Range	Auto	Automatycznie wybierz sygnał skali kolorów.
	Pełny	Pełny zakres kolorów
	Ograniczony	Ograniczony zakres kolorów
Tryb Direct Drive *1,3,4 Direct Drive Mode	Wł.	Redukcja opóźnień w w wyświetlaniu obrazu.
	Wył.	Normalne
<b>INFO</b> Zmiana rozdzielczości, odświeżania lub wyłączenie/włączenie monitora może spowodować dezaktywację funkcji Direct Drive.		
Regulacje Trybu video *4,5 Video Mode Adjust	Pełny obrazu	Widok pełnoekranowy
	Format obrazu*2	Zmiana formatu obrazu
	Dot by Dot**2	Obraz wyświetlany jest w formacie 1:1.
HDR *1 HDR	Wł.	Dla sygnału HDR (High Dynamic Range)
	Wył.	Dla normalnego sygnału
	Auto	Automatycznie przełączyć na sygnał HDR.
FreeSync *5,6 FreeSync	Wł.	Włącz obsługę FreeSync.
	Wył.	FreeSync jest wyłączona.
Overclock *7 Overclock	Wył.	Overclock jest wyłączona.
	180Hz	Włącz obsługę Overclock.

\*1 Elementy regulowane / ustawialne zależą od tego, który element jest aktywny. Więcej informacji można znaleźć na stronie 23 Matryca korelacji funkcji.

\*2 Option niedostępna dla rozdzielczości 21:9.

\*3 Tryb Direct Drive są niedostępne jeśli włączone jest Overdrive.

\*4 Tryb Direct Drive i Regulacje Trybu video są niedostępne jeśli włączone jest FreeSync.

\*5 FreeSync i Regulacje Trybu video są niedostępne jeśli włączone jest Tryb Direct Drive.













\*6 FreeSync są niedostępne jeśli włączone jest MBR.

\*7 Kiedy overclock jest wyłączony, tylko DP może być wyświetlany, HDMI nie jest wyświetlane.



## Konfiguracja OSD OSD



Element regulacji	Problem / Opcja	Przyciski, które należy naciskać
Pozycja pozioma OSD Horizontal Position	OSD jest za bardzo na lewo OSD jest za bardzo na prawo	   
Pozycja pionowa OSD Vertical Position	OSD zbyt nisko OSD zbyt wysoko	   
Wygaszenie OSD OSD Time	Możesz ustawić czas wyświetlania menu OSD od 5 do 30 sekund.	   



# Język Language

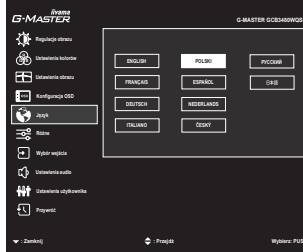

Element regulacji	Problem / Opcja      Przyciski, które należy naciskać			
Język Language	English	Angielski	Español	Hiszpański
	Français	Francuski	Nederlands	Holenderski
	Deutsch	Niemiecki	Česky	Czeski
	Italiano	Włoski	Русский	Rosyjski
	Polski	Polski	日本語	Japoński



## Różne Miscellaneous

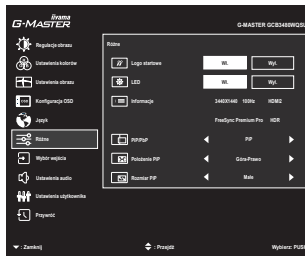

Element regulacji	Problem / Opcja      Przyciski, które należy naciskać	
Logo startowe Opening Logo	Wł.	Logo iiyama wyświetla się gdy monitor jest włączony.
	Wył.	Logo iiyama nie wyświetla się gdy monitor jest włączony.
LED LED	Wł.	Dioda świecąca Wskaźnik Zasilania jest włączona.
	Wył.	Dioda świecąca Wskaźnik Zasilania jest wyłączona.
<b>INFO</b> Diodę Wskaźnik Zasilania należy wyłączyć, jeśli jej światło przeszkadza.		
Informacje Display Information	Wyświetlane są informacje dotyczące bieżącego sygnału wejściowego, doprowadzonego z karty graficznej komputera. <b>INFO</b> Więcej informacji na temat rozdzielczości oraz częstotliwości odświeżania można znaleźć w instrukcji obsługi karty graficznej.	
PiP/PbP * PiP/PbP	Wył.	PiP/PbP jest wyłączona.
	PiP	Wyświetl drugi obraz wewnątrz głównego.
	PbPLF	Podziel obraz na w prawo / w lewo
	PbPFL	Zamień obrazy na prawej / lewej stronie ekranów PbPLF.
Polożenie PiP PiP Position	Góra-Prawo	Przenieś drugi obraz do prawego górnego rogu.
	Góra-Lewo	Przenieś drugi obraz do lewego górnego rogu.
	Dół-Prawo	Przenieś drugi obraz do prawego dolnego rogu.
	Dół-Lewo	Przenieś drugi obraz do lewego dolnego rogu.
	Zamień	Zamień miejscami obrazy główny i drugi.
Rozmiar PIP PiP Size	Średnie	Normalny rozmiar
	Duże	Powiększ drugi obraz.
	Małe	Zmniejsz drugi obraz.

\* PiP = Bild im Bild

Funkcja ta umożliwia wyświetlenie na ekranie monitora dwóch obrazów jednocześnie.

PbP = Bild by Bild

Funkcja pozwala na jednoczesne wyświetlanie maksymalnie dwóch obrazów.

-Elementy regulowane / ustawialne zależą od tego, który element jest aktywny. Więcej informacji można znaleźć na stronie 23 Matryca korelacji funkcji.

-Nie można wybrać PiP/PbP jeśli włączone jest FreeSync.



## Wybór wejścia Input Select

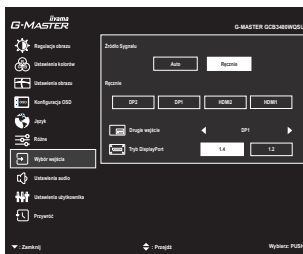

Element regulacji	Problem / Opcja		Przyciski, które należy naciskać
Źródło Sygnału Input Source <b>Direct</b>	Auto		Wyszukaj dostępne wejścia sygnału i wybierz automatycznie pierwsze z nich.
	Ręcznie	DP1	Wybierz Cyfrowy (DisplayPort1) sygnał wejściowy.
		DP2	Wybierz Cyfrowy (DisplayPort2) sygnał wejściowy.
		HDMI1	Wybierz Cyfrowy (HDMI1) sygnał wejściowy.
	HDMI2	Wybierz Cyfrowy (HDMI2) sygnał wejściowy.	
<b>INFO</b> Jeśli dostępne jest tylko jedno źródło sygnału, AUTO wybierane jest automatycznie. Jeśli dostępnych jest klika źródeł sygnału i zostanie wybrane jedno z nich, opcja AUTO jest niedostępna. Jeśli podłączonych jest kilka wejść sygnału, monitor po wyłączeniu i ponownym włączeniu może nie rozpoznać ostatnio używanego. Możliwe jest to tylko w przypadku ustawienia konkretnego wejścia sygnału.			
Drugie wejście Sub Source	DP1	Wybierz Cyfrowy (DisplayPort1) sygnał wejściowy.	
	DP2	Wybierz Cyfrowy (DisplayPort2) sygnał wejściowy.	
	HDMI1	Wybierz Cyfrowy (HDMI1) sygnał wejściowy.	
	HDMI2	Wybierz Cyfrowy (HDMI2) sygnał wejściowy.	
Tryb DisplayPort * DisplayPort Mode	1.2	Standard	
	1.4	W przypadku synchronizacji 3440x1440 144Hz.	

\* Tryb DisplayPort są niedostępne jeśli włączone jest FreeSync.

### Direct

Wykonując poniższe operacje na przyciskach możesz pominąć te elementy Menu i wyświetlić bezpośrednio opcję.





- Źródło Sygnału : Naciśnij przycisk ▲, kiedy nie jest wyświetlane Menu ekranowe.





## Ustawienia audio Audio Setting



Element regulacji	Problem / Opcja	Przyciski, które należy nacisnąć
Głośność Volume <b>Direct</b>	Zbyt cicho Zbyt głośno	   
Wycisz Mute Audio	Wł.	Tymczasowo wyłączy dźwięk.
	Wył.	Przywraca poprzedni poziom głośności dźwięku.
Wejście audio Audio Input	DP1	Wybierz Cyfrowy (DisplayPort1) sygnał wejściowy.
	DP2	Wybierz Cyfrowy (DisplayPort2) sygnał wejściowy.
	HDMI1	Wybierz Cyfrowy (HDMI1) sygnał wejściowy.
	HDMI2	Wybierz Cyfrowy (HDMI2) sygnał wejściowy.

### Direct

Wykonując poniższe operacje na przyciskach możesz pominąć te elementy Menu i wyświetlić bezpośrednio skalę regulacji.

- Głośność : Naciśnij przycisk , kiedy nie jest wyświetlane Menu ekranowe.



## Ustawienia Użytkownika Store User Setting

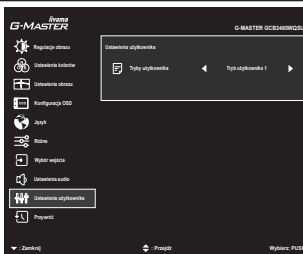

Aanpassingsitem	Probleem / Optie	In te drukken knoppen
Tryby Użytkownika User Modes	Tryby Użytkownika 1	Zachowaj ustawienia ekranu.
	Tryby Użytkownika 2	Zachowaj ustawienia ekranu.
	Tryby Użytkownika 3	Zachowaj ustawienia ekranu.

### INFO

Możesz zapamiętać swoje ustawienia.

Ustawienia, które można zapamiętać:

Kontrast, Jasność, Overdrive, Kontrast podwyższony, ECO, Głośność, Wycisz,  
Ustawienia kolorów, Ostre i miękkie, Głębina czerni, Regulacje Trybu video



## Przywróć Recall

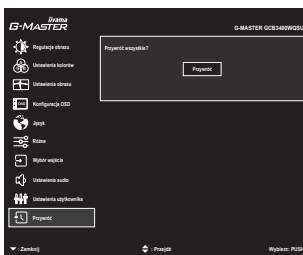

Element regulacji	Problem / Opcja	Przyciski, które należy naciskać
Przywróć wszystkie Recall All	Przywracane są ustawienia fabryczne.	

## ■ Matryca korelacji funkcji

	Pozycja wybrana											
	Jasność	Kontrast	ECO	Red. nieb. światła	Kontrast podwyższony	Overdrive	MBR	Gamma	Temp. kolorów	i-Style Color	HDR	PIP/PbP
Przedmiot aktywowany												
ECO	-	✓		✓	-	✓	-	✓	✓	✓	-	✓
Red. nieb. światła	✓	✓	✓		-	✓	-	-	-	-	-	✓
Kontrast podwyższony	-	-	-	-		✓	-	-	-	-	-	✓
MBR	-	-	-	-	-	-		✓	✓	-	-	-
i-Style Color	-	-	-	-	-	-	-	-	✓		-	✓
Tryb Direct Drive	✓	✓	✓	-	✓	-	-	-	✓	✓	-	-
HDR	-	-	-	-	-	✓	-	-	-	-		-
PIP/PbP	✓	✓	✓	✓	-	-	-	✓	✓	-	-	

✓ : Dostępny

- : Niedostępne

## ● Blokada

### <OSD Menu>

1. Blokada menu OSD jest aktywowana poprzez naciśnięcie przycisk ◀ przez około 5 sekund. Jeśli spróbujesz wejść w menu OSD poprzez naciśnięcie przycisków, na ekranie pojawi się informacja „Menu OSD Zablokowany”.
2. Blokada menu OSD jest deaktywowana poprzez ponowne naciśnięcie przycisk ◀ przez około 5 sekund.

### <Przełącznik zasilania>

1. Blokada włącznika prądu jest aktywowana poprzez naciśnięcie przycisk ▶ przez około 5 sekund. Po włączeniu blokady nie można wyłączyć monitora. Po naciśnięciu wyłącznika prądu pokaże się informacja „Przycisk Power Zablokowany”.
2. Blokada włącznika prądu jest deaktywowana poprzez ponowne naciśnięcie przycisk ▶ przez około 5 sekund.

## FUNKCJA CZUWANIA

Ten produkt posiada funkcję czuwania. Jeżeli ta funkcja jest aktywna, zapewnia automatyczne redukowanie niepotrzebnego zużycia energii przez monitor, kiedy komputer nie jest używany. Monitor przechodzi do trybu czuwania, jak to przedstawiono poniżej. Funkcja czuwania, wraz z wszelkimi ustawieniami zegarów, jest konfigurowana przez system operacyjny. W podręczniku systemu operacyjnego możesz sprawdzić konfigurację zarządzania energią.

### ■ Tryb czuwania

Kiedy zostaną wyłączone sygnał wideo z komputera, monitor przechodzi do trybu czuwania, który zapewnia obniżenie zużycia energii do poziomu poniżej 0.5W\*. Ekran staje się ciemny, a wskaźnik zasilania zmienia kolor na pomarańczowy. Po ponownym dotknięciu klawiatury lub myszki następuje wyjście z trybu czuwania i obraz pojawia się po kilku sekundach.

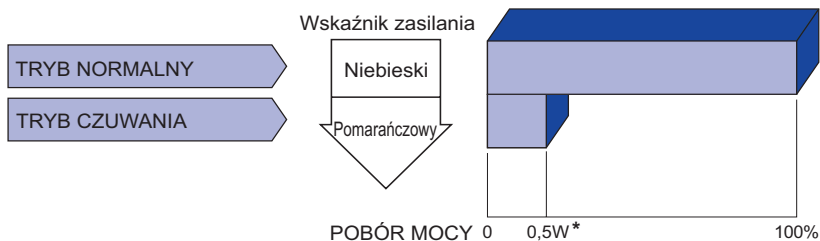

\* Gdy urządzenia USB nie są podłączone.

# ROZWIĄZYWANIE PROBLEMÓW

Gdy monitor nie działa prawidłowo, wykonaj poniższe czynności w celu znalezienia prawdopodobnego rozwiązania problemu.

1. W zależności od występującego problemu wykonaj regulacje przedstawione w punkcie OBSŁUGA MONITORA. Gdy nie zapewnia to przywrócenia obrazu, przejdź do czynności 2.
2. Jeżeli nie możesz znaleźć stosownej pozycji regulacji w punkcie OBSŁUGA MONITORA lub problem nie ustępuje, wykonaj poniższe czynności kontrolne.
3. W przypadku gdy zetknąłeś się z problemem, który nie został opisany poniżej lub nie możesz skorygować tego problemu, zaprzestań użytkowania monitora i skontaktuj się ze swoim dostawcą lub centrum serwisowym firmy iiyama w celu uzyskania dodatkowej pomocy.

## Problem

## Sprawdź

- |   |   |
|---|---|
| <p>① <b>Obraz nie wyświetla się.</b><br/>(Kontrolka zasilania ma kolor biały.)<br/>(Kontrolka zasilania ma kolor niebieski.)<br/><br/>(Wskaźnik zasilania świeci pomarańczowym światłem.)</p> | <p><input type="checkbox"/> Czy kabel zasilania jest prawidłowo umieszczony w gnieździe.<br/><input type="checkbox"/> Czy zostało włączone zasilanie.<br/><input type="checkbox"/> Czy w gnieździe prądu przemiennego jest napięcie - sprawdź podłączając inne urządzenie.<br/><br/><input type="checkbox"/> Czy jest aktywny wygaszacz ekranu bez obrazu – dotknij klawiatury lub myszki.<br/><input type="checkbox"/> Zwiększ kontrast i/lub jasność.<br/><input type="checkbox"/> Czy komputer jest włączony.<br/><input type="checkbox"/> Czy został prawidłowo przyłączony kabel sygnałowy.<br/><input type="checkbox"/> Czy taktowanie sygnałów z komputera jest zgodne z danymi technicznymi monitora.<br/><br/><input type="checkbox"/> Czy monitor jest w trybie czuwania – dotknij klawiatury lub myszki.<br/><input type="checkbox"/> Czy komputer jest włączony.<br/><input type="checkbox"/> Czy został prawidłowo przyłączony kabel sygnałowy.<br/><input type="checkbox"/> Czy taktowanie sygnałów z komputera jest zgodne z danymi technicznymi monitora.</p> |
| <p>② <b>Brak synchronizacji ekranu.</b></p>   | <p><input type="checkbox"/> Czy został prawidłowo przyłączony kabel sygnałowy.<br/><input type="checkbox"/> Czy taktowanie sygnałów z komputera jest zgodne z danymi technicznymi monitora.</p>   |
| <p>③ <b>Obraz nie jest na środku ekranu.</b></p>  | <p><input type="checkbox"/> Czy taktowanie sygnałów z komputera jest zgodne z danymi technicznymi monitora.</p>   |
| <p>④ <b>Ekran jest zbyt jasny lub zbyt ciemny.</b></p>  | <p><input type="checkbox"/> Czy poziom sygnału wyjściowego wideo z komputera jest zgodny z danymi technicznymi monitora.</p>  |

## Problem

## Sprawdź

- ⑤ Drga obraz na ekranie.
- Czy napięcie prądu elektrycznego jest zgodne z danymi technicznymi monitora.
  - Czy taktowanie sygnałów z komputera jest zgodne z danymi technicznymi monitora.
- ⑥ Brak dźwięku.
- Czy włączony jest sprzęt audio (komputer itp.).
  - Czy głośność jest ustawiona.
  - Czy wyciszenie jest wyłączone.
  - Czy poziom sygnału wyjściowego audio ze sprzętu audio jest zgodny z danymi technicznymi monitora.
- ⑦ Dźwięk jest zbyt głośny lub zbyt cichy.
- Czy poziom sygnału wyjściowego audio ze sprzętu audio jest zgodny z danymi technicznymi monitora.

## INFORMACJE NA TEMAT RECYKLINGU

Nie wyrzucaj swego monitora – przyczynisz się do lepszej ochrony środowiska.

Odwiedź naszą witrynę: <https://iiyama.com>, aby uzyskać informacje o recyklingu monitorów.

## DANE TECHNICZNE : G-MASTER GCB3480WQSU-B1

Kategoria	34"		
Panel LCD	Technologia paneli	VA	
	Rozmiar	Przekątna: 86,425 cm / 34"	
	Wielkość plamki	0,23175 mm w poziomie × 0,23175 mm w pionie	
	Jasność	420cd/m <sup>2</sup> (typowa), 160cd/m <sup>2</sup> (Domyślne / Oszczędność energii)	
	Współczynnik kontrastu	4000 : 1 (typowe), funkcja Adv. Contrast dostępna	
	Kąt widzenia	W prawo / w lewo : 89° każdy, w górę / w dół : 89° każdy (Typowy)	
	Czas reakcji	1ms (gray - gray) z OverDrive, 5ms (Typowy)	
	MPRT	0,4ms	
Liczba wyświetlanych kolorów	Około 16,7 m		
Częstotliwość synchronizacji	DisplayPort1/2 (bez FreeSync) : Horizontal: 30,0-160,0kHz, Vertical: 48-100Hz DisplayPort1/2 (z FreeSync) : Horizontal: 30,0-160,0kHz, Vertical: 48-100Hz HDMI1/2 (bez FreeSync) : Horizontal: 30,0-250,0kHz, Vertical: 48-165Hz HDMI1/2 (z FreeSync) : Horizontal: 30,0-250,0kHz, Vertical: 48-165Hz HDMI1/2 (z Overclock) : Horizontal: 30,0-267,0kHz, Vertical: 48-180Hz		
Natywna rozdzielczość	3440 × 1440, 4,9 megapikseli		
Maksymalna obsługiwana rozdzielczość	HDMI1/2: 3440 × 1440 100Hz DisplayPort1/2: 3440 × 1440 165Hz		
Złącze sygnału wejściowego	HDMI × 2, DisplayPort × 2		
Sygnal wejściowy wizji	HDMI, DisplayPort		
Standard USB	USB3,0 × 2 (ogółem: DC5V, 900mA)		
Ilość portów USB Typ portu	1 Upstream : Seria B 2 Downstream : Seria A		
Gniazdo słuchawkowa	Gniazdo ø 3,5 mm typu mini jack (stereo)		
Głośniki	3W × 2 (głośniki stereo)		
Maksymalny rozmiar ekranu	Szer. 797,22 mm × wys. 333,72 mm / szer. 31,4" × 13,1" wys		
Źródło zasilania	Źródło prądu przemiennego o napięciu 100-240 V, 50/60 Hz, 1,0 A		
Zużycie energii*	51W (typowe), Tryb czuwania: maksymalnie 0,5W, Tryb wyłączenia: maksymalnie 0,3W		
Wymiary / waga netto	808,0 × 441,5 - 551,5 × 256,0mm / 31,8 × 17,4 - 21,7 × 10,1" (szer. × wys. × głęb.), 7,6kg / 16,7lbs		
Kąt pochylenia	W tył: 20° , Do przodu: 5°		
Warunki środowiska	Podczas pracy:	Temperatura Wilgotność	5 do 35°C / 41 do 95°F 10 do 80% (bez kondensacji pary wodnej)
	Składowanie:	Temperatura Wilgotność	-20 do 60°C / -4 do 140°F 10 do 90% (bez kondensacji pary wodnej)
Certyfikaty	CE, UKCA, EAC		

### INFO

\* Gdy urządzenia USB nie są podłączone.

## WYMIARY

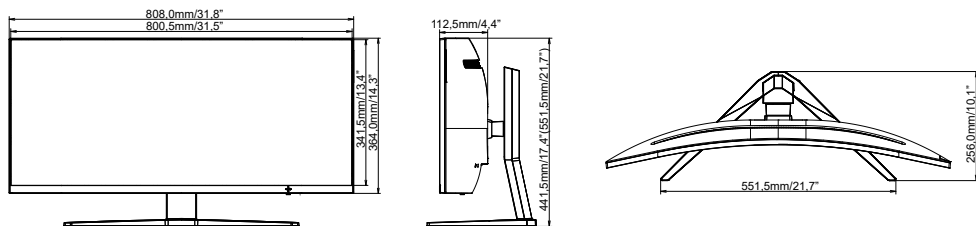

( ) : w nawiasach podano wartości maksymalne

## SYNCHRONIZACJA

Tryb wideo	Częstotliwość pozioma	Częstotliwość pionowa	Częstotliwość pasma wizyjnego	
800 × 600	37,879kHz	60,317Hz	40,000MHz	
	46,875kHz	75,000Hz	49,500MHz	
1024 × 768	48,363kHz	60,004Hz	65,000MHz	
	60,023kHz	75,029Hz	78,750MHz	
1280 × 1024	79,980kHz	75,020Hz	135,000MHz	
1440 × 900	55,935kHz	59,887Hz	106,500MHz	
1600 × 1200	75,000kHz	60,000Hz	162,000MHz	
1680 × 1050	65,290kHz	60,000Hz	146,250MHz	
1920 × 1080	66,590kHz	59,930Hz	138,500MHz	
1920 × 2160	135,000kHz	60,000Hz	297,000MHz	*1
2560 × 1440	88,787kHz	59,951Hz	241,500MHz	
3440 × 1440	148,100kHz	100,000Hz	533,140MHz	*2
	266,580kHz	180,000Hz	959,690MHz	*3

### INFO

\*1 Zalecany tryb PbP.

\*2 Tylko HDMI sygnał wejściowy.

Karta graficzna musi obsługiwać rozdzielczość 3440 x 1440 przy 100Hz.

\*3 Tylko Displayport sygnał wejściowy.

Karta graficzna musi obsługiwać rozdzielczość 3440 x 1440 przy 180Hz.

Tryb DisplayPort musi być ustawiony jako 1.2 lub 1.4.