

# UŽIVATELSKÝ MANUÁL

# *ProLite*

## LCD Monitor

*ProLite B2280HS*  
*ProLite E2280HS*  
*ProLite E2282HS*

Děkujeme moc za výběr iiyama LCD monitoru. Doporučujeme, abyste věnovali několik minut, před instalací zapnutí monitoru, k pečlivému pročtení komplexního návodu. Prosíme, mějte tuto příručku na bezpečném místě pro budoucí použití.

ČESKY

## OZNAČENÍ CE PROHLÁŠENÍ O SHODĚ

Tento LCD monitor je v souladu s požadavky směrnice ES / EU 2014/30/EU "Směrnice EMC", 2014/35/EU "Směrnice pro nízké napětí", 2009/125/ES "ErP směrnice" a 2011/65/EU "RoHS směrnice".

Elektro-magnetická náchylnost byla zvolena na úrovni, která dává správnou funkci v obytných oblastech, podnikání a lehkých průmyslových areálech a malých podnicích, uvnitř i vně budov. Všechna místa pro provoz jsou charakterizována připojením k veřejné síti nízkého napětí napájení.

IYAMA CORPORATION: Wijkermeerstraat 8, 2131 HA Hoofddorp, The Netherlands

Model No. : PL2280H, PL2282H



Doporučujeme recyklaci použitého výrobku. Obratě se prosím na svého prodejce nebo iiyama servisní středisko. Recyklační informace získané přes internet, pomocí adresy: <http://www.iiyama.com>  
Můžete se připojit na webovou stránku různých zemí.

- Vyhrazujeme si právo měnit specifikace bez předchozího upozornění.
- Všechny obchodní známky použité v této uživatelské příručce jsou majetkem příslušných vlastníků.

# OBSAH

PRO VAŠÍ BEZPEČNOST .....	1
BEZPEČNOSTNÍ OPATŘENÍ.....	1
SPECIÁLNÍ POZNÁMKY K LCD MONITORŮM .....	3
ZÁKAZNICKÝ SERVIS.....	3
ČIŠTĚNÍ .....	3
PŘED POUŽITÍM MONITORU.....	4
VLASTNOSTI.....	4
KONTROLA OBSAHU BALENÍ.....	5
MONTÁŽ NA STĚNU .....	5
MONTÁŽ A ODSTRANĚNÍ ZÁKLADNY : ProLite B2280HS .....	6
MONTÁŽ A ODSTRANĚNÍ ZÁKLADNY :	
ProLite E2280HS / ProLite E2282HS.....	7
OVLÁDACÍ PRVKY A KONEKTORY : ProLite B2280HS .....	8
OVLÁDACÍ PRVKY A KONEKTORY :	
ProLite E2280HS / ProLite E2282HS.....	9
PŘIPOJENÍ MONITORU : ProLite B2280HS .....	10
PŘIPOJENÍ MONITORU : ProLite E2280HS / ProLite E2282HS ..	11
NASTAVENÍ POČÍTAČE .....	12
NASTAVENÍ POZOROVACÍCH ÚHLŮ :	
ProLite E2280HS / ProLite E2282HS .....	12
NASTAVENÍ VÝŠKY A POZOROVACÍHO ÚHLU : ProLite B2280HS ..	13
OTÁČENÍ PANELU : ProLite B2280HS .....	13
OVLÁDÁNÍ MONITORU.....	14
NASTAVENÍ OBSAHU MENU.....	15
ÚPRAVA OBRAZOVKY .....	21
POWER MANAGEMENT FUNKCE .....	24
ŘEŠENÍ PROBLÉMŮ .....	25
INFORMACE O RECYKLACI.....	26
PŘÍLOHA .....	27
SPECIFIKACE : ProLite B2280HS-B1 / ProLite B2280HS-W1.....	27
SPECIFIKACE : ProLite E2280HS-B1 / ProLite E2280HS-W1.....	28
SPECIFIKACE : ProLite E2282HS.....	29
ROZMĚRY : ProLite B2280HS.....	30
ROZMĚRY : ProLite E2280HS.....	30
ROZMĚRY : ProLite E2282HS.....	30
ODPOVÍDAJÍCÍ ČASOVÁNÍ .....	31

# PRO VAŠÍ BEZPEČNOST

## BEZPEČNOSTNÍ OPATŘENÍ

### VAROVÁNÍ

#### **PŘESTANTĚ POUŽÍVAT MONITOR V PŘÍPADĚ JAKÝCHKOLIV PROBLÉMŮ**

Pokud si všimnete jakýchkoli abnormální jevů, jako je kouř, zvláštní zvuk nebo zplodiny, odpojte monitor a ihned se obraťte na svého prodejce nebo iiyama servisní středisko. Další použití může být nebezpečné a může způsobit požár nebo úraz elektrickým proudem.

#### **NIKDY NEDEMOLUJTE KRYT DISPLEJE**

Vysokonapěťové obvody uvnitř monitoru. Demontáž krytu se můžete vystavit nebezpečí požáru nebo úrazu elektrickým proudem.

#### **NIKDY NEVKLÁDEJTE NĚJAKÉ PŘEDMĚTY DO MONITORU**

Nepokládejte žádné pevné předměty nebo kapaliny, jako je voda do monitoru. V případě nehody, okamžitě monitor odpojte a obraťte se na svého prodejce nebo iiyama servisní středisko. Používání monitoru s jakýmkoliv předmětem uvnitř může způsobit požár, úraz elektrickým proudem nebo poškození.

#### **UMÍSTĚTE MONITOR NA ROVNÝ A STABILNÍ POVRCH**

Monitor může způsobit zranění, pokud spadne.

#### **NEPOUŽÍVEJTE MONITOR V BLÍZKOSTI ZDROJE VODY**

Nepoužívejte monitor, kde může být postříkán vodou či polit vodou. Může to způsobit požár nebo úraz elektrickým proudem.

#### **POUŽÍVEJTE JEN PODPOROVANÝ NAPÁJECÍ ZDROJ**

Ujistěte se, že monitor je používám pouze s určeným napájením. Použití nesprávného napětí může způsobit poruchu a může způsobit požár nebo úraz elektrickým proudem.

#### **CHRAŇTE KABELY**

Netahejte, neohýbejte napájecí a datový kabel. Nepokládejte na monitor nebo na kabely žádné jiné těžké předměty. V případě poškození, kabely mohou způsobit požár nebo úraz elektrickým proudem.

#### **NEPŘÍZNIVÉ POVĚTRNOSTNÍ PODMÍNKY**

Není vhodné používat monitor při těžké bouřce, může to způsobit poruchu. Také se doporučuje, abyste se nedotýkali zástrčky. Mohlo by dojít k úrazu elektrickým proudem.

## UPOZORNĚNÍ

### MÍSTO INSTALACE

Neinstalujte monitor, kde může dojít k náhlým změnám teploty, nebo ve vlhkém, prašném nebo zakouřeném prostředí, protože by mohlo dojít k požáru, úrazu elektrickým proudem nebo poškození. Měli byste se také vyhnout místům, kde slunce svítí přímo na monitoru.

### NEUMISŤUJTE MONITOR DO NEBEZPEČNÝCH POZIC

Monitor se může převrhnout a způsobit zranění, pokud není vhodně umístěn. Dále se ujistěte, že nemáte na monitoru položené nějaké těžké předměty, a že všechny kabely jsou vedeny tak, že děti za ně nemohou tahat a způsobit si zranění.

### DODRŽENÍ VENTILACE VZDUCHU

Ventilační otvory ochraňují monitor před přehřátím. Zakrytí otvorů může způsobit požár. Chcete-li zabezpečit dostatečnou cirkulaci vzduchu, umístěte monitor alespoň 10 cm (nebo 4 palce) od všech stěn. Nikdy při provozu monitoru neodjímejte podstavec. Pokud je stojan odstraněn, větrací otvory na zadní straně skříně budou zakryty a monitor se může přehřívat. To může způsobit požár nebo poškození. Při ovládání monitoru na zádech, boku, vzhůru nohama nebo na koberci či jiném měkkém materiálu, může také dojít k poškození.

### ODPOJTE KABELY PŘI MANIPULACI S MONITOREM

Když přesouváte monitor, vypněte síťový vypínač, odpojte monitor a ujistěte se, zda je signálový kabel odpojen. Pokud monitor neodpojíte, může dojít k požáru nebo úrazu elektrickým proudem.

### ODPOJTE MONITOR ZE ZÁSUVKY

Pokud monitor nepoužíváte delší dobu, je doporučeno jej odpojit z elektrické sítě, aby se zabránilo nehodám.

### DRŽTE ZÁSTRČKU PŘI ODPOJOVÁNÍ

Chcete-li odpojit napájecí kabel nebo signálový kabel, tahejte vždy za zástrčku. Nikdy netahejte za samotný kabel, může to způsobit požár nebo úraz elektrickým proudem.

### NEDOTÝKEJTE SE ZÁSTRČKY MOKRÝMA RUKAMA

Při vytahování nebo zastrčení zástrčky mokřými rukama, může dojít k úrazu elektrickým proudem.

### PŘI INSTALACI MONITORU NA VAŠEM POČÍTAČI

Ujistěte se, že počítač je dostatečně silný, aby unesl hmotnost monitoru, jinak může dojít k poškození počítače.

### OPATRNĚ! CHRAŇTE SVÉ RUCE A PRSTY

- Dávejte pozor, abyste si neporanili prsty nebo ruce, když měníte výšku nebo úhel.
- Ke zranění může dojít, pokud nezabráníte kontaktu prstu a základny displeje, při nastavování výšky. (Jen pro výškově nastavitelné modely.)

### POZNÁMKA PRO POUŽITÍ 24/7

Tento produkt není speciálně určen pro použití 24/7 ve všech prostředích.

## OSTATNÍ

### ERGONOMICKÉ DOPORUČENÍ

Chcete-li odstranit únavu očí, neprovozujte monitor proti jasnému pozadí nebo v tmavé místnosti. Pro optimální pohodlí při sledování by monitor měl být těsně pod úrovní očí a ve vzdálenosti 40 - 60 cm (16-24 palec) od vašich očí. Při používání monitoru delší dobu se doporučuje přestávka deset minut každou hodinu, protože dlouhodobý pohled na obrazovku může způsobit únavu očí.

## SPECIÁLNÍ POZNÁMKY K LCD MONITORŮM

Následující symptomy jsou normální u LCD monitorů a neznamenají problém.

- POZNÁMKA**
- Při prvním zapnutí LCD monitoru se nemusí obraz vejít na displej, protože typ počítače má nastavenou jinou pozici. V tomto případě nastavte pozici obrazu do správné polohy.
  - Můžete zjistit mírně nerovnoměrný jas na obrazovce v závislosti na pracovní ploše, kterou používáte.
  - Vzhledem k povaze LCD obrazovky, může přetrvat vjem původní obrazovky i po přepnutí obrazu, když je stejný obraz zobrazen hodiny. V tomto případě lze obrazovku obnovovat pomalu změnou obrazu nebo vypnutím na několik hodin.

## ZÁKAZNICKÝ SERVIS

- POZNÁMKA**
- Máte-li vrátit přístroj do servisu a originální balení bylo zničeno, obraťte se prosím na svého prodejce nebo iiyama servisní středisko pro radu nebo náhradního balení.

## ČIŠTĚNÍ

- VAROVÁNÍ**
- Pokud při čištění dostanou materiály nebo kapaliny, jako je voda, do monitoru, okamžitě odpojte napájecí kabel a obraťte se na svého prodejce nebo iiyama servisní středisko.

- UPOZORNĚNÍ**
- Z bezpečnostních důvodů vypněte hlavní vypínač a odpojte monitor před čištěním.

- POZNÁMKA**
- Pro ochranu LCD panelu, nepoškrábejte nebo neotírejte obrazovku tvrdými předměty.
  - Nikdy nepoužívejte některé z následujících silných rozpouštědel. Ty mohou poškodit kryt a LCD displej.

Ředidlo	Spreji
Benzín	Vosk
Abrazivní čistič	Kyselé nebo alkalické rozpouštědlo

- Dotýkáním se krytu produkty vyrobenými z pryže nebo plastu po delší dobu, může dojít k degeneraci nebo ztráty barvy na krytu.

**KRYT MONITORU** Skvrny lze odstranit hadříkem lehce navlhčeným ve slabém saponátu. Poté otřete kryt jemným suchým hadříkem.

**LCD OBRAZOVKA** Doporučuje se pravidelné čištění měkkým suchým hadříkem.

# PŘED POUŽITÍM MONITORU

## VLASTNOSTI

- ◆ Podporuje rozlišení až 1920 × 1080
- ◆ Vysoký kontrast 1000:1 (typický), Adv. Kontrast funkce k dispozici / Jas 250cd/m<sup>2</sup> (typický) / Doba odezvy 5ms (typický) : ProLite B2280HS-B1 / ProLite B2280HS-W1, ProLite E2280HS-B1 / ProLite E2280HS-W1
- ◆ Vysoký kontrast 1000:1 (typický), Adv. Kontrast funkce k dispozici / Jas 250cd/m<sup>2</sup> (typický) / Doba odezvy 5ms (typický), 2ms (šedá-šedá) : ProLite E2282HS
- ◆ Redukce modrého světla
- ◆ Digitální vyhlazování znaků
- ◆ Automatické nastavení
- ◆ Stereo reproduktory  
2 × 1W Stereo reproduktory
- ◆ Power Management (v souladu s VESA DPMS)
- ◆ v souladu VESA Standard (100mm x 100mm)
- ◆ Kensington-lock™

## KONTROLA OBSAHU BALENÍ

Následující doplňky jsou součástí balíku. Zkontrolujte, zda jsou uzavřeny s monitorem. Pokud něco chybí nebo jsou poškozeny, obraťte se na prodejce nebo na regionální iiyama kancelář.

- |                                 |                         |   |
|---------------------------------|-------------------------|---|
| ■ Napájecí kabel * <sup>1</sup> | ■ DVI-D kabel           | ■ Audio kabel                               |
| ■ Základna stojanu              | ■ Stojan * <sup>2</sup> | ■ Šroub pro upevnění stojanu * <sup>3</sup> |
| ■ Držák kabelů                  | ■ Bezpečnostní příručka | ■ Rychlý průvodce                           |

## UPOZORNĚNÍ

\*<sup>1</sup> Napájecí kabel uzavřený v 120V oblasti je 10A/125V. Pokud používáte napájení vyšší než toto, pak musí být použit napájecí kabel 10A / 250V. Nicméně, všechny garance a záruky jsou neplatné pro případné problémy nebo škody způsobené napájecím kabelem, který není součástí balení iiyama. Při schváleném napájecím kabelu větší nebo rovno H05VVF, musí být použito 3G, 0,75mm<sup>2</sup>.

\*<sup>2</sup> Příslušenství pro ProLite E2280HS / ProLite E2282HS.

\*<sup>3</sup> Příslušenství pro ProLite B2280HS.

## MONTÁŽ NA STĚNU

**VAROVÁNÍ** ■ Při použití montáže na stěnu utáhněte šroub M4 s podložkou, jejíž "L" délka je 7 mm pro upevnění monitoru. Použitím delšího šroubu by mohlo dojít k úrazu elektrickým proudem nebo k poškození, protože může dojít ke kontaktu s elektrickými součástkami uvnitř monitoru.

■ Zkontrolujte, zda zeď nebo strop unese váhu monitoru před jeho montáží.

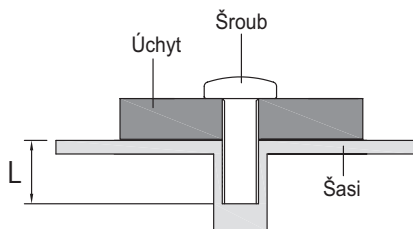



## MONTÁŽ A ODSTRANĚNÍ ZÁKLADNY : ProLite B2280HS

### UPOZORNĚNÍ

- Položte monitor na stabilní povrch. Monitor může způsobit zranění nebo škodu, pokud spadne.
- Nevystavujte monitor velkým tlakům. Mohlo by dojít k poškození.
- Před demontáží nebo instalací odpojte monitor, aby nedošlo k úrazu elektrickým proudem nebo poškození.

### <Instalace>

- ① Dejte kus měkkého hadříku na stůl předem, aby se zabránilo poškrábání monitoru. Položte monitor na stůl přední stranou dolů.
- ② Nainstalujte podstavec k monitoru.
- ③ Připevněte monitor k podstavci pomocí šroubu pevně a zatlačte dolů knoflík.
- ④ Umístěte držák kabelů.

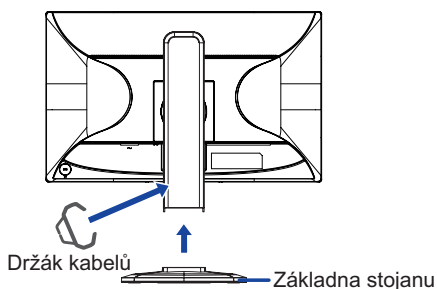
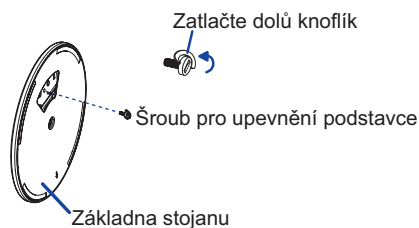

### <Demontáž>

- ① Dejte kus měkkého hadříku na stůl předem, aby se zabránilo poškrábání monitoru. Položte monitor na stůl přední stranou dolů.
- ② Vytáhněte knoflík a potom odstraňte šrouby a podstavec.

# MONTÁŽ A ODSTRANĚNÍ ZÁKLADNY :

## ProLite E2280HS / ProLite E2282HS

- UPOZORNĚNÍ**
- Položte monitor na stabilní povrch. Monitor může způsobit zranění nebo škodu, pokud spadne.
  - Nevystavujte monitor velkým tlakům. Mohlo by dojít k poškození.
  - Před demontáží nebo instalací odpojte monitor, aby nedošlo k úrazu elektrickým proudem nebo poškození.

### <Instalace>

- ① Dejte kus měkkého hadříku na stůl předem, aby se zabránilo poškrábání monitoru. Položte monitor na stůl přední stranou dolů.
- ② Uchopte monitor a zatlačte do stojanu, dokud nezapadne a není zajištěný.
- ③ Uchopte monitor a zatlačte do základny stojanu, dokud nezapadne a není zajištěný.
- ④ Vložte držák kabelů do otvoru.

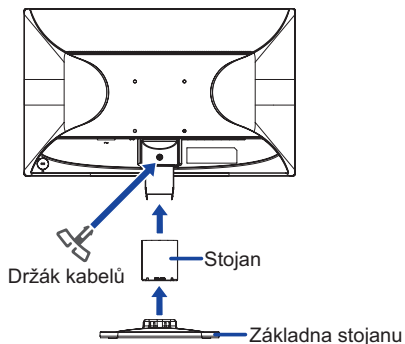

### <Demontáž>

- ① Dejte kus měkkého hadříku na stůl předem, aby se zabránilo poškrábání monitoru. Položte monitor na stůl přední stranou dolů.
- ② Stiskněte a podržte háčky dovnitř a vytáhněte základnu stojanu.
- ③ K dispozici jsou dva zámky uvnitř stojanu, odemkněte je tenkou tyčinkou a vytáhněte stojan směrem od monitoru.

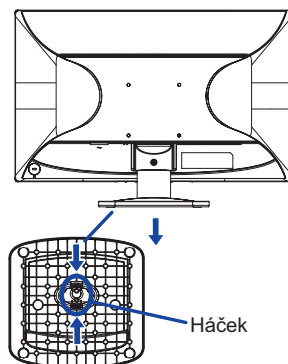
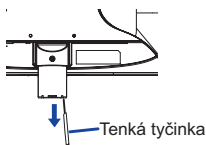

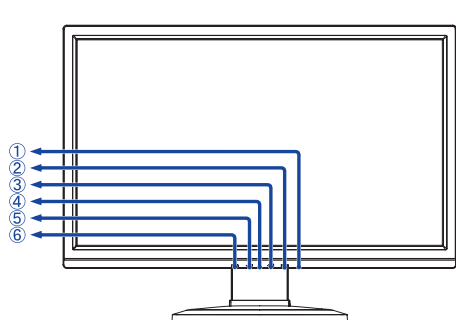

<Přední>

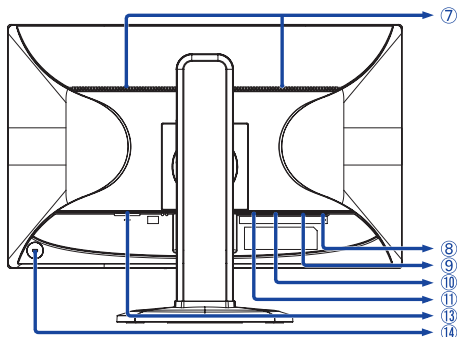

<Zadní>

- ① Vypínač (⏻)
- ② MENU tlačítko (MENU)
- ③ + / Hlasitosti / Blue Light Reducer tlačítko ( + / 🔊 )
- ④ Indikátor napájení

**POZNÁMKA** Modrá: Normální provoz  
Oranžová: Power Management

- ⑤ - / ECO tlačítko ( - / ⏻ )
- ⑥ Auto tlačítko (AUTO)
- ⑦ Reproduktory
- ⑧ Audio konektor ( (( ( ))) )
- ⑨ VGA konektor (D-SUB)
- ⑩ DVI-D konektor (DVI)
- ⑪ HDMI konektor (HDMI)
- ⑬ AC konektor ( ~ : Prąd przemienny ) (AC IN)
- ⑭ Kensington-lock™

**POZNÁMKA** Můžete připevnit bezpečnostní zámek a kabel, aby se zabránilo přemístění monitoru počítače bez Vašeho svolení.

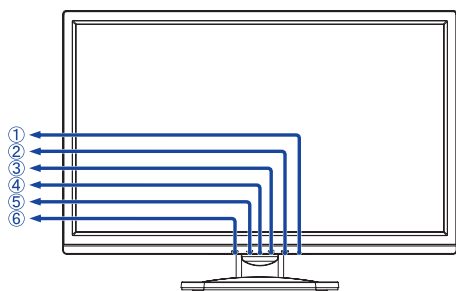

<Přední>

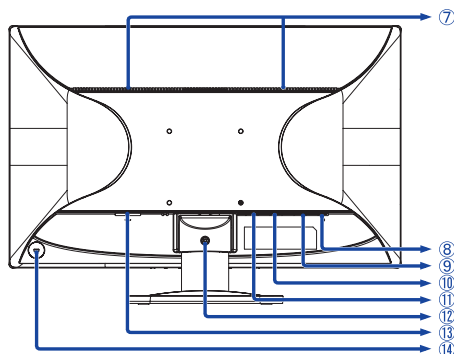

<Zadní>

- ① Vypínač (⏻)
- ② MENU tlačítko (MENU)
- ③ + / Hlasitosti / Blue Light Reducer tlačítko ( + / 🔊 )
- ④ Indikátor napájení

**POZNÁMKA** Modrá: Normální provoz  
Oranžová: Power Management

- ⑤ - / ECO tlačítko ( - / ⓪ )
- ⑥ Auto tlačítko (AUTO)
- ⑦ Reproduktory
- ⑧ Audio konektor ( (( ( ))) )
- ⑨ VGA konektor (D-SUB)
- ⑩ DVI-D konektor (DVI)
- ⑪ HDMI konektor (HDMI)
- ⑫ Instalační díra držáku kabelů
- ⑬ AC konektor (~: Prąd przemienny) (AC IN)

- ⑭ Kensington-lock™

**POZNÁMKA** Můžete připevnit bezpečnostní zámek a kabel, aby se zabránilo přemístění monitoru počítače bez Vašeho svolení.

## PŘIPOJENÍ MONITORU : ProLite B2280HS

- 1 Ujistěte se, že počítač i monitor jsou vypnuté.
- 2 Připojte počítač k monitoru pomocí odpovídajícího kabelu.
- 3 Připojte monitor k audio zařízení s audio kabelem pro připojení k počítači, při použití zvukových funkcí.
- 4 Připojte napájecí kabel k monitoru a poté do elektrické sítě.
- 5 Zapněte monitor a počítač.

### POZNÁMKA

- Signální kabely pro připojení počítače a monitoru se mohou lišit v závislosti na typu použitého počítače. Nesprávné připojení může způsobit vážné poškození jak na monitoru, tak i na počítači. Kabel, který je dodán s monitorem, je určen pro standardní konektor. Pokud je zapotřebí speciální kabel, obraťte se na místního prodejce nebo regionální iiyama kancelář.
- Pro připojení k počítači Macintosh, obraťte se na místního prodejce nebo regionální iiyama kancelář pro výběr vhodného adaptéru.
- Ujistěte se, že jste utáhli prsty šrouby na obou koncích kabelu signálu.
- Připojovací zařízení třídy 1 typu A musí být připojeno k ochrannému vodiči.
- Zásuvka musí být instalována v blízkosti zařízení a musí být snadno přístupná.

[Příklad připojení]

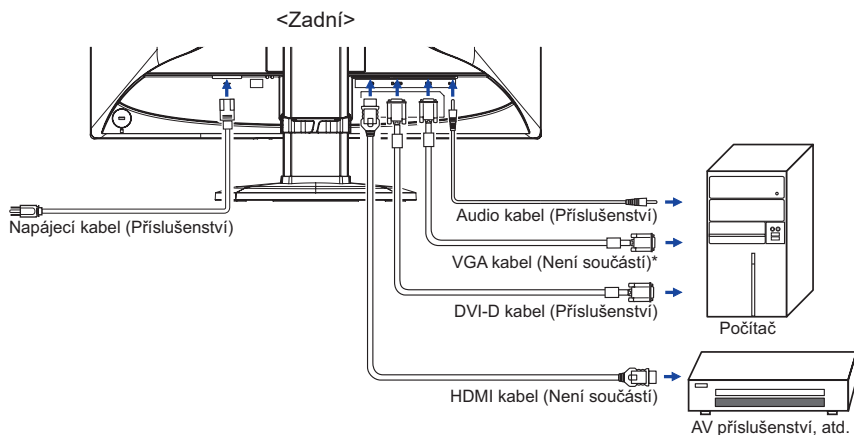

\* VGA kabel není součástí dodávky monitoru. Pokud používáte VGA kabel nízké kvality, může dojít k elektromagnetickému rušení. Obráťte se prosím na servisní středisko iiyama ve Vaší zemi, pokud se chcete připojit monitor přes VGA vstup.

### [ Shromážděte kabely ]

- 1 Vložte kabely přes kabelový otvor.
- 2 Shromážděte kabely na zadní straně stojanu.

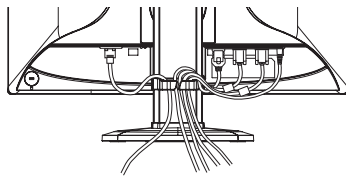

## PŘIPOJENÍ MONITORU : ProLite E2280HS / ProLite E2282HS

- 1 Ujistěte se, že počítač i monitor jsou vypnuté.
- 2 Připojte počítač k monitoru pomocí odpovídajícího kabelu.
- 3 Připojte monitor k audio zařízení s audio kabelem pro připojení k počítači, při použití zvukový funkcí.
- 4 Připojte napájecí kabel k monitoru a poté do elektrické sítě.
- 5 Zapněte monitor a počítač.

### POZNÁMKA

- Signální kabely pro připojení počítače a monitoru se mohou lišit v závislosti na typu použitého počítače. Nesprávné připojení může způsobit vážné poškození jak na monitoru, tak i na počítači. Kabel, který je dodán s monitorem, je určen pro standardní konektor. Pokud je zapotřebí speciální kabel, obraťte se na místního prodejce nebo regionální iiyama kancelář.
- Pro připojení k počítači Macintosh, obraťte se na místního prodejce nebo regionální iiyama kancelář pro výběr vhodného adaptéru.
- Ujistěte se, že jste utáhli prsty šrouby na obou koncích kabelu signálu.
- Připojovací zařízení třídy 1 typu A musí být připojeno k ochrannému vodiči.
- Zásuvka musí být instalována v blízkosti zařízení a musí být snadno přístupná.

[Příklad připojení]

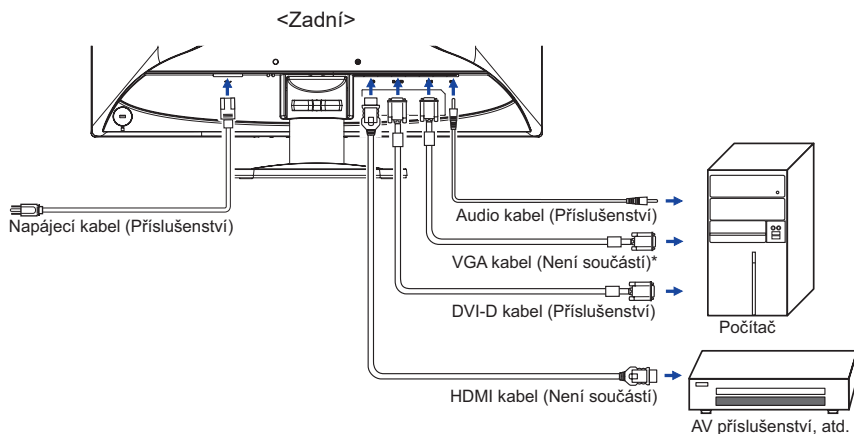

\* VGA kabel není součástí dodávky monitoru. Pokud používáte VGA kabel nízké kvality, může dojít k elektromagnetického rušení. obraťte se prosím na servisní středisko iiyama ve Vaší zemi, pokud se chcete připojit monitor přes VGA vstup.

### [ Shromažďete kabely ]

- 1 Vložte kabely přes kabelový otvor.
- 2 Shromažďete kabely na zadní straně stojanu.

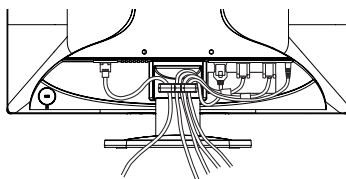

## NASTAVENÍ POČÍTAČE

### ■ Načasování signálu

Změna požadované načasování signálů, jsou uvedeny na straně 31: Vhodné načasování.

## NASTAVENÍ POZOROVACÍCH ÚHLŮ : ProLite E2280HS / ProLite E2282HS

- Pro optimální sledování obrazu je doporučeno dívat se zpříma na monitor.
- Podržte podstavec, aby se monitor se nepřevrátil, když měníte úhel monitoru.
- Je možné nastavit úhel monitoru až o 21 ° nahoru, 4 ° dolů.
- S cílem zajistit zdravou a uvolněnou pozici těla při používání monitoru na pracovní stanici, je doporučeno, aby náklon monitoru nepřesáhoval 10 °. Nastavte si úhel monitoru podle Vašich vlastních preferencí.

### POZNÁMKA

- Nedotýkejte se LCD obrazovky při změně úhlu pohledu. Mohlo by dojít k poškození nebo zničení LCD obrazovky.
- Je nutná pozornost, při změně úhlu, abyste si nezachytili prsty nebo ruce při manipulaci s monitorem.

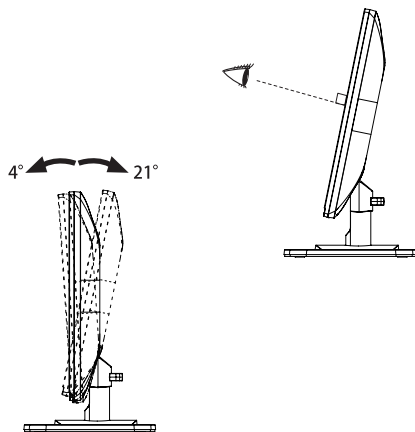

## NASTAVENÍ VÝŠKY A POZOROVACÍHO ÚHLU : ProLite B2280HS

- Pro optimální sledování obrazu je doporučeno, aby monitor byl v pozici přímo naproti na celému obličejí, poté nastavíte výšku a úhel monitoru dle Vašich vlastních preferencí.
- Držte panel tak, aby monitor se nepřevrátil, když měníte výšku nebo úhel monitoru.
- Jste schopni se přizpůsobit výšce monitoru až do 130 mm, úhel až 160 ° vpravo a vlevo, 22 ° nahoru a 5 ° dolů.

### POZNÁMKA

- Nedotýkejte se LCD obrazovky při změně úhlu pohledu. Mohlo by dojít k poškození nebo zničení LCD obrazovky.
- Je nutná pozornost, při změně výšky nebo úhlu, abyste si nezachytili prsty nebo ruce při manipulaci s monitorem.
- Zranění může dojít, pokud nejste opatrní a nezabráníte kontaktu prstu s displejem a základnou při nastavování výšky.

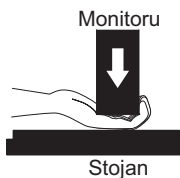
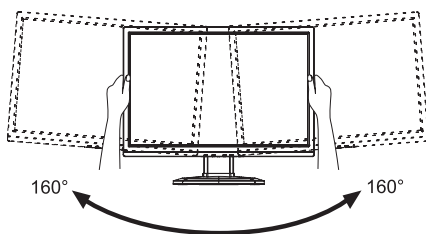
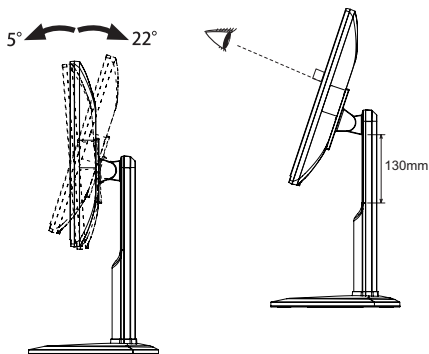

## OTÁČENÍ PANELU : ProLite B2280HS

- ① Upravte základní výšku.
- ② Otočte panel o 90 °.  
Portrét: Otáčejte ve směru hodinových ručiček.  
Krajina: Otáčejte proti směru hodinových ručiček.

### POZNÁMKA

- Pokuste se otáčet, aniž byste plně táhli směrem nahoru, může to způsobit poškození stojanu.
- Grafická karta pro zobrazení na výšku bude potřebná pro otáčení obrazu na obrazovce.

- ③ Nastavíte úhel monitoru podle vašich preferencí.

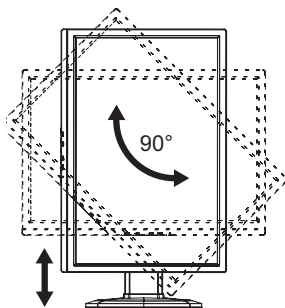



# OVLÁDÁNÍ MONITORU

Chcete-li vytvořit co nejlepší obraz, Váš iiyama LCD monitor byl nastaven ve výrobním závodě s KOMPATIBILNÍ NAČASOVÁNÍ, které je vyobrazeno na straně 31. Jste také schopni nastavit obraz tlačítkem podle pokynů uvedených níže. Pro podrobnější úpravy, viz strana 21 pro ÚPRAVY OBRAZU.

- 1 Stiskněte tlačítko MENU pro spuštění funkce OSD menu. K dispozici jsou další položky nabídky, které lze přepínat pomocí + / - tlačítka.



- 2 Vyberte položku menu, která obsahuje ikonu nastavení týkající se nastavení, které chcete dělat. Stiskněte tlačítko MENU. Potom pomocí tlačítek + / - zvýrazněte ikonu požadovaného nastavení.
- 3 Znovu stiskněte tlačítko MENU. Pomocí tlačítek + / - zvolte vhodnou úpravu nebo nastavení.
- 4 Stiskněte tlačítko AUTO pro odchod z menu a nastavení, která jste právě udělal. Proběhne automatické uložení.

Například pro korekci svíslé polohy zvolte položku Menu Geometry a poté stiskněte tlačítko MENU. Pak vyberte Vertical Position pomocí tlačítka + / -. Stránka nastavení se objeví po stisknutí tlačítka MENU.

Potom pomocí tlačítek + / - pro změnu nastavení vertikální polohy. Vertikální poloha displeje by se měla odpovídajícím způsobem měnit, když děláte to.

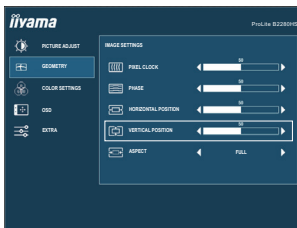

Stiskněte nakonec tlačítko AUTO při skončení, všechny změny se uloží do paměti.

## POZNÁMKA

- Pokud jsou tlačítka operace přerušena během nastavování nebo když čas nastavený pro OSD Time Out uplynul, OSD zmizí. Stiskněte tlačítko AUTO pro rychlé vypnutí OSD.
- Jakékoli změny se automaticky uloží do paměti, když OSD zmizí. Je třeba se vyvarovat vypnutí napájení při používání nabídky.
- Úprava položek Horizontal / Vertical Position, Pixel Clock a Phase jsou uloženy pro každé časování signálu. Kromě těchto úprav, všechny ostatní úpravy mají pouze jedno nastavení, které se vztahuje na všechny časování signálu.

## NASTAVENÍ OBSAHU MENU



### Picture Adjust Nastavení obrazu



Úprava položek	Problém / Možnost	Tlačítko ke stisknutí
Brightness *1 Jas	Příliš tmavá Příliš světlá	
Contrast Kontrast	Příliš matné Příliš intenzivní	
Eco Eco <b>Přímo</b>	Off Vypnout	Normální
	Mode1 Režim1	Jas podsvícení je snížen.
	Mode2 Režim2	Jas podsvícení je snížen více než Mode1.
	Mode3 Režim3	Jas podsvícení je snížen více než Mode2.
i-Style Color *2 i-Style Color	Standard Standard	Pro obecné prostředí Windows a výchozí nastavení monitoru.
	Text Text	Pro editaci textu a obrazu v prostředí textového editoru.
	Internet Internet	Pro internetové prostředí.
	Game Hra	Pro PC herní prostředí.
	Movie Film	Pro filmové a video prostředí.
Sports Sport	Pro sportovní prostředí.	
Adv. Contrast Adv. Kontrast	On Zapnout	Zvýšený Kontrastní Poměr
	Off Vypnout	Typický Kontrastní Poměr
<b>POZNÁMKA</b>	ACR nastavuje jas v závislosti na obrazu a zlepšuje kontrastní poměr během pohybu hraní. Contrast, Brightness, Color Settings, Eco a i-Style Color nelze upravit a vybrat, zatímco je ACR aktivní.	

\*1 Slouží k nastavení jasu při použití monitoru v temné místnosti, když obrazovka je příliš světlá.  
Nelze vybrat, když je Adv. Contrast zapnutý.









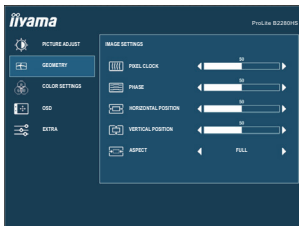



\*2 Nastavení i-Style Color je zakázáno, pokud je Blue Light Reducer aktivován.

### Přímo

Můžete přejít na položky menu a zobrazit možnosti nastavení obrazovky přímo pomocí následujícího tlačítka operace.

- Eco: Stiskněte tlačítko -, kdy není menu zobrazeno.



Úprava položek	Problém / Možnost	Tlačítko ke stisknutí
Pixel Clock* <sup>1,2</sup> Pixel Čas	 Příliš úzká  Příliš široký	 <b>+</b>  <b>-</b>
Phase* <sup>1,2</sup> Fáze	Opravit blikajícího textu nebo čáry	 <b>+</b>  <b>-</b>
Horizontal Position* <sup>2</sup> H. Pozice	 Příliš vlevo  Příliš právo	 <b>+</b>  <b>-</b>
Vertical Position* <sup>2</sup> V. Pozice	 Příliš nízká  Příliš vysoká	 <b>+</b>  <b>-</b>
Aspect Poměr	Full Plný	Rozšíření displeje
	Aspect Poměr	Rozšíření zobrazení

\*<sup>1</sup> Viz strana 21 pro ÚPRAVA OBRAZU.

\*<sup>2</sup> Jen analogový vstup.



## Color Settings \* Nastavení Barva

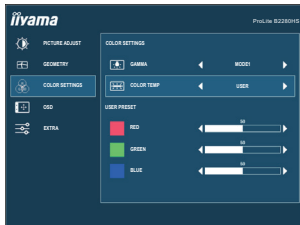





Úprava položek	Problém / Možnost	Tlačítko ke stisknutí			
Gamma Gamma	Mode1 Režim1	Normální			
	Mode2 Režim2	Vysoký kontrast			
	Mode3 Režim3	Tmavý			
Color Temp Teplota barev	User Uživatelské	Red Green Blue	Příliš slabý Příliš silná		
	Cool Studená	Namodralá bílá			
	Normal Normální	Žlutavě bílá			
	Warm Teplá	Zelenavě bílá			
	sRGB	sRGB			

### POZNÁMKA

- sRGB je mezinárodní standard, který definuje a sjednocuje rozdíl vzhledu barev mezi zařízeními.
- Nemůžete upravit Brightness, Contrast, Gamma a Eco v režimu sRGB, protože tato nastavení jsou uzamčena.

\* Nastavení Color Settings je zakázáno, pokud je Blue Light Reducer aktivován.

**OSD  
OSD**

Úprava položek	Problém / Možnost	Tlačítko ke stisknutí		
OSD Horizontal Position OSD H. Pozice	OSD je příliš vlevo OSD je příliš vpravo	 <input data-bbox="949 375 1005 406" type="button" value="+"/>  <input data-bbox="949 411 1005 443" type="button" value="-"/>		
OSD Vertical Position OSD V. Pozice	OSD je příliš nízké OSD je příliš vysoké	 <input data-bbox="949 470 1005 502" type="button" value="+"/>  <input data-bbox="949 507 1005 539" type="button" value="-"/>		
OSD Time Časový OSD	Můžete nastavit dobu trvání OSD menu. Rozmezí 5 až 60 sekund.	 <input data-bbox="949 566 1005 598" type="button" value="+"/> <input data-bbox="949 603 1005 635" type="button" value="-"/>		
Language Jazyk	English	Angličtina	Italiano	Italština
	Deutsch	Němčina	Portuguese	Portugalština
	Français	Francouzština	Русский	Ruština
	Español	Španělština	日本語	Japonština

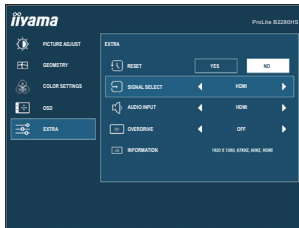

Úprava položek	Problém / Možnost		Tlačítko ke stisknutí
Reset Reset	Yes Ano	Nastavení továrních dat je obnoveno.	
	No Ne	Návrat do menu.	
Signal Select Výběr signálu	Auto	Vyberte vstupní signál automaticky.	
	VGA	Vyberte analogový vstup.	
	DVI	Vyberte digitální(DVI) vstup.	
	HDMI	Vyberte digitální(HDMI) vstup.	
<p><b>POZNÁMKA</b> U vybraného AUTO, bude automaticky vybrán, je-li k dispozici jen jeden zdroj. Pokud je k dispozici více vstupních zdrojů a můžete vybrat jeden z nich, možnost AUTO není k dispozici. Pokud je připojeno více vstupů, monitor se nemůže vrátit na poslední použitý po vypnutí a znovu zapnutí. To je možné pouze, když nastavíte konkrétní zdroj.</p>			
Audio Input* <sup>1</sup> Audio vstup	HDMI	Vyberte HDMI vstup.	
	LINE IN	Vyberte LINE IN vstup.	
Overdrive* <sup>2</sup> Overdrive	Off	Vypnout / -2 / -1 / 0 / +1 / +2	
		To povede ke zlepšení šedé úrovně doby odezvy panelu LCD. A vyšší úroveň výsledku v rychlejším čase odezvy.	
Information Informace		Zobrazuje informace o aktuálním vstupním signálu přicházející z grafické karty v počítači.	
		<b>POZNÁMKA</b> Najděte uživatelskou příručku grafické karty k dalším informacím o změně rozlišení a obnovení.	

\*1 Vhodné pouze pro vstup HDMI.

\*2 K dispozici pouze pro ProLite E2282HS.

Je-li aktivován Overdrive, určitá úroveň obrazu bude zachována.

## Přímo

Můžete přejít na položky menu a zobrazit možnosti nastavení obrazovky přímo pomocí následujícího tlačítka operace.

- Signal Select: Stiskněte tlačítko AUTO, když MENU není zobrazeno, to ukáže následující MENU. Volba signálu se postupně přepne po stisknutí tlačítka AUTO.



## Direct

Můžete přejít na položky menu a zobrazit možnosti nastavení obrazovky nebo stupnici nastavení přímo pomocí následujícího tlačítka operace.

- Volume: Stiskněte tlačítko +, kdy není menu zobrazeno.

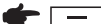
Úprava položek	Problém / Možnost	Tlačítko ke stisknutí
Volume Hlasitost	Příliš měkké Příliš hlasitý	 

- Auto Adjust: Stisknutím a podržením tlačítka AUTO na asi 3-4 vteřiny, když není menu zobrazeno.

### Jen analogový vstup

Úprava položek	Problém / Možnost	Tlačítko ke stisknutí
Auto Adjust * Auto Nastavení	Nastavte Horizontal / Vertical Position, Pixel Clock a Phase automaticky.	

- \* Pro dosažení nejlepších výsledků, použijte Auto Adjust ve spojení s nastavením vzoru. Viz strana 21 pro ÚPRAVA OBRAZU.

- Blue Light Reducer \* : Stisknutím a podržením tlačítka + na 3-4 vteřiny, když není menu zobrazeno.

Off Vypnout : Normální

Mode1 Režim 1 : Modré světlo je sníženo.

Mode2 Režim 2 : Modré světlo je sníženo více než Mode1.

Mode3 Režim 3 : Modré světlo je sníženo více než Mode2.

- \* Blue Light Reducer nemůže být povolen, pokud i-Style Color, Adv.Contrast nebo Color Settings jsou povoleny.

- Zámek Režimu

### <OSD>

Podržte tlačítko MENU a zapněte monitor, pokud je monitor vypnutý, bude zamknutý / odemknutý funkci OSD Lock Key.

### <Vypínač/OSD>

Stisknutím a podržením tlačítka MENU po dobu 10 sekund se menu nezobrazí, bude uzamčen / odemčen funkci Power / OSD Lock Key.

## ÚPRAVA OBRAZOVKY

Upravte obráz podle níže uvedeného postupu a získáte požadovaný obraz při výběru analogového vstupu.

- Úpravy obrazovky uvedené v této příručce jsou určeny pro nastavení polohy obrazu a minimalizaci blikání nebo rozmazání pro konkrétní počítač.
- Monitor je navržen tak, aby poskytl nejlepší výkon v rozlišení 1920 × 1080, ale neposkytuje nejlepší v rozlišení nižším než 1920 × 1080, protože obraz se automaticky zvětší, aby se vešel na celou obrazovku. Doporučuje se pracovat v rozlišení 1920 × 1080 při normálním používání.
- Zobrazení textu nebo čar bude rozmazané nebo nepravidelné tloušťky, když je obraz roztažen kvůli procesu zvětšení obrazovky.
- Je vhodnější upravit polohu obrazu a frekvenci s ovládacími prvky monitoru, než počítačovým softwarem nebo utilitami.
- Proveďte úpravy po zahřívací době nejméně třicet minut.
- Mohou být provedeny dodatečné úpravy požadované po Automatickém nastavení v závislosti na rozlišení a časování signálu.
- Automatické nastavení nemusí fungovat správně při zobrazení obrazu jiném, než je nastavení obrazovky. V tomto případě je nutné ruční nastavení.

Existují dva způsoby, jak upravit obrazovku. Jednou z možností je automatické nastavení. Druhým způsobem je provedení každého nastavení ručně.

Proveďte Automatické nastavení, když je monitor připojen do nového počítače, nebo rozlišení se změní. Pokud obrazovka bliká nebo je rozmazaná, nebo obraz nevede na displej po provedení automatického nastavení, je nutná ruční úprava. Obě úpravy by měly být provedeny pomocí nastavení obrazovky vzoru (Test.bmp) získané prostřednictvím webové stránky Iiyama (<http://www.iiyama.com>).

Upravte obraz podle níže uvedeného postupu a získáte požadovaný obraz.

Tato příručka vysvětluje nastavení pod OS Windows®.

- ① **Zobrazit obraz v optimálním rozlišení.**
- ② **Zadejte Test.bmp (vzor nastavení obrazovky) na tapetu.**

### POZNÁMKA

- Obratě se na příslušnou dokumentaci pro tuto činnost.
- Nastavení polohy displeje na střed v dialogovém okně nastavení tapety.

[Vzor nastavení]

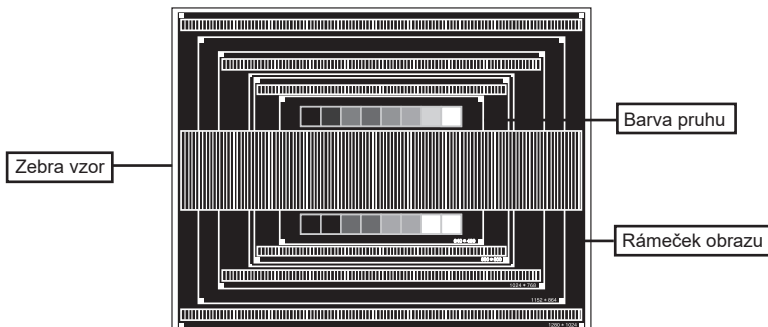



- ③ Stisknutím a podržením tlačítka AUTO na asi 3 - 4 vteřiny, když není menu zobrazeno. (Auto Adjust)
- ④ Nastavte obraz ručně podle následujících pokynů , když obrazovka bliká nebo je rozmazaná, nebo se obraz nevejde na displej po provedení automatického nastavení.
- ⑤ Nastavte V.Position tak, aby se horní a spodní rám obrazu se vešel do zobrazovací oblasti.

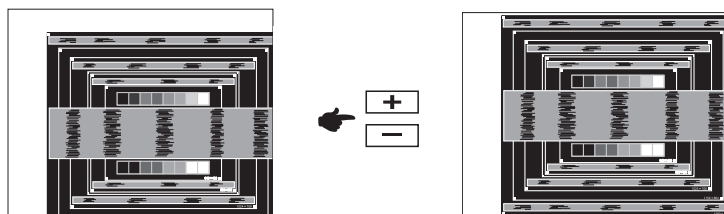

- ⑥ 1) Nastavte H.Position tak, že se levá strana obrazu přesune do levého okraje zobrazovací plochy.

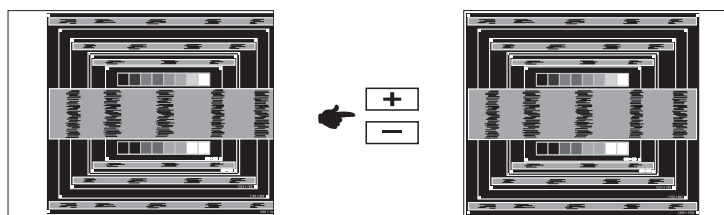

- 2) Natáhněte pravou stranu obrazu na pravý okraj displeje plochou úpravou Clock.

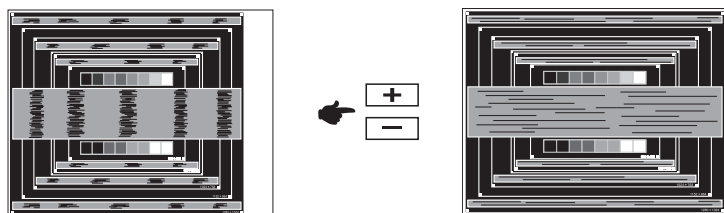

#### POZNÁMKA

- Když levá strana obrazu se pohybuje od levého okraje zobrazovací plochy při nastavení Clock, upravte kroky 1) a 2).
- Dalším způsobem, jak provést nastavení Clock je opravit svislé vlnovky vzorem zebra.
- Obraz může během úpravy Clock, H.Position a V.Position, blikat.
- V případě, že rámeček obrazu je větší nebo menší, než je zobrazení plochy po úpravě Clock, zopakujte kroky od bodu ③.

- ⑦ Nastavte Phase k opravě horizontálních vln, blikání nebo rozmazání ve vzoru zebra.

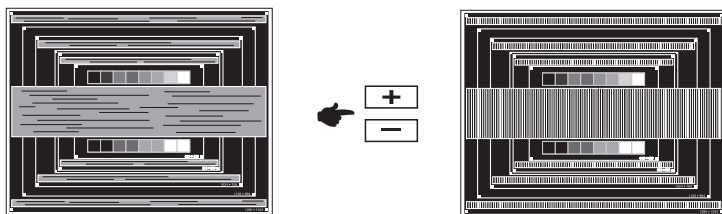

**POZNÁMKA**

- V případě, že silný záblesk nebo rozostření zůstane na části obrazovky, opakujte kroky ⑥ a ⑦, protože Clock nemusí být správně nastaven.
- Nastavte H.Position po úpravě Phase, jestliže se horizontální poloha pohybuje během nastavování.

- ⑧ Upravte jas a barvu k získání požadovaného obrazu po dokončení úpravy Clock a Phase.  
Vložte zpět svou oblíbenou tapetu.

## POWER MANAGEMENT FUNKCE

Funkce power management tohoto produktu je v souladu s požadavky úsporného programu VESA DPMS. Pokud je aktivován, automaticky sníží zbytečnou spotřebu energie monitoru, když není počítač používán.

Chcete-li použít tuto funkci, monitor musí být připojen k VESA DPMS kompatibilnímu počítači. K dispozici je krok power management monitoru, jak je popsáno níže. Funkce power management, včetně všech nastavení časovače, je nakonfigurován v operačním systému. Zkontrolujte příručku k operačnímu systému a informujte se o tom, jak může být nakonfigurován.

### ■ Režim Power Management

Když H-sync signál / V-sync signál / H a V synchronizace signálů z počítače jsou vypnuty, monitor přejde do režimu power management, který snižuje spotřebu energie na méně než 0,5 W. Obrazovka ztmavne a indikátor napájení se změní na oranžovou. Od režimu power management se obraz objeví v několika sekundách, když se dotknete klávesnice nebo myši.

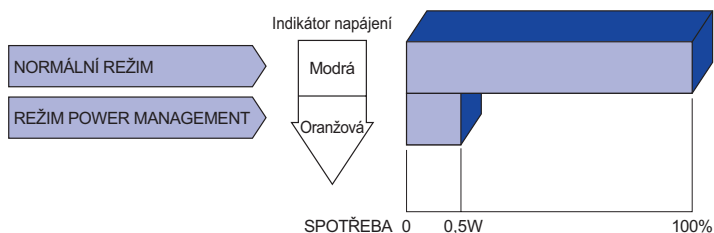

### POZNÁMKA

- I když používáte režim power management, monitor spotřebovává elektřinu. Vypněte spínač napájení vždy, když monitor nepoužíváte, v noci a o víkendech, aby se zabránilo zbytečné spotřebě energie.
- Je možné, že video signál z počítače, může při H nebo V sync signálů chybět. V tomto případě POWER MANAGEMENT nemusí pracovat správně.

# ŘEŠENÍ PROBLÉMŮ

Pokud monitor nefunguje správně, postupujte podle níže uvedených kroků pro možné řešení problému.

1. Proveďte úpravy popsané v OVLÁDÁNÍ MONITORU, v závislosti na problému, který máte. Pokud monitoru nefunguje obraz, přejděte na 2.
2. Podívejte se na následující body, pokud nemůžete najít příslušnou položku v OVLÁDÁNÍ MONITORU, nebo v případě, že problém přetrvává.
3. Pokud jste se setkali s problémem, který není popsán níže, nebo nemůžete problém opravit, ukončete používání monitoru a obraťte se na svého prodejce nebo iiyama servisní středisko pro další pomoc.

## Problém

## Kontrola

### ① Nezobrazí se obraz.

(Indikátor napájení se nerozsvítí.)

- Napájecí kabel je pevně usazen v patici.
- Spínač napájení je zapnutý.
- AC zásuvka je pod napětím. Prosím, zkontrolujte s jiným zařízením.

(Indikátor napájení je modrý.)

- Je-li spořič obrazovky v aktivním režimu, dotkněte se klávesnice nebo myši.
- Zvyšte kontrast a / nebo jas.
- Počítač je zapnutý.
- Signální kabel je správně připojen.
- Signální načasování počítače je v specifikaci monitoru.

(Indikátor napájení svítí oranžově.)

- Pokud je monitor v úsporném režimu, dotkněte se klávesnice nebo myši.
- Počítač je zapnutý.
- Signální kabel je správně připojen.
- Signální načasování počítače je v specifikaci monitoru.

### ② Obrazovka není synchronizována.

- Signální kabel je správně připojen.
- Signální načasování počítače je v specifikaci monitoru.
- Video výstup počítače je ve specifikaci monitoru.

### ③ Pozice obrazu není ve středu.

- Signální načasování počítače je v specifikaci monitoru.

### ④ Obrazovka je příliš světlá nebo příliš tmavá.

- Video výstup počítače je ve specifikaci monitoru.

## Problém

## Kontrola

- |  |   |
|--|---|
| ⑤ <b>Obrazovka se třese.</b>                       | <input type="checkbox"/> Napájecí napětí je ve specifikaci monitoru.<br><input type="checkbox"/> Signální načasování počítače je v specifikaci monitoru.  |
| ⑥ <b>Žádný zvuk.</b>                               | <input type="checkbox"/> Audio zařízení (počítač atd.) je zapnuto.<br><input type="checkbox"/> Audio kabel je správně připojen.<br><input type="checkbox"/> Hlasitost je nastavena.<br><input type="checkbox"/> Audio výstup zařízení je ve specifikaci monitoru. |
| ⑦ <b>Zvuk je příliš hlasitý nebo příliš tichý.</b> | <input type="checkbox"/> Audio výstup zařízení je ve specifikaci monitoru.  |
| ⑧ <b>Ozývá se podivný zvuk.</b>                    | <input type="checkbox"/> Audio kabel je správně připojen.   |

## INFORMACE O RECYKLACI

Pro lepší ochranu životního prostředí, prosím, nevyhazujte Váš monitor.  
Prosím navštivte naše webové stránky: [www.iiyama.com](http://www.iiyama.com) pro recyklaci monitoru.

# PŘÍLOHA

Design a technické údaje se mohou změnit bez předchozího upozornění.

## SPECIFIKACE : ProLite B2280HS-B1 / ProLite B2280HS-W1

Velikost kategorie	21,5"		
LCD Panel	Technologie panelu	TN	
	Velikost	Úhlopříčka: 21,5" (54,7cm)	
	Rozteč bodů	0,2482mm H × 0,2482mm V	
	Jas	250cd/m <sup>2</sup> (typický)	
	Kontrastní poměr	1000 : 1 (typický), Adv. Kontrast funkce k dispozici	
	Pozorovací úhel	Vpravo / Vlevo / nahoru / dolů: 80 ° na každou stranu (typický)	
	Doba odezvy	5ms (černá, bílá, černá, typický)	
Barvy displeje	Přibližně 16,7M		
Sync Frequency	Analogový: Horizontální: 24,0-80,0kHz, Vertikální: 56-75Hz Digitální: Horizontální: 30,0-80,0kHz, Vertikální: 56-75Hz		
Nativní rozlišení	1920 × 1080, 2,1 MegaPixelů		
Podporované max. rozlišení	VGA: 1920 × 1080 60Hz DVI: 1920 × 1080 60Hz HDMI: 1920 × 1080 60Hz		
Vstupní konektor	VGA, DVI-D, HDMI		
Plug & Play	VESA DDC2B™		
Vstupní Sync Signál	Samostatná sync: TTL, pozitivní nebo negativní		
Vstupní video signál	Analogový: 0,7Vp-p (Standard), 75Ω, pozitivní Digitální: DVI (Digital Visual Interface standard Rev.1,0) Digitální: HDMI		
Vstupní audio konektor	ø 3,5mm mini jack (Stereo)		
Vstupní audio signál	1,0Vrms maximální		
Reproduktory	1W × 2 (Stereo reproduktory)		
Maximální velikost obrazovky	476,64mm Š × 268,11mm V / 18,8" Š × 10,6" V		
Napájení	100-240VAC, 50/60Hz, 1,5A		
Spotřeba energie*	21W typický, režim Power management: max. 0,5 W Třída energetické účinnosti: B		
Rozměry / Hmotnost netto	509,5 × 393,0 - 523,0 × 244,5mm / 20,1 × 15,5 - 20,6 × 9,6" (Š×V×H) 5,2kg / 11,4lbs		
Úhel náklonu	Nahoru: 22 °, směrem dolů: 5 °, vlevo / vpravo: 160 ° na každou stranu		
Provozní prostředí	Provoz:	Teplota	5 až 35 ° C / 41 až 95 ° F
		Vlhkost	10 až 80% (bez kondenzace)
	Skladování:	Teplota	-20 až 60°C / -4 až 140°F
		Vlhkost	5 až 85% (bez kondenzace)
Schválení	CE, TÜV-GS		

### POZNÁMKA

\* Audio zařízení není připojeno.

**SPECIFIKACE : ProLite E2280HS-B1 / ProLite E2280HS-W1**

Velikost kategorie	21,5"	
LCD Panel	Technologie panelu	TN
	Velikost	Úhlopříčka: 21,5" (54,7cm)
	Rozteč bodů	0,2482mm H × 0,2482mm V
	Jas	250cd/m <sup>2</sup> (typický)
	Kontrastní poměr	1000 : 1 (typický), Adv. Kontrast funkce k dispozici
	Pozorovací úhel	Vpravo / Vlevo / nahoru / dolů: 80 ° na každou stranu (typický)
	Doba odezvy	5ms (černá, bílá, černá, typický)
Barvy displeje	Přibližně 16,7M	
Sync Frequency	Analogový: Horizontální: 24,0-80,0kHz, Vertikální: 56-75Hz Digitální: Horizontální: 30,0-80,0kHz, Vertikální: 56-75Hz	
Nativní rozlišení	1920 × 1080, 2,1 MegaPixelů	
Podporované max. rozlišení	VGA: 1920 × 1080 60Hz DVI: 1920 × 1080 60Hz HDMI: 1920 × 1080 60Hz	
Vstupní konektor	VGA, DVI-D, HDMI	
Plug & Play	VESA DDC2B™	
Vstupní Sync Signál	Samostatná sync: TTL, pozitivní nebo negativní	
Vstupní video signál	Analogový: 0,7Vp-p (Standard), 75Ω, pozitivní Digitální: DVI (Digital Visual Interface standard Rev.1,0) Digitální: HDMI	
Vstupní audio konektor	ø 3,5mm mini jack (Stereo)	
Vstupní audio signál	1,0Vrms maximální	
Reproduktory	1W × 2 (Stereo reproduktory)	
Maximální velikost obrazovky	476,64mm Š × 268,11mm V / 18,8" Š × 10,6" V	
Napájení	100-240VAC, 50/60Hz, 1,5A	
Spotřeba energie*	21W typický, režim Power management: max. 0,5 W Třída energetické účinnosti: B	
Rozměry / Hmotnost netto	509,5 × 365,5 × 204,5mm / 20,1 × 14,4 × 8,0" (Š×V×H) 3,5kg / 7,7lbs	
Úhel náklonu	Nahoru: 21 °, směrem dolů: 4 °	
Provozní prostředí	Provoz:	Teplota 5 až 35 ° C / 41 až 95 ° F Vlhkost 10 až 80% (bez kondenzace)
	Skladování:	Teplota -20 až 60°C / -4 až 140°F Vlhkost 5 až 85% (bez kondenzace)
Schválení	CE, TÜV-GS	

**POZNÁMKA** \* Audio zařízení není připojeno.

## SPECIFIKACE : ProLite E2282HS

Velikost kategorie	21,5"	
LCD Panel	Technologie panelu	TN
	Velikost	Úhlopříčka: 21,5" (54,7cm)
	Rozteč bodů	0,2482mm H × 0,2482mm V
	Jas	250cd/m <sup>2</sup> (typický)
	Kontrastní poměr	1000 : 1 (typický), Adv. Kontrast funkce k dispozici
	Pozorovací úhel	Vpravo / Vlevo: 85 ° na každou stranu, nahoru / dolů: 80 ° na každou stranu (typický)
Doba odezvy	5ms (černá, bílá, černá, typický), 2ms (šedá-šedá)	
Barvy displeje	Přibližně 16,7M	
Sync Frequency	Analogový: Horizontální: 24,0-80,0kHz, Vertikální: 56-75Hz Digitální: Horizontální: 30,0-80,0kHz, Vertikální: 56-75Hz	
Nativní rozlišení	1920 × 1080, 2,1 MegaPixelů	
Podporované max. rozlišení	VGA: 1920 × 1080 60Hz DVI: 1920 × 1080 60Hz HDMI: 1920 × 1080 60Hz	
Vstupní konektor	VGA, DVI-D, HDMI	
Plug & Play	VESA DDC2B™	
Vstupní Sync Signál	Samostatná sync: TTL, pozitivní nebo negativní	
Vstupní video signál	Analogový: 0,7Vp-p (Standard), 75Ω, pozitivní Digitální: DVI (Digital Visual Interface standard Rev.1,0) Digitální: HDMI	
Vstupní audio konektor	ø 3,5mm mini jack (Stereo)	
Vstupní audio signál	1,0Vrms maximální	
Reproduktory	1W × 2 (Stereo reproduktory)	
Maximální velikost obrazovky	476,64mm Š × 268,11mm V / 18,8" Š × 10,6" V	
Napájení	100-240VAC, 50/60Hz, 1,5A	
Spotřeba energie*	21W typicky, režim Power management: max. 0,5 W Třída energetické účinnosti: B	
Rozměry / Hmotnost netto	509,5 × 365,5 × 189,5mm / 20,1 × 14,4 × 7,5" (Š×V×H) 3,5kg / 7,7lbs	
Úhel náklonu	Nahoru: 21 °, směrem dolů: 4 °	
Provozní prostředí	Provoz:	Teplota 5 až 35 ° C / 41 až 95 ° F Vlhkost 10 až 80% (bez kondenzace)
	Skladování:	Teplota -20 až 60°C / -4 až 140°F
		Vlhkost 5 až 85% (bez kondenzace)
Schválení	CE, TÜV-GS	

**POZNÁMKA** \* Audio zařízení není připojeno.



## ROZMĚRY : ProLite B2280HS

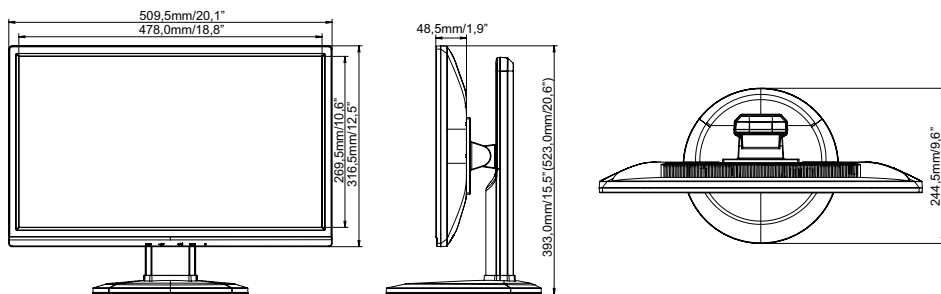

( ) : Maximální rozsah nastavení

## ROZMĚRY : ProLite E2280HS

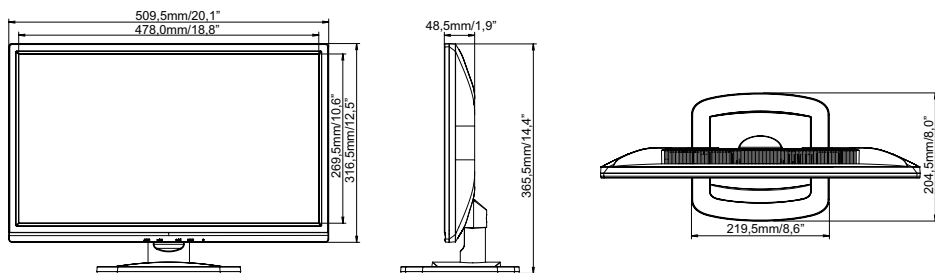

## ROZMĚRY : ProLite E2282HS

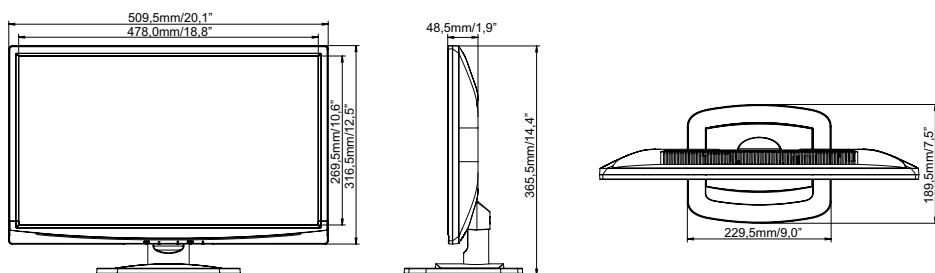

## ODPOVÍDAJÍCÍ ČASOVÁNÍ

Režim Video	Horizontální frekvence	Vertikální frekvence	Dot Clock	
640 × 480	31,469kHz	59,940Hz	25,175MHz	
	37,500kHz	75,000Hz	31,500MHz	
	37,861kHz	72,809Hz	31,500MHz	
800 × 600	35,156kHz	56,250Hz	36,000MHz	
	37,879kHz	60,317Hz	40,000MHz	
	46,875kHz	75,000Hz	49,500MHz	
1024 × 768	48,363kHz	60,004Hz	65,000MHz	
	56,476kHz	70,069Hz	75,000MHz	
	60,023kHz	75,029Hz	78,750MHz	
1280 × 1024	63,981kHz	60,020Hz	108,000MHz	
	79,976kHz	75,025Hz	135,000MHz	
1440 × 900	55,935kHz	59,887Hz	106,500MHz	
1680 × 1050	65,290kHz	60,000Hz	146,250MHz	
1920 × 1080	66,590kHz	59,930Hz	138,500MHz	
640 × 480	35,000kHz	66,667Hz	30,240MHz	*
1024 × 768	60,150kHz	74,720Hz	80,000MHz	*
640 × 400	24,827kHz	56,424Hz	21,053MHz	*

**POZNÁMKA** \* Vstup Digitální není kompatibilní.