

# РУКОВОДСТВО ПОЛЬЗОВАТЕЛЯ

## *ProLite*

### **LCD Monitor**

*ProLite B1980S*  
*ProLite E1980S*

Модель: PL1980

Благодарим вас за выбор ЖК-монитора IIYAMA.

Советуем перед установкой и включением этого монитора внимательно прочитать это краткое, но обстоятельное руководство. Сохраните это руководство в надежном месте на случай, если в будущем вам понадобится что-либо уточнить.

РУССКИЙ

Аттестованный сетевой кабель должен быть использован вместе с этим монитором. Вы должны поступать совместно всем важным в вашей стране примечания касательно установки и/или требований по оборудованию. Аттестованный сетевой кабель не слабее обычного полихлорвиниловый гибкого шнура в соответствии с IEC 60227 (обозначение H05VV-F 3G 0,75мм<sup>2</sup> или H05VVH2-F 3G 0,75мм<sup>2</sup>) должен быть использован. Как альтернатива может быть использован гибкий шнур с синтетического каучука согласно IEC 60245 (обозначение H05RR-F 3G 0,75мм<sup>2</sup>)

- 
- Мы оставляем за собой право вносить изменения в технические характеристики без предварительного уведомления.
  - Все торговые марки, используемые в руководстве пользователя, являются собственностью их владельцев.

# СОДЕРЖАНИЕ

ИНСТРУКЦИИ ПО БЕЗОПАСНОСТИ.....	1
МЕРЫ ПРЕДОСТОРОЖНОСТИ .....	1
СПЕЦИАЛЬНЫЕ ПРИМЕЧАНИЯ ДЛЯ ЖК-МОНИТОРОВ .....	3
ОБСЛУЖИВАНИЕ ПОКУПАТЕЛЯ.....	3
ОЧИСТКА.....	4
ДО НАЧАЛА РАБОТЫ С МОНИТОРОМ .....	5
ХАРАКТЕРИСТИКИ .....	5
ПРИНАДЛЕЖНОСТИ.....	5
УСТАНОВКА.....	6
УСТАНОВКА И СНЯТИЕ ПОДСТАВКИ : ProLite B1980S .....	8
УСТАНОВКА И СНЯТИЕ ПОДСТАВКИ : ProLite E1980S .....	9
ОРГАНЫ УПРАВЛЕНИЯ И РАЗЪЕМЫ : ProLite B1980S .....	10
ОРГАНЫ УПРАВЛЕНИЯ И РАЗЪЕМЫ : ProLite E1980S .....	11
ПОДКЛЮЧЕНИЕ МОНИТОРА : ProLite B1980S.....	12
ПОДКЛЮЧЕНИЕ МОНИТОРА : ProLite E1980S.....	13
УСТАНОВКА КОМПЬЮТЕРА.....	14
НАСТРОЙКА УГЛОВ ОБЗОРА И ВЫСОТЫ МОНИТОРА :	
ProLite B1980S .....	14
НАСТРОЙКА УГЛА ОБЗОРА : ProLite E1980S.....	15
РАБОТА С МОНИТОРОМ.....	16
СОДЕРЖАНИЕ МЕНЮ НАСТРОЕК.....	17
ФУНКЦИЯ ОЖИДАНИЯ.....	25
УСТРАНЕНИЕ НЕИСПРАВНОСТЕЙ.....	26
ИНФОРМАЦИЯ ОБ УТИЛИЗАЦИИ.....	27
ПРИЛОЖЕНИЕ.....	28
СПЕЦИФИКАЦИИ : ProLite B1980S-B1 / ProLite B1980S-W1 ...	28
СПЕЦИФИКАЦИИ : ProLite E1980S-B1 .....	29
РАЗМЕРЫ : ProLite B1980S.....	30
РАЗМЕРЫ : ProLite E1980S.....	30
ПОДДЕРЖ. РЕЖИМЫ СИНХРОНИЗАЦИИ .....	31

# ИНСТРУКЦИИ ПО БЕЗОПАСНОСТИ

## МЕРЫ ПРЕДОСТОРОЖНОСТИ

### ВНИМАНИЕ !

#### **ВЫКЛЮЧИТЕ МОНИТОР, ЕСЛИ ЧУВСТВУЕТЕ, ЧТО ОН НЕ В ПОРЯДКЕ**

Если вы заметите какие-либо ненормальные явления, например, появление дыма, странные звуки или запахи, немедленно выключите монитор из сети и свяжитесь со своим дилером или сервисным центром iiyama. Дальнейшее использование монитора может быть опасным из-за возможного возгорания или поражения электрическим током.

#### **НИКОГДА НЕ СНИМАЙТЕ КОРПУС**

Внутри монитора находятся цепи высокого напряжения. Снятие корпуса может привести к возгоранию или поражению электрическим током.

#### **НЕ ВСТАВЛЯЙТЕ НИКАКИЕ ПРЕДМЕТЫ В МОНИТОР**

Не вставляйте никакие твердые предметы в монитор и не проливайте на него жидкости, например, воду. Если все таки нечто подобное произошло, немедленно выключите монитор из сети и свяжитесь со своим дилером или сервисным центром iiyama. Использование монитора с каким-то предметом внутри может привести к возгоранию, поражению электрическим током или повреждению монитора.

#### **УСТАНАВЛИВАЙТЕ МОНИТОР НА РОВНОЙ УСТОЙЧИВОЙ ПОВЕРХНОСТИ**

При падении монитор может травмировать вас.

#### **НЕ УСТАНАВЛИВАЙТЕ МОНИТОР ОКОЛО ВОДЫ**

Не устанавливайте монитор в местах, где на него может пролиться вода или он может быть обрызган, т.к. это может привести к возгоранию или поражению электрическим током.

#### **ПОДКЛЮЧАЙТЕ МОНИТОР ТОЛЬКО К УСТАНОВЛЕННЫМ ИСТОЧНИКАМ ЭНЕРГИИ**

Подключайте монитор только к установленным источникам энергии. Использование несоответствующего напряжения может вызвать нарушение нормальной работы и привести к возгоранию или поражению электрическим током.

#### **ЗАЩИТА КАБЕЛЕЙ**

Не натягивайте и не изгибайте сетевой Кабель питания и сигнальный кабель. Не ставьте монитор или какой-нибудь другой тяжелый предмет на кабели. При повреждении кабели могут вызвать возгорание или поражение электрическим током.

#### **НЕБЛАГОПРИЯТНЫЕ ПОГОДНЫЕ УСЛОВИЯ**

Рекомендуется не эксплуатировать монитор во время сильной грозы, поскольку продолжительные перерывы в энергоснабжении могут вызвать нарушение нормальной работы. Не рекомендуется дотрагиваться до кабельной вилки в таких условиях, т.к. это может привести к поражению электрическим током.

### ПРЕДУПРЕЖДЕНИЕ

#### **МЕСТО УСТАНОВКИ**

Не устанавливайте монитор в местах, где возможны внезапные скачки температуры, во влажных, запыленных, прокуренных помещениях, т.к. это может привести к возгоранию, поражению электрическим током или повреждению монитора. Следует также избегать воздействия прямых солнечных лучей.

#### **НЕ УСТАНАВЛИВАЙТЕ МОНИТОР В ОПАСНЫХ МЕСТАХ**

При несоответствующем местоположении монитор может упасть и причинить травму. Не следует также ставить на монитор тяжелые предметы; все кабели должны быть проложены так, чтобы дети не могли потянуть за них и причинить себе травму.

## ПРЕДУПРЕЖДЕНИЕ

### ОБЕСПЕЧЬТЕ ХОРОШУЮ ВЕНТИЛЯЦИЮ

Вентиляционные отверстия защищают монитор от перегрева. Закрытие отверстий может вызвать возгорание. Для обеспечения циркуляции воздуха установите монитор на расстоянии как минимум 10 см (или 4 дюймов) от стен. При снятии наклонного крепления вентиляционные отверстия на задней стороне монитора могут быть заблокированы. Это может привести к перегреву монитора, возгоранию или повреждению. Удостоверьтесь в достаточной вентиляции при снятии подставки. Эксплуатация монитора на боку, задней стороне, вверх основанием, на ковре или мягком материале может привести к его повреждению.

### ОТКЛЮЧАЙТЕ КАБЕЛИ, КОГДА ВЫ ПЕРЕМЕЩАЕТЕ МОНИТОР

Когда вы перемещаете монитор, выключите сетевой выключатель, выньте вилку из сетевой розетки и отключите сигнальные кабели. Если вы не отключите их, это может привести к возгоранию или поражению электротоком. Рекомендуется перемещать монитор вдвоем.

### ОТКЛЮЧАЙТЕ МОНИТОР ОТ СЕТИ

Если монитор не используется в течение длительного времени, рекомендуется отключать его от сетевой розетки во избежание возможных неприятностей.

### ПРИ ОТКЛЮЧЕНИИ ДЕРЖИТЕ ЗА ВИЛКУ

При отключении сетевого Кабеля или сигнального кабеля тяните за вилку или разъем. Никогда не тяните за кабель, это может привести к возгоранию или поражению электротоком.

### НЕ ТРОГАЙТЕ РАЗЪЕМ МОКРЫМИ РУКАМИ

Включение или отключение вилки (разъема) мокрыми руками может привести к поражению электротоком.

### ЕСЛИ ВЫ УСТАНОВЛИВАЕТЕ МОНИТОР НА КОМПЬЮТЕР

Убедитесь, что компьютер достаточно прочен, чтобы удерживать вес монитора, в противном случае, вы можете повредить компьютер.

### ОСТОРОЖНО! НЕ ПРИЩЕМИТЕ РУКУ ИЛИ ПАЛЕЦ

- При изменении угла или высоты наклона монитора не оставляйте отпечатков пальцев на ЖК-экране.
- Повреждение рук или пальцев может возникнуть если достаточное внимание не было уделено при установке высоты монитора. (Только для моделей с регулировкой высоты.)

### ЗАМЕЧАНИЕ КАСАТЕЛЬНО ИСПОЛЬЗОВАНИЯ 24/7

Этот продукт не предназначен для использования в режиме 24/7 при любых условиях.

### НЕ ИСПОЛЬЗУЙТЕ СПИРТ ИЛИ ДЕЗИНФИЦИРУЮЩИЕ СРЕДСТВА ДЛЯ МОНИТОРА

Не распыляйте спирт или дезинфицирующие средства непосредственно на монитор и не используйте их рядом с монитором. Кроме того, не протирайте монитор тканью или салфеткой, содержащей спирт или дезинфицирующие средства. Они могут привести к изменению цвета, ухудшению состояния или растрескиванию корпуса, повреждению поверхностной обработки ЖК-панели и ухудшению состояния компонентов.

## ПРОЧИЕ РЕКОМЕНДАЦИИ

### ЭРГОНОМИЧЕСКИЕ

Для избежания усталости глаз, не работайте на мониторе с очень ярким фоном или в темной комнате. При работе с монитором в течение длительного времени рекомендуется делать десятиминутные перерывы после каждого часа работы. Для оптимально комфортных визуальных условий монитор должен находиться ниже уровня глаз и на расстоянии 40–60 см (16–24") от глаз.

## СПЕЦИАЛЬНЫЕ ПРИМЕЧАНИЯ ДЛЯ ЖК-МОНИТОРОВ

Описанные ниже явления обычны для ЖК-мониторов и не говорят о какой-либо неисправности.

### ИНФО

- Когда вы впервые включаете ЖК-монитор, то, в зависимости от типа компьютера, картинка может не уместиться в области отображения дисплея. В подобном случае придется подстроить расположение картинки, переместив ее в соответствующее положение.
- В зависимости от используемого вами шаблона рабочего стола, вы можете заметить на экране неоднородности яркости.
- Из-за физической природы подсветки, при первоначальном использовании экран может мерцать. Выключите питание а затем включите его снова – мерцание должно исчезнуть.

## ОБСЛУЖИВАНИЕ ПОКУПАТЕЛЯ

### ИНФО

- Если вы должны вернуть монитор для обслуживания, а оригинальная упаковка выброшена, просьба связаться с вашим дилером или сервисным центром iiyama для получения совета или замены упаковки.

## ОЧИСТКА

### ВНИМАНИЕ

- Если при очистке внутрь монитора попал какой-либо предмет или жидкость, например вода, немедленно отключите сетевой Кабель и свяжитесь с вашим дилером или сервисным центром iiyama.
- В целях безопасности выключите монитор и выньте сетевой Кабель из розетки перед очисткой монитора.

### ПРЕДУПРЕЖДЕНИЕ

- Не распыляйте спирт или дезинфицирующие средства непосредственно на монитор и не используйте их рядом с монитором. Кроме того, не протирайте монитор тканью или салфеткой, содержащей спирт или дезинфицирующие средства. Они могут привести к изменению цвета, ухудшению состояния или растрескиванию корпуса, повреждению поверхностной обработки ЖК-панели и ухудшению состояния компонентов.
- Чтобы избежать возможного повреждения монитора (ЖК-панели / корпуса / разъемов) или аксессуаров, никогда не используйте следующие сильные растворители или чистящие салфетки. Они могут привести к изменению цвета, ухудшению состояния или растрескиванию корпуса, повреждению поверхностной обработки ЖК-панели и ухудшению состояния компонентов.

Бензин	Вода с хлорноватистой кислотой
Разбавитель	Кислотные или щелочные растворители
Спирт	Воск
Отбеливатель	Абразивные материалы
Перекись	Чистящее средство для офисного оборудования
Ацетон	Чистящее средство для стекол
Метиленхлорид	Пижаменная бумага
Толуол	Влажная салфетка
Аммиак	Химическая ткань
Раствор гипохлорита натрия (хлорный отбеливатель)	Чистящая бумага

и т. п.

### ПРИМЕЧАНИЕ

- Чтобы не повредить ЖК-панель, не царапайте и не протирайте экран твердым предметом.
- Не оставляйте ЖК-панель мокрой. Если на нее попадут капли воды или что-то подобное, немедленно протрите ее сухой мягкой тканью. Если оставить ее мокрой, это может привести к изменению цвета или появлению пятен на ЖК-панели. Кроме того, попадание влаги внутрь монитора может привести к его повреждению.
- Продолжительный контакт корпуса с любым изделием из резины или пластмассы может вызвать повреждение окраски корпуса.

### Регулярный уход

Аккуратно протрите корпус мягкой, сухой и чистой тканью. Если ваш монитор особенно грязный, смочите ткань в мягком моющем средстве, тщательно разбавленном водой, хорошо отожмите ее, а затем вытрите грязь. Затем немедленно протрите его мягкой сухой тканью.

### Дезинфекция спиртом

Дезинфекция спиртом может привести к изменению цвета, ухудшению состояния или растрескиванию корпуса, повреждению поверхностной обработки ЖК-панели и ухудшению состояния компонентов. Вместо этого мы рекомендуем дезинфицировать руки вдали от монитора до и после использования.

Если вам абсолютно необходимо продезинфицировать монитор спиртом, заранее ознакомьтесь с приведенными выше вниманием и предупреждениями. Также избегайте частой дезинфекции спиртом.

# ДО НАЧАЛА РАБОТЫ С МОНИТОРОМ

## ХАРАКТЕРИСТИКИ

- ◆ Поддерживает разрешение 1280 × 1024
- ◆ Высокая контрастность 1000:1 (типичная), Функция Adv. Contrast / Высокая яркость 250 кд/м<sup>2</sup> (типичная) / Короткое время отклика 3 мс (серый к серому)
- ◆ Цифровое сглаживание шрифтов
- ◆ Стереодинамики 2 × 2 Вт
- ◆ Функция ожидания
- ◆ Совместимость с крепежным стандартом VESA (100mm×100mm)
- ◆ Отверстие для установки замка безопасности

## ПРИНАДЛЕЖНОСТИ

Комплект поставки должен содержать следующие принадлежности. Убедитесь в их наличии. Если какая-либо из принадлежностей отсутствует или повреждена, обратитесь к дилеру или в региональное отделение iiyama.

- |                                  |                              |   |
|----------------------------------|------------------------------|---|
| ■ Шнур питания* <sup>1</sup>     | ■ Кабель HDMI                | ■ Основание стойки с винтом* <sup>2</sup> |
| ■ Основание стойки* <sup>3</sup> | ■ Шея стойки                 | ■ Держатель кабелей* <sup>3</sup>         |
| ■ Отвертка* <sup>2</sup>         | ■ Инструкция по безопасности | ■ Краткое руководство                     |

## ПРЕДУПРЕЖДЕНИЕ

\*<sup>1</sup> В случае возникновения проблем или повреждения из-за использования шнура питания, поставленного не компанией iiyama, все гарантии аннулируются. Необходимо использовать кабель питания, соответствующий H05VVF, 3G, 0,75 мм<sup>2</sup>.

\*<sup>2</sup> Принадлежность для ProLite B1980S.

\*<sup>3</sup> Принадлежность для ProLite E1980S.



## УСТАНОВКА

### ПРЕДУПРЕЖДЕНИЕ

- До установки монитора убедитесь в том, что стена, потолке или настольный кронштейн достаточно мощна для крепления данного крепежа и веса.
- Регулярно проверяйте затяжку винтов. Если винты недостаточно затянуты, монитор может оторваться и вызвать травмы или повреждения.

### [МОНТАЖ НА СТЕНЕ]

### ПРЕДУПРЕЖДЕНИЕ

- В случае монтажа монитора на стене, надо принять во внимание толщину монтажного держателя и докрутить винты М4 (4 шт) чтоб его длина ("L") внутри монитора не была больше 7мм. Использование винта длиннее может привести к электрошоку или повреждению монитора вследствие столкновения винта с электрическими компонентами внутри корпуса монитора.

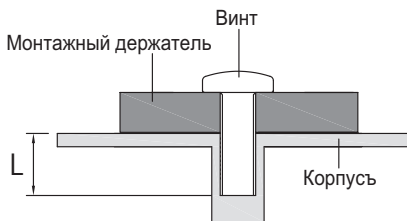

## [ОРИЕНТАЦИЯ ЭКРАНА]

### • ProLite B1980S

Монитор предназначен для использования как в пейзажном, так и в портретном (по часовой стрелке) режиме.

Видеокарта для портретного дисплея нужна для вращения картинки на дисплее.

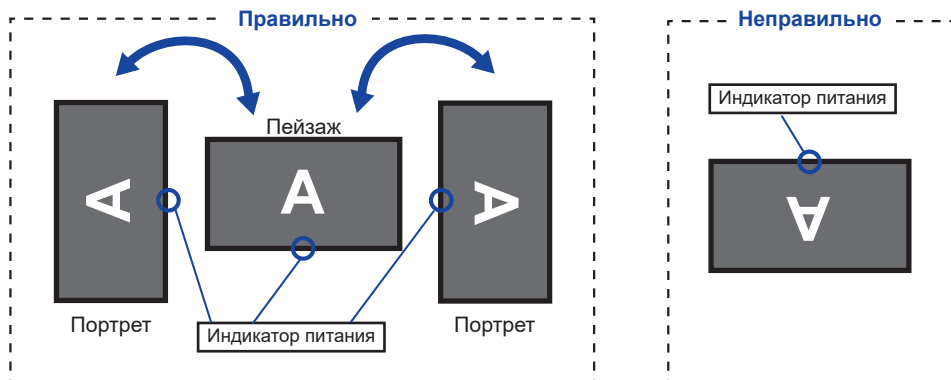

### С Подставкой:

#### ПРИМЕЧАНИЕ

- Установите высоту монитора перед вращением панели.
- Попытка принудительного поворота панели без регулировки высоты подставки может привести к повреждению панели или подставки.

### • ProLite E1980S

Монитор предназначен для использования в Пейзажном.

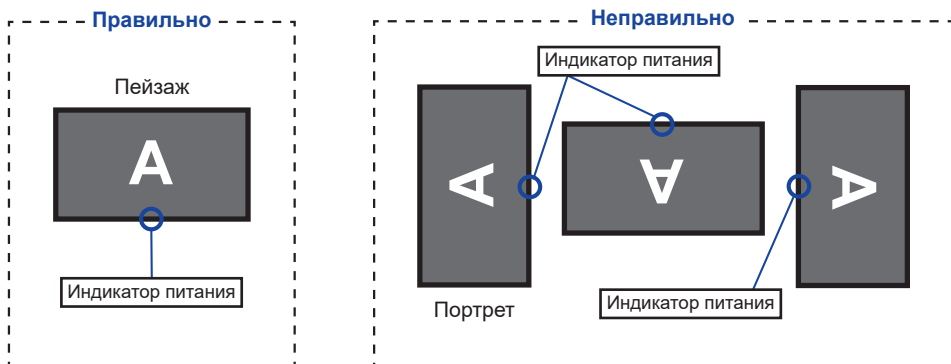

# УСТАНОВКА И СНЯТИЕ ПОДСТАВКИ : ProLite B1980S

## ПРЕДУПРЕЖДЕНИЕ

- Разместите монитор на ровной поверхности. Падение монитора может привести к его повреждению или травме.
- Не применяйте грубую силу. Это может привести к повреждению монитора.
- Перед снятием или установкой подставки отключите монитор во избежание поражения электротоком и повреждения монитора.
- Регулярно проверяйте затяжку винтов. Если винты недостаточно затянуты, монитор может оторваться и вызвать травмы или повреждения.

### <Установка>

- ① Постелите на стол мягкую ткань, чтобы не поцарапать монитор. Положите монитор на стол лицевой стороной вниз.
- ② Установите Шея стойки на монитор, а затем затяните «пальцевой винт» с прилагаемой отверткой чтобы закрепить их.

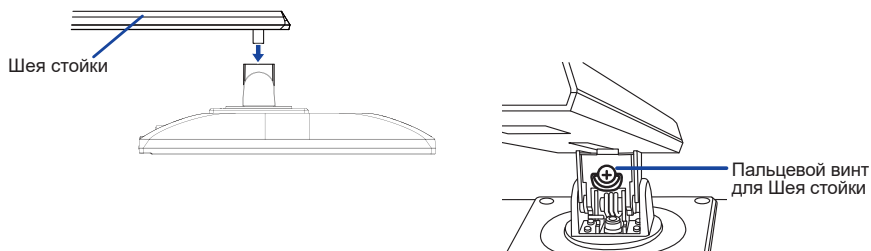

- ③ Установите Стойка-основание на Шея стойки, а затем затяните «пальцевой винт», чтобы закрепить их.

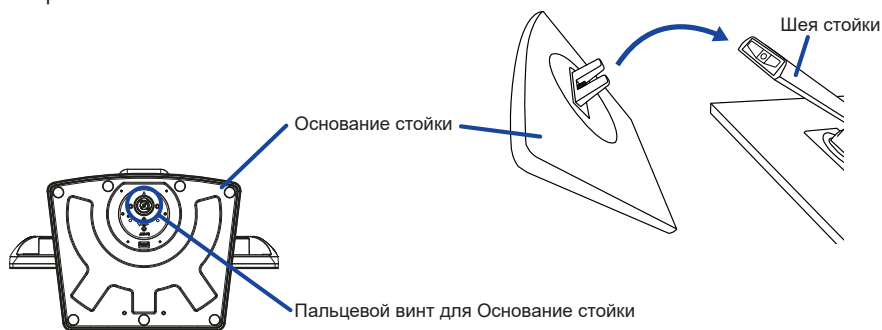

### <Снятие>

- ① Постелите на стол мягкую ткань, чтобы не поцарапать монитор. Положите монитор на стол лицевой стороной вниз.
- ② Ослабьте «пальцевой винт», чтобы снять Стойка-основание с Шея стойки.
- ③ Ослабьте «пальцевой винт» с прилагаемой отверткой чтобы снять Шея стойки с монитора.

## ПРЕДУПРЕЖДЕНИЕ

- Разместите монитор на ровной поверхности. Падение монитора может привести к его повреждению или травме.
- Не применяйте грубую силу. Это может привести к повреждению монитора.
- Перед снятием или установкой подставки отключите монитор во избежание поражения электротоком и повреждения монитора.

### <Установка>

- ① Постелите на стол мягкую ткань, чтобы не поцарапать монитор. Положите монитор на стол лицевой стороной вниз.
- ② Придержите монитор и нажмите Шея стойки.
- ③ Прикрепите Основание стойки к Шея стойки.
- ④ Поместите Держатель кабелей на своем месте.

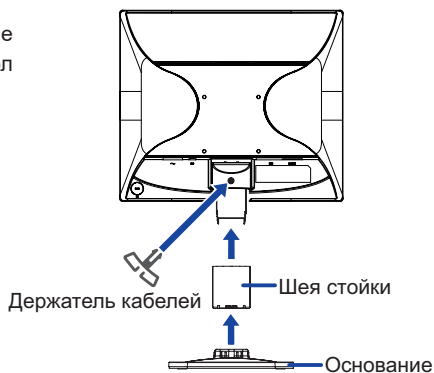

### <Снятие>

- ① Постелите на стол мягкую ткань, чтобы не поцарапать монитор. Положите монитор на стол лицевой стороной вниз.
- ② Продолжайте нажимать на крюки внутрь чтобы вытащить Основание стойки.
- ③ Внутри Шея стойки находится два крюка, отодвинь их тонкой палочкой и удалите Шею стойку.

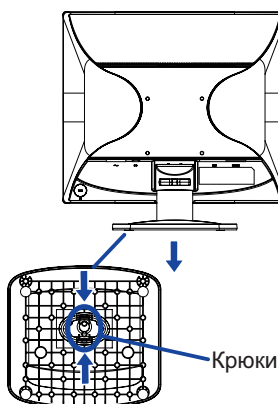

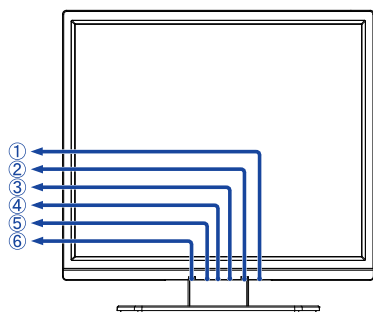

<Вид спереди>

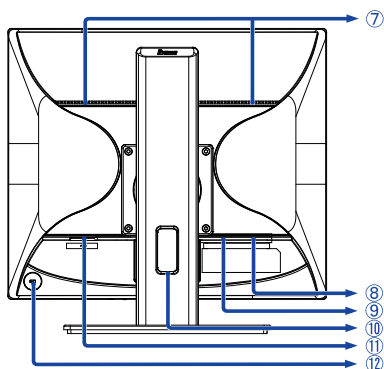

<Вид сзади>

① Выключатель питания (⏻)

② Кнопка Меню (MENU)

③ Кнопка + / Volume ( + / 🔊 )

④ Индикатор питания

**ИНФО** Голубой: Нормальный режим работы

Оранжевый: Режим ожидания

⑤ Кнопка - / Eco ( - / ⓪ )

⑥ Кнопка Выбор сигнала (AUTO) \*

⑦ Динамики

⑧ Разъем HDMI (HDMI)

⑨ Разъем DisplayPort (DP)

⑩ Отверстие для кабелей

⑪ Разъем источника питания пер. тока (⎓: Переменный ток)

⑫ Гнездо замка безопасности

**ИНФО** В гнездо замка безопасности можно вставить защитный тросик, чтобы никто не мог унести монитор без вашего разрешения.

\* Вы можете пропустить страницы Меню и сразу же отобразить экран настроек параметров или шкалу настройки.

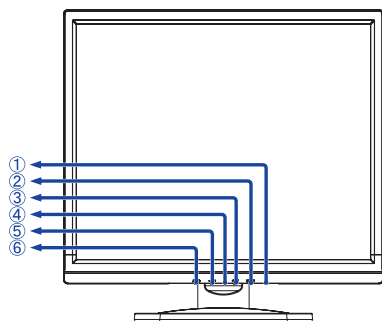

<Вид спереди>

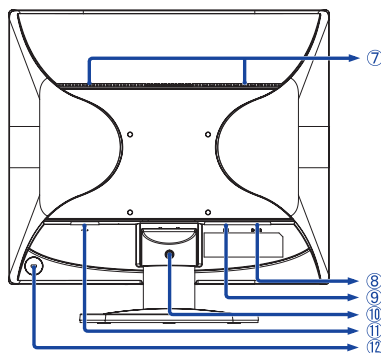

<Вид сзади>

- ① Выключатель питания (⏻)
- ② Кнопка Меню (MENU)
- ③ Кнопка + ( + / 🔊 )
- ④ Индикатор питания
- ⑤ Кнопка - ( - / 🔇 )
- ⑥ Кнопка Автонастройка / Выбор сигнала (AUTO) \*
- ⑦ Динамики
- ⑧ Разъем HDMI (HDMI)
- ⑨ Разъем DisplayPort (DP)
- ⑩ Отверстие для держателя кабелей
- ⑪ Разъем источника питания пер. тока (⚡: Переменный ток)
- ⑫ Гнездо замка безопасности

**ИНФО** Голубой: Нормальный режим работы  
Оранжевый: Режим ожидания

**ИНФО** В гнездо замка безопасности можно вставить защитный тросик, чтобы никто не мог унести монитор без вашего разрешения.

\* Вы можете пропустить страницы Меню и сразу же отобразить экран настроек параметров или шкалу настройки.

## ПОДКЛЮЧЕНИЕ МОНИТОРА : ProLite B1980S

- ① Убедитесь в том, что выключены и компьютер, и монитор.
- ② Подключите компьютер к монитору с помощью сигнального кабеля.
- ③ Подключите Шнур питания сначала к монитору, а затем к источнику питания.
- ④ Включите монитор и компьютер.

### ИНФО

- Пожалуйста, подтвердите, что распределительная система в здании будет обеспечивать наличие автоматического выключателя на 120/240 В, 20 А (максимум)
- Типы сигнальных кабелей, используемых для подключения компьютера к монитору, могут быть разными в зависимости от компьютера. Неправильное подключение может вызвать серьезное повреждение как монитора, так и компьютера. Прилагаемый к монитору кабель имеет стандартный разъем. Если потребуется кабель особого типа, то обратитесь к продавцу или в региональное представительство iiyama.
- Подключаемое оборудование класса I Тип А должно быть подключено к защитному заземлению.
- Розетка должна быть установлена рядом с оборудованием и быть легкодоступной.

[Пример подключения]

<Вид сзади>

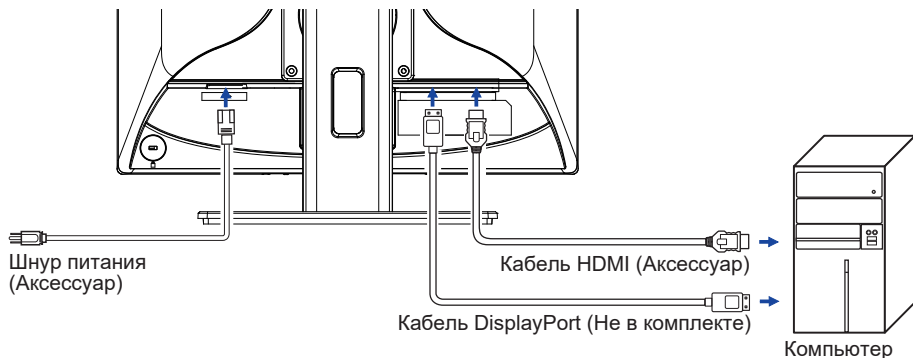

### [ Держатель кабелей ]

Проложите кабели через Отверстие для кабелей чтобы распределить их.

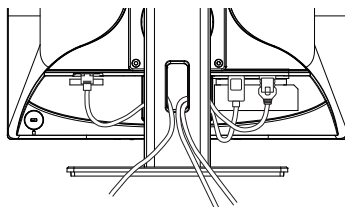

## ПОДКЛЮЧЕНИЕ МОНИТОРА : ProLite E1980S

- 1 Убедитесь в том, что выключены и компьютер, и монитор.
- 2 Подключите компьютер к монитору с помощью сигнального кабеля.
- 3 Подключите Шнур питания сначала к монитору, а затем к источнику питания.
- 4 Включите монитор и компьютер.

### ИНФО

- Пожалуйста, подтвердите, что распределительная система в здании будет обеспечивать наличие автоматического выключателя на 120/240 В, 20 А (максимум)
- Типы сигнальных кабелей, используемых для подключения компьютера к монитору, могут быть разными в зависимости от компьютера. Неправильное подключение может вызвать серьезное повреждение как монитора, так и компьютера. Прилагаемый к монитору кабель имеет стандартный разъем. Если потребуется кабель особого типа, то обратитесь к продавцу или в региональное представительство iiyama.
- Подключаемое оборудование класса I Тип А должно быть подключено к защитному заземлению.
- Розетка должна быть установлена рядом с оборудованием и быть легкодоступной.

[Пример подключения]

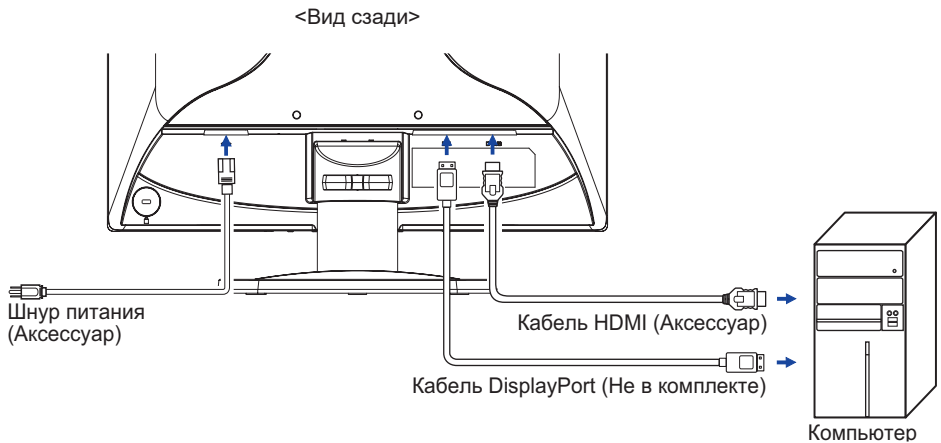

### [ Держатель кабелей ]

Поместите кабели через Держатель кабеля чтобы распределить их.

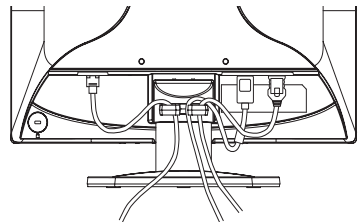



## УСТАНОВКА КОМПЬЮТЕРА

### ■ Синхронизация сигнала

На стр. 31 раздела ПОДДЕРЖИВАЕМЫЕ РЕЖИМЫ СИНХРОНИЗАЦИИ вы найдете список значений синхронизации сигнала.

## НАСТРОЙКА УГЛОВ ОБЗОРА И ВЫСОТЫ МОНИТОРА : ProLite B1980S

- Для оптимального восприятия изображения рекомендуется смотреть на весь экран монитора.
- Придерживайте стойку таким образом, чтобы монитор не упал при изменении высоты и угла наклона.
- У вас есть возможность регулировать высоту монитора до 150 мм, угол наклонения до 60 градусов по горизонтали и до 23 градусов назад и 5 вперед.

### ПРИМЕЧАНИЕ

- Не прикасайтесь к ЖК-экрану при изменении угла или высоты наклона монитора. Это может вызвать его повреждение.
- При изменении угла или высоты монитора не прижимайте пальцы или руки к подвижной части подставки.
- Повреждение рук или пальцев может возникнуть если достаточное внимание не было уделено при установке высоты монитора.

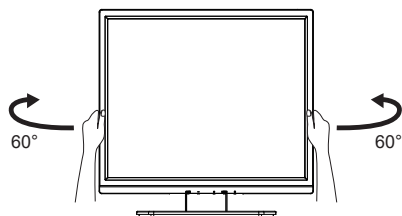
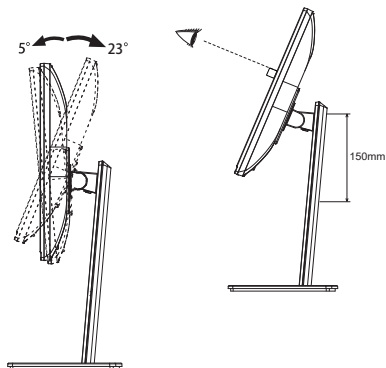

## НАСТРОЙКА УГЛА ОБЗОРА : ProLite E1980S

- Для оптимального восприятия изображения рекоменду- ется посмотреть на весь экран монитора.
- Придерживайте стойку таким образом, чтобы монитор не упал при изменении угла наклона.
- Вы можете изменить угол наклона монитора до 21 градусов назад и 4 вперед.
- Для обеспечения максимально удобного положения тела при работе с монитором как устройством отображения ин- формации для рабочей станции рекомендуется, чтобы угол наклона не превышал 10 градусов. Скорректируйте угол наклона монитора в соответствии с вашими собственными предпочтениями.

### ПРИМЕЧАНИЕ

- Не прикасайтесь к ЖК-экрану при изменении угла монитора.
- При изменении угла монитора не прижимайте пальцы или руки к подвижной части подставки.

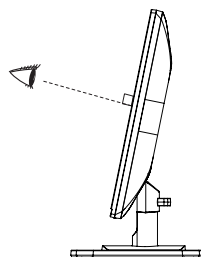
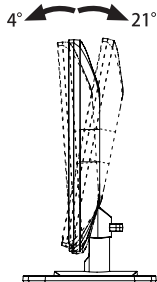

# РАБОТА С МОНИТОРОМ

Значения параметров для получения наилучшего изображения ЖК-монитора компании iiyama были установлены на заводе; они указаны на стр. 31 в разделе ПОДДЕРЖИВАЕМЫЕ РЕЖИМЫ СИНХРОНИЗАЦИИ. Вы также можете откорректировать изображение, следуя указанным ниже процедурам.

- 1 Нажмите кнопку MENU, чтобы на дисплее появилось Экранное меню (ЭМ). Здесь есть несколько дополнительных страниц, которые перелистываются с помощью кнопок + / -.



- 2 Выберите страницу меню, которая содержит интересующую вас пиктограмму настройки. Нажмите кнопку MENU. Затем с помощью кнопок + / - выделите требуемую пиктограмму настройки.
- 3 Заново нажмите кнопку MENU. Используйте кнопки + / - для выполнения соответствующих настроек и установок.
- 4 Нажмите кнопку AUTO для выхода с меню и все введенные вами настройки будут автоматически записаны.

Например, для подстройки вертикального положения OSD экрана выберите "Настройка Меню" в меню и нажмите кнопку MENU. Затем выберите "Полож. по верт." меню с помощью кнопок + / - . Страница настройки появляется после того, как вы нажмете на кнопку MENU.

Для изменения установок вертикального положения OSD используйте кнопки + / - . При настройке должно изменяться вертикальное положение OSD.

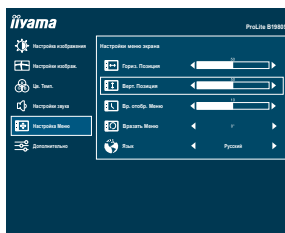

Нажатие кнопки AUTO в конце работы запишет все введенные вами изменения.

## ПРИМЕЧАНИЕ

- После окончания работы с настройками Экранного меню оно само закроется через некоторое время (длительность определяется функцией Вр. Отобр. Меню). Для немедленного выхода из ЭМ используйте кнопку AUTO.
- При исчезновении Экранного меню любые изменения автоматически сохраняются в памяти. Во время работы с меню следует избегать отключения питания.

# СОДЕРЖАНИЕ МЕНЮ НАСТРОЕК

## Настройка изображения Picture Adjust

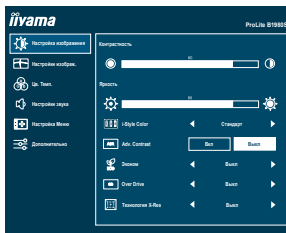

Элемент регулировки	Проблема / Параметр	Какую кнопку нажимать
Контрастность *1 Contrast	Слишком бледное Слишком интенсивное	
Яркость *1,2 Brightness	Слишком темное Слишком яркое	
i-Style Color *1,2 i-Style Color	Выкл Off	Индикатор питания выключен.
	Стандарт Standard	Для обычного окружения windows или настроек по умолчанию
	Текст Text	Для редактирования и чтения текста в условиях обработки текста
	Интернет Internet	Для работы с интернетом
	Игра Game	Для игрового окружения
	Кино Movie	Для просмотра фильмов и видеозаписей
Adv.Contrast *1 Adv.Contrast	Спорт Sports	Для спортивного окружения
	Вкл. On	Увеличенная контрастность
Эконом *1 Eco	Выкл Off	Обычная
	Direct	Фон или подсветка минимализован.
	Mode1 Mode1	Фон или подсветка на уровне ниже режима 1.
	Mode2 Mode2	Фон или подсветка на уровне ниже режима 2.

### ПРИМЕЧАНИЕ

Adv.Contrast настраивает яркость и повышает контрастность в зависимости от образа или движения на дисплее. Контрастность, Яркость, i-Style Color, Эконом, Gamma и Цв. Темп. (Color Temp.) не могут быть настраиваны когда Adv.Contrast включен.

### Direct





Вы можете пропустить страницы Меню и сразу отобразить экран настроек параметров, используя следующие операции с кнопками.

- Эконом : Нажмите кнопку —, когда меню не отображается.

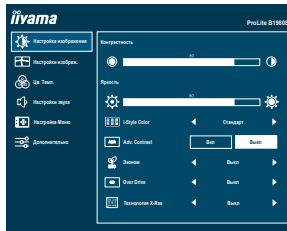

## Настройка изображения Picture Adjust



Элемент регулировки	Проблема / Параметр		Какую кнопку нажимать
Over Drive <sup>*3</sup> Overdrive	Выкл Off / 1 / 2 / 3 / 4 / 5 Это повысит уровень градации серого ЖК-панели. Высший уровень приведет к включению быстрого времени отклика.		   
Технология X-Res X-Res Technology	Выкл Off	Обычно	
	Легко Soft	Улучшить качество краев изображения.	
	Средне Middle	Качество краев изображения лучше чем Легко.	
	Сильно Hard	Качество краев изображения лучше чем Средне.	

\*1 Доступность каждого предмета зависит от того, какой предмет активирован. См. Стр. 24 Матрица корреляции функций для более подробной информации.

\*2 Регулируйте Яркость, когда работаете за монитором в темной комнате и экран кажется вам слишком ярким.

\*3 Включение функции Overdrive может привести к некоторому уровню задержки картины.



## Настройки изображ. Image Settings

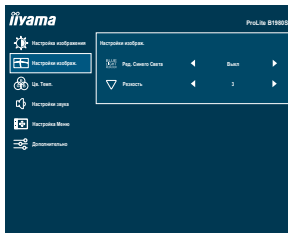

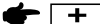
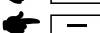
Элемент регулировки	Проблема / Параметр		Какую кнопку нажимать
Ред. Синего Света * Blue Light Reducer <b>Direct</b>	Выкл <b>Off</b>		Обычно
	Mode 1 <b>Mode 1</b>		Синий свет уменьшается.
	Mode 2 <b>Mode 2</b>		Синий свет слабее чем в Mode 1.
	Mode 3 <b>Mode 3</b>		Синий свет слабее чем в Mode 2.
Резкость Sharpness	1 2 3 4 5 6	<p>Качество изображения можно изменять в интервале от 1 до 6 (от резкого до размытого). </p> <p>Нажимайте кнопку +, чтобы изменять резкость изображения в порядке возрастания номеров.</p> <p>Нажимайте кнопку -, чтобы изменять резкость изображения в порядке уменьшения номеров. </p>	

\* Доступность каждого предмета зависит от того, какой предмет активирован. См. Стр. 24  
Матрица корреляции функций для более подробной информации.

### Direct

Вы можете пропустить страницы Меню и сразу отобразить экран настроек параметров, используя следующие операции с кнопками.

- Ред. Синего Света : Нажатие и прижатие кнопку – 3 секунды когда меню не высветляется.



# Цв. Темп. Color Settings

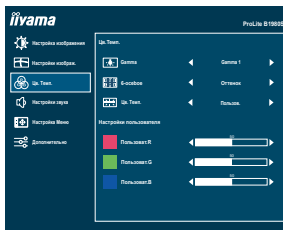

Элемент регулировки	Проблема / Параметр		Какую кнопку нажимать
Gamma * <sup>1</sup> Gamma	Gamma1	Gamma1	Обычно
	Gamma2	Gamma2	Теиный
	Gamma3	Gamma3	Высокая контрастность
6-осевое * <sup>1,2</sup> 6-Axis	ОТТЕНОК Hue	Красный	Слишком слабый <input type="button" value="+"/> Слишком сильный <input type="button" value="-"/>
		Желтый	
		Зеленый	
		Голубой	
		Синий	
		Пурпурный	
	Насыщенность Saturation	Красный	Слишком слабый <input type="button" value="+"/> Слишком сильный <input type="button" value="-"/>
		Желтый	
		Зеленый	
		Голубой	
Пользов. User	Пользоват. R	Слишком слабый <input type="button" value="+"/> Слишком сильный <input type="button" value="-"/>	
	Пользоват. G		
	Пользоват. B		
	Пользоват. V		
Цв. Темп. * <sup>2,3</sup> Color Temp.	Теплая Warm	Теплый цвет	
	Обычный Normal	Обычный цвет	
	Холодная Cool	Холодный цвет	

\*<sup>1</sup> Недоступно, когда включен «i-Style Color».

\*<sup>2</sup> Недоступно, когда включен «Редукция Синего Света».

\*<sup>3</sup> Недоступно, когда включен «Adv.Contrast».



## Настройки звука Audio Settings

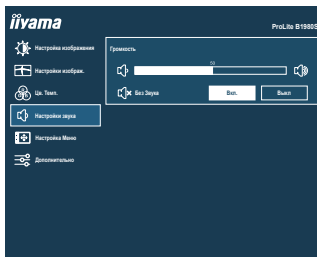

Пункт настройки	Проблема/Опция	Используемые кнопки
Громкость Volume	Слишком тихо Слишком громко	
Без Звук Mute	Вкл. <b>On</b>	Временное отключение звука.
	Выкл. <b>Off</b>	Восстановление звука с прежним уровнем громкости.
<b>ПРИМЕЧАНИЕ</b>	Нажмите кнопку +, чтобы отобразить панель регулировки громкости, и включите и выключите функцию Без Звук, нажимая кнопки + / -.	

### Direct

Вы можете пропустить страницы Меню и сразу отобразить шкалу настройки, используя следующие операции с кнопками.

- Громкость : Нажимайте кнопку + когда меню не отображается.
- Без Звук : Нажмите и придержите кнопку + 3 секунды когда меню не высветляется.





## Настройка Меню OSD Settings

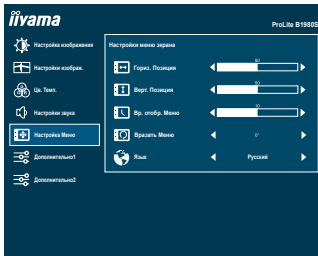

Элемент регулировки	Проблема / Параметр	Какую кнопку нажимать		
Гориз. Позиция OSD Horizontal Position	Экранное меню сдвинуто далеко влево Экранное меню сдвинуто далеко вправо	 		
Верт. Позиция OSD Vertical Position	Экранное меню сдвинуто далеко вниз Экранное меню сдвинуто далеко вверх	 		
Вр. Отобр. Меню OSD Time	Длительность отображения меню на экране можно задать в интервале от 5 до 60 секунд.	 		
Вразать Меню * OSD Rotate	Поверните экранное меню. 0° / +90° / -90°	 		
Язык Language	English	Английский	Nederlands	Голландский
	Deutsch	Немецкий	Polski	Заполированность
	Español	Испанский	Português	португальский
	Français	Французский	Русский	Русско
	Italiano	Итальянский	Česky	Чешский
	日本語	Японский		

\* Для **ProLite B1980S**

+90°: Подходит для портретного режима с поворотом монитора вправо.

-90°: Подходит для портретного режима с поворотом монитора влево.



## Дополнительно Extra

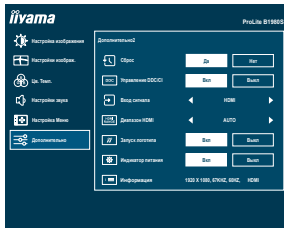

Элемент регулировки	Проблема / Параметр	
Сброс Reset	Да Yes	Восстанавливаются стандартные заводские настройки.
	Нет No	Возврат в Меню.
Управление DDC/CI DDC/CI Control	Вкл. On	Вкл. функцию DDC/CI.
	Выкл. Off	Выкл. функцию DDC/CI.
Вход сигнала Signal Select <b>Direct</b>	Auto Auto	Автоматический выбор входа сигнала.
	HDMI HDMI	Выбрать Цифровой (HDMI) вход.
	DP DP	Выбрать Цифровой (DisplayPort) вход.
<p><b>ПРИМЕЧАНИЕ</b> Auto будет выбрано автоматически если только один источник доступен. Если есть больше одного свободного сигнала а вы выберете один из них опция Auto не будет доступна. Если несколько входов сигнала подключено, после выключения и обратного включения монитор может не опознать тот который был использован как последний. Это доступно только когда Вы выбрали определенный вид сигнала.</p>		
Диапазон HDMI HDMI Range	Auto Auto	Автоматический выбор диапазон HDMI
	Full Range Full Range	Полный цветовой охват видеосигнала
	Limited Range Limited Range	Ограниченный цветовой охват видеосигнала
Запуск логотипа Opening Logo	Вкл. On	Логотип iiyama отображается когда монитор включен.
	Выкл. Off	Логотип iiyama не отображается когда монитор включен.
Индикатор питания Power LED	Вкл. On	Индикатор питания включен.
	Выкл. Off	Индикатор питания выключен.
<p><b>ПРИМЕЧАНИЕ</b> Если Вас раздражает свечение индикатора питания, Вы можете его выключить.</p>		
Информация Information	<p>Показ сведений о входном сигнале, который в настоящее время выдается с видеокарты компьютера.</p> <p><b>ПРИМЕЧАНИЕ</b> Дополнительные сведения об изменении разрешения и частоты обновления см. в руководстве пользователя видеокарты.</p>	

### Direct

Вы можете пропустить страницы Меню и сразу отобразить экран настроек параметров, используя следующие операции с кнопками.

- Вход сигнала: Нажмите кнопку AUTO если Меню не отображается на мониторе, увидите другое меню.



- Режим Блокировки :

#### <OSD>

Придержите кнопку MENU и кнопку, которая включает монитор когда монитор выключен – на мониторе включится/выключится блокировку OSD.

#### <Power/OSD>

Нажатие и придержание кнопки MENU в течении 10 секунд когда Меню не отображается на экране включит/выключит блокировку POWER/OSD.

### ■ Матрица корреляции функций

Предмет для выбора Предмет активирован	Настройка изображения					Настройки изображ.
	Контрастность	Яркость	i-Style Color	Adv. Contrast	Эконом	Ред. Синего Света
i-Style Color	–	–	–	–	–	–
Adv. Contrast	–	–	–	–	–	–
Эконом	✓	–	–	–	–	–
Ред. Синего Света	✓	✓	–	–	–	–

✓ : Доступный

– : Недоступный

## ФУНКЦИЯ ОЖИДАНИЯ

Этот продукт имеет функцию ожидания. Когда ваш компьютер не используется, монитор автоматически снижает расход энергии, необходимой для его функционирования.

Режим функция ожидания описан ниже. Необходимые настройки, включая установки таймера, должны производиться на компьютере. Информацию по конфигурированию этих настроек можно почерпнуть из руководства к вашей операционной системе.

### ■ Режим ожидания

При исчезновении поступающих от компьютера видеосигнал разверток, монитор входит в режим ожидания, при котором потребление электроэнергии уменьшается до уровня менее 0,5Вт. Экран темнеет, индикатор подачи питания начинает светиться оранжевым цветом. Возврат из режиме ожидания происходит через несколько секунд после нажатия любой клавиши на клавиатуре или движения мышью.

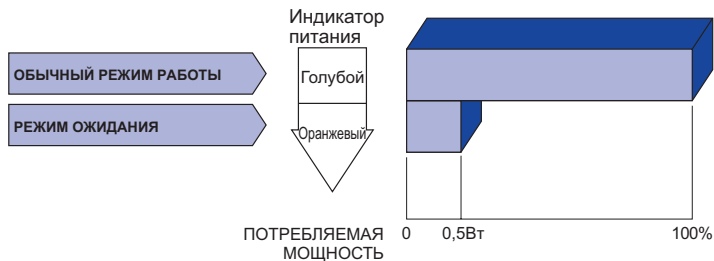

# УСТРАНЕНИЕ НЕИСПРАВНОСТЕЙ

Если монитор работает неправильно, просьба соблюдать следующую последовательность операций для возможного решения задачи.

1. Выполните регулировки, описанные в разделе РАБОТА С МОНИТОРОМ, в зависимости от вашей проблемы. Если изображение не появилось, см. п. 2.
2. Обратитесь к нижеприведенной таблице, если вы не можете найти подходящий пункт настройки в разделе РАБОТА С МОНИТОРОМ или если проблему не удается устранить.
3. Если вы столкнулись с проблемой, которая не описана ниже, или не можете устранить ее причину, выключите монитор и обратитесь за помощью к вашему дилеру или в сервисный центр iiyama.

## Проблема

## Проверьте

- ① Изображение не появляется

(Индикатор питания не загорелся.)

(Индикатор питания голубой.)

(Индикатор питания оранжевый.)

- Шнур питания плотно вставлен в соответствующее гнездо.
- Питание включено.
- К розетке подводится напряжение. Проверьте каким-либо другим прибором (например, настольной лампой).
- Если активна программа хранитель экрана, нажмите на любую клавишу или подвигайте мышью.
- Увеличьте контрастность и /или яркость.
- Компьютер включен.
- Сигнальный кабель подключен правильно.
- Синхронизация сигнала компьютера соответствует техническим характеристикам монитора.
- Если монитор находится в режиме ожидания, нажмите клавишу на клавиатуре или подвигайте мышью.
- Компьютер включен.
- Сигнальный кабель подключен правильно.
- Синхронизация сигнала компьютера соответствует техническим характеристикам монитора.

- ② Изображение не синхронизировано.

- Сигнальный кабель подключен правильно.
- Синхронизация сигнала компьютера соответствует техническим характеристикам монитора.

- ③ Изображение не в центре экрана

- Синхронизация сигнала компьютера соответствует техническим характеристикам монитора.

- ④ Изображение слишком яркое или слишком темное.

- Уровень выходного видеосигнала компьютера соответствует техническим характеристикам монитора.

- ⑤ Изображение дрожит.

- Напряжение питания соответствует тех. характеристикам монитора.
- Синхронизация компьютера соответствует техническим характеристикам монитора.

## Проблема

## Проверьте

- ⑥ Нет звука.
  - Аудиооборудование включено (компьютер и т.д.).
  - Включен регулятор громкости .
  - Режим Mute (Без звука) выключен.
  - Выходной уровень аудиосигнала, выдаваемый аудиооборудованием, находится в пределах спецификаций монитора.
  
- ⑦ Звук слишком громкий или слишком тихий
  - Выходной уровень аудиосигнала, выдаваемый аудиооборудованием, находится в пределах спецификаций монитора.

## ИНФОРМАЦИЯ ОБ УТИЛИЗАЦИИ

Для наилучшей защиты окружающей среды не выбрасывайте ваш монитор.

Посетите наш вебсайт <https://iiyama.com> для получения указаний об утилизации монитора.

# ПРИЛОЖЕНИЕ

Допускаются изменения дизайна и характеристик.

## СПЕЦИФИКАЦИИ : ProLite B1980S-B1 / ProLite B1980S-W1

Категория размера	19"	
ЖК-панели	Панель технология	TN
	Размер	Диагональ: 48см (19")
	Размер пикселя	0,294 мм (Ш) × 0,294 мм (В)
	Яркость	250cd/m <sup>2</sup> (типичная), 155cd/m <sup>2</sup> (По умолчанию / Энергосбережение)
	Контрастность	1000 : 1 (типичная), Функция Adv. Contrast доступна
	Угол обзора	Вправо / Влево: 85°, Вверх / Вниз: 80° (в каждую сторону типичная)
	Время отклика	3 мс (серый к серому)
Кол-во отображаемых цветов	Примерно 16,7М	
Частоты синхронизации	Гориз: 30,0-80,0 кГц, Верт: 56-75 Гц	
Нативное разрешение	1280 × 1024, 1,3 Мегапикселей	
Максимальное разрешение	HDMI : 1280 × 1024, 75Hz DisplayPort : 1280 × 1024, 75Hz	
Входной разъем	HDMI, DisplayPort	
Видеосигналы	HDMI, DisplayPort	
Динамики	2 Вт × 2 (Стереодинамики)	
Максим. размеры экрана	376,32 мм W × 301,05 мм H / 14,8" W × 11,9" H	
Электропитание	100-240 В, 50/60 Гц, 1,5А	
Потребление энергии	12 Вт (типичная), 11 Вт (По умолчанию / Энергосбережение) Режим ожидания: 0,5 Вт макс, Режим выключенный: 0,3 Вт макс	
Габариты, масса	411,0 × 453,0 - 603,0 × 245,5мм / 16,2 × 17,8 - 23,7 × 9,7" (W×H×D) 4,5кг / 9,9lbs	
Угол	Наклон: Вверх: 23 градусов, Вниз: 5 градусов Поворотный: Вправо / Влево по 60 градусов каждый Ориентация: По часовой стрелке по 90 градусов	
Условия окружающей среды	При работе: Темп.: от 5 до 35°C Влажность: от 10 до 80% (без конденсата) При хранении: Темп.: от -20 до 60°C Влажность: от 5 до 85% (без конденсата)	
EPEAT Bronze	Посетите <a href="http://www.epeat.net">www.epeat.net</a> , чтобы узнать статус регистрации в вашей стране	
Сертификация	CE, UKCA, TÜV-GS	

## СПЕЦИФИКАЦИИ : ProLite E1980S-B1

Категория размера	19"	
ЖК-панели	Панель технология	TN
	Размер	Диагональ: 48см (19")
	Размер пикселя	0,294 мм (Ш) × 0,294 мм (В)
	Яркость	250cd/m <sup>2</sup> (типичная), 155cd/m <sup>2</sup> (По умолчанию / Энергосбережение)
	Контрастность	1000 : 1 (типичная), Функция Adv. Contrast доступна
	Угол обзора	Вправо / Влево: 85°, Вверх / Вниз: 80° (в каждую сторону типичная)
	Время отклика	3 мс (серый к серому)
Кол-во отображаемых цветов	Примерно 16,7М	
Частоты синхронизации	Гориз: 30,0-80,0 кГц, Верт: 56-75 Гц	
Нативное разрешение	1280 × 1024, 1,3 Мегапикселей	
Максимальное разрешение	HDMI : 1280 × 1024, 75Hz DisplayPort : 1280 × 1024, 75Hz	
Входной разъем	HDMI, DisplayPort	
Видеосигналы	HDMI, DisplayPort	
Динамики	2 Вт × 2 (Стереодинамики)	
Максим. размеры экрана	376,32 мм W × 301,05 мм H / 14,8" W × 11,9" H	
Электропитание	100-240 В, 50/60 Гц, 1,5А	
Потребление энергии	12 Вт (типичная), 11 Вт (По умолчанию / нергосбережение), Режим ожидания: 0,5 Вт макс, Режим выключенный: 0,3 Вт макс	
Габариты, масса	411,0 × 402,0 × 204,5 мм / 16,2 × 15,8 × 8,0" (W×H×D) 3,1кг / 6,8lbs	
Угол наклона	Вверх: 21 градусов Вниз: 4 градусов	
Условия окружающей среды	При работе:   Темп.:           от 5 до 35°C Влажность:   от 10 до 80% (без конденсата) При хранении:  Темп.:           от -20 до 60°C Влажность:   от 5 до 85% (без конденсата)	
EPEAT Bronze	Посетите <a href="http://www.epeat.net">www.epeat.net</a> , чтобы узнать статус регистрации в вашей стране	
Сертификация	CE, UKCA, TÜV-GS	



## РАЗМЕРЫ : ProLite B1980S

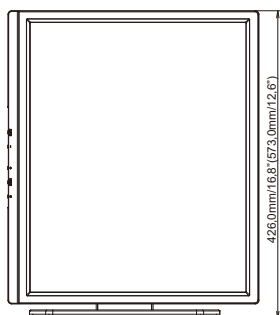
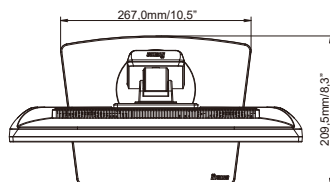
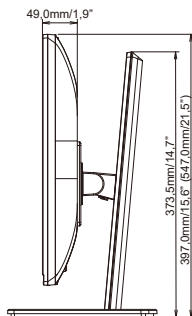
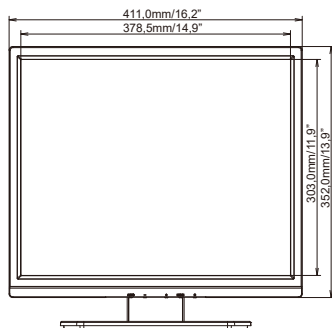

( ) : Максимальная область регулировки

РУССКИЙ

## РАЗМЕРЫ : ProLite E1980S

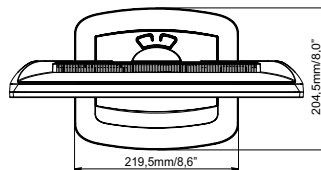
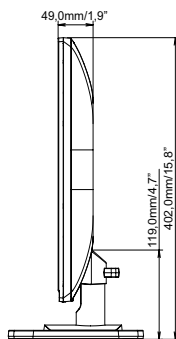
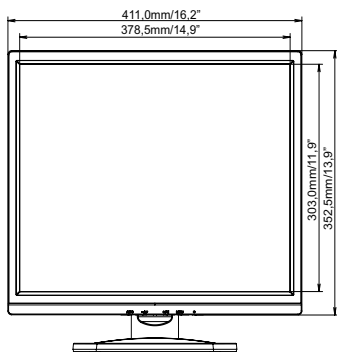

## ПОДДЕРЖ. РЕЖИМЫ СИНХРОНИЗАЦИИ

Видео режим	Горизонтальная частота	Вертикальная частота	Частота синхронизации
800 × 600	37,879kHz	60,317Hz	40,000MHz
	46,875kHz	75,000Hz	49,500MHz
1024 × 768	48,363kHz	60,004Hz	65,000MHz
	60,023kHz	75,029Hz	78,750MHz
1280 × 1024	63,981kHz	60,020Hz	108,000MHz
	79,976kHz	75,025Hz	135,000MHz