

# UŽIVATELSKÝ MANUÁL

# ***G-MASTER***

## **LCD Monitor**

### ***G-MASTER GCB3481WQSU***

Děkujeme moc za výběr iiyama LCD monitoru. Doporučujeme, abyste věnovali několik minut, před instalací zapnutím monitoru, k pečlivému pročtení komplexního návodu. Prosíme, mějte tuto příručku na bezpečném místě pro budoucí použití.

ČESKY

## OZNAČENÍ CE PROHLÁŠENÍ O SHODĚ

Tento LCD monitor je v souladu s požadavky směrnice ES / EU 2014/30/EU "Směrnice EMC", 2014/35/EU "Směrnice pro nízké napětí", 2009/125/ES "ErP směrnice" a 2011/65/EU "RoHS směrnice".

Elektro-magnetická náchylnost byla zvolena na úrovni, která dává správnou funkci v obytných oblastech, podnikání a lehkých průmyslových areálech a malých podnicích, uvnitř i vně budov. Všechna místa pro provoz jsou charakterizována připojením k veřejné síti nízkého napětí napájení.

IYAMA CORPORATION: Wijkermeerstraat 8, 2131 HA Hoofddorp, The Netherlands

Model No. : PL3481WQ



Doporučujeme recyklaci použitého výrobku. Obrat'te se prosím na svého prodejce nebo iiyama servisní středisko. Recyklační informace získané přes internet, pomocí adresy: <https://iiyama.com>  
Můžete se připojit na webovou stránku různých zemí.

- Vyhrazujeme si právo měnit specifikace bez předchozího upozornění.
- Všechny obchodní známky použité v této uživatelské příručce jsou majetkem příslušných vlastníků.
- Registrační číslo Eprel GCB3481WQSU-B1 : 1946425

# OBSAH

|   |    |
|---|----|
| PRO VAŠÍ BEZPEČNOST .....                   | 1  |
| BEZPEČNOSTNÍ OPATŘENÍ.....                  | 1  |
| SPECIÁLNÍ POZNÁMKY K LCD MONITORŮM .....    | 3  |
| ZÁKAZNICKÝ SERVIS.....                      | 3  |
| ČIŠTĚNÍ .....                               | 3  |
| PŘED POUŽITÍM MONITORU.....                 | 4  |
| VLASTNOSTI .....                            | 4  |
| KONTROLA OBSAHU BALENÍ.....                 | 4  |
| POUŽITÍ RAMENE NEBO STOJANU.....            | 5  |
| MONTÁŽ A ODSTRANĚNÍ STOJAN.....             | 6  |
| OVLÁDACÍ PRVKY A KONEKTORY.....             | 8  |
| PŘIPOJENÍ MONITORU .....                    | 9  |
| NASTAVENÍ POČÍTAČE .....                    | 10 |
| NASTAVENÍ VÝŠKY A POZOROVACÍHO ÚHLU.....    | 10 |
| OVLÁDÁNÍ MONITORU.....                      | 11 |
| NASTAVENÍ OBSAHU MENU.....                  | 12 |
| POHOTOVOSTNÍ FUNKCE.....                    | 25 |
| ŘEŠENÍ PROBLÉMŮ.....                        | 26 |
| INFORMACE O RECYKLACI.....                  | 27 |
| PŘÍLOHA.....                                | 28 |
| SPECIFIKACE : G-MASTER GCB3481WQSU-B1 ..... | 28 |
| ROZMĚRY.....                                | 29 |
| ODPOVÍDAJÍCÍ ČASOVÁNÍ .....                 | 29 |

# PRO VAŠÍ BEZPEČNOST

## BEZPEČNOSTNÍ OPATŘENÍ

### VAROVÁNÍ

#### **PŘESTANTĚ POUŽÍVAT MONITOR V PŘÍPADĚ JAKÝCHKOLIV PROBLÉMŮ**

Pokud si všimnete jakýchkoli abnormální jevů, jako je kouř, zvláštní zvuk nebo zplodiny, odpojte monitor a ihned se obraťte na svého prodejce nebo iiyama servisní středisko. Další použití může být nebezpečné a může způsobit požár nebo úraz elektrickým proudem.

#### **NIKDY NEDEMOLUJTE KRYT DISPLEJE**

Vysokonapěťové obvody uvnitř monitoru. Demontáž krytu se můžete vystavit nebezpečí požáru nebo úrazu elektrickým proudem.

#### **NIKDY NEVKLÁDEJTE NĚJAKÉ PŘEDMĚTY DO MONITORU**

Nepokládejte žádné pevné předměty nebo kapaliny, jako je voda do monitoru. V případě nehody, okamžitě monitor odpojte a obraťte se na svého prodejce nebo iiyama servisní středisko. Používání monitoru s jakýmkoliv předmětem uvnitř může způsobit požár, úraz elektrickým proudem nebo poškození.

#### **UMÍSTĚTE MONITOR NA ROVNÝ A STABILNÍ POVRCH**

Monitor může způsobit zranění, pokud spadne.

#### **NEPOUŽÍVEJTE MONITOR V BLÍZKOSTI ZDROJE VODY**

Nepoužívejte monitor, kde může být postříkán vodou či polit vodou. Může to způsobit požár nebo úraz elektrickým proudem.

#### **POUŽÍVEJTE JEN PODPOROVANÝ NAPÁJECÍ ZDROJ**

Ujistěte se, že monitor je používám pouze s určeným napájením. Použití nesprávného napětí může způsobit poruchu a může způsobit požár nebo úraz elektrickým proudem.

#### **CHRAŇTE KABELY**

Netahejte, neohýbejte napájecí a datový kabel. Nepokládejte na monitor nebo na kabely žádné jiné těžké předměty. V případě poškození, kabely mohou způsobit požár nebo úraz elektrickým proudem.

#### **NEPŘÍZNIVÉ POVĚTRNOSTNÍ PODMÍNKY**

Není vhodné používat monitor při těžké bouřce, může to způsobit poruchu. Také se doporučuje, abyste se nedotýkali zástrčky. Mohlo by dojít k úrazu elektrickým proudem.

## UPOZORNĚNÍ

### MÍSTO INSTALACE

Neinstalujte monitor, kde může dojít k náhlým změnám teploty, nebo ve vlhkém, prašném nebo zakouřeném prostředí, protože by mohlo dojít k požáru, úrazu elektrickým proudem nebo poškození. Měli byste se také vyhnout místům, kde slunce svítí přímo na monitoru.

### NEUMISŤUJTE MONITOR DO NEBEZPEČNÝCH POZIC

Monitor se může převrhnout a způsobit zranění, pokud není vhodně umístěn. Dále se ujistěte, že nemáte na monitoru položené nějaké těžké předměty, a že všechny kabely jsou vedeny tak, že děti za ně nemohou tahat a způsobit si zranění.

### DODRŽENÍ VENTILACE VZDUCHU

Ventilační otvory ochraňují monitor před přehřátím. Zakrytí otvorů může způsobit požár. Chcete-li zabezpečit dostatečnou cirkulaci vzduchu, umístěte monitor alespoň 10cm (nebo 4 palce) od všech stěn. Při demontáži naklápěcího stojanu může dojít k zakrytí ventilačních otvorů na zadní straně monitoru. Může dojít k přehřátí monitoru a to může způsobit požár nebo poškození. Při demontáži se ujistěte, že je zajištěno dostatečné větrání. Při ovládání monitoru na zádech, boku, vzhůru nohama nebo na koberci či jiném měkkém materiálu, může také dojít k poškození.

### ODPOJTE KABELY PŘI MANIPULACI S MONITOREM

Když přesouváte monitor, vypněte síťový vypínač, odpojte monitor a ujistěte se, zda je signálový kabel odpojen. Pokud monitor neodpojíte, může dojít k požáru nebo úrazu elektrickým proudem.

### ODPOJTE MONITOR ZE ZÁSUVKY

Pokud monitor nepoužíváte delší dobu, je doporučeno jej odpojit z elektrické sítě, aby se zabránilo nehodám.

### DRŽTE ZÁSTRČKU PŘI ODPOJOVÁNÍ

Chcete-li odpojit napájecí kabel nebo signálový kabel, tahejte vždy za zástrčku. Nikdy netahejte za samotný kabel, může to způsobit požár nebo úraz elektrickým proudem.

### NEDOTÝKEJTE SE ZÁSTRČKY MOKRÝMA RUKAMA

Při vytahování nebo zastrčení zástrčky mokřma rukama, může dojít k úrazu elektrickým proudem.

### PŘI INSTALACI MONITORU NA VAŠEM POČÍTAČI

Ujistěte se, že počítač je dostatečně silný, aby unesl hmotnost monitoru, jinak může dojít k poškození počítače.

### OPATRNĚ! CHRAŇTE SVÉ RUCE A PRSTY

Dávejte pozor, abyste si neporanili prsty nebo ruce, když změníte výšku nebo úhel.

### POZNÁMKA PRO POUŽITÍ 24/7

Tento produkt není speciálně určen pro použití 24/7 ve všech prostředích.

### POZNÁMKA SPECIFICKÁ PRO POUŽITÍ NA STOLNÍM POČÍTAČI

Tento produkt je určen pro stolní použití, nikoli pro aplikace digital signage (elektronické vývěsky), jako je instalace na strop nebo na stěnu.

## OSTATNÍ

### ERGONOMICKÉ DOPORUČENÍ

Chcete-li odstranit únavu očí, neprovazujte monitor proti jasnému pozadí nebo v tmavé místnosti. Pro optimální pohodlí při sledování by monitor měl být těsně pod úrovní očí a ve vzdálenosti 40 - 60cm (16-24 palec) od vašich očí. Při používání monitoru delší dobu se doporučuje přestávka deset minut každou hodinu, protože dlouhodobý pohled na obrazovku může způsobit únavu očí.

## SPECIÁLNÍ POZNÁMKY K LCD MONITORŮM

Následující symptomy jsou normální u LCD monitorů a neznamenají problém.

- POZNÁMKA**
- Při prvním zapnutí LCD monitoru se nemusí obraz vejít na displej, protože typ počítače má nastavenou jinou pozici. V tomto případě nastavte pozici obrazu do správné polohy.
  - Můžete zjistit mírně nerovnoměrný jas na obrazovce v závislosti na pracovní ploše, kterou používáte.
  - Vzhledem k povaze LCD obrazovky, může přetrvat vjem původní obrazovky i po přepnutí obrazu, když je stejný obraz zobrazen hodiny. V tomto případě lze obrazovku obnovovat pomalu změnou obrazu nebo vypnutím na několik hodin.

## ZÁKAZNICKÝ SERVIS

- POZNÁMKA**
- Máte-li vrátit přístroj do servisu a originální balení bylo zničeno, obraťte se prosím na svého prodejce nebo iiyama servisní středisko pro radu nebo náhradního balení.

## ČIŠTĚNÍ

- VAROVÁNÍ**
- Pokud při čištění dostanou materiály nebo kapaliny, jako je voda, do monitoru, okamžitě odpojte napájecí kabel a obraťte se na svého prodejce nebo iiyama servisní středisko.

- UPOZORNĚNÍ**
- Z bezpečnostních důvodů vypněte hlavní vypínač a odpojte monitor před čištěním.

- POZNÁMKA**
- Pro ochranu LCD panelu, nepoškrábejte nebo neotírejte obrazovku tvrdými předměty.
  - Nikdy nepoužívejte některé z následujících silných rozpouštědel. Ty mohou poškodit kryt a LCD displej.

|                  |                                    |
|------------------|------------------------------------|
| Ředidlo          | Spreji                             |
| Benzín           | Vosk                               |
| Abrazivní čistič | Kyselé nebo alkalické rozpouštědlo |

- Dotýkáním se krytu produkty vyrobenými z pryže nebo plastu po delší dobu, může dojít k degeneraci nebo ztráty barvy na krytu.

## KRYT MONITORU

Skvrny lze odstranit hadříkem lehce navlhčeným ve slabém saponátu. Poté otřete kryt jemným suchým hadříkem.

## LCD OBRAZOVKA

Doporučuje se pravidelné čištění měkkým suchým hadříkem.

# PŘED POUŽITÍM MONITORU

## VLASTNOSTI

- ◆ Podporuje rozlišení až 3440 × 1440
- ◆ Vysoký kontrast 4000:1 (Typický), Dispozici je pokročilá funkce kontrastu, Jas 500cd/m<sup>2</sup> (Typický)
- ◆ Doba odezvy na pohyblivý obraz 0,3ms
- ◆ Podpora FreeSync™ Premium Technologie
- ◆ Podpora HDR400
- ◆ Žádné blikání
- ◆ Redukce modrého světla
- ◆ Digitální vyhlazování znaků
- ◆ 2 × 2W Stereo reproduktory
- ◆ Pohotovostní funkce
- ◆ V souladu VESA Standard (100mm×100mm)
- ◆ Klíčový otvor pro bezpečnostní zámek

## KONTROLA OBSAHU BALENÍ

Následující doplňky jsou součástí balíku. Zkontrolujte, zda jsou uzavřeny s monitorem. Pokud něco chybí nebo jsou poškozeny, obraťte se na prodejce nebo na regionální iiyama kancelář.

- |                    |                         |                             |
|--------------------|-------------------------|-----------------------------|
| ■ Napájecí Kabel * | ■ HDMI Kabel            | ■ DisplayPort Kabel         |
| ■ USB Kabel        | ■ Krk stojanu           | ■ Základna stojanu s maticí |
| ■ Šroubovák        | ■ Bezpečnostní Příručka | ■ Rychlý Průvodce           |

**UPOZORNĚNÍ** \* Všechny garance a záruky jsou neplatné pro případné problémy nebo škody způsobené napájecím kabelem, který není součástí balení iiyama. Při schváleném napájecím kabelu větší nebo rovno H05VVF, musí být použito 3G, 0,75mm<sup>2</sup>.

## POUŽITÍ RAMENE NEBO STOJANU

### UPOZORNĚNÍ

- Tento produkt je určen pro stolní použití, nikoli pro aplikace digital signage (elektronické vývěsky), jako je instalace na strop nebo na stěnu.
- Před instalací se ujistěte, že rameno displeje nebo stojan stolu jsou dostatečně silné, aby unesly potřebnou hmotnost displeje a držáku.
- Rozsah nastavení úhlu panelu : až o 23° nahoru a 5° dolů
- Tento výrobek nelze používat, pokud obrazovka monitoru směřuje dolů nebo nahoru.

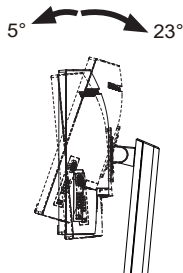

## [ ZOBRAZIT RUČNÍ NEBO STOJANOVÝ STOJAN ]

### UPOZORNĚNÍ

- Tloušťku montážního stolku utáhněte šrouby M4 (4 ks) jejíž „L“ délka je 10mm, aby se monitor upevnil. Pokud použijete šroub déle, může dojít k úrazu elektrickým proudem nebo poškození, protože by mohlo dojít ke kontaktu s elektrickými částmi uvnitř monitoru.

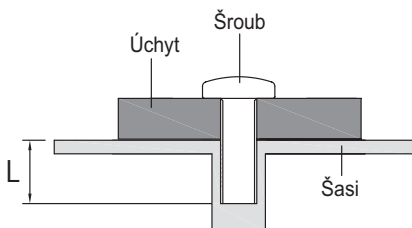

## [ REŽIM KRAJINY ]

Tento monitor lze použít pouze v režimu „Krajina“. Monitor neotáčejte ani nepoužívejte v žádné jiné orientaci než na „Krajina“.

### Vhodné



Krajina

Indikátor napájení

### Nevhodné

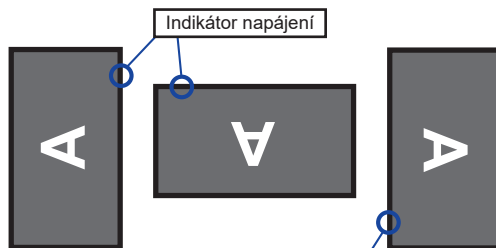

Portrét

Indikátor napájení



## MONTÁŽ A ODSTRANĚNÍ STOJAN

- UPOZORNĚNÍ**
- Položte monitor na stabilní povrch. Monitor může způsobit zranění nebo škodu, pokud spadne.
  - Nevystavujte monitor velkým tlakům. Mohlo by dojít k poškození.
  - Před demontáží nebo instalací odpojte monitor, aby nedošlo k úrazu elektrickým proudem nebo poškození.

### <Instalace>

- ① Jak je znázorněno níže, položte veškerý obsah kartonové krabice na rovný povrch tak, aby přední strana monitoru směřovala dolů.
- ② Odstraňte zadní část ochrany, Krk stojan a Základnu stojanu.

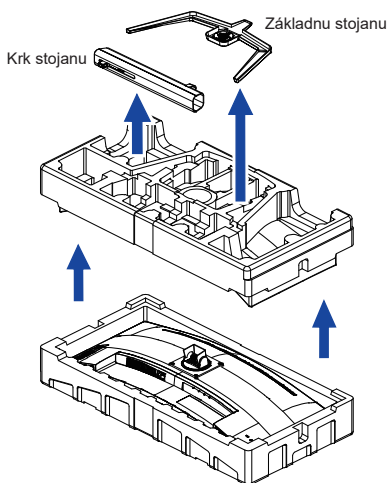

- ③ Nainstalujte Krk stojanu k monitoru a poté utáhněte „Křídlová matice“ pomocí dodaného šroubováku abyste je zajistili.

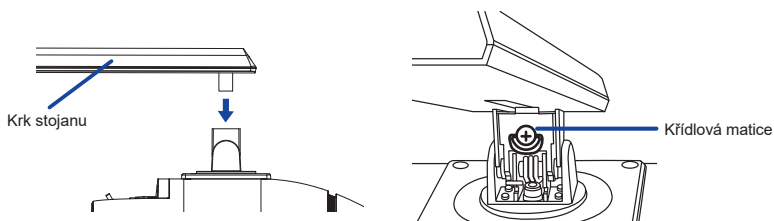

- ④ Nainstalujte Základna stojanu k Krk stojanu a poté utáhněte „Křídlová matice“ pomocí dodaného šroubováku abyste je zajistili.

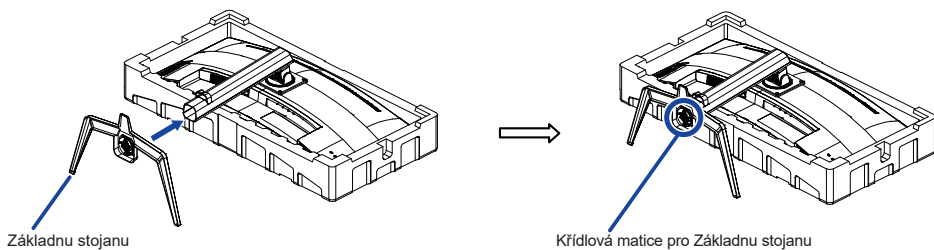

- ⑤ Postavte monitor a vyjměte přední část ochrany.

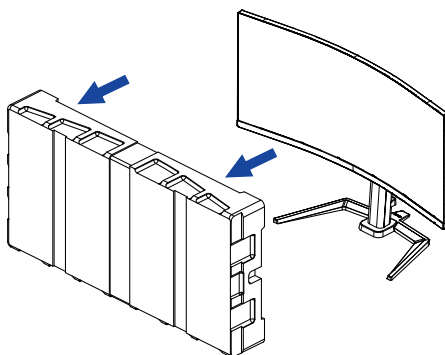

### <Demontáž>

- ① Umístěte přední boční polstrování na rovnou plochu a položte na něj monitor, přední stranou dolů.
- ② Povolte „křídlová matice“ pomocí dodaného šroubováku k vyjměte Základna stojanu z Krk stojanu.
- ③ Povolte „Křídlová matice“ pomocí dodaného šroubováku k vyjměte Krk stojanu z monitor.

# OVLÁDACÍ PRVKY A KONEKTORY

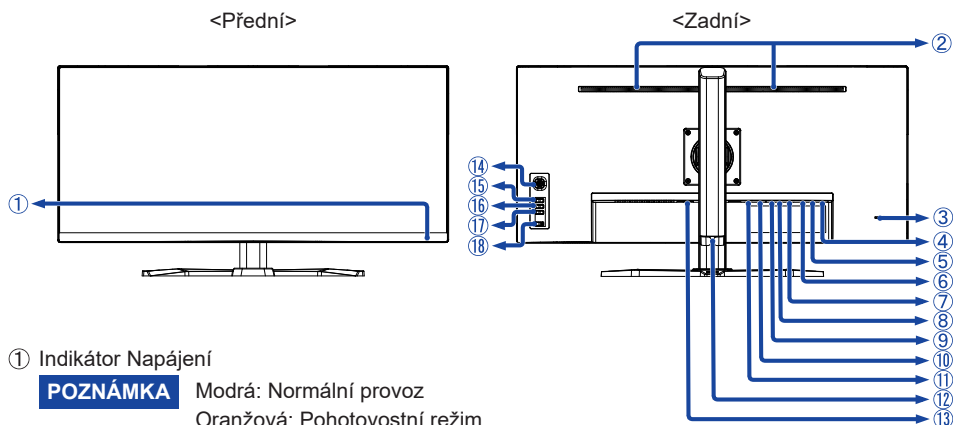

① Indikátor Napájení

**POZNÁMKA** Modrá: Normální provoz  
Oranžová: Pohotovostní režim

② Reproduktory

③ Klíčová dírka pro Bezpečnostní zámek

**POZNÁMKA** Můžete připevnit bezpečnostní zámek a kabel, aby se zabránilo přemístění monitoru počítače bez Vašeho svolení.

④ USB Upstream Konektor ( )

⑤ USB Downstream Konektor ( USB3,2 Gen 1: 5Gbps, 5V, 900mA)

⑥ USB Downstream Konektor ( USB3,2 Gen 1: 5Gbps, 5V, 900mA)

⑦ Konektor pro Sluchátka ( )

**POZNÁMKA** Správná funkce připojených externích zařízení jiných než sluchátek není zaručena.

⑧ DisplayPort Konektor (DP-1)

⑨ DisplayPort Konektor (DP-2)

⑩ HDMI Konektor (HDMI-1)

⑪ HDMI Konektor (HDMI-2)

⑫ Držák kabelu

⑬ AC Konektor ( ~ : Střídavý proud)

⑭ Joystick

Menu [Centrum]

Nahoru [ ↑ ]

Dolů [ ↓ ]

Doleva / i-Style Color [ ← ] \*1,2

Doprava / Noční režim [ → ] \*1,2

⑮ Tlačítko Volba vstupů (INPUT) \*1

⑯ Tlačítko Hlasitosti + (VOL +) \*1

⑰ Tlačítko Hlasitosti – (VOL –) \*1

⑱ Tlačítko Napájení ( )

\*1 Můžete přeskočit položky nabídky v Menu a přímo zobrazit možnosti nastavení obrazovky nebo stupnici nastavení.

\*2 Směr při pohledu na obrazovku zepředu

## PŘIPOJENÍ MONITORU

- 1 Ujistěte se, že počítač i monitor jsou vypnuté.
- 2 Připojte počítač k monitoru pomocí odpovídajícího kabelu.
- 3 Připojte počítač k monitoru pomocí USB kabelu.
- 4 Připojte napájecí kabel k monitoru a poté do elektrické sítě.
- 5 Zapněte monitor a počítač.

### POZNÁMKA

- Ujistěte se, že instalace budovy má jistič 120/240V, 20A (maximum).
- Signální kabely pro připojení počítače a monitoru se mohou lišit v závislosti na typu použitého počítače. Nesprávné připojení může způsobit vážné poškození jak na monitoru, tak i na počítači. Kabel, který je dodán s monitorem, je určen pro standardní konektor. Pokud je zapotřebí speciální kabel, obraťte se na místního prodejce nebo regionální iiyama kancelář.
- Připojovací zařízení třídy 1 typu A musí být připojeno k ochrannému vodiči.
- Zásuvka musí být instalována v blízkosti zařízení a musí být snadno přístupná.
- Výrazný akustický tlak u ucha / sluchátek může způsobit poškození sluchu / ztrátu sluchu.

### [ Příklad připojení ]

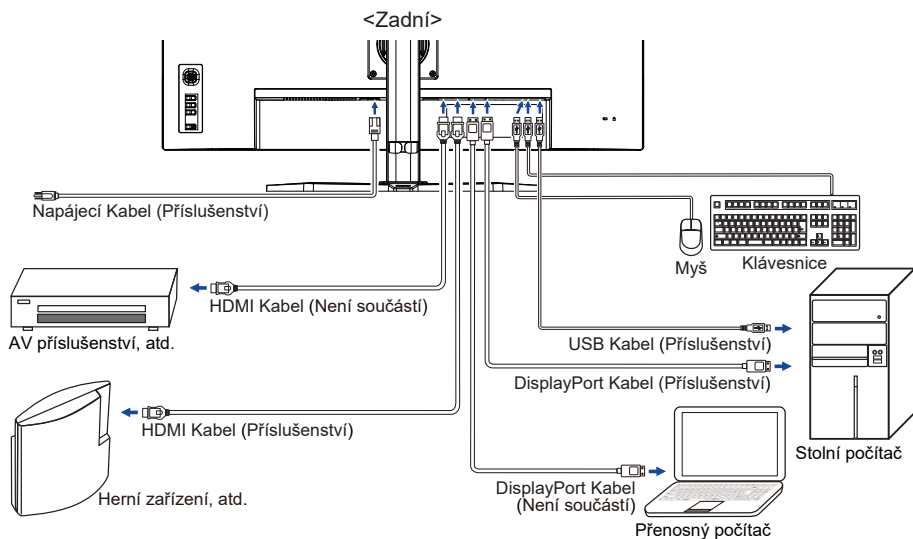

### [ Shromažďujte kabely ]

Umístěte kabely přes Držák kabelu, abyste je spojili.

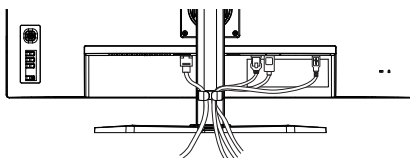

## NASTAVENÍ POČÍTAČE

### ■ Načasování signálu

Změna požadované načasování signálů, jsou uvedeny na straně 29: ODPOVÍDAJÍCÍ ČASOVÁNÍ.

## NASTAVENÍ VÝŠKY A POZOROVACÍHO ÚHLU

- Pro optimální sledování obrazu je doporučeno, aby monitor byl v pozici přímo naproti na celému obličej, poté nastavíte výšku a úhel monitoru dle Vašich vlastních preferencí.
- Držte panel tak, aby monitor se nepřevrátil, když měníte výšku nebo úhel monitoru.
- Jste schopni se přizpůsobit výšku monitoru až do 150mm, úhel až 45° vpravo a vlevo, 23° nahoru a 5° dolů.

### POZNÁMKA

- Nedotýkejte se LCD obrazovky při změně výšky nebo úhlu pohledu. Mohlo by dojít k poškození nebo zničení LCD obrazovky.
- Je nutná pozornost, při změně výšky nebo úhlu, abyste si nezachytili prsty nebo ruce při manipulaci s monitorem.
- Zranění může dojít, pokud nejste opatrní a nezabráníte kontaktu prstu s displejem a základnou při nastavování výšky.

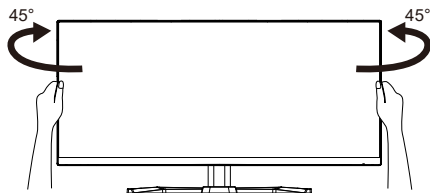
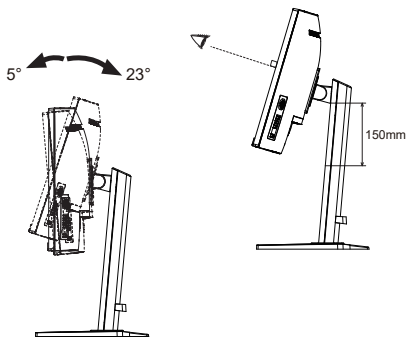

# OVLÁDÁNÍ MONITORU

Chcete-li vytvořit co nejlepší obraz, Váš iiyama LCD monitor byl nastaven ve výrobním závodě s ODPOVÍDAJÍCÍ ČASOVÁNÍ, které je vyobrazeno na straně 29. Podle níže uvedených pokynů můžete také nastavit obraz.

- 1 Stiskněte Joystick [Centrum] na monitor pro spuštění funkce OSD menu. K dispozici jsou další položky nabídky, které lze přepínat nakloněním Joystick [↔].



- 2 Vyberte položku menu, která obsahuje ikonu nastavení týkající se nastavení, které chcete dělat. Stiskněte Joystick. Poté nakloněním Joystick [↕] zvýrazněte ikonu požadovaného nastavení.
- 3 Znovu stiskněte Joystick. Nakloněním Joystick [↔] zvolte vhodnou úpravu nebo nastavení.
- 4 Stisknutím a nakloněním Joystick [↔] nebo stisknutím Tlačítka INPUT opustíte nabídku a nastavení, které jste právě provedli, se automaticky uloží.

Například pro korekci OSD svislé polohy zvolte položku **Nastavení menu** a poté stiskněte Joystick. Poté vyberte **OSD V. pozice** nakloněním Joystick [↕].

Stupnice nastavení se aktivuje po stisknutí Joystick. Potom nakloněním Joystick [↔] pro změnu nastavení OSD vertikální polohy. OSD vertikální poloha displeje by se měla odpovídajícím způsobem měnit, když děláte to.

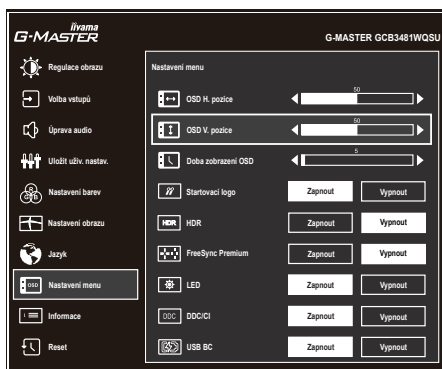

Stisknutím Joystick a nakonec jeho nakloněním [↔] nebo stisknutím Tlačítka INPUT zavřete funkci zobrazení na obrazovce. Všechny změny se uloží do paměti.

## POZNÁMKA

- Když se operace Joysticku během nastavování přeruší, zobrazení na obrazovce zmizí, jakmile uplyne čas nastavený pro **Doba zobrazení OSD**. Nakloněním Joysticku [↔] nebo stisknutím Tlačítka INPUT lze také vrátit předchozí nabídku a vypnout nabídku na obrazovce.
- Jakékoli změny se automaticky uloží do paměti, když OSD zmizí. Je třeba se vyvarovat vypnutí napájení při používání nabídky.

## NASTAVENÍ OBSAHU MENU



### Regulace obrazu \*1 Picture Adjust

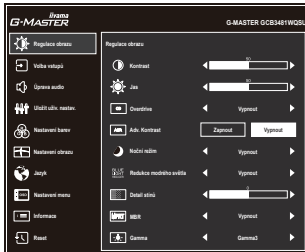

| Úprava položek                               | Problém / Možnost   | Joystick                                   |
|--|---|--|
| Kontrast<br>Contrast                         | Příliš matné<br>Příliš intenzivní   |  |
| Jas *2<br>Brightness                         | Příliš tmavá<br>Příliš světlá   |  |
| Overdrive *3<br>Overdrive                    | Vypnout / 1 / 2 / 3 / 4 / 5<br>To povede ke zlepšení šedé úrovně doby odezvy panelu LCD.<br>A vyšší úroveň výsledku v rychlejším čase odezvy. |  |
| Adv. Kontrast<br>Adv. Contrast               | Zapnout   | Zvýšený Kontrastní Poměr                   |
|  | Vypnout   | Typický Kontrastní Poměr                   |
| Noční režim<br>Night Mode                    | Vypnout   | Normální                                   |
|  | Režim 1   | Jas podsvícení je snížen.                  |
|  | Režim 2   | Jas podsvícení je snížen více než Režim 1. |
|  | Režim 3   | Jas podsvícení je snížen více než Režim 2. |
| Redukce modrého světla<br>Blue Light Reducer | Vypnout   | Normální                                   |
|  | Režim 1   | Modré světlo je sníženo.                   |
|  | Režim 2   | Modré světlo je sníženo více než Režim 1.  |
|  | Režim 3   | Modré světlo je sníženo více než Režim 2.  |
| Detail stínů<br>Black Tuner                  | Od -5 do +5<br>Můžete nastavit odstíny tmavé.   |  |
| MBR *3<br>MBR                                | Vypnout / 1 / 2 / 3 / 4 / 5 / 6 / 7<br>Snižuje rozmazání pohybu na LCD panelu. Dostupné pouze při obnovovací frekvenci 100Hz nebo vyšší.      |  |
| Gamma<br>Gamma                               | Gamma1  |  |
|  | Gamma2  |  |
|  | Gamma3  |  |

\*1 Vybrané úpravy a nastavení nemusí být možné kvůli jiným položkám, které jsou povoleny. Další informace naleznete na straně 24 **Matice korelace funkcí**.

\*2 Slouží k nastavení Jasu při použití monitoru v temné místnosti, když obrazovka je příliš světlá.

\*3 Zakázáno, když není aktivní Direct Drive režim.

## Přímo

Můžete přejít na položky menu a zobrazit možnosti nastavení obrazovky přímo pomocí následujícího operace.

- Noční režim : Nakloňte Joystick [⇄], kdy není menu zobrazeno.





## Volba vstupů Input Select

**Přímo**

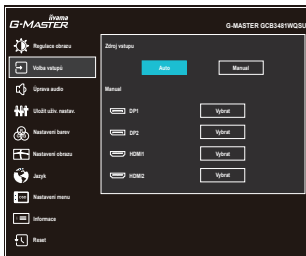

### Úprava položek

### Možnost

Zdroj vstupu  
Input Source

|        |   |   |
|--------|---|---|
| Auto   | Vyhledejte dostupný vstupní zdroj a zvolte možnost automaticky. |   |
| Manual | DP1   | Vyberte digitální (DisplayPort1) vstup. |
|        | DP2   | Vyberte digitální (DisplayPort2) vstup. |
|        | HDMI1   | Vyberte digitální (HDMI1) vstup.        |
|        | HDMI2   | Vyberte digitální (HDMI2) vstup.        |

**POZNÁMKA** Pokud ručně vyberete jeden ze vstupních zdrojů, druhý zdroj nebude automaticky vybrán.

## Přímo

Můžete přejít na položky menu a zobrazit možnosti nastavení obrazovky přímo pomocí následujícího operace.

- Volba vstupů : Stiskněte Tlačítko INPUT, kdy není menu zobrazeno.

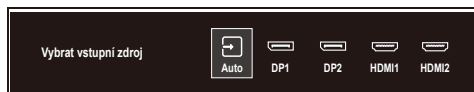

## Úprava audio Audio Adjust

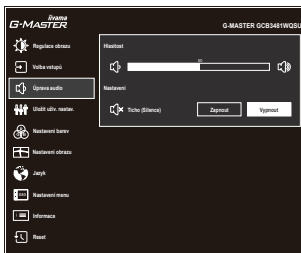

| Úprava položek                   | Problém / Možnost              | Joystick                              |
|----------------------------------|--------------------------------|---------------------------------------|
| Hlasitost<br>Volume <b>Přímo</b> | Příliš měkké<br>Příliš hlasitý |                                       |
| Ticho (Silence)<br>Mute          | Zapnout                        | Vypněte zvuk dočasně.                 |
|                                  | Vypnout                        | Vraťte hlasitost na předchozí úroveň. |

### Přímo

Můžete přejít na položky menu a zobrazit stupnici nastavení přímo pomocí následujícího operace.

- Hlasitost : Stiskněte Tlačítko VOL + / VOL –, kdy není menu zobrazeno.



## Uložit uživ. nastav. Store User Setting

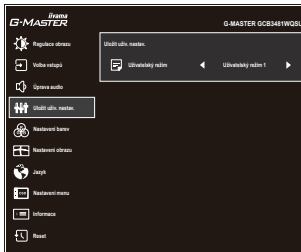

| Úprava položek   | Možnost             |                                     |
|--|---------------------|-------------------------------------|
| Uživatelský režim<br>User Modes  | Uživatelský režim 1 | Uložíte nastavení úpravy obrazovky. |
|  | Uživatelský režim 2 | Uložíte nastavení úpravy obrazovky. |
|  | Uživatelský režim 3 | Uložíte nastavení úpravy obrazovky. |
| <p><b>POZNÁMKA</b> Monitor si zapamatuje vaše přizpůsobená nastavení níže. Tato nastavení lze později vyvolat z nabídky „i-Style Color“ v „Nastavení obrazu“.</p> <p>Kontrast, Jas, Overdrive, Adv. Kontrast, Noční režim, Detail stínů, MBR, Gamma, Hlasitost, Ticho, Nastavení barev, Ostrý a Jemný, Úpravy Video režimu</p> |                     |                                     |



# Nastavení barev \* Color Settings

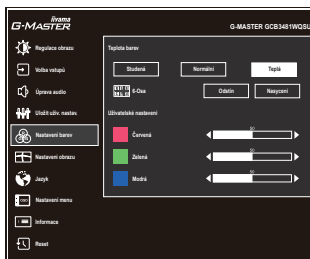

| Úprava položek                       | Problém / Možnost |                              | Joystick                     |  |
|--------------------------------------|-------------------|------------------------------|------------------------------|--|
| Teplota barev<br>Color Temperature   | Studená           | Studená barva                |                              |  |
|                                      | Normální          | Normální barva               |                              |  |
|                                      | Teplá             | Teplá barva                  |                              |  |
| 6-Osa<br>6-Axis                      | Odstín            | Červená                      | Příliš slabý<br>Příliš silná |  |
|                                      |                   | Žlutá                        |                              |  |
|                                      |                   | Zelená                       |                              |  |
|                                      |                   | Azurová                      |                              |  |
|                                      |                   | Modrá                        |                              |  |
|                                      | Nasycení          | Červená                      | Příliš slabý<br>Příliš silná |  |
|                                      |                   | Žlutá                        |                              |  |
|                                      |                   | Zelená                       |                              |  |
|                                      |                   | Azurová                      |                              |  |
|                                      |                   | Modrá                        |                              |  |
| Uživatelské nastavení<br>User Preset | Červená           | Příliš slabý<br>Příliš silná |                              |  |
|                                      | Zelená            |                              |                              |  |
|                                      | Modrá             |                              |                              |  |

\* Zakázáno, když je aktivní Redukce modrého světla nebo HDR.

## Nastavení obrazu Image Adjust

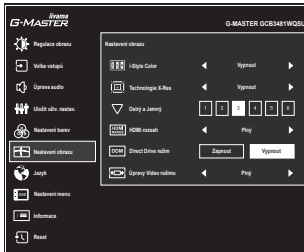

| Úprava položek                              | Možnost  |  | Joystick |
|---|--|--|----------|
| i-Style Color<br>i-Style Color <b>Přímo</b> | Vypnout  | Návrat do stavu nastaveného úpravou barev kromě i-Style Color. |          |
|   | Standard *1  | Pro obecné prostředí Windows a výchozí nastavení monitoru      |          |
|   | Sportovní hra *1   | Pro sportovní herní prostředí                                  |          |
|   | FPS hra *1   | Pro FPS herní prostředí  |          |
|   | Strategická hra *1   | Pro strategické herní prostředí                                |          |
|   | Text *1  | Pro editaci textu a obrazu v prostředí textového editoru       |          |
|   | Uživatelský režim 1  | Použije vlastní nastavení monitoru.                            |          |
|   | Uživatelský režim 2  | Použije vlastní nastavení monitoru.                            |          |
|   | Uživatelský režim 3  | Použije vlastní nastavení monitoru.                            |          |
| Technologie X-Res *1<br>X-Res Technology    | Vypnout  | Normální   |          |
|   | Měkký  | Zvýraznit okraj obrazu.  |          |
|   | Střední  | Zvýraznit okraj obrazu více než při Soft možnosti.             |          |
|   | Tvrďý  | Zvýraznit okraj obrazu více než při Middle možnosti.           |          |
| Ostrý a jemný<br>Sharp and Soft             | 1 2 3 4 5 6  |  |          |
|   | Můžete změnit kvalitu obrazu od 1 do 6 (ostré do měkké). Nakloněním [⇔] pro změnu kvality obrazu v číselném pořadí. Nakloněním [⇐] můžete změnit kvalitu obrazu v opačném číselném pořadí. |  |          |
| HDMI rozsah *2<br>HDMI Range                | Plný   | Pro plný rozsah barevné škály signálu                          |          |
|   | Omezený  | Pro omezený rozsah barevné škály signálu                       |          |
| Direct Drive režim *3<br>Direct Drive Mode  | Zapnout  | Snížení inputlagu.   |          |
|   | Vypnout  | Typický  |          |
| <b>POZNÁMKA</b>                             | Změna rozlišení a obnovovací frekvence nebo vypnutí/zapnutí napájení může deaktivovat funkci Direct Drive režim.   |  |          |

### Přímo

Můžete přejít na položky menu a zobrazit možnosti nastavení obrazovky přímo pomocí následujícího operace.

- i-Style Color : Nakloňte Joystick [⇐], kdy není menu zobrazeno.



## Nastavení obrazu Image Adjust

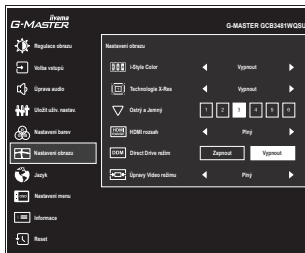

| Úprava položek                           | Možnost   |   |
|--|---|---|
| Úpravy Video režimu<br>Video Mode Adjust | Plný  | Rozšíření displeje                                  |
|  | Formát  | Rozšíření zobrazení                                 |
|  | 1 : 1 * <sup>3</sup>                                | Zobrazení obrazu bod po bodu.                       |
|  | 17inch * <sup>3</sup>                               | Zobrazit obraz jako 17 palcovým displejem (5:4).    |
|  | 19inch * <sup>3</sup>                               | Zobrazit obraz jako 19 palcovým displejem (5:4).    |
|  | 19.5inch * <sup>3</sup>                             | Zobrazit obraz jako 19,5 palcovým displejem (16:9). |
|  | 21.5inch * <sup>3</sup>                             | Zobrazit obraz jako 21,5 palcovým displejem (16:9). |
|  | 23inch * <sup>3</sup>                               | Zobrazit obraz jako 23 palcovým displejem (16:9).   |
|  | 23.6inch * <sup>3</sup>                             | Zobrazit obraz jako 23,6 palcovým displejem (16:9). |
|  | 23.8inch * <sup>3</sup>                             | Zobrazit obraz jako 23,8 palcovým displejem (16:9). |
|  | 24inch * <sup>3</sup>                               | Zobrazit obraz jako 24 palcovým displejem (16:9).   |
| 24.5inch * <sup>3</sup>                  | Zobrazit obraz jako 24,5 palcovým displejem (16:9). |   |
| 27inch * <sup>3</sup>                    | Zobrazit obraz jako 27 palcovým displejem (16:9).   |   |

\*<sup>1</sup> Zakázáno, když je aktivní HDR.

\*<sup>2</sup> K dispozici pouze pro vstup HDMI.

\*<sup>3</sup> Vybrané úpravy a nastavení nemusí být možné kvůli jiným položkám, které jsou povoleny. Další informace naleznete na straně 24 **Matice korelace funkcí**.

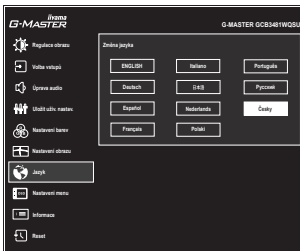

| Úprava položek    | Možnost  |               |            |               |
|-------------------|----------|---------------|------------|---------------|
| Jazyk<br>Language | English  | Angličtina    | Nederlands | Holandština   |
|                   | Deutsch  | Němčina       | Polski     | Polština      |
|                   | Español  | Španělština   | Português  | portugalština |
|                   | Français | Francouzština | Русский    | Ruština       |
|                   | Italiano | Italština     | Česky      | Česky         |
|                   | 日本語      | Japonština    |            |               |



## Nastavení menu Setup Menu



| Úprava položek  | Problém / Možnost  | Joystick  |
|---|--|---|
| OSD H. pozice<br>OSD Horizontal Position  | OSD je příliš vlevo<br>OSD je příliš vpravo                    |   |
| OSD V. pozice<br>OSD Vertical Position  | OSD je příliš nízké<br>OSD je příliš vysoké                    |   |
| Doba zobrazení OSD<br>OSD Time  | Můžete nastavit dobu trvání OSD menu v rozmezí 5 až 30 sekund. |   |
| Startovací logo<br>Opening Logo   | Zapnout  | G-MASTER logo se zobrazí, když je monitor zapnutý.                  |
|   | Vypnout  | G-MASTER logo se nezobrazuje, když je monitor zapnutý.              |
| HDR *<br>HDR  | Zapnout  | Pro signál HDR (Vysoký dynamický rozsah)                            |
|   | Vypnout  | Pro normální signál   |
| FreeSync Premium *<br>FreeSync Premium  | Zapnout  | FreeSync je zapnuto.  |
|   | Vypnout  | FreeSync je vypnuto.  |
| LED<br>LED  | Zapnout  | Indikátor napájení je zapnut.                                       |
|   | Vypnout  | Indikátor napájení je vypnut.                                       |
| <b>POZNÁMKA</b> Vypněte indikátor napájení, když Vás obtěžuje jeho světlo.  |  |   |
| DDC/CI<br>DDC/CI  | Zapnout  | DDC/CI je zapnuto.  |
|   | Vypnout  | DDC/CI je vypnuto.  |
| USB BC<br>USB BC  | Zapnout  | Zařízení USB lze nabíjet, i když je monitor v pohotovostním režimu. |
|   | Vypnout  | Zařízení USB nelze nabíjet, když je monitor v pohotovostním režimu. |
| <b>POZNÁMKA</b> Když je monitor vypnutý, periferie USB nelze nabíjet, i když je zapnuta funkce USB BC.<br>Když je tato funkce vypnutá, zařízení USB nepracují, ani když je monitor v zapnutý, aby šetřili energii v pohotovostním režimu. Při provozu zařízení USB zapněte tuto funkci. |  |   |

\* Vybrané úpravy a nastavení nemusí být možné kvůli jiným položkám, které jsou povoleny. Další informace naleznete na straně 24 **Matice korelace funkcí**.





## Informace Display Information

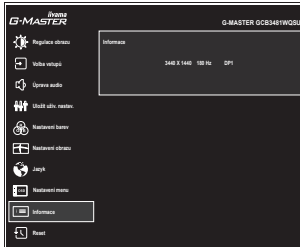

Zobrazuje informace o aktuálním vstupním signálu přicházející z grafické karty v počítači.

**POZNÁMKA** Najděte uživatelskou příručku grafické karty k dalším informacím o změně rozlišení a obnovení.



## Reset Reset

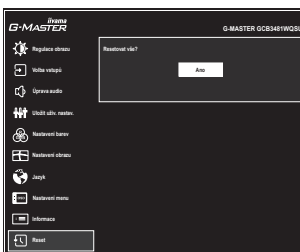

Úprava položek

Možnost

Ano  
Yes

Nastavení továrních dat je obnoveno.

● **Zámek Režimu:**

**<OSD menu>**

Pokud zapnete monitor podržením Joystick [Centrum], když je monitor vypnutý, operace OSD menu se zamknou / odemknou.

**<Tlačítko Napájení / OSD menu>**

Pokud podržíte Joystick [Centrum] po dobu 10 sekund, když se nabídka nezobrazí, ovládání Tlačítka Napájení / operace OSD menu se zamknou / odemknou.

■ Matice korelace funkcí

| Vybraná položka  |   | Regulace obrazu |     |           |               |             |                        | Nastavení obrazu |     | Nastavení menu |                    |   |     |                  |
|------------------|---|-----------------|-----|-----------|---------------|-------------|------------------------|------------------|-----|----------------|--------------------|---|-----|------------------|
| Aktivní položka  |   | Kontrast        | Jas | Overdrive | Adv. Kontrast | Noční režim | Redukce modrého světla | Detail stínů     | MBR | Gamma          | Direct Drive režim | Úpravy Video režimu 1 : 1 / Velikost Displeje | HDR | FreeSync Premium |
| Regulace obrazu  | Adv. Kontrast                                 | -               | -   | ✓         | -             | -           | -                      | ✓                | -   | ✓              | ✓                  | ✓   | -   | -                |
|                  | Noční režim                                   | ✓               | -   | ✓         | -             | -           | -                      | ✓                | -   | ✓              | ✓                  | ✓   | -   | ✓                |
|                  | Redukce modrého světla                        | ✓               | ✓   | ✓         | -             | -           | -                      | ✓                | -   | ✓              | ✓                  | ✓   | -   | ✓                |
|                  | Detail stínů                                  | ✓               | ✓   | ✓         | ✓             | ✓           | ✓                      | ✓                | ✓   | ✓              | ✓                  | ✓   | ✓   | ✓                |
|                  | MBR   | ✓               | -   | -         | -             | -           | -                      | -                | ✓   | ✓              | ✓                  | ✓   | -   | -                |
| Nastavení obrazu | I-Style Color (Všechny předvolby)             | -               | -   | -         | -             | -           | -                      | -                | -   | ✓              | -                  | ✓   | -   | -                |
|                  | Direct Drive režim                            | ✓               | ✓   | ✓         | ✓             | ✓           | ✓                      | ✓                | ✓   | ✓              | -                  | -   | ✓   | ✓                |
|                  | Úpravy Video režimu 1 : 1 / Velikost Displeje | ✓               | ✓   | ✓         | ✓             | ✓           | ✓                      | ✓                | ✓   | ✓              | ✓                  | ✓   | ✓   | ✓                |
| Nastavení menu   | HDR   | -               | -   | ✓         | -             | ✓           | -                      | -                | -   | -              | ✓                  | -   | -   | ✓                |
|                  | FreeSync Premium                              | ✓               | ✓   | ✓         | -             | ✓           | ✓                      | ✓                | -   | ✓              | ✓                  | -   | ✓   | ✓                |

✓ : Dostupný

- : Není dostupný

## POHOTOVOSTNÍ FUNKCE

Tento produkt je vybaven funkcí pohotovostního režimu. Pokud je aktivován, automaticky sníží zbytečnou spotřebu energie monitoru, když není počítač používán.

K dispozici je krok pohotovostním monitoru, jak je popsáno níže. Funkce pohotovostním, včetně všech nastavení časovače, je nakonfigurován v operačním systému. Zkontrolujte příručku k operačnímu systému a informujte se o tom, jak může být nakonfigurován.

### ■ Pohotovostní režim

Když je video signál z počítače jsou vypnuty, monitor přejde do pohotovostní režim, který snižuje spotřebu energie na 0,5W nebo méně\*. Obrazovka ztmavne a indikátor napájení se změní na oranžovou. Od pohotovostní režim se obraz objeví v několika sekundách, když se dotknete klávesnice nebo myši.

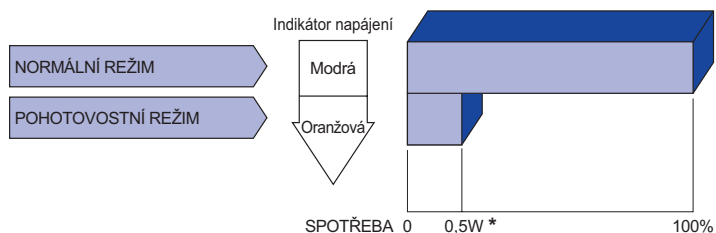

\* Když nejsou připojena zařízení USB.

# ŘEŠENÍ PROBLÉMU

Pokud monitor nefunguje správně, postupujte podle níže uvedených kroků pro možné řešení problému.

1. Provedte úpravy popsané v OVLÁDÁNÍ MONITORU, v závislosti na problému, který máte. Pokud monitoru nefunguje obraz, přejděte na 2.
2. Podívejte se na následující body, pokud nemůžete najít příslušnou položku v OVLÁDÁNÍ MONITORU, nebo v případě, že problém přetrvává.
3. Pokud jste se setkali s problémem, který není popsán níže, nebo nemůžete problém opravit, ukončete používání monitoru a obraťte se na svého prodejce nebo iiyama servisní středisko pro další pomoc.

## Problém

## Kontrola

- ① Nezobrazí se obraz.

(Indikátor napájení se nerozsvítí.)

- Napájecí kabel je pevně usazen v patici.
- Tlačítko Napájení je zapnutý.
- AC zásuvka je pod napětím. Prosím, zkontrolujte s jiným zařízením.

(Indikátor napájení je modrá.)

- Je-li spořič obrazovky v aktivním režimu, dotkněte se klávesnice nebo myši.
- Zvyšte Kontrast a / nebo Jas.
- Počítač je zapnutý.
- Signální kabel je správně připojen.
- Signální načasování počítače je v specifikaci monitoru.

(Indikátor napájení svítí oranžově.)

- Pokud je monitor v pohotovostním režimu, dotkněte se klávesnice nebo myši.
- Počítač je zapnutý.
- Signální kabel je správně připojen.
- Signální načasování počítače je v specifikaci monitoru.

- ② Obrazovka není synchronizována.

- Signální kabel je správně připojen.
- Signální načasování počítače je v specifikaci monitoru.

- ③ Pozice obrazu není ve středu.

- Signální načasování počítače je v specifikaci monitoru.

- ④ Obrazovka je příliš světlá nebo příliš tmavá.

- Video výstup počítače je ve specifikaci monitoru.

- ⑤ Obrazovka se třese.

- Napájecí napětí je ve specifikaci monitoru.
- Signální načasování počítače je v specifikaci monitoru.

- ⑥ Žádný zvuk.

- Audio zařízení (počítač atd.) je zapnuto.
- Hlasitost je nastavena.
- Ticho je Vypnout.
- Audio výstup zařízení je ve specifikaci monitoru.

- ⑦ Zvuk je příliš hlasitý nebo příliš tichý.

- Audio výstup zařízení je ve specifikaci monitoru.

## INFORMACE O RECYKLACI

Pro lepší ochranu životního prostředí, prosím, nevyhazujte Váš monitor.

Prosím navštivte naše webové stránky: <https://iiyama.com> pro recyklaci monitoru.

# PŘÍLOHA

Design a technické údaje se mohou změnit bez předchozího upozornění.

## SPECIFIKACE : G-MASTER GCB3481WQSU-B1

|                              |   |  |
|------------------------------|---|--|
| Velikost kategorie           | 34"   |  |
| LCD Panel                    | Technologie panelu  | VA   |
|                              | Velikost  | Úhlopříčka: 34" (86,4cm)   |
|                              | Zakřivení   | 1500R  |
|                              | Rozteč bodů   | 0,232mm H × 0,232mm V  |
|                              | Jas   | 500cd/m <sup>2</sup> (Typický), 165cd/m <sup>2</sup> (Výchozí / Úspora energie)        |
|                              | Kontrastní poměr  | 4000 : 1 (Typický), Dispozici je pokročilá funkce kontrastu                            |
|                              | Pozorovací úhel   | Vpravo / Vlevo: 89° na každou stranu,<br>Nahoru / Dolů: 89° na každou stranu (Typický) |
|                              | MPRT  | 0,3ms  |
| Barvy displeje               | Přibl. 16,7 milionu   |  |
| Sync Frequency               | HDMI: Horizontální: 30,0-185,0kHz<br>Vertikální: 48-120Hz (2560 × 1440 nebo méně)<br>48-100Hz (3440 × 1440)<br>DisplayPort: Horizontální: 30,0-283,0kHz<br>Vertikální: 48-180Hz |  |
| Nativní rozlišení            | 3440 × 1440, 4,9 MegaPixelů   |  |
| Podporované max. rozlišení   | HDMI: 2560 × 1440 120Hz<br>3440 × 1440 100Hz<br>DisplayPort: 3440 × 1440 180Hz  |  |
| Vstupní konektor             | HDMI × 2, DisplayPort × 2   |  |
| Vstupní video signál         | HDMI, DisplayPort   |  |
| USB Standard                 | USB3,2 Gen 1 (5Gbps, DC5V, 900mA)   |  |
| Počet USB portů              | 1 Upstream: Typu-B  |  |
| Tvar konektoru               | 4 Downstream: Typu-A  |  |
| Konektor pro sluchátka *1    | ø 3,5mm mini jack (Stereo)  |  |
| Reproduktory                 | 2W × 2 (Stereo reproduktory)  |  |
| Maximální velikost obrazovky | 797,22mm Š × 333,72mm V / 31,4" Š × 13,1" V   |  |
| Napájení                     | 100-240VAC, 50/60Hz, 1,5A   |  |
| Spotřeba energie *2          | 54W (Typický), 32W (Výchozí / Úspora energie)<br>Pohotovostní režim: max. 0,5W, Vypnuto režim: max. 0,3W  |  |
| Rozměry<br>Hmotnost netto    | 809,5 × 435,0 - 585,0 × 290,0mm / 31,9 × 17,1 - 23,0 × 11,4" (Š×V×H)<br>9,4kg / 20,7lbs   |  |
| Rozsah nastavení výšky       | 150mm   |  |
| Úhel                         | Náklon: Nahoru: 23°, Směrem dolů: 5°<br>Pivot: Vlevo / Vpravo: 45° na každou stranu   |  |
| Provozní prostředí           | Provoz: Teplota 5 až 35°C / 41 až 95°F<br>Vlhkost 20 až 80% (Bez kondenzace)<br>Skladování: Teplota -20 až 60°C / -4 až 140°F<br>Vlhkost 10 až 90% (Bez kondenzace)             |  |
| Schválení                    | CE, UKCA, TÜV-Bauart, EAC, VCCI, PSE  |  |

### POZNÁMKA

\*1 Správná funkce připojených externích zařízení jiných než sluchátek není zaručena.

\*2 Když nejsou připojena zařízení USB.

## ROZMĚRY

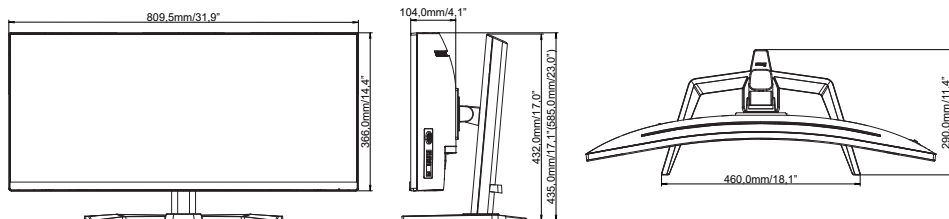

( ) : Maximální rozsah nastavení

## ODPOVÍDAJÍCÍ ČASOVÁNÍ

| Režim Video | Horizontální frekvence | Vertikální frekvence | Dot Clock   |
|-------------|------------------------|----------------------|-------------|
| 800 × 600   | 37,879kHz              | 60,317Hz             | 40,000MHz   |
|             | 46,875kHz              | 75,000Hz             | 49,500MHz   |
| 1024 × 768  | 48,363kHz              | 60,004Hz             | 65,000MHz   |
|             | 60,023kHz              | 75,029Hz             | 78,750MHz   |
| 1280 × 1024 | 63,981kHz              | 60,020Hz             | 108,000MHz  |
|             | 79,976kHz              | 75,025Hz             | 135,000MHz  |
| 1920 × 1080 | 67,500kHz              | 60,000Hz             | 148,500MHz  |
|             | 135,000kHz             | 120,000Hz            | 297,000MHz  |
| 2560 × 1440 | 88,787kHz              | 59,951Hz             | 241,500MHz  |
|             | 183,000kHz             | 120,000Hz            | 497,760MHz  |
| 3440 × 1440 | 88,860kHz              | 60,000Hz             | 319,896MHz  |
|             | 151,000kHz             | 100,000Hz            | 543,600MHz  |
|             | 244,370kHz             | 165,000Hz            | 879,714MHz  |
|             | 282,567kHz             | 180,000Hz            | 1017,250MHz |

### POZNÁMKA

\*1 K dispozici pouze pro vstup HDMI.

\*2 K dispozici pouze pro vstup DisplayPort.

| Konzola         | 1080p<br>(1920×1080) | 1440p<br>(2560×1440) | 2160p<br>(3840×2160) |
|-----------------|----------------------|----------------------|----------------------|
| PS5             | 60 / 120Hz           | 60 / 120Hz           | 60Hz                 |
| Xbox Series X/S | 60 / 120Hz           | 60 / 120Hz           | 60Hz *               |

\* K dispozici pouze pro Xbox Series X.