

INSTRUKCJA OBSŁUGI

Pro Lite

LCD Monitor

Pro Lite T1633MC
Pro Lite TF1633MC

POLSKI

Bardzo dziękujemy za wybranie monitora LCD firmy iiyama. Zalecamy, abyś poświęcił kilka minut i dokładnie przeczytał tę krótką, lecz wyczerpującą instrukcję, zanim zainstalujesz i włączysz monitor. Przechowuj tę instrukcję w bezpiecznym miejscu do wykorzystania w przyszłości.

DEKLARACJA ZGODNOŚCI Z WYMAGANIAMI OZNAKOWANIA CE

Niniejszy monitor LCD jest zgodny z wymaganiami następujących Dyrektyw WE/UE: 2014/30/UE "Dyrektywa EMC", 2014/35/UE "Dyrektywa niskiego napięcia", 2009/125/WE "Dyrektywa ErP" i 2011/65/UE "Dyrektywa RoHS".

Wymogi dotyczące odporności na zakłócanie spełniane są w przypadku użytkowania urządzenia w budynkach mieszkalnych, biurowych i rzemieślniczych, a także małych zakładach, zarówno wewnątrz budynków, jak i poza nimi. Wszystkie miejsca użytkowania urządzenia charakteryzują się dostępem do publicznej sieci zasilania niskim napięciem.

IYAMA CORPORATION: Wijkermeerstraat 8, 2131 HA Hoofddorp, The Netherlands

Model Nr. : PLT1633M



Zalecamy recykling starego sprzętu. Wszelkie informacje na ten temat można znaleźć klikając link Poland na międzynarodowej stronie internetowej firmy iiyama pod adresem <https://iiyama.com>

- Rezerwujemy sobie prawo do zmiany danych technicznych bez uprzedzenia.
- Wszystkie znaki towarowe używane w tej instrukcji obsługi stanowią własność ich odpowiednich właścicieli.
- Numer rejestracyjny w systemie Eprel T1633MSC-B1 : 1629639, TF1633MSC-B1 : 1629699

SPIS TREŚCI

W TROSCE O TWOJE BEZPIECZEŃSTWO	1
ZALECENIA DOTYCZĄCE BEZPIECZEŃSTWA.....	1
SPECJALNE UWAGI NA TEMAT MONITORÓW LCD	3
OBSŁUGA KLIENTA.....	3
CZYSZCZENIE	3
ZANIM URUCHOMISZ MONITOR	4
WŁAŚCIWOŚCI	4
SPECJALNE UWAGI DOTYCZĄCE EKRAŃÓW DOTYKOWYCH ..	4
ZALECENIA DOTYCZĄCE ZABUDOWY.....	4
KONTROLA ZAWARTOŚCI OPAKOWANIA	5
INSTALACJA	6
MONTAŻ I DEMONTAŻ STOPKI : ProLite T1633MSC	7
ELEMENTY STERUJĄCE I ZŁĄCZA.....	8
PODŁĄCZANIE MONITORA.....	9
MONTAŻ OSŁONĘ KABLA : ProLite T1633MSC.....	10
REGULACJA KĄTA WIDZENIA : ProLite T1633MSC	10
USTAWIENIA KOMPUTERA	11
OBSŁUGA MONITORA	13
ZAWARTOŚĆ MENU REGULACJA.....	14
FUNKCJA CZUWANIA.....	19
ROZWIĄZYWANIE PROBLEMÓW	20
INFORMACJE NA TEMAT RECYKLINGU	21
DODATEK	22
DANE TECHNICZNE : ProLite T1633MSC-B1	22
DANE TECHNICZNE : ProLite TF1633MSC-B1.....	23
WYMIARY : ProLite T1633MSC-B1	24
WYMIARY : ProLite TF1633MSC-B1	24
SYNCHRONIZACJA.....	24

W TROSCE O TWOJE BEZPIECZEŃSTWO

ZALECENIA DOTYCZĄCE BEZPIECZEŃSTWA

OSTRZEŻENIE

ZAPRZESTAŃ UŻYTKOWANIA MONITORA, GDY CZUJESZ, ŻE WYSTĘPUJE JAKIŚ PROBLEM

Gdy zauważysz jakiegokolwiek nienormalne zjawiska, takie jak dym, dziwne dźwięki lub opary, odłącz monitor i natychmiast skontaktuj się z centrum serwisowym firmy iiyama. Dalsze używanie monitora może być niebezpieczne i spowodować pożar lub porażenie prądem elektrycznym.

NIGDY NIE ZDEJMUJ OBUDOWY

Wewnątrz monitora znajdują się obwody wysokiego napięcia. Zdjęcie obudowy może narazić na niebezpieczeństwo pożaru lub porażenia prądem elektrycznym.

NIE WKŁADAJ ŻADNYCH PRZEDMIOTÓW DO MONITORA

Nie dopuszczaj do sytuacji, aby we wnętrzu monitora znalazły się jakiegokolwiek ciała stałe lub płyny, na przykład woda. W razie takiego zdarzenia, natychmiast odłącz monitor i skontaktuj się ze swym dostawcą lub z centrum serwisowym firmy iiyama. Używanie monitora z jakimikolwiek obcymi obiektami wewnątrz może spowodować pożar, porażenie prądem elektrycznym lub uszkodzenie.

USTAW MONITOR NA PŁASKIEJ, STABILNEJ POWIERZCHNI

Monitor może spowodować obrażenia ciała w razie upadku lub upuszczenia.

NIE UŻYWAJ MONITORA W POBLIŻU WODY

Nie używaj monitora w miejscach, gdzie mogłoby dojść do spryskania lub oblania monitora wodą, ponieważ mogłoby to spowodować pożar lub porażenie prądem elektrycznym.

MONITOR NALEŻY UŻYWAĆ PRZY OKREŚLONYM ZASILANIU

Zadbaj, aby monitor był używany tylko przy określonym zasilaniu energią elektryczną. Korzystanie z zasilania o niewłaściwym napięciu spowoduje nieprawidłowe działanie i może spowodować pożar lub porażenie prądem elektrycznym.

PRAWIDŁOWE UŻYCIĘ ZASILACZA

Używaj tylko zasilacza dostarczonego w zestawie. Użycie zasilacza innego typu może skutkować uszkodzeniem samego zasilacza lub monitora, pożarem lub porażeniem prądem.

NIE OTWIERAJ ZASILACZA

Otworzenie zasilacza może narazić użytkownika na niebezpieczeństwo wywołania pożaru lub porażenia prądem elektrycznym.

CHROŃ PRZEWODY

Nie rozciągaj, ani nie zginaj przewodu zasilającego, ani przewodu sygnałowego. Nie kładź monitora, ani żadnych innych ciężkich przedmiotów na przewodach. W przypadku uszkodzenia, przewody mogą spowodować pożar lub porażenie prądem elektrycznym.

NIEKORZYSTNE WARUNKI POGODOWE

Zaleca się nie używać monitora w czasie silnej burzy z wyładowaniami, ponieważ ustawiczne zaniki zasilania mogą spowodować nieprawidłowe działanie. Zaleca się także nie dotykać wtyczki w takich okolicznościach, ponieważ mogłoby to spowodować porażenie prądem elektrycznym.

UWAGA

MIEJSCE USTAWIENIA MONITORA

Nie ustawiaj monitora w miejscach, gdzie mogą wystąpić nagłe zmiany temperatury lub w przestrzeniach wilgotnych, zapyłonych lub zadymionych, ponieważ mogłoby to spowodować pożar, porażenie prądem elektrycznym lub uszkodzenie. Należy również unikać takich miejsc, gdzie słońce świeci wprost na monitor.

NIE UMIESZCZAJ MONITORA W MIEJSCACH STWARZAJĄCYCH ZAGROŻENIE

W przypadku ustawienia monitora w nieodpowiednim miejscu, monitor może przewrócić się i spowodować obrażenia ciała. Należy także zadbać, aby na monitorze nie były umieszczane żadne ciężkie przedmioty. Wszystkie przewody powinny być ułożone w taki sposób, aby dzieci nie mogły ich pociągać, co mogłoby spowodować obrażenia ciała.

UTRZYMUJ DOBRĄ WENTYLACJĘ

Monitor jest zaopatrzony w szczeliny wentylacyjne, aby chronić go przed przegrzaniem. Zastąpienie tych szczelin może spowodować pożar. W celu zapewnienia odpowiedniego przepływu powietrza, monitor powinien być ustawiony w odległości przynajmniej 10cm (lub 4 cale) od jakichkolwiek ścian. Po usunięciu stopy, otwory wentylacyjne mogą zostać zastąpione. Może to doprowadzić do przegrzania i spowodować uszkodzenia lub pożar. Należy zadbać o to żeby otwory wentylacyjne zawsze pozostawały odsłonięte. Ustawianie monitora na tylnej stronie, na boku lub do góry nogami, lub na dywanie albo innym miękkim materiale może także spowodować zagrożenie.

ODŁĄCZ PRZEWODY PRZED PRZESTAWIENIEM MONITORA

Przed przemieszczaniem monitora wyłącz zasilanie, odłącz kabel zasilający od gniazdka oraz zadbaj o odłączenie przewodu sygnałowego. Jeżeli nie odłączysz tych przewodów, może dojść do pożaru lub porażenia prądem elektrycznym.

ODŁĄCZAJ PRZEWODY MONITORA

Gdy monitor ma nie być używany przez długi okres czasu, zaleca się pozostawienie monitora z odłączonymi przewodami.

PRZY ODŁĄCZANIU PRZEWODU CHWYTAJ WTYCZKĘ

Aby odłączyć zasilacz, kabel zasilający lub kabel sygnałowy, zawsze odłączaj je trzymając za wtyczkę. Nigdy nie ciągnij samego przewodu, ponieważ może to spowodować pożar lub porażenie prądem elektrycznym.

NIE DOTYKAJ WTYCZEK WILGOTNYMI DŁONIAMI

Wymywanie lub wkładanie wtyczki do gniazda wilgotnymi dłońmi może być przyczyną porażenia prądem elektrycznym.

UMIESZCZANIE MONITORA NA KOMPUTERZE

Upewnij się, czy komputer jest wystarczająco wytrzymały, aby utrzymać masę monitora, ponieważ w przeciwnym razie może dojść do uszkodzenia komputera.

UWAGA ODNOŚNIE UŻYTKOWANIA 24/7

Monitor nie został zaprojektowany do użytku 24/7 w dowolnym środowisku.

INNE ZALECENIA

ZALECENIA DOTYCZĄCE ERGONOMII

W celu wyeliminowania zmęczenia oczu nie używaj monitora ustawionego na jasnym tle lub w ciemnym pomieszczeniu. Aby zapewnić optymalne warunki oglądania, monitor powinien być ustawiony na wysokości tuż poniżej poziomu oczu i w odległości 40-60 cm (16-24 cali) od oczu. Kiedy używa się monitora przez długi okres czasu, zalecane jest przerywanie pracy co godzinę na dziesięć minut, ponieważ ciągłe patrzenie na ekran może spowodować przemęczenie wzroku.

SPECJALNE UWAGI NA TEMAT MONITORÓW LCD

Przedstawione poniżej objawy są zjawiskami normalnymi w przypadku monitorów LCD i nie wskazują problemu.

- INFO** ■ Przy pierwszym włączeniu monitora LCD, obraz może nie być dopasowany do obszaru wyświetlania ze względu na typ używanego komputera. W takim przypadku należy ustawić obraz we właściwym położeniu.
- W zależności od używanego wzoru na pulpicie, możesz stwierdzić niewielką nierównomierność jasności ekranu.
- Ze względu na właściwości ekranu LCD, po przełączeniu wyświetlanego obrazu może utrzymywać się powidok poprzedniego ekranu, jeśli ten sam obraz był wyświetlany przez kilka godzin. W takim przypadku, dzięki zmianie obrazu lub wyłączeniu zasilania na kilka godzin następuje powolna regeneracja ekranu.

OBSŁUGA KLIENTA

- INFO** ■ Gdy musisz zwrócić swoje urządzenie do naprawy, a oryginalne opakowanie zostało wyrzucone, prosimy o skontaktowanie się ze swym dostawcą lub z centrum serwisowym firmy iiyama w celu uzyskania porady lub zastępczego opakowania.

CZYSZCZENIE

- OSTRZEŻENIE** ■ Jeśli podczas czyszczenia monitora dojdzie do wpadnięcia jakichkolwiek materiałów lub rozlania na monitor takich płynów jak woda, natychmiast odłącz kabel zasilający i skontaktuj się ze swym dostawcą lub z centrum serwisowym firmy iiyama.

- INFO** ■ Aby chronić powierzchnię dotykową, uważaj aby nie zarysować ekranu i nie przyciskaj do niego twardych przedmiotów.
- Nigdy nie używaj następujących silnych rozpuszczalników. Mogą one uszkodzić obudowę i powierzchnię ekranu.
Ścierne środki czyszczące Woski Kwasowy lub alkaliczny rozpuszczalnik
- Skutkiem pozostawiania obudowy przez długi okres czasu w zetknięciu z jakimikolwiek produktami z gumy lub tworzyw sztucznych może być degeneracja lub odbarwienie materiału obudowy.

OBUDOWA Plamy można usuwać za pomocą ściereczki lekko zwilżonej roztworem łagodnego detergentu. Następnie należy wytrzeć obudowę miękką suchą szmatką.

EKRAN Powierzchnię ekranu dotykowego należy czyścić przy pomocy miękkiej szmatki
DOTYKOWY nawilżonej łagodnym środkiem do czyszczenia szyb lub mieszanką (w proporcji 50/50) wody i alkoholu izopropylowego.

ZANIM URUCHOMISZ MONITOR

WŁAŚCIWOŚCI

- ◆ Obsługuje rozdzielczości do 1920 × 1080
 - ◆ Wysoki kontrast 1000:1 (typowy)
Jasność 450 cd/m² (typowy), 385 cd/m² (bez panelu dotykowego)
 - ◆ Redukcja niebieskiego światła
 - ◆ Cyfrowe wygładzanie znaków
 - ◆ Głośniki Stereo 2 x 2W
 - ◆ Funkcja czuwania
 - ◆ Zgodność ze standardem zamocowania VESA (100 mm × 100 mm)
 - ◆ Zgodność ze standardem IP54 (Dotyczy tylko przodu monitora)
 - ◆ Miejsce na blokadę zabezpieczającą
 - ◆ 10 punktów dotykowych
- **Funkcje dotykowe pod Windows 7/8/8,1/10/11**
Podstawowe operacje dotykowe mogą być wykonywane pod systemem operacyjnym Windows 7/8/8,1/10/11.
Pełny zakres funkcjonalności dotykowych i ich prawidłowe działanie nie są jednak gwarantowane.
Proszę wziąć to pod uwagę.

SPECJALNE UWAGI DOTYCZĄCE EKRANÓW DOTYKOWYCH

Dotykanie powierzchni ekranu przedmiotami szpiczastymi, o ostrych krawędziach lub metalowymi może trwale uszkodzić monitor.

Może to prowadzić do unieważnienia gwarancji.

Zalecamy używanie plastikowego rysika (o promieniu 0,8 lub większym) lub palca.

ZALECENIA DOTYCZĄCE ZABUDOWY

UWAGA Monitor nie został zaprojektowany z myślą o użytkowaniu w środowisku gdzie panuje wysoka temperatura.

W przypadku zabudowy monitora należy zadbać o odpowiednią wentylację, która utrzyma temperaturę na poziomie zgodnym z wymogami specyfikacyjnymi.

KONTROLA ZAWARTOŚCI OPAKOWANIA

Do opakowania są dołączane wymienione poniżej akcesoria. Sprawdź, czy znajdują się one w opakowaniu razem z monitorem. Jeżeli czegoś brakuje lub coś jest uszkodzone, skontaktuj się ze swym lokalnym dostawcą firmy iiyama lub z regionalnym biurem firmy iiyama.

- Zasilacz*¹
- Kabel USB
- Śrubokręt
- Instrukcja bezpieczeństwa
- Kabel zasilający*¹
- Ramię stopki ze śrubą*²
- Śruby do Osłona na kable (2 sztuki)
- Skrócona instrukcja obsługi
- Kabel HDMI
- Podstawa stopki ze śrubą*²
- Osłonę kabla

UWAGA

- *¹ 1. Parametry znamionowe przewodu zasilającego dla obszarów, gdzie stosowane jest napięcie 120V w sieci, wynoszą 10A/125V. Jeżeli korzystasz z zasilania o wyższych parametrach znamionowych niż podane powyżej, musi być stosowany kabel zasilający o parametrach znamionowych 10A/250V. Pamiętaj, iż używanie nieoryginalnego kabla zasilającego skutkuje utratą wszelkich praw gwarancyjnych.
2. Zasilacz Sieciowy ma specyfikacje przedstawione w poniższej tabeli.
3. Konieczne jest używanie zatwierdzonego kabla zasilającego o specyfikacji równej lub lepszej od H05VVf, 3G, 0,75 mm².
- *² Tylko dla ProLite T1633MSC.

Dane techniczne Zasilacza Sieciowego

Nazwa typu	ADPC1245
Producent	TPV Electronics (Fujian) Co., Ltd. Rongqiao Economic and Technological Development Zone, Fuqing City, Fujian Province, P.R.China
Napięcie wejściowe	100-240VAC
Wejściowa częstotliwość AC	50-60Hz
Napięcie wyjściowe	12,0V
Prąd wyjściowy	3,75A
Moc wyjściowa	45,0W
Średnia efektywność czynna (230V/50Hz)	Minimum 89,4%
Wydajność przy niskim obciążeniu (10%) (230V/50Hz)	Minimum 87,2%
Pobór mocy bez obciążenia (230V/50Hz)	Maksymalnie 0,09W

INSTALACJA

UWAGA

- Przed instalacją upewnij się, że ściana, suficie lub ramię pulpitu wytrzyma ciężar monitora i mocowania.

< INSTALACJA NA ŚCIANIE >

UWAGA

Jeśli chcesz powiesić monitor na ścianie, użyj śruby M4 (4 sztuki). Jej długość dostosuj go grubości uchwyty tak, aby długość śruby "L" wynosiła 8 mm. Dłuższa śruba może uszkodzić części elektryczne wewnątrz monitora i w konsekwencji doprowadzić do porażenia prądem lub uszkodzenia monitora.

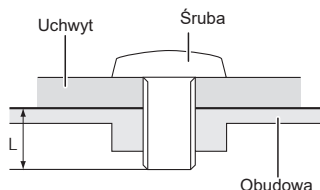

< OBRÓT OBRAZU >

Zaprojektowany, do używania w trybie poziomym.

Dostępny

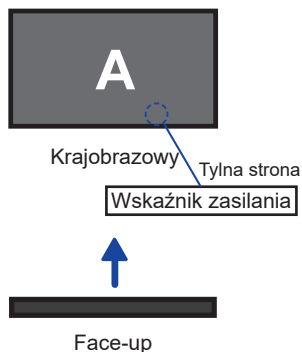

Niedostępny

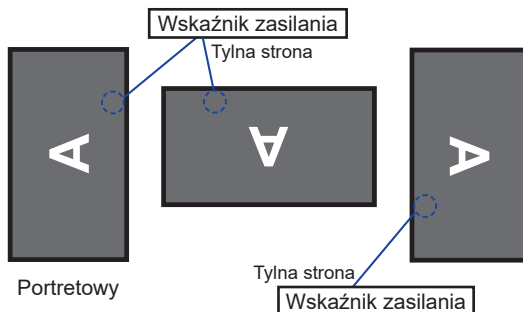

MONTAŻ I DEMONTAŻ STOPKI : ProLite T1633MSC

UWAGA

- Umieścić monitor na stabilnej powierzchni. Monitor może spowodować obrażenia ciała lub uszkodzenia w razie upadku lub upuszczenia.
- Nie narażaj monitora na większe wstrząsy, gdyż może to doprowadzić do jego uszkodzenia.
- Przed zdemontowaniem lub zamontowaniem stojaka odłącz przewody monitora, aby uniknąć porażenia prądem elektrycznym lub uszkodzenia.

<Montaż>

- ① Umieść kawałek miękkiego materiału na stole, by zabezpieczyć monitor przed zadrapaniem. Połóż monitor płasko na stole przodem do dołu.
- ② Przytrzymaj monitor i wciśnij Ramię stopki. Dokręć ją przy pomocy dołączonej śrub i śrubokręta.

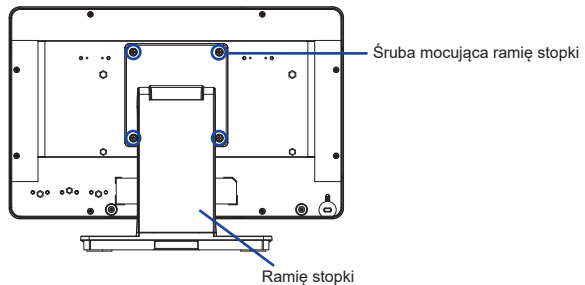

- ③ Użyj śruby dostarczonej z monitorem do przymocowania podstawy do stopki monitora.

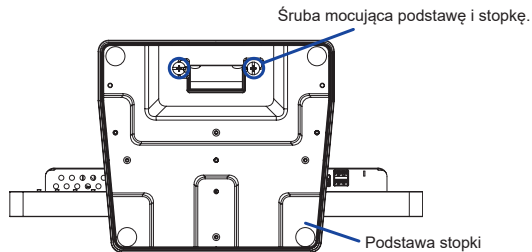

<Demontaż>

- ① Umieść kawałek miękkiego materiału na stole, by zabezpieczyć monitor przed zadrapaniem. Połóż monitor płasko na stole przodem do dołu.
- ② Poluzuj „śrubę skrzydełkową”, aby wyjąć Podstawę stopki z Ramię stopki.
- ③ Poluzuj śrub za pomocą dostarczonego śrubokręta aby wyjąć Ramię stopki z monitor.

ELEMENTY STERUJĄCE I ZŁĄCZA

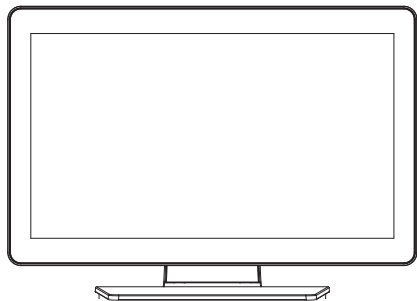

<Przód>

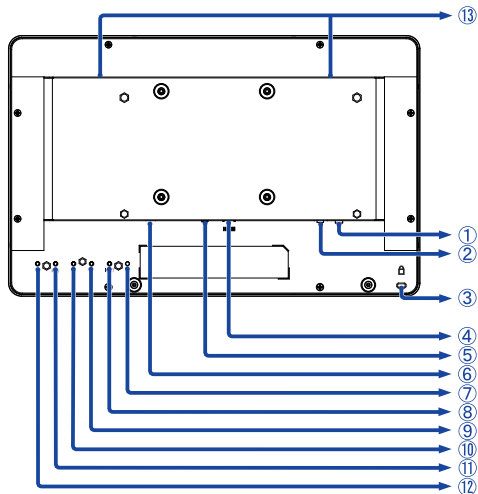

<Tył>

① Złącze USB-DOWN (USB: 5V, 500mA)

② Złącze USB-UP (USB)

③ Miejsce na blokadę zabezpieczającą

INFO Mocując odpowiedni kabel zabezpieczający z blokadą ochronisz monitor przed kradzieżą lub przestawieniem.

④ Złącze HDMI (HDMI)

⑤ Złącze DisplayPort (DP)

⑥ Wejście zasilania (⎓ : Prąd stały) (DC-IN)

⑦ Wskaźnik zasilania

INFO Zielony: Normalne działanie
Pomarańczowy: Tryb czuwania

⑧ Przycisk Wejście sygnału (INPUT) *¹

⑨ Przycisk - / Głośność (-) *¹

⑩ Przycisk + / Głośność (+) *¹

⑪ Przycisk Menu (MENU)

⑫ Przełącznik zasilania (⏻)

⑬ Głośniki

*¹ Możesz pominąć te elementy Menu i wyświetlić bezpośrednio opcję.

*² С стойка: ProLite T1633MSC / Bez podstawy: ProLite TF1633MSC

PODŁĄCZANIE MONITORA

- ① Upewnij się, czy komputer i monitor są wyłączone.
- ② Przewodem sygnałowym połącz monitor z komputerem.
- ③ Podłącz komputer do monitora kablem USB.
- ④ Podłącz kabel HDMI do monitora i sprzętu AV, gdy używany jest sprzęt AV zgodny z połączeniem HDMI.
- ⑤ Podłącz zasilacz do monitora, a kabel zasilający najpierw do zasilacza, a następnie do źródła prądu.
- ⑥ Włącz monitor i komputer.

UWAGA

- Upewnij się, że instalacja w budynku ma wyłącznik automatyczny 120/240V, 20A (maksymalnie).
- Przewody sygnałowe używane do łączenia komputera z monitorem mogą być różne w zależności od typu używanego komputera. Nieprawidłowe połączenie może spowodować poważne uszkodzenie zarówno monitora, jak i komputera. Kabel dostarczany wraz z monitorem to standardowy kabel z złączem. Jeżeli potrzebny jest specjalny kabel, skontaktuj się ze swym sprzedawcą lub najbliższym przedstawicielem firmy iiyama.
- Upewnij się, że śruby mocujące są dobrze dokręcone na obu końcach kabla sygnałowego.
- Wtykowe urządzenia klasy I typ A muszą być podłączone do uziemienia ochronnego.
- Gniazdko sieciowe powinno być zainstalowane w pobliżu urządzenia i powinno być łatwo dostępne.

[Przykład połączenia]

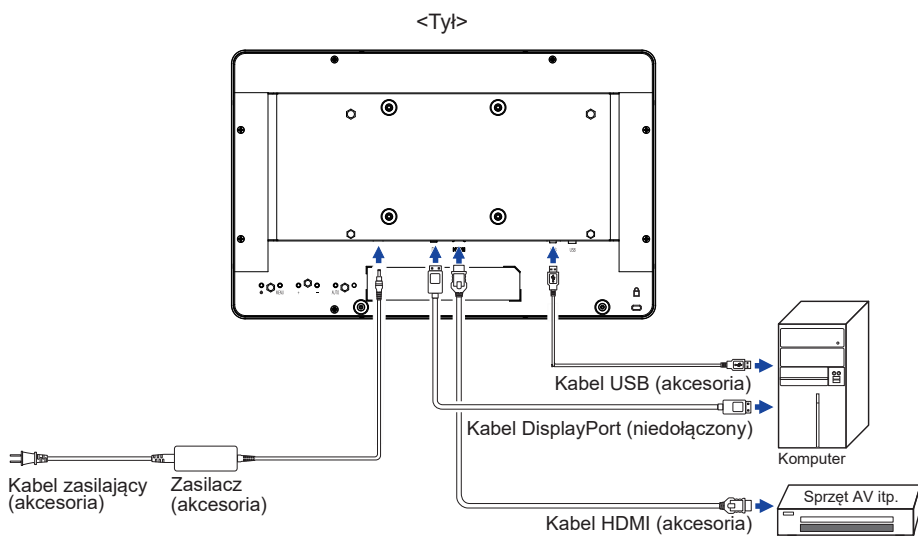

MONTAŻ OSŁONĘ KABLA : ProLite T1633MSC

Umieść kawałek miękkiego materiału na stole, by zabezpieczyć monitor przed zadrapaniem. Połóż monitor płasko na stole przodem do dołu.

- 1 Jak zostało pokazane w kroku 1, podłącz kable i przełóż je przez otwór. Ściągnięcie osłony kabla na szyjce ułatwia przejście.

Kroku1

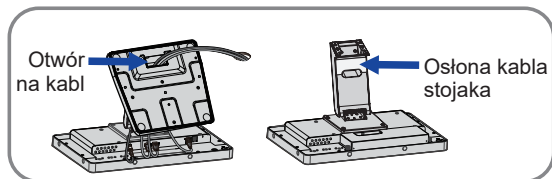

- 2 Jak pokazano w Kroku 2, umieść osłonę kabla i zamocuj ją pewnie za pomocą śruby ręcznej.

Kroku2

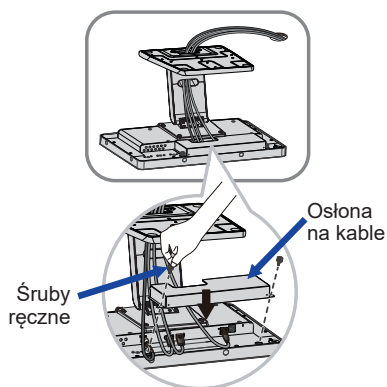

REGULACJA KĄTA WIDZENIA : ProLite T1633MSC / ProLite TF1633MSC

- Optymalna praca przy monitorze polega na bezpośrednim, prostym patrzeniu na ekran.
- Przytrzymaj podstawę tak by monitor nie przewrócił się podczas ustawiania kąta nachylenia monitora.
- Istnieje możliwość zmiany kąta nachylenia monitora o 90° w tył i 5° do przodu.

UWAGA ■ Nie dotykaj ekranu LCD przy zmianie kąta ustawienia monitora. Może to spowodować uszkodzenie lub pęknięcie ekranu LCD.

- Zachowaj ostrożność przy zmianie kąta ustawienia monitora, aby nie przygnieść sobie palców albo dłoni.

■ Bez podstawy: ProLite TF1633MSC

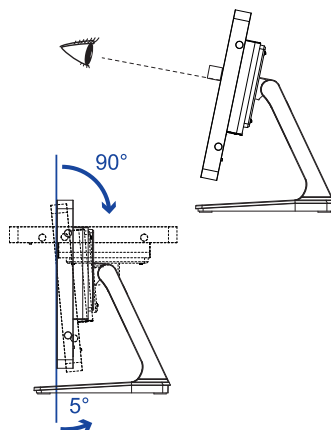

USTAWIENIA KOMPUTERA

■ Synchronizacja sygnałów

Patrz tabela synchronizacji dla podstawowych rozdzielczości w rozdziale SYNCHRONIZACJA na stronie 24.

■ Włączanie monitora

Najpierw włącz monitor, następnie komputer.

■ Sposób dotyku

Palec, rysik pojemnościowy

UWAGA W przypadku wyboru rysika pojemnościowego, należy używać rysika o przekątnej 8 mm. Nie gwarantujemy jednak, że każdy rysik o przekątnej 8 mm będzie dobrze współpracował z monitorem.

■ System operacyjny kompatybilny z funkcją

	Mysz	Digitizer	Gesty* ¹
Windows8/8,1/10/11	○	○	○
Mac OS/OS X	×	×	×
Linux	×	×	×
Android	×	×	×
Funkcje	Kliknij Przeciągnij Kliknij dwukrotnie	Mysz Funkcja Kliknij prawym przyciskiem myszy Przesuń Podgląd	Mysz & Digitizer funkcje Naciśnij i kliknij, obróć, przybliż/ oddal

Systemy operacyjne, które nie zostały wymienione nie są obsługiwane.

○ : Obsługiwane × : Nieobsługiwane

*¹ Gesty mogą być obsługiwane przez odpowiednie aplikacje.

■ Dotknij Ustawienia wprowadzania w trybie podwójnego ekranu

① Najpierw podłącz monitor główny do komputera.

Ustaw Panel sterowania > Sprzęt i dźwięk > Ustawienia komputera typu Tablet > Wyświetlacz > Ustawienia.

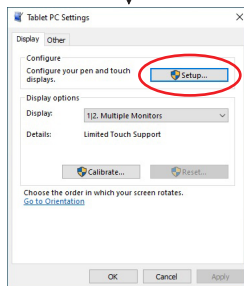
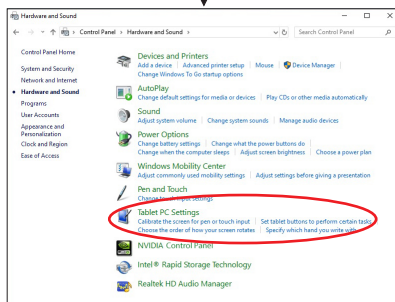
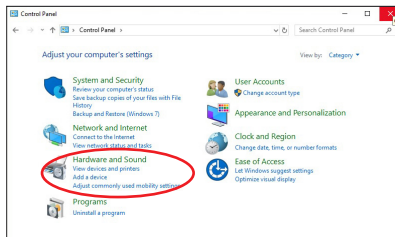

Na ekranie pojawi się następujący komunikat. Postępuj zgodnie z instrukcjami.

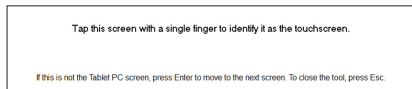

② Po skonfigurowaniu pierwszego monitora podłącz drugi i przeprowadź konfigurację tak samo jak w przypadku pierwszego.

UWAGA Monitory działają w trybie podwójnego ekranu, sterowanie dotykem nie jest obsługiwane na dwóch monitorach jednocześnie. Sterowanie dotykem można wykonać tylko na jednym monitorze.

OBSŁUGA MONITORA

W celu zapewnienia najlepszego obrazu, monitor LCD firmy iiyama otrzymał w fabryce predefiniowane ustawienia synchronizacji (patrz str. 24). Możesz także dostosować obraz wykonując przedstawione poniżej operacje na przyciskach.

- 1 **Naciśnij przycisk MENU, aby uruchomić funkcję Menu ekranowego (OSD). Są tutaj dodatkowe pozycje menu, które można przełączać przyciskami + / -.**



- 2 **Wybierz pozycję menu, zawierającą ikonę regulacji dotyczącą regulacji, jaką chcesz przeprowadzić. Naciśnij przycisk MENU. Następnie użyj przycisków + / - do wyróżnienia ikony żądanej regulacji.**
- 3 **Naciśnij ponownie przycisk MENU. Używając przycisków + / - dokonaj odpowiedniej regulacji lub ustawienia.**
- 4 **Naciśnij przycisk INPUT, aby opuścić menu, a wprowadzone ustawienia zostaną automatycznie zapisane.**

Na przykład, aby dokonać korekty położenia w pionie OSD, wybierz pozycję menu Image Setup, a następnie naciśnij przycisk MENU. Potem użyj przycisków + / - wybierz Pozycja pion.. Po naciśnięciu przycisku MENU pojawi się ekran regulacji. Wtedy użyj przycisków + / - do zmiany ustawienia położenia w pionie OSD. Położenie OSD całego wyświetlanego obrazu będzie zmieniać się na bieżąco zgodnie z wprowadzanymi zmianami.



Na koniec naciśnij przycisk INPUT, który kończy regulację, a wszystkie zmiany są zapisywane w pamięci.

UWAGA

- W przypadku wstrzymania operacji na przyciskach podczas przeprowadzania regulacji, Menu ekranowe zniknie po upływie okresu czasu zdefiniowanego w ustawieniu OSD Timeout. Również naciśnięcie przycisku INPUT powoduje szybkie wyłączenie Menu ekranowego.
- W chwili zniknięcia Menu ekranowego następuje zapisanie w pamięci wszelkich wprowadzonych zmian. Należy unikać wyłączania zasilania, kiedy korzysta się z Menu ekranowego.
- Regulacje parametrów Pozycja poz. / pion., Taktowanie oraz Faza są zapisywane dla każdego kaktowania sygnałów oddzielnie. Z wyjątkiem tych parametrów, wszystkie pozostałe regulacje posiadają tylko jedno ustawienie, które dotyczy wszystkich wartości taktowania sygnałów.

ZAWARTOŚĆ MENU REGULACJA

Jasność Luminance



Element regulacji	Problem / Opcja		Przyciski, które należy naciskać
Kontrast Contrast	Zbyt mdły obraz Zbyt intensywny obraz		
Jasność * ¹ Brightness	Zbyt ciemny obraz Zbyt jasny obraz		
i-Style Color * ² i-Style Color	Standard Standard	Ogólny dla środowiska Windows i domyślnych ustawień monitora.	
	Tekst Text	Do edycji i oglądania tekstu.	
	Internet Internet	Do środowiska internetowego.	
	Gry Game	Do gier.	
	Film Movie	Do oglądania filmów.	
ACR Adv. Contrast	Wyt. Off	Normalne	
	Wł. On	Podwyższony współczynnik kontrast.	
INFO	Funkcja ACR reguluje jasność obrazu i poziom kontrastu w czasie oglądania filmów. Regulacje Kontrast, Jasność, Temp. kolorów, Eco, i-Style Color i Blue Light Reducer są niedostępne, kiedy włączona jest funkcja ACR.		
Overdrive * ³ Overdrive	Wyt. Off / 1 / 2 / 3 / 4 / 5 Poprawia czas przejścia dla odcieni szarości. Skutkuje to szybszym czasem reakcji.		

*¹ Dokonaj regulacji parametru Brightness, gdy używasz monitora w ciemnym pomieszczeniu i odcosisz wrażenie, że obraz jest zbyt jasny. Jasność są niedostępne jeśli włączone jest Eco.

*² i-Style Color są niedostępne, kiedy włączona jest funkcja Blue Light Reducer.

*³ Przy włączeniu funkcji Overdrive może wystąpić efekt zatrzymania obrazu.



Ustawienia obrazu Image Setup



Element regulacji	Problem / Opcja	Przyciski, które należy naciskać
Format obrazu * Aspect Ratio	Pełny Full	Pełny ekran
	Format Aspect	Zmiana formatu obrazu

* Aktywne, gdy rozdzielczość wynosi 1680x1050 lub mniej.



Temp. kolorów * Color Temp.



Element regulacji	Problem / Opcja	Przyciski, które należy naciskać					
Temp. kolorów Color Temp.	Chłodne Cool						
	Normalne Normal						
	Ciepłe Warm						
	Użytkownika User	<table border="1"> <tr> <td>Czerwony Red</td> <td rowspan="3">Zbyt słaby</td> <td rowspan="3"></td> <td rowspan="3"></td> </tr> <tr> <td>Zielony Green</td> </tr> <tr> <td>Niebieski Blue</td> </tr> </table>	Czerwony Red	Zbyt słaby			Zielony Green
Czerwony Red	Zbyt słaby						
Zielony Green							
Niebieski Blue							
	Zbyt mocny						

* Temp. kolorów są niedostępne, kiedy włączona jest funkcja Blue Light Reducer.

OSD Konfiguracja OSD OSD Setup

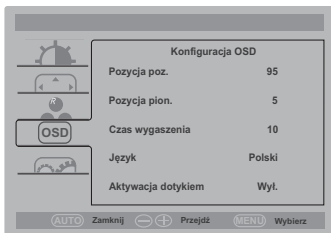

Element regulacji	Problem / Opcja	Przyciski, które należy nacisnąć		
Pozycja poz. H. Position	OSD jest za bardzo na lewo OSD jest za bardzo na prawo			
Pozycja pion. V. Position	OSD zbyt nisko OSD zbyt wysoko			
Czas wygaszenia Timeout	Możesz ustawić czas wyświetlania OSD display od 5 do 100 sekund.			
Język Language	English	Angielski	Italiano	Włoski
	Français	Francuski	Čeština	Czeski
	Español	Hiszpański	Nederlands	Holenderski
	Português	Portugalski	Polski	Polski
	Русский	Rosyjski	日本語	Japoński
	Deutsch	Niemiecki		
Aktywacja dotykem Touch Wake Up	Wyl. Off	Touch Wake Up jest wyłączona.		
	Wł. On	Dotyk i hub USB działają także jeśli monitor jest w trybie stand by.		



Ekstra Extra

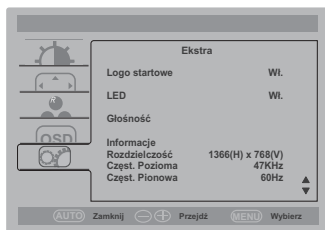
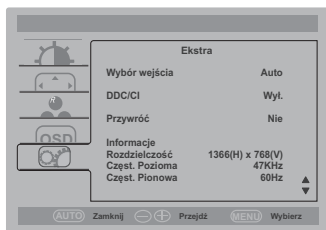

Element regulacji	Problem / Opcja	
Wybór wejścia Input Select Direct	Auto	Automatyczny wybór wejścia sygnału.
	VGA	Wybierz VGA sygnał wejściowy.
	HDMI	Wybierz HDMI sygnał wejściowy.
	DP	Wybierz DisplayPort sygnał wejściowy.
DDC/CI DDC/CI	Wyl. Off	Wyłączony protokół DDC/CI.
	Wł. On	Włączony protokół DDC/CI.
Przywróć Reset	Tak Yes	Przywracane są ustawienia fabryczne.
	Nie No	Powrót do Menu.
Logo startowe Opening Logo	Wyl. Off	Logo iiyama nie wyświetla się gdy monitor jest włączony.
	Wł. On	Logo iiyama wyświetla się gdy monitor jest włączony.
LED LED	Wyl. Off	Dioda świecąca Wskaźnik Zasilania jest wyłączona.
	Wł. On	Dioda świecąca Wskaźnik Zasilania jest włączona.
INFO	Diodę Wskaźnik Zasilania należy wyłączyć, jeśli jej światło przeszkadza.	
Głośność Volume Direct	Zbyt cicho Zbyt głośno	
Informacje Information	Wyświetlane są informacje dotyczące bieżącego sygnału wejściowego, doprowadzanego z karty graficznej komputera. INFO Więcej informacji na temat rozdzielczości oraz częstotliwości odświeżania można znaleźć w instrukcji obsługi karty graficznej.	

Direct

Wykonując poniższe operacje na przyciskach możesz pominąć te elementy Menu i wyświetlić bezpośrednio opcję.

- Wybór wejścia: Naciśnij przycisk INPUT kiedy nie jest wyświetlane Menu ekranowe.
- Głośność: Naciśnij przycisk + / - , kiedy nie jest wyświetlane Menu ekranowe.

Direct

Wykonując poniższe operacje na przyciskach możesz pominąć te elementy Menu i wyświetlić bezpośrednio opcję lub skalę regulacji.

- Eco * : Naciśnij i przytrzymaj przycisk e – przez na 3 sekundy, kiedy menu OSD nie jest wyświetlane.
Wył. : Normalne
Tryb1 : Jasność lub podświetlenie są zredukowane.
Tryb2 : Jasność lub podświetlenie są zredukowane bardziej niż w 1.
Tryb3 : Jasność lub podświetlenie są zredukowane bardziej niż w 2.
* Regulacje Eco są niedostępne jeśli włączone jest i-Style Color lub ACR.
- Blue Light Reducer * : Naciśnij i przytrzymaj przycisk e + przez na 3 sekundy, kiedy menu OSD nie jest wyświetlane.
Wył. : Normalne
Tryb1 : Niebieskie światło jest zredukowane.
Tryb2 : Niebieskie światło jest zredukowane bardziej niż w Tryb1.
Tryb3 : Niebieskie światło jest zredukowane bardziej niż w Tryb2.
* Regulacje Blue Light Reducer są niedostępne jeśli włączone jest i-Style Color.

- Blokada:

<OSD>

Włączając monitor naciśnij przycisk MENU, aby włączyć/wyłączyć funkcję OSD.

<POWER / OSD>

Przytrzymaj wciśnięty przycisk MENU przez 10 sekund, kiedy Menu nie jest wyświetlane, aby włączyć/wyłączyć przycisk zasilania i OSD.

FUNKCJA CZUWANIA

Ten produkt posiada funkcję czuwania. Jeżeli ta funkcja jest aktywna, zapewnia automatyczne redukowanie niepotrzebnego zużycia energii przez monitor, kiedy komputer nie jest używany. Monitor przechodzi do trybu czuwania, jak to przedstawiono poniżej. Funkcja czuwania, wraz z wszelkimi ustawieniami zegarów, jest konfigurowana przez system operacyjny. W podręczniku systemu operacyjnego możesz sprawdzić konfigurację czuwania.

■ Tryb czuwania

Kiedy zostaną wyłączone sygnał wideo z komputera, monitor przechodzi do trybu czuwania, który zapewnia obniżenie zużycia energii do poziomu poniżej 0,5W(1,5W)*. Ekran staje się ciemny, a wskaźnik zasilania zmienia kolor na pomarańczowy. Po ponownym dotknięciu klawiatury lub myszki następuje wyjście z trybu czuwania i obraz pojawia się po kilku sekundach.

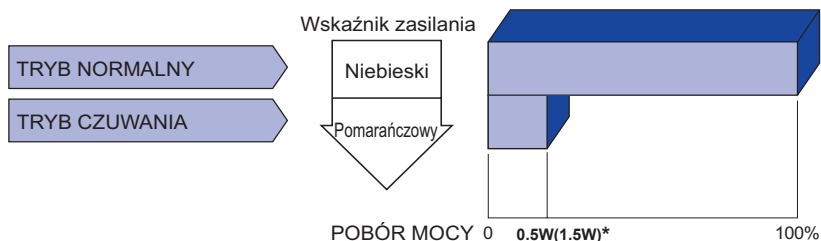

* 0,5W : Gdy urządzenia USB nie są podłączone.

1,5W : Gdy podłączone są urządzenia USB.

ROZWIĄZYWANIE PROBLEMÓW

Gdy monitor nie działa prawidłowo, wykonaj poniższe czynności w celu znalezienia prawdopodobnego rozwiązania problemu.

1. W zależności od występującego problemu wykonaj regulacje przedstawione w punkcie OBSŁUGA MONITORA. Gdy nie zapewnia to przywrócenia obrazu, przejdź do czynności 2.
2. Jeżeli nie możesz znaleźć stosownej pozycji regulacji w punkcie OBSŁUGA MONITORA lub problem nie ustępuje, wykonaj poniższe czynności kontrolne.
3. W przypadku gdy zetknąłeś się z problemem, który nie został opisany poniżej lub nie możesz skorygować tego problemu, zaprzestań użytkowania monitora i skontaktuj się ze swoim dostawcą lub centrum serwisowym firmy iiyama w celu uzyskania dodatkowej pomocy.

Problem

Sprawdź

- | | |
|--|---|
| <p>① Obraz nie wyświetla się.
(Nie świeci wskaźnik zasilania.)</p> <p>(Wskaźnik zasilania jest zielony.)</p> <p>(Wskaźnik zasilania jest pomarańczowy.)</p> | <ul style="list-style-type: none"><input type="checkbox"/> Zasilacz jest dobrze podłączony.<input type="checkbox"/> Kabel zasilający jest dobrze podłączony do zasilacza.<input type="checkbox"/> Czy kabel zasilania jest prawidłowo umieszczony w gnieździe.<input type="checkbox"/> Czy zostało włączone zasilanie.<input type="checkbox"/> Czy w gnieździe prądu przemiennego jest napięcie. - sprawdź przyłączając inne urządzenie.<input type="checkbox"/> Czy jest aktywny wygaszacz ekranu bez obrazu – dotknij klawiatury lub myszki.<input type="checkbox"/> Zwiększ kontrast i/lub jasność.<input type="checkbox"/> Czy komputer jest włączony.<input type="checkbox"/> Czy został prawidłowo przyłączony kabel sygnałowy.<input type="checkbox"/> Czy taktowanie sygnałów z komputera jest zgodne z danymi technicznymi monitora.<input type="checkbox"/> Czy monitor jest w trybie czuwania – dotknij klawiatury lub myszki.<input type="checkbox"/> Czy komputer jest włączony.<input type="checkbox"/> Czy został prawidłowo przyłączony kabel sygnałowy.<input type="checkbox"/> Czy taktowanie sygnałów z komputera jest zgodne z danymi technicznymi monitora. |
| <p>② Brak synchronizacji ekranu.</p> | <ul style="list-style-type: none"><input type="checkbox"/> Czy został prawidłowo przyłączony kabel sygnałowy.<input type="checkbox"/> Czy taktowanie sygnałów z komputera jest zgodne z danymi technicznymi monitora. |
| <p>③ Obraz nie jest na środku ekranu.</p> | <ul style="list-style-type: none"><input type="checkbox"/> Czy taktowanie sygnałów z komputera jest zgodne z danymi technicznymi monitora. |
| <p>④ Ekran jest zbyt jasny lub zbyt ciemny.</p> | <ul style="list-style-type: none"><input type="checkbox"/> Czy poziom sygnału wyjściowego wideo z komputera jest zgodny z danymi technicznymi monitora. |
| <p>⑤ Drga obraz na ekranie.</p> | <ul style="list-style-type: none"><input type="checkbox"/> Czy napięcie prądu elektrycznego jest zgodne z danymi technicznymi monitora.<input type="checkbox"/> Czy taktowanie sygnałów z komputera jest zgodne z danymi technicznymi monitora. |
| <p>⑥ Monitor nie reaguje na dotyk.</p> | <ul style="list-style-type: none"><input type="checkbox"/> Czy kabel USB są dobrze podłączone?<input type="checkbox"/> Czy zainstalowano odpowiedni sterownik? |
| <p>⑦ Monitor nie reaguje prawidłowo na dotyk.</p> | <ul style="list-style-type: none"><input type="checkbox"/> Czy monitor jest dobrze skalibrowany? |

INFORMACJE NA TEMAT RECYKLINGU

Nie wyrzucaj swego monitora – przyczynisz się do lepszej ochrony środowiska.

Odwiedź naszą witrynę: <https://iiyama.com>, aby uzyskać informacje o recyklingu monitorów.

DODATEK

Specyfikacje i wygląd produktów mogą ulec zmianie bez wcześniejszego zawiadomienia.

DANE TECHNICZNE : ProLite T1633MSC-B1

Ekran dotykowy	Technologia	Technologia pojemnościowa 10pt dotykowy
	Przepuszczalność światła	85%
	Transfer danych	USB
Kategoria		15,6"
Panel LCD	Technologia paneli	IPS (In-Plane-Switching)
	Rozmiar	Przekątna: 39,5 cm / 15,6"
	Wielkość plamki	0,179 mm w poziomie × 0,179 mm w pionie
	Jasność	450 cd/m ² (typowa), 385 cd/m ² (z Ekran dotykowy), 155cd/m ² (Domyślne / Oszczędność energii)
	Współczynnik kontrastu	1000 : 1 (typowa)
	Kąt widzenia	Poziomej: po 178 stopni, pionowej: po 178 stopni (Typowy)
	Czas reakcji	5ms (Gray - Gray, przez Overdrive)
Liczba wyświetlanych kolorów		Okolo16,7 mln
Częstotliwość synchronizacji		Poziomej: 30,0 - 68,0 kHz, pionowej: 60 Hz
Natywna rozdzielczość		1920 × 1080, 2,1 megapikseli
Maksymalna obsługiwana rozdzielczość		1920 × 1080 60Hz
Złącze sygnału wejściowego		HDMI, DisplayPort
Standard USB		USB2,0 (DC5V, 500mA)
Sygnał wejściowy wizji		HDMI, DisplayPort
Głośniki		2W × 2 (głośniki stereo)
Maksymalny rozmiar ekranu		Szer. 344,2 mm × wys. 193,6 mm / szer. 13,6" × 7,6" wys
Źródło zasilania		12VDC, 3,75 A
Zasilacz (akcesoria)		Wejściowy: 100-240 VAC, 50-60 Hz
Zużycie energii*1		12 W (typowe), 8W (Domyślne / Oszczędność energii), Tryb czuwania: maksymalnie 0,5W(1,5W)*3, Tryb wyłączenia: maksymalnie 0,3W
Wymiary / waga netto		389,0 × 284,0 × 200,0 mm / 15,3 × 11,2 × 7,9" (szer.×wys.×głęb.), 3,4 kg / 7,5 lbs (Z wyłączeniem zasilacza)
Kąt pochylecia		W górę: 90° , W dół: 5°
Warunki środowiska		Podczas pracy: Temperatura 0 do 40°C / 32 do 104°F Wilgotność 20 do 80% (bez kondensacji pary wodnej) Składowanie: Temperatura -20 do 60°C / -4 do 140°F Wilgotność 10 do 90% (bez kondensacji pary wodnej)
Certyfikaty		CE, UKCA, TÜV-Bauart, EAC, IP54*2

INFO

*1 Gdy urządzenia USB nie są podłączone.

*2 Zgodność ze standardem IP54 : Dotyczy tylko przodu monitora

*3 0,5W : Gdy urządzenia USB nie są podłączone.

1,5W : Gdy podłączone są urządzenia USB.

DANE TECHNICZNE : ProLite TF1633MSC-B1

Ekran dotykowy	Technologia	Technologia pojemnościowa 10pt dotykowy
	Przepuszczalność światła	85%
	Transfer danych	USB
Kategoria		15,6"
Panel LCD	Technologia paneli	IPS (In-Plane-Switching)
	Rozmiar	Przekątna: 39,5 cm / 15,6"
	Wielkość plamki	0,179 mm w poziomie × 0,179 mm w pionie
	Jasność	450 cd/m ² (typowa), 385 cd/m ² (z Ekran dotykowy), 155cd/m ² (Domyślne / Oszczędność energii)
	Współczynnik kontrastu	1000 : 1 (typowa)
	Kąt widzenia	Poziomej: po 178 stopni, pionowej: po 178 stopni (Typowy)
	Czas reakcji	5ms (Gray - Gray, przez Overdrive)
Liczba wyświetlanych kolorów		Okolo16,7 mln
Częstotliwość synchronizacji		Poziomej: 30,0 - 68,0 kHz, pionowej: 60 Hz
Natywna rozdzielczość		1920 × 1080, 2,1 megapikseli
Maksymalna obsługiwana rozdzielczość		1920 × 1080 60Hz
Złącze sygnału wejściowego		HDMI, DisplayPort
Standard USB		USB2,0 (DC5V, 500mA)
Sygnał wejściowy wizji		HDMI, DisplayPort
Głośniki		2W × 2 (głośniki stereo)
Maksymalny rozmiar ekranu		Szer. 344,2 mm × wys. 193,6 mm / szer. 13,6" × 7,6" wys
Źródło zasilania		12VDC, 3,75 A
Zasilacz (akcesoria)		Wejściowy: 100-240 VAC, 50-60 Hz
Zużycie energii* ¹		12 W (typowe), 8W (Domyślne / Oszczędność energii), Tryb czuwania: maksymalnie 0,5W(1,5W)* ³ , Tryb wyłączenia: maksymalnie 0,3W
Wymiary / waga netto		389,0 × 246,5 × 45,5 mm / 15,3 × 9,7 × 1,8" (szer.xwys.xgłęb.), 2,0 kg / 4,4 lbs (Z wyłączeniem zasilacza)
Kąt użytkowy		W górę: 90° , W dół: 5°
Warunki środowiska		Podczas pracy: Temperatura 0 do 40°C / 32 do 104°F Wilgotność 20 do 80% (bez kondensacji pary wodnej) Składowanie: Temperatura -20 do 60°C / -4 do 140°F Wilgotność 10 do 90% (bez kondensacji pary wodnej)
Certyfikaty		CE, UKCA, TÜV-Bauart, EAC, IP54* ²

INFO

*¹ Gdy urządzenia USB nie są podłączone.

*² Zgodność ze standardem IP54 : Dotyczy tylko przodu monitora

*³ 0,5W : Gdy urządzenia USB nie są podłączone.

1,5W : Gdy podłączone są urządzenia USB.

WYMIARY : ProLite T1633MSC-B1

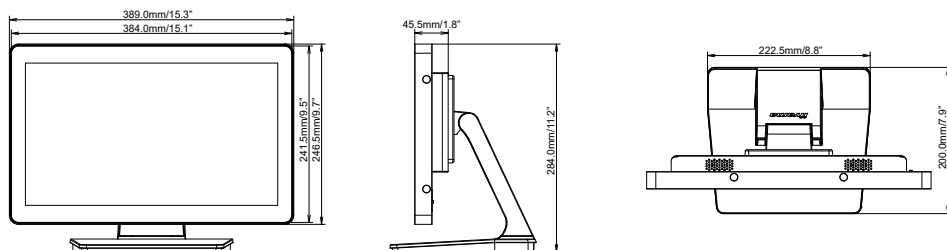

WYMIARY : ProLite TF1633MSC-B1

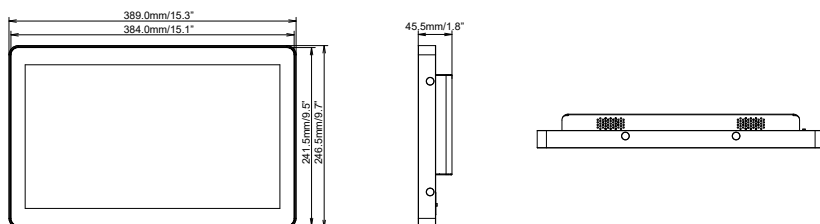

POLSKI

SYNCHRONIZACJA

Tryb wideo	Częstotliwość pozioma	Częstotliwość pionowa	Częstotliwość pasma wizyjnego
640 × 480	31,469kHz	59,940Hz	25,175MHz
800 × 600	37,879kHz	60,317Hz	40,000MHz
1024 × 768	56,476kHz	70,069Hz	75,000MHz
1280 × 1024	63,981kHz	60,020Hz	108,000MHz
1680 × 1050	65,290kHz	60,000Hz	146,250MHz
1920 × 1080	67,500kHz	60,000Hz	148,500MHz