

UŽIVATELSKÝ MANUÁL

ProLite

LCD Monitor

ProLite XUB2797UHSNP

Děkujeme moc za výběr iiyama LCD monitoru. Doporučujeme, abyste věnovali několik minut, před instalací zapnutím monitoru, k pečlivému pročení komplexního návodu. Prosíme, mějte tuto příručku na bezpečném místě pro budoucí použití.

ČESKY

OZNAČENÍ CE PROHLÁŠENÍ O SHODĚ

Tento LCD monitor je v souladu s požadavky směrnice ES / EU 2014/30/EU "Směrnice EMC", 2014/35/EU "Směrnice pro nízké napětí", 2009/125/ES "ErP směrnice" a 2011/65/EU "RoHS směrnice".

Elektro-magnetická náchylnost byla zvolena na úrovni, která dává správnou funkci v obytných oblastech, podnikání a lehkých průmyslových areálech a malých podnicích, uvnitř i vně budov. Všechna místa pro provoz jsou charakterizována připojením k veřejné síti nízkého napětí napájení.

IYAMA CORPORATION: Wijkermeerstraat 8, 2131 HA Hoofddorp, The Netherlands

Model No. : PL2797UH



Doporučujeme recyklaci použitého výrobku. Obratě se prosím na svého prodejce nebo iiyama servisní středisko. Recyklační informace získané přes internet, pomocí adresy: <https://iiyama.com>

Můžete se připojit na webovou stránku různých zemí.

- Vyhrazujeme si právo měnit specifikace bez předchozího upozornění.
- Všechny obchodní známky použité v této uživatelské příručce jsou majetkem příslušných vlastníků.
- Registrační číslo Eprel XUB2797UH5NP-B1 : 1955679

OBSAH

PRO VAŠÍ BEZPEČNOST	1
BEZPEČNOSTNÍ OPATŘENÍ.....	1
SPECIÁLNÍ POZNÁMKY K LCD MONITORŮM	3
ZÁKAZNICKÝ SERVIS.....	3
ČIŠTĚNÍ	4
PŘED POUŽITÍM MONITORU.....	5
VLASTNOSTI	5
KONTROLA OBSAHU BALENÍ.....	5
POUŽITÍ RAMENE NEBO STOJANU.....	6
MONTÁŽ A ODSTRANĚNÍ STOJAN.....	8
OVLÁDACÍ PRVKY A KONEKTORY.....	10
PŘIPOJENÍ MONITORU.....	11
ODPOJENÍ MONITORU.....	13
NASTAVENÍ POČÍTAČE	13
NASTAVENÍ VÝŠKY A POZOROVACÍHO ÚHLU.....	13
OVLÁDÁNÍ MONITORU.....	14
NASTAVENÍ OBSAHU MENU.....	15
POHOTOVOSTNÍ FUNKCE.....	28
ŘEŠENÍ PROBLÉMŮ.....	29
INFORMACE O RECYKLACI.....	30
PŘÍLOHA	31
SPECIFIKACE : ProLite XUB2797UHSNP-B1.....	31
ROZMĚRY.....	32
SYNCHRONIZACJA.....	32

PRO VAŠÍ BEZPEČNOST

BEZPEČNOSTNÍ OPATŘENÍ

VAROVÁNÍ

PŘESTANTĚ POUŽÍVAT MONITOR V PŘÍPADĚ JAKÝCHKOLIV PROBLÉMŮ

Pokud si všimnete jakýchkoli abnormální jevů, jako je kouř, zvláštní zvuk nebo zplodiny, odpojte monitor a ihned se obraťte na svého prodejce nebo iiyama servisní středisko. Další použití může být nebezpečné a může způsobit požár nebo úraz elektrickým proudem.

NIKDY NEDEMOLUJTE KRYT DISPLEJE

Vysokonapěťové obvody uvnitř monitoru. Demontážl krytu se můžete vystavit nebezpečí požáru nebo úrazu elektrickým proudem.

NIKDY NEVKLÁDEJTE NĚJAKÉ PŘEDMĚTY DO MONITORU

Nepokládejte žádné pevné předměty nebo kapaliny, jako je voda do monitoru. V případě nehody, okamžitě monitor odpojte a obraťte se na svého prodejce nebo iiyama servisní středisko. Používání monitoru s jakýmkoliv předmětem uvnitř může způsobit požár, úraz elektrickým proudem nebo poškození.

UMÍSTĚTE MONITOR NA ROVNÝ A STABILNÍ POVRCH

Monitor může způsobit zranění, pokud spadne.

NEPOUŽÍVEJTE MONITOR V BLÍZKOSTI ZDROJE VODY

Nepoužívejte monitor, kde může být postříkán vodou či polit vodou. Může to způsobit požár nebo úraz elektrickým proudem.

POUŽÍVEJTE JEN PODPOROVANÝ NAPÁJECÍ ZDROJ

Ujistěte se, že monitor je používám pouze s určeným napájením. Použití nesprávného napětí může způsobit poruchu a může způsobit požár nebo úraz elektrickým proudem.

CHRAŇTE KABELY

Netahejte, neohýbejte napájecí a datový kabel. Nepokládejte na monitor nebo na kabely žádné jiné těžké předměty. V případě poškození, kabely mohou způsobit požár nebo úraz elektrickým proudem.

NEPŘÍZIVÉ POVĚTRNOSTNÍ PODMÍNKY

Není vhodné používat monitor při těžké bouřce, může to způsobit poruchu. Také se doporučuje, abyste se nedotýkali zástrčky. Mohlo by dojít k úrazu elektrickým proudem.

UPOZORNĚNÍ

MÍSTO INSTALACE

Neinstalujte monitor, kde může dojít k náhlým změnám teploty, nebo ve vlhkém, prašném nebo zakouřeném prostředí, protože by mohlo dojít k požáru, úrazu elektrickým proudem nebo poškození. Měli byste se také vyhnout místům, kde slunce svítí přímo na monitoru.

NEUMISŤUJTE MONITOR DO NEBEZPEČNÝCH POZIC

Monitor se může převrhnout a způsobit zranění, pokud není vhodně umístěn. Dále se ujistěte, že nemáte na monitoru položené nějaké těžké předměty, a že všechny kabely jsou vedeny tak, že děti za ně nemohou tahat a způsobit si zranění.

UPOZORNĚNÍ

DODRŽENÍ VENTILACE VZDUCHU

Ventilační otvory ochraňují monitor před přehřátím. Zakrytí otvorů může způsobit požár. Chcete-li zabezpečit dostatečnou cirkulaci vzduchu, umístěte monitor alespoň 10cm (nebo 4 palce) od všech stěn. Při demontáži naklápěcího stojanu může dojít k zakrytí ventilačních otvorů na zadní straně monitoru. Může dojít k přehřátí monitoru a to může způsobit požár nebo poškození. Při demontáži se ujistěte, že je zajištěno dostatečné větrání. Při ovládní monitoru na zádech, boku, vzhůru nohama nebo na koberci či jiném měkkém materiálu, může také dojít k poškození.

ODPOJTE KABELY PŘI MANIPULACI S MONITOREM

Když přesouváte monitor, vypněte síťový vypínač, odpojte monitor a ujistěte se, zda je signálový kabel odpojen. Pokud monitor neodpojíte, může dojít k požáru nebo úrazu elektrickým proudem.

ODPOJTE MONITOR ZE ZÁSUVKY

Pokud monitor nepoužíváte delší dobu, je doporučeno jej odpojit z elektrické sítě, aby se zabránilo nehodám.

DRŽTE ZÁSTRČKU PŘI ODPOJOVÁNÍ

Chcete-li odpojit napájecí kabel nebo signálový kabel, tahejte vždy za zástrčku. Nikdy netahejte za samotný kabel, může to způsobit požár nebo úraz elektrickým proudem.

NEDOTÝKEJTE SE ZÁSTRČKY MOKRÝMA RUKAMA

Při vytahování nebo zastrčení zástrčky mokřými rukama, může dojít k úrazu elektrickým proudem.

PŘI INSTALACI MONITORU NA VAŠEM POČÍTAČI

Ujistěte se, že počítač je dostatečně silný, aby unesl hmotnost monitoru, jinak může dojít k poškození počítače.

OPATRNĚ! CHRAŇTE SVÉ RUCE A PRSTY

- Dávejte pozor, abyste si neporanili prsty nebo ruce, když měníte výšku nebo úhel.
- Ke zranění může dojít, pokud nezabráníte kontaktu prstu a základny displeje, při nastavování výšky.

POZNÁMKA PRO POUŽITÍ 24/7

Tento produkt není speciálně určen pro použití 24/7 ve všech prostředích.

POZNÁMKA SPECIFICKÁ PRO POUŽITÍ NA STOLNÍM POČÍTAČI

Tento produkt je určen pro stolní použití, nikoli pro aplikace digital signage (elektronické vývěsky), jako je instalace na strop nebo na stěnu.

NENAKLÁPEJTE MONITOR PŘÍLIŠ DOLŮ

Abyste předešli možnému poškození obrazovky, jako je odlupování LCD panelu od rámu, zajistěte, aby se monitor nenakláněl směrem dolů mimo svůj nastavitelný rozsah.

NA MONITOR NEPOUŽÍVEJTE ALKOHOL ANI DEZINFEKČNÍ PROSTŘEDKY

Nestříkejte alkohol nebo dezinfekční prostředky přímo na monitor ani je nepoužívejte v blízkosti monitoru. Monitor také neotírejte látkou nebo prostěradlem, které obsahuje alkohol nebo dezinfekční prostředky. Mohou způsobit změnu barvy, poškození nebo prasknutí krytu, poškození povrchové úpravy LCD panelu a poškození součástí.

OSTATNÍ

ERGONOMICKÉ DOPORUČENÍ

Chcete-li odstranit únavu očí, neprovazujte monitor proti jasnému pozadí nebo v tmavé místnosti. Pro optimální pohodlí při sledování by monitor měl být těsně pod úrovní očí a ve vzdálenosti 40-60cm (16-24 palec) od vašich očí. Při používání monitoru delší dobu se doporučuje přestávka deset minut každou hodinu, protože dlouhodobý pohled na obrazovku může způsobit únavu očí.

SPECIÁLNÍ POZNÁMKY K LCD MONITORŮM

Následující symptomy jsou normální u LCD monitorů a neznamenají problém.

- POZNÁMKA**
- Při prvním zapnutí LCD monitoru se nemusí obraz vejít na displej, protože typ počítače má nastavenou jinou pozici. V tomto případě nastavte pozici obrazu do správné polohy.
 - Můžete zjistit mírně nerovnoměrný jas na obrazovce v závislosti na pracovní ploše, kterou používáte.
 - Vzhledem k povaze LCD obrazovky, může přetrvat vjem původní obrazovky i po přepnutí obrazu, když je stejný obraz zobrazen hodiny. V tomto případě lze obrazovku obnovovat pomalu změnou obrazu nebo vypnutím na několik hodin.

ZÁKAZNICKÝ SERVIS

- POZNÁMKA**
- Máte-li vrátit přístroj do servisu a originální balení bylo zničeno, obraťte se prosím na svého prodejce nebo iiyama servisní středisko pro radu nebo náhradního balení.

ČIŠTĚNÍ

VAROVÁNÍ

- Pokud při čištění dostanou materiály nebo kapaliny, jako je voda, do monitoru, okamžitě odpojte napájecí kabel a obraťte se na svého prodejce nebo iiyama servisní středisko.
- Z bezpečnostních důvodů vypněte hlavní vypínač a odpojte monitor před čištěním.

UPOZORNĚNÍ

- Nestříkejte alkohol nebo dezinfekční prostředky přímo na monitor ani je nepoužívejte v blízkosti monitoru. Monitor také neotírejte látkou nebo prostředkem, které obsahuje alkohol nebo dezinfekční prostředky. Mohou způsobit změnu barvy, poškození nebo prasknutí krytu, poškození povrchové úpravy LCD panelu a poškození součástí.
- Abyste předešli možnému poškození monitoru (LCD panel / kryt / konektory) nebo příslušenství, nikdy nepoužívejte následující silná rozpouštědla nebo čisticí listy. Mohou způsobit změnu barvy, poškození nebo prasknutí krytu, poškození povrchové úpravy LCD panelu a poškození součástí.

Benzín	Kyselá voda chlorná
Ředidlo	Kyselá nebo alkalická rozpouštědla
Alkohol	Vosk
Bělídko	Brusiva
Peroxid	Čistič kancelářského vybavení
Aceton	Čistič skla
Methylenchlorid	Hedvábný papír
Toluen	Vlhčené ubrousky
Amoniak	Chemická tkanina
Roztok chlornanu sodného (Chlorové bělidlo)	Čisticí papír
	atd.

POZNÁMKA

- Pro ochranu LCD panelu, nepoškrábejte nebo neotírejte obrazovku tvrdými předměty.
- Nenechávejte LCD panel vlhký. Pokud se na něj dostanou kapky vody nebo podobně, okamžitě jej otřete suchým měkkým hadříkem. Ponechání zapnuté může způsobit změnu barvy nebo skvrny na LCD panelu. Pokud se navíc do monitoru dostane vlhkost, může dojít k poškození.
- Dotýkáním se krytu produkty vyrobenými z pryže nebo plastu po delší dobu, může dojít k degeneraci nebo ztráty barvy na krytu.

Pravidelná péče

Jemně otřete skříň měkkým, suchým a čistým hadříkem. Pokud je skvrna silná, namočte hadřík do zředěného neutrálního čisticího prostředku s vodou, důkladně jej vyždímejte a skvrnu setřete. Ihned jej otřete měkkým suchým hadříkem.

Dezinfekce alkoholem

Dezinfekce alkoholem může způsobit změnu barvy, poškození nebo prasknutí krytu, poškození povrchové úpravy LCD panelu a poškození součástí. Místo toho doporučujeme dezinfikovat si ruce před a po použití mimo monitor.

Pokud bezpodmínečně musíte monitor dezinfikovat alkoholem, uvědomte si předem výše uvedená varování a upozornění. Vyhněte se také časté alkoholové dezinfekci.

PŘED POUŽITÍM MONITORU

VLASTNOSTI

- ◆ Podporuje rozlišení až 3840 × 2160
- ◆ Vysoký kontrast 1300:1 (Typický), Pokročilá funkce kontrastu k dispozici, Jas 350cd/m² (Typický), Doba odezvy 4ms (Šedá-Šedá)
- ◆ Žádné blikání
- ◆ Redukce modrého světla
- ◆ Digitální vyhlazování znaků
- ◆ USB Typu-C / RJ45 / DP Out - Konektory
- ◆ USB Power Delivery podporuje až 96W
- ◆ 2 × 2W Stereo reproduktory
- ◆ Ergonomický design TCO certifikován
- ◆ Pohotovostní funkce
- ◆ V souladu VESA Standard (100mm×100mm)
- ◆ Klíčový otvor pro bezpečnostní zámek

KONTROLA OBSAHU BALENÍ

Následující doplňky jsou součástí balíku. Zkontrolujte, zda jsou uzavřeny s monitorem. Pokud něco chybí nebo jsou poškozeny, obraťte se na prodejce nebo na regionální iiyama kancelář.

- | | | |
|-------------------------|-------------------------------|---------------------|
| ■ Napájecí Kabel * | ■ HDMI Kabel | ■ DisplayPort Kabel |
| ■ USB Kabel (Typu-C-C) | ■ USB Kabel (Typu-A-B) | ■ Deska VESA |
| ■ Krk stojanu | ■ Základna stojanu se šroubem | ■ Šroubovák |
| ■ Bezpečnostní příručka | ■ Rychlý průvodce | |

UPOZORNĚNÍ

* Všechny garance a záruky jsou neplatné pro případné problémy nebo škody způsobené napájecím kabelem, který není součástí balení iiyama.

Při schváleném napájecím kabelu větší nebo rovno H05VVf, musí být použito 3G, 0,75mm².

POUŽITÍ RAMENE NEBO STOJANU

- UPOZORNĚNÍ**
- Tento produkt je určen pro stolní použití, nikoli pro aplikace digital signage (elektronické vývěsky), jako je instalace na strop nebo na stěnu.
 - Před instalací se ujistěte, že rameno displeje nebo stojan stolu jsou dostatečně silné, aby unesly potřebnou hmotnost displeje a držáku.
 - Úhel monitoru by měl být v rozmezí 23° nahoru a 5° dolů. Tento produkt nelze používat směrem nahoru nebo dolů mimo tento rozsah.
 - Pokud je monitor používán (instalován) pod úhlem větším než 5° směrem dolů, může se LCD odlepit od rámu a spadnout a způsobit poškození. Na takové případy se navíc nebude vztahovat podpora ani záruka.

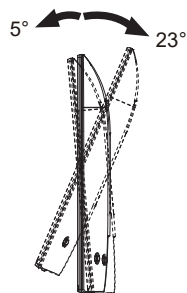

< ZOBRAZIT RUČNÍ NEBO STOJANOVÝ STOJAN >

- UPOZORNĚNÍ**
- Tloušťku montážního stolku utáhněte šrouby M4 (4 ks), jejíž „L“ délka je 10mm, aby se monitor upevnil. Pokud použijete šroub déle, může dojít k úrazu elektrickým proudem nebo poškození, protože by mohlo dojít ke kontaktu s elektrickými částmi uvnitř monitoru.

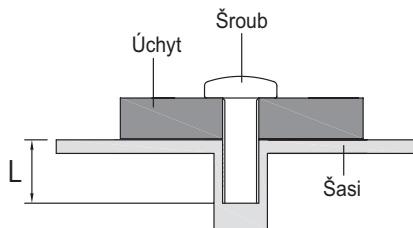

< OTÁČENÍ OBRAZOVKY >

Displej je navržen tak, aby byl kompatibilní v režimech na krajina i na portrét.
Zobrazení na výšku je nutné upravit pomocí nastavení zobrazení připojeného zařízení.

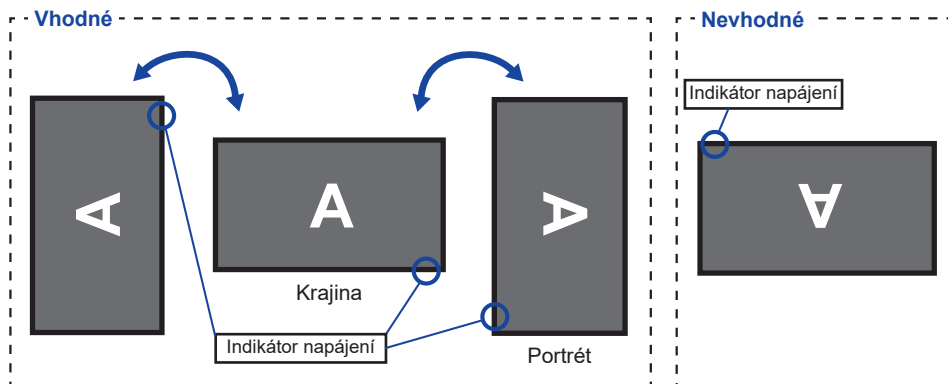

Se Stojanem:

POZNÁMKA

- Upravte základní výšku před rotací panelu.
- Pokus o natáčení panelu násilně bez nastavení výšky stojanu může způsobit poškození panelu nebo stojanu.

MONTÁŽ A ODSTRANĚNÍ STOJAN

UPOZORNĚNÍ

- Položte monitor na stabilní povrch. Monitor může způsobit zranění nebo škodu, pokud spadne.
- Nevystavujte monitor velkým tlakům. Mohlo by dojít k poškození.
- Před demontáží nebo instalací odpojte monitor, aby nedošlo k úrazu elektrickým proudem nebo poškození.

<Instalace>

- 1 Připojte Krk stojanu k Desce VESA a poté utáhněte „Křídlová matice“ pomocí dodaného šroubováku abyste je zajistili.

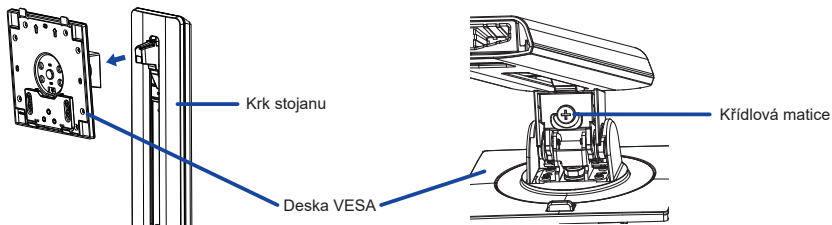

- 2 Nainstalujte Krk stojanu k Základnu stojanu a poté utáhněte „Křídlová matice“, abyste je zajistili.

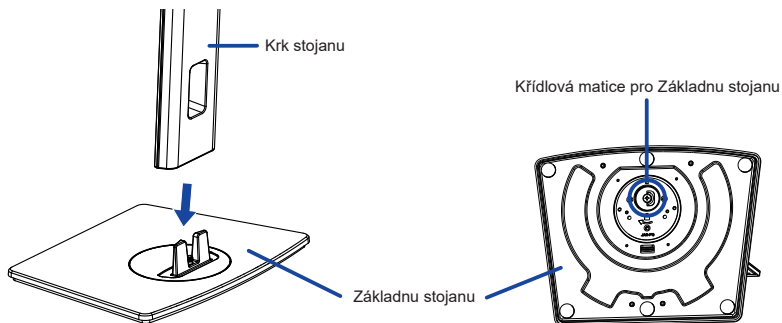

- 3 Dejte kus měkkého hadříku na stůl předem, aby se zabránilo poškrábání monitoru. Položte monitor na stůl přední stranou dolů.
- 4 Držte monitor a nainstalujte sestavený stojan k monitoru, dokud nezaklapne a zajistí.

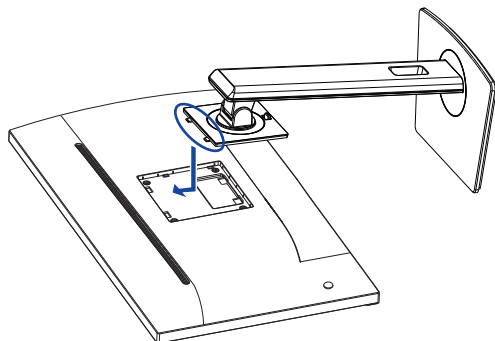

<Demontáž>

- ① Dejte kus měkkého hadříku na stůl předem, aby se zabránilo poškrábání monitoru. Položte monitor na stůl přední stranou dolů.
- ② Stisknutím uvolňovacího tlačítka sejměte stojan.

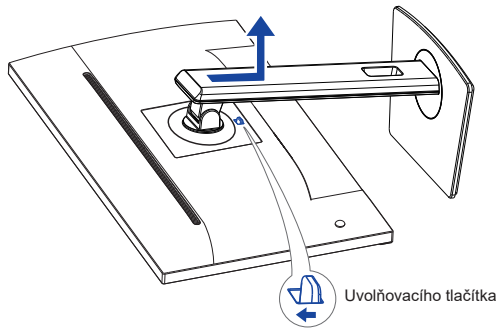

- ③ Povolte „křídlová matice“ pomocí dodaného šroubováku k vyjměte Krk stojanu z Desky VESA.
- ④ Povolte „křídlová matice“ k vyjměte Základna stojanu z Krk stojanu.

OVLÁDACÍ PRVKY A KONEKTORY

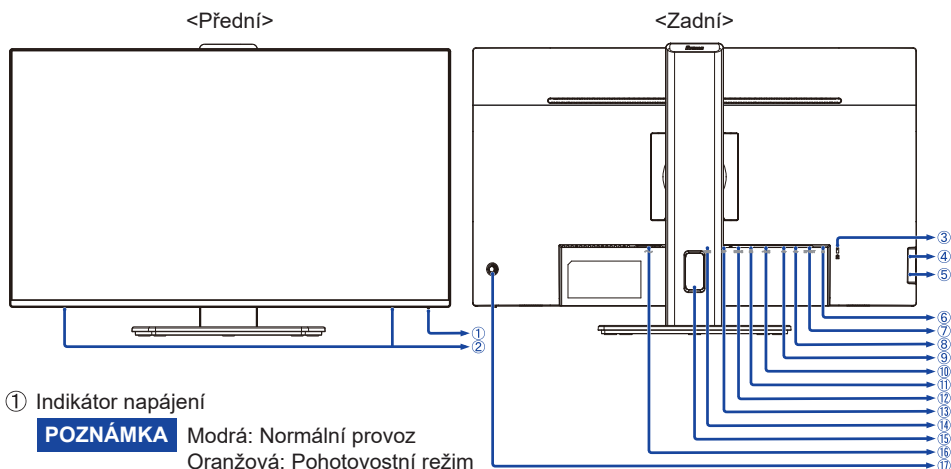

- ① Indikátor napájení

POZNÁMKA Modrá: Normální provoz
Oranžová: Pohotovostní režim

- ② Reproduktory

- ③ Klíčová dírka pro bezpečnostní zámek

POZNÁMKA Můžete připevnit bezpečnostní zámek a kabel, aby se zabránilo přemístění monitoru počítače bez Vašeho svolení.

- ④ USB Typu-A Downstream Konektor (USB3,2 Gen 1: 5Gbps, 5V, 900mA)

- ⑤ USB Typu-A Downstream Konektor (USB3,2 Gen 1: 5Gbps, 5V, 900mA)

- ⑥ Konektor pro sluchátka ()

POZNÁMKA Správná funkce připojených externích zařízení jiných než sluchátek není zaručena.

- ⑦ DisplayPort Out Konektor (DP OUT) *1

- ⑧ USB Typu-C Downstream Konektor (USB3,2 Gen 1: 5Gbps, 5V, 3A)

- ⑨ USB Typu-A Downstream Konektor (USB3,2 Gen 1: 5Gbps, 5V, 900mA)

- ⑩ USB Typu-B Upstream Konektor ()

- ⑪ LAN(RJ45) Konektor ()

- ⑫ USB Typu-C Upstream Konektor (USB C USB3,2 Gen 1: 5Gbps, 20V, 4,8A)

- ⑬ DisplayPort Konektor (DP)

- ⑭ HDMI Konektor (HDMI)

- ⑮ Otvor pro kabely

- ⑯ AC Konektor (~ : Střídavý proud)

- ⑰ Joystick / Tlačítko Napájení

[Centrum] Napájení / Menu

POZNÁMKA Krátké stisknutí zapne monitor.
Dlouhé stisknutí po dobu 6 sekund vypne monitor.

[↑] Nahoru / Volba vstupů **Přímo**

[↓] Dolů

*2 [→] Vpravo / Hlasitost / Ticho **Přímo**

*2 [←] Vlevo / Druhé menu **Zkratka**

*1 DP OUT Konektor je opatřen černou gumovou záslepkou. Před připojením sundejte zásleпку.

*2 Směr při pohledu na obrazovku zepředu

PŘIPOJENÍ MONITORU

- ① Ujistěte se, že počítač i monitor jsou vypnuté.
- ② Připojte počítač k monitoru pomocí odpovídajícího kabelu.
- ③ Připojte počítač k monitoru pomocí USB Kabel (Typu-A-B)
- ④ Připojte počítač k monitoru USB Kabel (Typu-C-C) při prohlížení obrázků na monitoru prostřednictvím Konektoru USB Typu-C (USB C) nebo při použití funkce rozbočovače USB monitoru.*
- ⑤ Připojte Napájecí Kabel k monitoru a poté do elektrické sítě.
- ⑥ Zapněte monitor a počítač.

- * ● Při nabíjení připojeného zařízení pomocí USB Typu-C Konektor (USB C) zkontrolujte, zda je zařízení vybaveno USB Typu-C konektorem, který podporuje funkci nabíjení přes USB PD (=Power Delivery).
 - Připojené zařízení lze nabíjet prostřednictvím USB Typu-C Konektoru, i když je monitor v pohotovostním režimu. Viz strana 22, kde je uvedena funkce USB nabíjení baterie (USB BC).
 - Maximální energie USB je až 96W. Pokud připojené zařízení vyžadovalo pro provoz nebo pro spuštění (při vybité baterii) více než 96W, použijte originální napájecí adaptér dodaný se zařízením.
 - Pokud použijete samostatně zakoupený USB Typu-C kabel, ujistěte se, že je kabel certifikován USB-IF a je plně vybaven funkcemi dodávky energie a přenosu videa / zvuku / dat.
 - Pokud je monitor v pohotovostním režimu, nezobrazí obraz automaticky v následujících situacích:
 1. První spuštění počítače
 2. Když se počítač obnovuje z pohotovostního režimuChcete-li zobrazit obrázek, nakloňte Joystick [⇄]. Toto je normální chování pro minimalizaci spotřeby energie v pohotovostním režimu. Chcete-li tomuto chování zabránit, přejděte do OSD Menu a nastavte „USB BC“ na „Zapnout“.
 - USB kabel (Typu-A-C) není součástí monitoru. Pokud používáte USB kabel (Typu-A-C), mějte na paměti, že můžete přenášet pouze data.
 - Kompatibilita se všemi připojenými zařízeními není zaručena kvůli různým uživatelským prostředím.

POZNÁMKA

- Ujistěte se, že instalace budovy má jistič 120/240V, 20A (maximum).
- Signální kabely pro připojení počítače a monitoru se mohou lišit v závislosti na typu použitého počítače. Nesprávné připojení může způsobit vážné poškození jak na monitoru, tak i na počítači. Kabel, který je dodán s monitorem, je určen pro standardní konektor. Pokud je zapotřebí speciální kabel, obraťte se na místního prodejce nebo regionální iiyama kancelář.
- Připojovací zařízení třídy 1 typu A musí být připojeno k ochrannému vodiči.
- Zásuvka musí být instalována v blízkosti zařízení a musí být snadno přístupná.
- Výrazný akustický tlak u ucha / sluchátek může způsobit poškození sluchu / ztrátu sluchu.

[Příklad připojení]

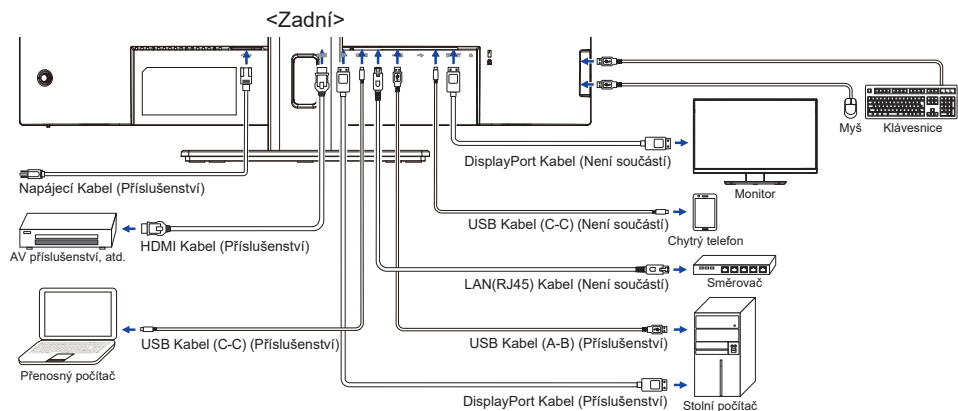

[Shromážďete kabely]

Umístěte kabely přes otvor pro kabely, abyste je spojili.

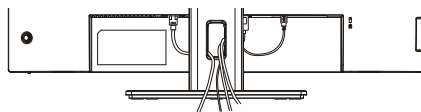

ODPOJENÍ MONITORU

- 1 Ujistěte se, že počítač i monitor jsou vypnuté.
- 2 Nejprve odpojte napájecí zdroj a poté napájecí kabel monitoru.
- 3 Odpojte USB kabel od počítače a monitoru.
- 4 Odpojte signálový kabel od počítače a monitoru.

NASTAVENÍ POČÍTAČE

■ Načasování signálu

Změna požadované načasování signálů, jsou uvedeny na straně 32: Vhodné načasování.

NASTAVENÍ VÝŠKY A POZOROVACÍHO ÚHLU

- Pro optimální sledování obrazu je doporučeno, aby monitor byl v pozici přímo naproti na celému obličej, poté nastavíte výšku a úhel monitoru dle Vašich vlastních preferencí.
- Držte panel tak, aby monitor se nepřevrátil, když měníte výšku nebo úhel monitoru.
- Jste schopni se přizpůsobit výšku monitoru až do 150mm, úhel až 45° vpravo a vlevo, 23° nahoru a 5° dolů.

POZNÁMKA

- Nedotýkejte se LCD obrazovky při změně úhlu pohledu. Mohlo by dojít k poškození nebo zničení LCD obrazovky.
- Je nutná pozornost, při změně výšky nebo úhlu, abyste si nezachytili prsty nebo ruce při manipulaci s monitorem.
- Zranění může dojít, pokud nejste opatrní a nezabráníte kontaktu prstu s displejem a základnou při nastavování výšky.

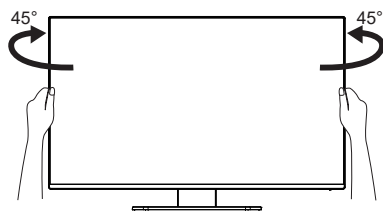
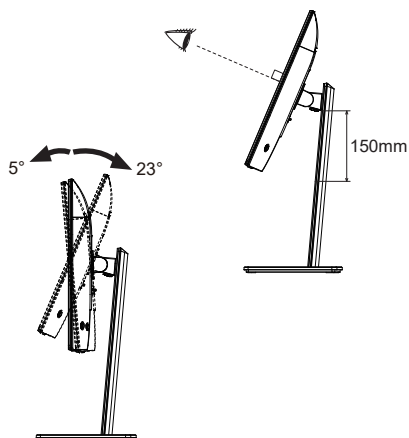

OVLÁDÁNÍ MONITORU

Chcete-li vytvořit co nejlepší obraz, Váš iiyama LCD monitor byl nastaven ve výrobním závodě s ODPOVÍDAJÍCÍ ČASOVÁNÍ, které je vyobrazeno na straně 32. Podle níže uvedených pokynů můžete také nastavit obraz.

- 1 Stiskněte Joystick [Centrum] na monitor pro spuštění funkce OSD menu. K dispozici jsou další položky nabídky, které lze přepínat nakloněním Joystick [↔].



- 2 Vyberte položku menu, která obsahuje ikonu nastavení týkající se nastavení, které chcete dělat. Stiskněte Joystick. Poté nakloněním Joystick [↕/↔] zvýrazněte ikonu požadovaného nastavení.
- 3 Znovu stiskněte Joystick. Nakloněním Joystick [↔/↕] zvolte vhodnou úpravu nebo nastavení.
- 4 Stisknutím a nakloněním Joystick [↔] opustíte nabídku a nastavení, které jste právě provedli, se automaticky uloží.

Například pro korekci OSD svislé polohy zvolte položku **OSD** a poté stiskněte Joystick. Poté vyberte **V. pozice** nakloněním Joystick [↕/↔].

Stupnice nastavení se aktivuje po stisknutí Joystick. Potom nakloněním Joystick [↔/↕] pro změnu nastavení OSD vertikální polohy. OSD vertikální poloha displeje by se měla odpovídajícím způsobem měnit, když děláte to.

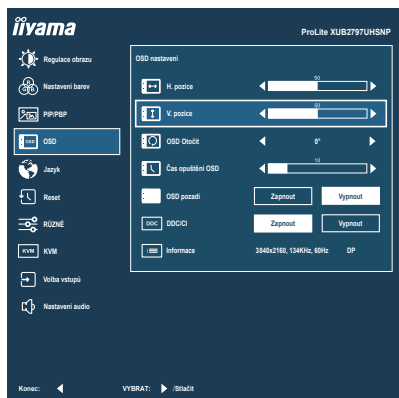

Stisknutím Joystick a nakonec jeho nakloněním [↔] zavřete funkci zobrazení na obrazovce. Všechny změny se uloží do paměti.

POZNÁMKA

- Když se operace Joysticku během nastavování přeruší, zobrazení na obrazovce zmizí, jakmile uplyne čas nastavený pro **Čas opuštění OSD**. Nakloněním Joysticku [↔] lze také vrátit předchozí nabídku a vypnout nabídku na obrazovce.
- Jakékoli změny se automaticky uloží do paměti, když OSD zmizí. Je třeba se vyvarovat vypnutí napájení při používání nabídky.

NASTAVENÍ OBSAHU MENU



Regulace obrazu *1 Picture Adjust

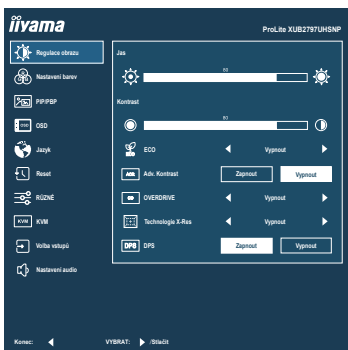

Úprava položek	Problém / Možnost	Joystick
Jas *2 Brightness	Příliš tmavá Příliš světlá	
Kontrast Contrast	Příliš matné Příliš intenzivní	
Eco Eco Zkratka	Vypnout	Normální
	Režim 1	Jas podsvícení je snížen.
	Režim 2	Jas podsvícení je snížen více než Režim 1.
	Režim 3	Jas podsvícení je snížen více než Režim 2.
Adv. Kontrast Adv. Contrast	Zapnout	Zvýšený Kontrastní Poměr
	Vypnout	Typický Kontrastní Poměr
Overdrive Overdrive	Vypnout / 1 / 2 / 3 / 4 / 5 To povede ke zlepšení šedé úrovně doby odezvy panelu LCD. A vyšší úroveň výsledku v rychlejší době odezvy.	
Technologie X-Res X-Res Technology	Vypnout	Normální
	Měkký	Zvýraznit okraj obrazu.
	Střední	Zvýraznit okraj obrazu více než při Soft možnosti.
	Tvrdý	Zvýraznit okraj obrazu více než při Middle možnosti.
DPS DPS	Zapnout	Aktivuje se Dynamic Power Saving a sníží se jas podsvícení.
	Vypnout	Dynamic Power Saving je deaktivována.
POZNÁMKA	Tento monitor má ekologický design s funkcí DPS. Výchozí nastavení je „Zapnout“ a obrazovka může být mírně tmavá. V takovém případě vyberte možnost „Vypnout“, abyste dosáhli optimálního jasu.	

*1 Vybrané úpravy a nastavení nemusí být možné kvůli jiným položkám, které jsou povoleny. Další informace naleznete na straně 16 **Matice korelace funkcí**.

*2 Slouží k nastavení „Jas“ při použití monitoru v temné místnosti, když obrazovka je příliš světlá.

Zkratka

Použijte zkratku ke konkrétní nabídce pomocí následujících operací.

- Eco : Nakloňte Joystick [↵] bez zobrazené menu a vyberte „Eco“.

■ Matice korelace funkcí

Aktivní položka	Regulace obrazu		Nastavení barev		PIP/PBP
	Eco	Adv. Kontrast	i-Style Color Standard Hra Kino Scenérie Text	Redukce modrého světla	PIP PbP LR
Vybraná položka					
Jas	–	–	–	✓	✓
Kontrast	✓	–	–	✓	✓
Eco	–	–	–	–	✓
Adv. Kontrast	–	–	–	–	–
Overdrive	✓	✓	✓	✓	✓
Technologie X-Res	✓	✓	✓	✓	✓
DPS	–	–	–	–	–



✓ : Dostupný

– : Není dostupný

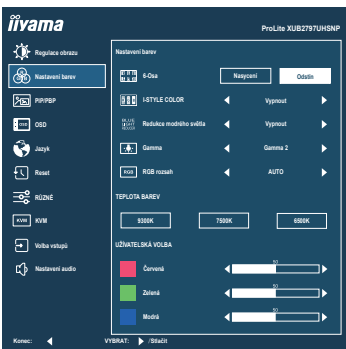

Nastavení barev Color Settings



Úprava položek	Problém / Možnost		Joystick
6-Osa *1,2 6-Axis	Nasycení	Červená Žlutá Zelená Azurová Modrá Purpurová	Příliš slabý Příliš silná 
	Odstín	Červená Žlutá Zelená Azurová Modrá Purpurová	Příliš slabý Příliš silná 
i-Style Color *1 i-Style Color Zkratka	Vypnout	Návrat do stavu nastaveného úpravou barev.	
	Standard	Pro obecné prostředí Windows a výchozí nastavení monitoru	
	Hra	Pro PC herní prostředí	
	Kino	Pro filmové a video prostředí	
	Scenérie	Pro zobrazení venkovní scénérie obrázků	
	Text	Pro editaci textu a obrazu v prostředí textového editoru	
Redukce modrého světla *2 Blue Light Reducer Zkratka	Vypnout	Normální	
	Režim 1	Modré světlo je sníženo.	
	Režim 2	Modré světlo je sníženo více než Režim 1.	
	Režim 3	Modré světlo je sníženo více než Režim 2.	
Gamma *2 Gamma	Gamma 1		
	Gamma 2		
	Gamma 3		
RGB rozsah RGB Range	Auto	Automaticky vybere signál barevné stupnice.	
	Plný	Pro plný rozsah barevné škály signálu	
	Omezený	Pro omezený rozsah barevné škály signálu	



Nastavení barev Color Settings

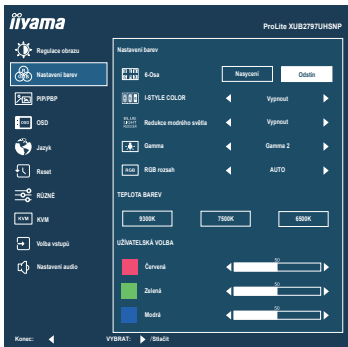

Úprava položek	Problém / Možnost		Joystick
Teplota Barev *1 Color Temperature	9300K	Studená barva	
	7500K	Normální barva	
	6500K	Teplá barva	
Uživatelská Volba *1 User Preset	Červená	Příliš slabý	
	Zelená		
	Modrá	Příliš silná	

*1 Deaktivováno při aktivaci „Redukce modrého světla“.

*2 Deaktivováno při aktivaci „i-Style Color“.

Zkratka

Použijte zkratku ke konkrétní nabídce pomocí následujících operací.

- i-Style Color : Nakloňte Joystick [↔] bez zobrazené menu a vyberte „i-Style Color“.
- Redukce modrého světla : Nakloňte Joystick [↔] bez zobrazené menu a vyberte „Redukce modrého světla“.



PIP/PBP *1
PIP/PBP



Úprava položek	Možnost	
PIP/PBP PIP/PBP	Vypnout	Funkce PIP/PBP je vypnutá.
	PIP	Zobrazte vedlejší obrazovku na hlavní obrazovce.
	PbP LR	Zobrazení hlavní obrazovky vlevo a vedlejší obrazovky vpravo.
Sub Zdroj *2 Sub Source	HDMI	Vyberte vstup HDMI pro vedlejší obrazovku.
	DP	Vyberte vstup DisplayPort pro vedlejší obrazovku.
	USB C	Vyberte vstup USB Typu-C pro vedlejší obrazovku.
PiP Pozice *3 PiP Position	Doprava nahoru	Přesun vedlejší obrazovky do pravého horního rohu.
	Doprava dolů	Přesun vedlejší obrazovky do pravého dolního rohu.
	Doleva dolů	Přesun vedlejší obrazovky do levého dolního rohu.
	Doleva nahoru	Přesun vedlejší obrazovky do levého horního rohu.
PiP Velikost *3 PiP Size	Malý	Zmenšit velikost vedlejší obrazovky.
	Střední	Normální velikost vedlejší obrazovky
	Velký	Zvětšení velikosti vedlejší obrazovky.
Změnit *2 Swap	Ano	Změnit hlavní/vedlejší obrazovku.
	Ne	Vrací se do normálu.

*1 PIP = Picture in Picture (Obraz v Obrazu), PBP = Picture by Picture (Obraz vedle Obrazu)
Deaktivováno při aktivaci „MST“.

*2 K dispozici v režimu „PiP“ nebo „PbP LR“.

*3 K dispozici pouze v režimu „PiP“.

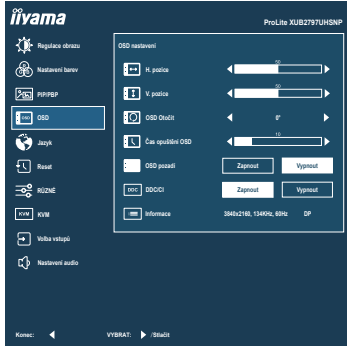

Úprava položek	Problém / Možnost	Joystick
H. pozice OSD Horizontal Position	OSD je příliš vlevo OSD je příliš vpravo	
V. pozice OSD Vertical Position	OSD je příliš nízké OSD je příliš vysoké	
OSD Otočit * OSD Rotate	Otočte OSD. 0° / +90° / -90°	
Wygaznienie OSD OSD Time	Můžete nastavit dobu trvání OSD menu v rozmezí 5 až 60 sekund.	
OSD pozadí OSD Background	Zapnout	Zprůhlední pozadí OSD.
	Vypnout	Vrací se do normálu.
DDC/CI DDC/CI	Zapnout	DDC/CI je zapnuto.
	Vypnout	DDC/CI je vypnuto.
Informace Display Information	Zobrazuje informace o aktuálním vstupním signálu přicházející z grafické karty v počítači. POZNÁMKA Najděte uživatelskou příručku grafické karty k dalším informacím o změně rozlišení a obnovení.	

* +90°: Vhodné pro režim na výšku s monitorem otočeným doprava.

-90°: Vhodné pro režim na výšku s monitorem otočeným doleva.

Jazyk Language



Úprava položek	Možnost			
Jazyk Language	English	Angličtina	Español	Španělština
	Français	Francouzština	Nederlands	Holandština
	Deutsch	Němčina	Český	Česky
	Italiano	Italština	Русский	Ruština
	Polski	Polština	日本語	Japonština

Reset Recall



Úprava položek	Možnost
Reset Recall	Nastavení továrních dat je obnoveno.



Úprava položek	Možnost		Joystick
Ostrý a Jemný Sharp and Soft	1 2 3 4 5 6		
	Můžete změnit kvalitu obrazu od 1 do 6 (ostré do měkké). Nakloněním [⇔] pro změnu kvality obrazu v číselném pořadí. Nakloněním [⇐⇒] můžete změnit kvalitu obrazu v opačném číselném pořadí.		
Poměr Stran *1 Video Mode Adjust	Plný obraz	Rozšíření displeje	
	Formát obrazu	Rozšíření zobrazení	
	1 : 1	Zobrazení obrazu bod po bodu.	
Startovací logo Opening Logo	Zapnout	iiyama logo se zobrazí, když je monitor zapnutý.	
	Vypnout	iiyama logo se nezobrazuje, když je monitor zapnutý.	
LED LED	Zapnout	Indikátor napájení je zapnut.	
	Vypnout	Indikátor napájení je vypnut.	
POZNÁMKA Vypněte indikátor napájení, když Vás obtěžuje jeho světlo.			
USB BC USB BC	Zapnout	Zařízení USB lze nabíjet, i když je monitor v pohotovostním režimu.	
	Vypnout	Zařízení USB nelze nabíjet, když je monitor v pohotovostním režimu.	
POZNÁMKA Když je monitor vypnutý, periferie USB nelze nabíjet, i když je zapnuta funkce USB BC. Když je tato funkce vypnutá, zařízení USB nepracují, ani když je monitor v zapnutý, aby šetřili energii v pohotovostním režimu. Při provozu zařízení USB zapněte tuto funkci.			
MST *1,2,3,4 MST	Zapnout	Video signál z počítače lze rozšířit na více monitorech.	
	Vypnout	Video signál z počítače je duplikován na klonován monitoru.	
USB C USB C	USB 3.0	Vyberte rychlost přenosu dat při připojení přes USB Typu-C.	
	USB 2.0		
Adresy MAC *5 MAC Address	Zobrazte LAN MAC adresu.		

*1 Deaktivováno při aktivaci „PIP/PBP“.

*2 K dispozici pouze pro vstup DisplayPort nebo USB Typu-C.

*3 Zapnutí/Vypnutí funkce „MST“ není závislé na přepínání vstupního signálu.

*4 Maximální počet monitorů, které lze připojit v řetězci (daisy chain) pomocí DP OUT konektor

Vstupní zdroj	MST : Zapnout Rozšířený režim	MST : Vypnout Klonový režim
Formát videa	3840 × 2160 @30Hz	3840 × 2160 @60Hz
USB Typu-C	2	2
DisplayPort	2	2

- Celkový počet monitorů včetně prvního připojeného přímo k počítači

- Množství připojeného monitoru se může lišit v závislosti na specifikaci použitého počítače.

-2×3840×2160 @30Hz v režimu „MST“ je k dispozici pouze v případě, že je „USB C“ nastaveno na „USB 2.0“.

*5 Předání MAC adresy není podporováno.



Úprava položek		Možnost	
KVM KVM	HDMI	USB B	Dva počítače připojené ke Konektorům USB Upstream jednoho monitoru mohou sdílet klávesnici a myš připojené k tomuto monitoru. USB B: Propojte vstupní zdroj s Konektorem „  “. USB C: Propojte vstupní zdroj s Konektorem „USB C“.
		USB C	
	DP	USB B	
		USB C	
	USB C	USB B	
		USB C	

POZNÁMKA

Jak zkontrolovat, který USB vstup má aktuálně povoleno „KVM“
 Když je aktivováno „PbP LR“, nakloňte jednu Joystick [↵], aby se na obrazovce, kde je povoleno KVM, zobrazilo „USB B“ nebo „USB C“.
 Opětovným nakloněním Joysticku [↵] aktivujete KVM na druhém USB vstupu.



Volba vstupů Input Select

Přímo



Úprava položek

Možnost

Zdroj Vstupu
Input Source

Auto	Vyberte vstupní signál automaticky.	
Manual	HDMI	Vyberte HDMI vstup.
	DisplayPort	Vyberte DisplayPort vstup.
	USB C	Vyberte USB Typu-C vstup.
	DisplayPort režim	1.2
1.1		Nastavte verzi DisplayPortu 1,1.

POZNÁMKA

Funkce „Auto“ umožňuje automatický výběr dostupných vstupních zdrojů. Nelze vybrat vstupní zdroje z počítačů, které jsou v pohotovostní režimu. Pokud ručně vyberete jeden ze vstupních zdrojů, druhý zdroj nebude automaticky vybrán.

Přímo

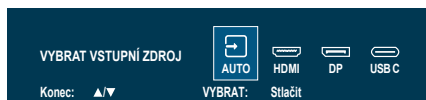

Pomocí následující operace můžete přejít na položky nabídky a přímo zobrazit možnosti nastavení obrazovky.

- Volba vstupů : Nakloňte Joystick [⇅] bez zobrazené menu.



Nastavení audio Audio Settings



Úprava položek	Problém / Možnost	Joystick
Hlasitost Volume Přímo	Příliš měkké Příliš hlasitý	 
Ticho Mute Audio Přímo	Zapnout Vypnout	Vypněte zvuk dočasně. Vraťte hlasitost na předchozí úroveň.
Audio Vstup * Audio Input	HDMI DP USB C	Přepněte audio vstup na HDMI. Přepněte audio vstup na DisplayPort. Přepněte audio vstup na USB Typu-C.

* K dispozici pouze při aktivaci „PIP/PBP“.

Přímo

Pomocí následující operace můžete přejít na položky nabídky a přímo zobrazit možnosti nastavení obrazovky.

- Hlasitost : Nakloňte Joystick [↔] bez zobrazené menu.
- Ticho : Nakloňte Joystick [↔] na 3 sekundy bez zobrazené menu.

■ Zámek Režimu

<OSD Menu>

OSD menu lze uzamknout, aby nedošlo k náhodné změně nastavení.

1. Ujistěte se, že je monitor zapnutý.
2. Zámek OSD se aktivuje nakloněním Joystick [↕] po dobu asi 10 sekund. Pokud se pokusíte otevřít nabídku OSD pomocí Joystick, na obrazovce se zobrazí zpráva „OSD zamknuto“.
3. Zámek OSD se deaktivuje nakloněním Joystick [↕] po dobu asi 10 sekund.

<Funkce Tlačítka Napájení>

Funkci Tlačítka Napájení lze uzamknout, aby se zabránilo náhodnému zapnutí napájení.

1. Ujistěte se, že je monitor zapnutý.
2. Funkce Tlačítka Napájení se uzamkne nakloněním Joystick [↕] po dobu přibližně 10 sekund. Pokud se pokusíte vypnout monitor stisknutím Joystick, na obrazovce se zobrazí zpráva „Tlačítko Power zamknuto“.
3. Funkce Tlačítka Napájení se odemkne opětovným nakloněním Joystick [↕] po dobu asi 10 sekund.

POHOTOVOSTNÍ FUNKCE

Tento produkt je vybaven funkcí pohotovostního režimu. Pokud je aktivován, automaticky sníží zbytečnou spotřebu energie monitoru, když není počítač používán.

K dispozici je krok pohotovostním monitoru, jak je popsáno níže. Funkce pohotovostním, včetně všech nastavení časovače, je nakonfigurován v operačním systému. Zkontrolujte příručku k operačnímu systému a informujte se o tom, jak může být nakonfigurován.

■ Pohotovostní režim

Když je video signál z počítače jsou vypnuty, monitor přejde do pohotovostní režim, který snižuje spotřebu energie na 0,5W nebo méně*. Obrazovka ztmavne a indikátor napájení se změní na oranžovou. Od pohotovostní režim se obraz objeví v několika sekundách, když se dotknete klávesnice nebo myši.

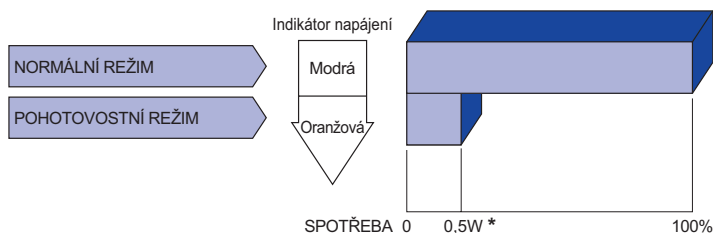

* Když nejsou připojena zařízení USB.

ŘEŠENÍ PROBLÉMŮ

Pokud monitor nefunguje správně, postupujte podle níže uvedených kroků pro možné řešení problému.

1. Proveďte úpravy popsané v OVLÁDÁNÍ MONITORU, v závislosti na problému, který máte. Pokud monitoru nefunguje obraz, přejděte na 2.
2. Podívejte se na následující body, pokud nemůžete najít příslušnou položku v OVLÁDÁNÍ MONITORU, nebo v případě, že problém přetrvává.
3. Pokud jste se setkali s problémem, který není popsán níže, nebo nemůžete problém opravit, ukončete používání monitoru a obraťte se na svého prodejce nebo iiyama servisní středisko pro další pomoc.

Problém

Kontrola

- | | |
|---|---|
| ① Ne zobrazí se obraz.
(Indikátor napájení se nerozsvítí.)

(Indikátor napájení je modrý.)

(Indikátor napájení svítí oranžově.) | <input type="checkbox"/> Napájecí kabel je pevně usazen v patici.
<input type="checkbox"/> Tlačítko Napájení je zapnutý.
<input type="checkbox"/> AC zásuvka je pod napětím. Prosím, zkontrolujte s jiným zařízením.
<input type="checkbox"/> Je-li spořič obrazovky v aktivním režimu, dotkněte se klávesnice nebo myši.
<input type="checkbox"/> Zvyšte kontrast a / nebo jas.
<input type="checkbox"/> Počítač je zapnutý.
<input type="checkbox"/> Signální kabel je správně připojen.
<input type="checkbox"/> Signální načasování počítače je v specifikaci monitoru.
<input type="checkbox"/> Pokud je monitor v pohotovostním režimu, dotkněte se klávesnice nebo myši.
<input type="checkbox"/> Počítač je zapnutý.
<input type="checkbox"/> Signální kabel je správně připojen.
<input type="checkbox"/> Signální načasování počítače je v specifikaci monitoru. |
| ② Obrazovka není synchronizována. | <input type="checkbox"/> Signální kabel je správně připojen.
<input type="checkbox"/> Signální načasování počítače je v specifikaci monitoru. |
| ③ Pozice obrazu není ve středu. | <input type="checkbox"/> Signální načasování počítače je v specifikaci monitoru. |
| ④ Obrazovka je příliš světlá nebo příliš tmavá. | <input type="checkbox"/> Video výstup počítače je ve specifikaci monitoru. |
| ⑤ Obrazovka se třese. | <input type="checkbox"/> Napájecí napětí je ve specifikaci monitoru.
<input type="checkbox"/> Signální načasování počítače je v specifikaci monitoru. |
| ⑥ Žádný zvuk. | <input type="checkbox"/> Audio zařízení (počítač atd.) je zapnuto.
<input type="checkbox"/> Hlasitost je nastavena.
<input type="checkbox"/> Ticho je Vypnout.
<input type="checkbox"/> Audio výstup zařízení je ve specifikaci monitoru. |
| ⑦ Zvuk je příliš hlasitý nebo příliš tichý. | <input type="checkbox"/> Audio výstup zařízení je ve specifikaci monitoru. |

INFORMACE O RECYKLACI

Pro lepší ochranu životního prostředí, prosím, nevyhazujte Váš monitor.

Prosím navštivte naše webové stránky: <https://iiyama.com> pro recyklaci monitoru.

PŘÍLOHA

Design a technické údaje se mohou změnit bez předchozího upozornění.

SPECIFIKACE : ProLite XUB2797UHSNP-B1

Velikost kategorie	27"	
LCD Panel	Technologie panelu	IPS (In-Plane-Switching)
	Velikost	Úhlopříčka: 27" (68,5cm)
	Rozteč bodů	0,155mm H × 0,155mm V
	Jas	350cd/m ² (Typický), 180cd/m ² (Výchozí / Úspora energie)
	Kontrastní poměr	1300 : 1 (Typický), Adv. Kontrast funkce k dispozici
	Pozorovací úhel	Vpravo / Vlevo: 89° na každou stranu, Nahoru / Dolů: 89° na každou stranu (Typický)
	Doba odezvy	4ms (Šedá-šedá)
Barvy displeje	Přibližně 1,07 miliardy	
Sync Frequency	Horizontální: 30,0-140,0kHz, Vertikální: 40-60Hz	
Nativní rozlišení	3840 × 2160, 8,3 MegaPixelů	
Podporované max. rozlišení	HDMI: 3840 × 2160, 60Hz DisplayPort: 3840 × 2160, 60Hz USB Typu-C: DP Alt mode 3840 × 2160, 60Hz	
Vstupní konektor	HDMI, DisplayPort, USB Typu-C	
Vstupní video signál	HDMI, DisplayPort, USB Typu-C (DP Alt mode)	
USB Standard	USB3,2 Gen 1 (5Gbps), USB Power Delivery (96W)	
Počet USB portů Tvar konektoru	2 Upstream: Typu-B, Typu-C 4 Downstream: Typu-A (DC5V, 900mA) × 3, Typu-C (DC5V, 3A) × 1	
LAN port	RJ45	
Výstupní video konektor	DisplayPort	
Konektor pro sluchátka * ¹	ø 3,5mm mini jack (Stereo)	
Reproduktory	2W × 2 (Stereo reproduktory)	
Maximální velikost obrazovky	596,7mm Š × 335,7mm V / 23,5" Š × 13,2" V	
Napájení	100-240VAC, 50/60Hz, 2,3A	
Spotřeba energie * ²	33W typicky Pohotovostní režim: max. 0,5W, Vypnuto režim: max. 0,3W	
Rozměry	614,5 × 397,5 - 547,5 × 209,5mm / 24,2 × 15,6 - 21,6 × 8,2" (Š×V×H)	
Hmotnost netto	6,7kg / 14,8lbs	
Rozsah nastavení výšky	150mm	
Úhel	Náklon: Nahoru: 23°, Směrem dolů: 5° Pivot: Vlevo / Vpravo: 45° na každou stranu Otáčení: Ve směru hodinových ručiček / Proti směru hodinových ručiček: 90° na každou stranu	
Provozní prostředí	Provoz: Teplota 5 až 35°C / 41 až 95°F Vlhkost 10 až 80% (bez kondenzace) Skladování: Teplota -20 až 60°C / -4 až 140°F Vlhkost 10 až 90% (bez kondenzace)	
EPEAT Silver	Navštivte www.epeat.net a zkontrolujte stav registrace ve vaší zemi	
Schválení	TCO Certified, CE, UKCA, TÜV-GS, EAC, VCCI, PSE	

POZNÁMKA

*¹ Správná funkce připojených externích zařízení jiných než sluchátek není zaručena.

*² Když nejsou připojena zařízení USB.

ROZMĚRY

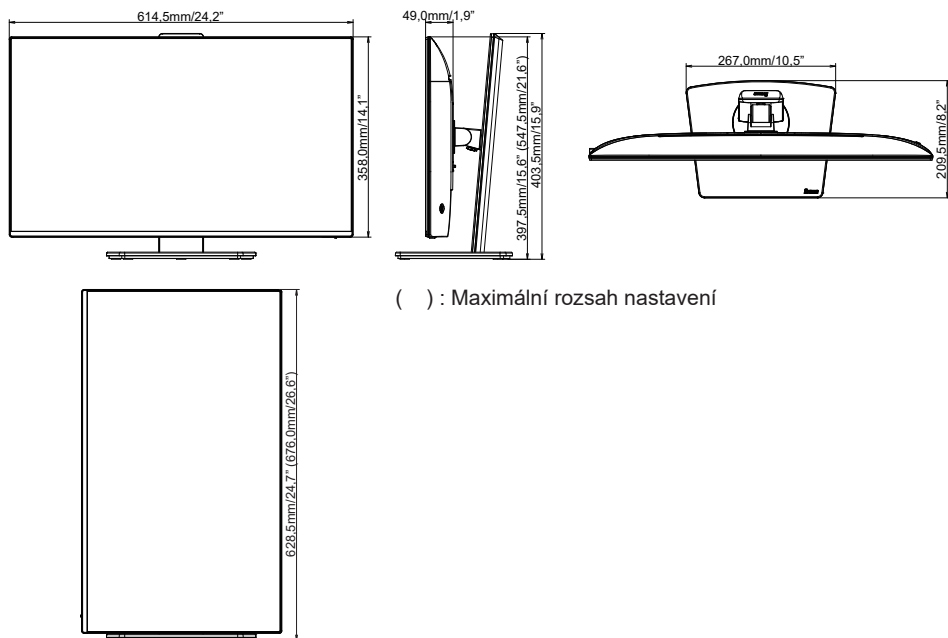

SYNCHRONIZACJA

Režim Video	Horizontální frekvence	Vertikální frekvence	Dot Clock
800 × 600	37,879kHz	60,317Hz	40,000MHz
1024 × 768	48,363kHz	60,004Hz	65,000MHz
1280 × 1024	63,981kHz	60,020Hz	108,000MHz
1920 × 1080	67,500kHz	60,000Hz	148,500MHz
1920 × 1200	74,038kHz	59,950Hz	154,000MHz
1920 × 2160	135,000kHz	60,000Hz	297,000MHz
3840 × 2160	67,430kHz	29,970Hz	296,700MHz
	133,313kHz	59,997Hz	533,250MHz
	135,000kHz	60,000Hz	594,000MHz

POZNÁMKA * Automaticky vybráno v režimu „PbP LR“. Pokud ne, můžete jej vybrat ručně.